

PHILIPS

Fully automatic
espresso machine

2300 series
3300 series

- EN USER MANUAL
- DA BRUGERVEJLEDNING
- DE BENUTZERHANDBUCH
- ES MANUAL DEL USUARIO
- FR MODE D'EMPLOI
- IT MANUALE UTENTE
- NL GEBRUIKSAANWIJZING
- NO BRUKERHÅNDBOK
- PT MANUAL DO UTILIZADOR
- FI KÄYTTÖOPAS
- SV ANVÄNDARHANDBOK
- EL ΕΓΧΕΙΡΙΔΙΟ ΧΡΗΣΗΣ
- TR KULLANIM KILAVUZU
- BG РЪКОВОДСТВО ЗА ПОТРЕБИТЕЛЯ
- CS UŽIVATELSKÁ PŘÍRUČKA
- ET KASUTUSJUHEND
- HE שומיש ידירמ
- HR KORISNIČKI PRIRUČNIK
- HU FELHASZNÁLÓI KÉZIKÖNYV
- LV LIETOT JA ROKASGR MATA
- LT NAUDOTOJO VADOVAS
- MK КОРИСНИЧКО УПАТСТВО
- PL INSTRUKCJA OBSŁUGI
- RO MANUAL DE UTILIZARE
- SL UPORABNIŠKI PRIROČNIK
- SK NÁVOD NA POUŽITIE
- SR УПУТСТВО ЗА КОРИШЋЕЊЕ
- SQ MANUALI I PËRDORIMIT
- UK ПОСІБНИК КОРИСТУВАЧА

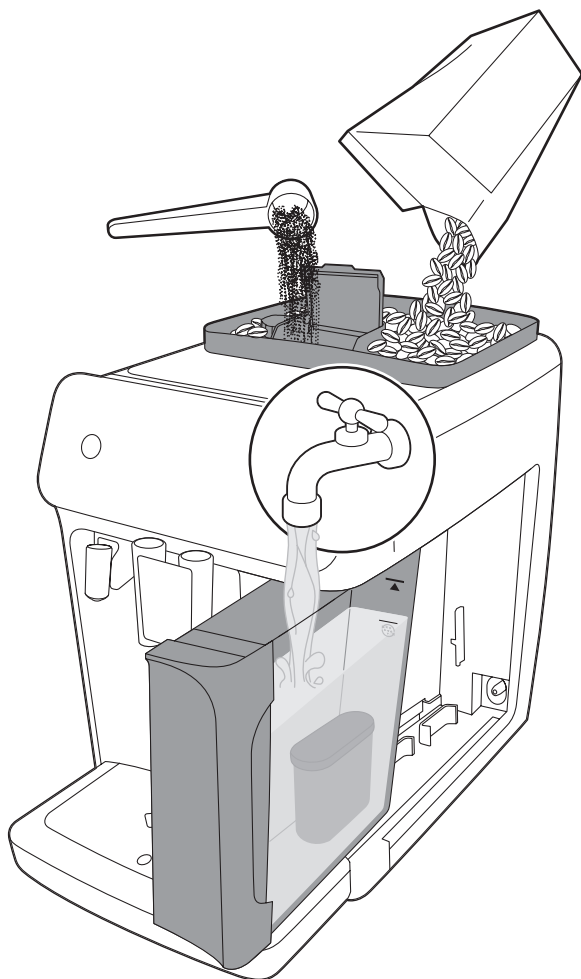

2300 Series



3300 Series









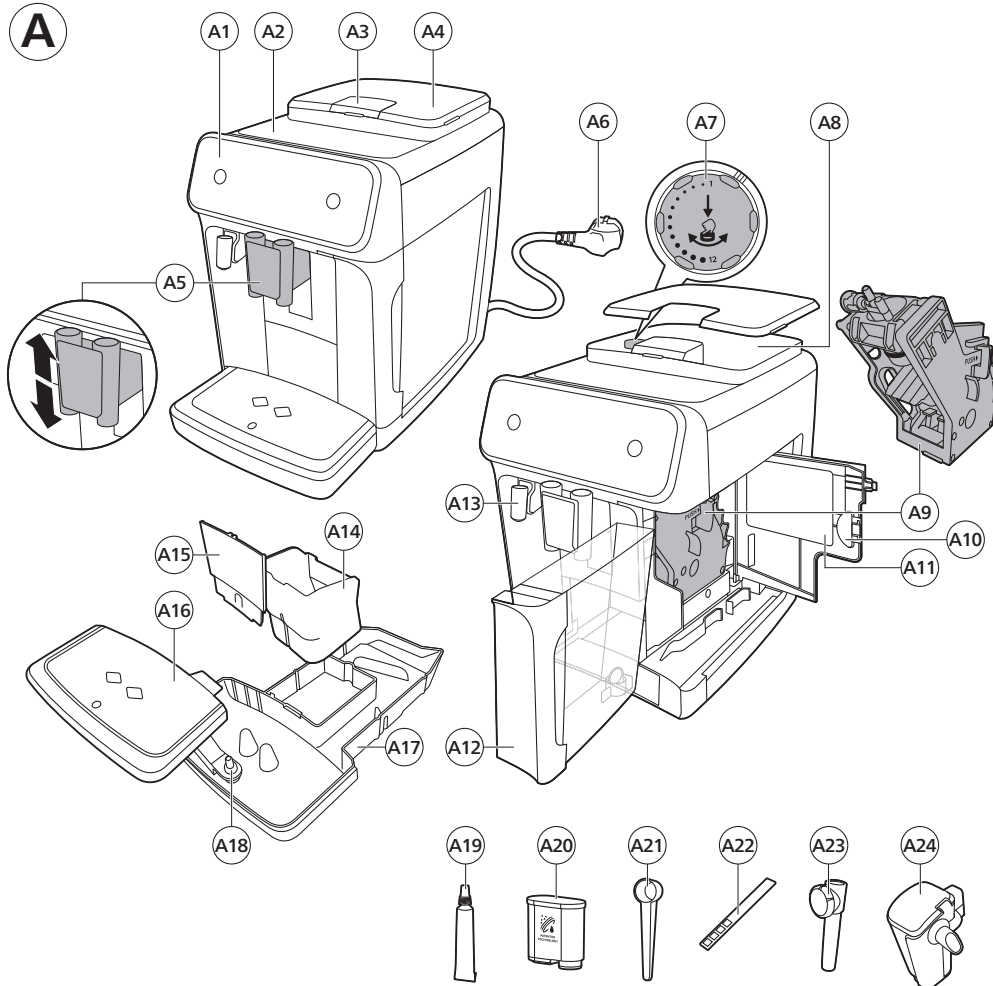
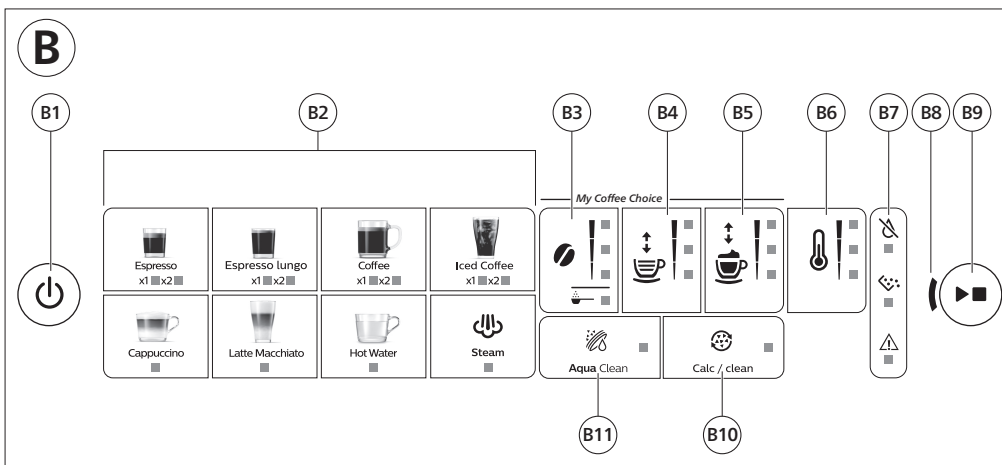

3300 Series







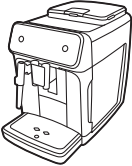







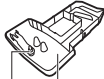

A**B**

C

<p>2300 series 3300 series</p>	<p>A19 </p>	<p>A20 </p>	<p>A21 </p>	<p>A22 </p>	<p>A23 </p>	<p>A24 </p>
<p>Classic Milk Frother EP3321 EP3323 EP3324 EP3326 EP3329</p> 	✓	✓	✓	✓	✓	✗
<p>LatteGo EP2330 EP2331 EP2333 EP2334 EP2336 EP2339 EP3341 EP3343 EP3347 EP3349</p> 	✓	✓	✓	✓	✗	✓

D

	
 <p>A18 A17</p>  <p>A16</p>  <p>A14</p>  <p>A24</p>  <p>A23</p>  <p>A21</p>	 <p>A15</p>  <p>A9</p>  <p>A4</p>  <p>A12</p>

Contents

Machine overview (Fig. A)	4
Control panel (Fig. B)	4
Introduction	5
Before first use	5
Brewing drinks	7
Adjusting machine settings	9
Removing and inserting the brew group	11
Cleaning and maintenance	12
AquaClean water filter	14
Setting the water hardness	16
Descaling procedure (30 min.)	16
Ordering accessories	17
Troubleshooting	17
Technical specifications	23

Machine overview (Fig. A)

A1	Control panel	A10	Service door
A2	Cup holder	A11	Data label with type number
A3	Pre-ground coffee compartment	A12	Water tank
A4	Lid of bean hopper	A13	Hot water spout
A5	Adjustable coffee spout	A14	Coffee grounds container
A6	Mains plug	A15	Front panel of coffee grounds container
A7	Grind setting knob	A16	Drip tray cover
A8	Coffee bean hopper	A17	Drip tray
A9	Brew group	A18	'Drip tray full' indicator

Accessories

A19	Grease tube	A22	Water hardness test strip
A20	AquaClean water filter	A23	Classic milk frother (specific types only)
A21	Measuring scoop	A24	LatteGo (milk container) (specific types only)

Control panel (Fig. B)

Refer to figure B for an overview of all buttons and icons. Below you find the description.

i Some of the buttons/icons are for specific types only.

B1	On/off button	B7	Warning icons
B2	Drink icons*	B8	Start light
B3	Aroma strength/pre-ground coffee icon	B9	Start/stop ► button
B4	Drink quantity icon	B10	Calc / Clean icon
B5	Milk quantity icon (specific types only)	B11	AquaClean icon
B6	Coffee temperature icon (specific types only)		

* Drink icons (specific types only): espresso, espresso lungo, coffee, iced coffee, cappuccino, latte macchiato, hot water, steam

Introduction

Congratulations on your purchase of a Philips fully automatic coffee machine! To fully benefit from the support that we offer, please register your product at www.philips.com/welcome.

Read the separate safety booklet carefully before you use the machine for the first time and save it for future reference.

To help you get started and to get the best out of your machine, we offer support in multiple ways. In the box you can find:

- 1 The quick start guide with picture-based usage instructions and information on cleaning and maintenance.
- 2 The separate safety booklet with instructions on how to use the machine in a safe way.
- 3 For online support (this extended user manual, frequently asked questions, videos, etc.), scan the QR code on the cover of this booklet to download the Coffee+ app, or visit www.philips.com/coffee-care.

i There are multiple versions of this espresso machine, which all have different features. Each version has its own type number. You can find the type number on the data label on the inside of the service door (see fig A11).

i This machine has been tested with coffee. Although it has been carefully cleaned, there may be some coffee residues left. We guarantee, however, that the machine is absolutely new.

The machine automatically adjusts the amount of ground coffee that is used to make the best-tasting coffee. You should brew 5 coffees initially to allow the machine to complete its self-adjustment.

Make sure you rinse the LatteGo (milk container) or the classic milk frother before first use.

Before first use

1. Setting up the machine

After you have switched on the machine, some water may be dispensed from the hot water spout or coffee spout. This is normal.

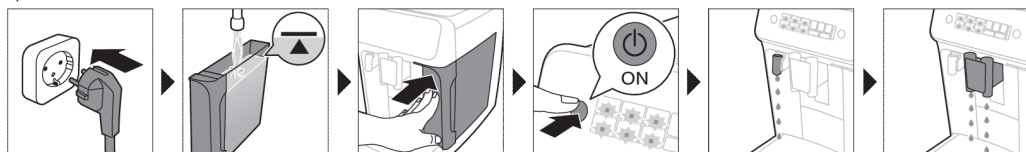

2. Activating the AquaClean water filter (5 min.)

For more information see chapter 'AquaClean water filter'.

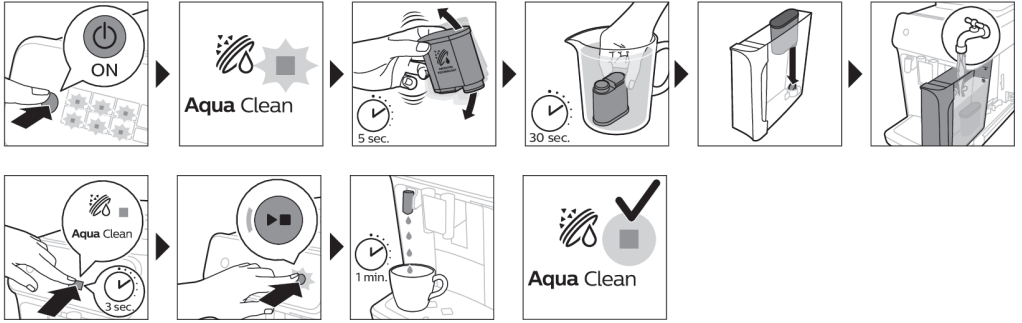

3. Setting the water hardness

See chapter 'Setting the water hardness' for step-by-step instructions. The default water hardness setting is 4: hard water.

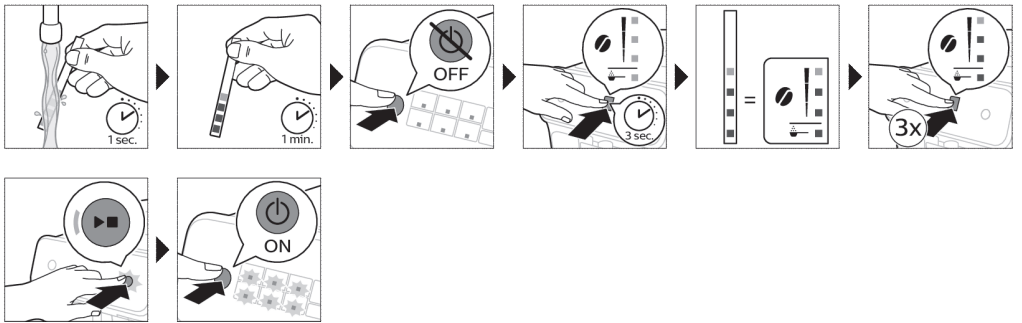

4. Assembling LatteGo (specific types only)

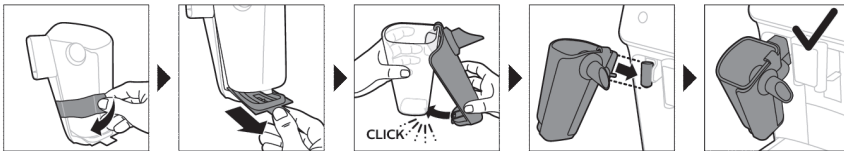

5. Assembling the classic milk frother (specific types only)

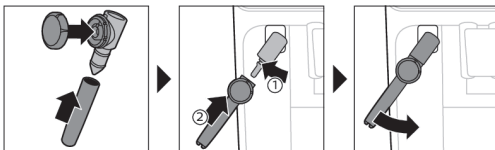

Brewing drinks

General steps

- 1 Fill the water tank with tap water and fill the bean hopper with beans.
- 2 Place the lid (A4) on the coffee bean hopper (A8).
- 3 Press the on/off button to switch on the machine.
 - The machine starts heating up and performs the automatic rinsing cycle. During heating up, the lights in the drinks icons light up and go out slowly one by one.
 - When all lights in the drink icons light up continuously, the machine is ready for use.
- 4 Place a cup under the coffee dispensing spout. Slide the coffee dispensing spout up or down to adjust its height to the size of the cup or glass you are using (Fig. 1).

Personalizing drinks

This machine allows you to adjust the settings of a drink to your own preference. After selecting a drink you can:

- 1 Adjust the aroma strength by tapping the aroma strength icon (Fig. 2). There are 3 strengths, the lowest is the mildest and the highest is the strongest.
- 2 Adjust the drink quantity by tapping the drink quantity (Fig. 3) and/or the milk quantity icon (specific types only). There are 3 quantities: low, medium and high.

i You can also adjust the coffee temperature to your own preference (see 'Adjusting the coffee temperature').

Brewing coffee with beans

- 1 To brew a coffee, tap the drink icon of your choice.
 - The aroma strength and quantity lights go on and show the previously selected setting.
 - You can now adjust the drink to your preferred taste (see 'Personalizing drinks').
- 2 Press the start/stop ►■ button.
 - The light in the drink icon flashes while the drink is being dispensed.
- 3 To stop dispensing coffee before the machine is finished, press the start/stop ►■ button again.

i To brew 2 coffees at the same time, tap the drink icon twice. The 2x light lights up.

Brewing milk-based drinks with LatteGo (milk container)

⚠ LatteGo consists of a milk container, a frame and a storage lid. To avoid leakage, make sure the frame and the milk container are properly assembled before you fill the milk container.

- 1 To assemble LatteGo, first insert the top of the milk container under the hook at the top of the frame (Fig. 4). Then press the bottom part of the container. You hear a click when it locks into place (Fig. 5).

Note: Make sure that the milk container and the frame are clean before you connect them.
- 2 Slightly tilt LatteGo and put it on the hot water spout (Fig. 6). Then press it home until it locks into place (Fig. 7).
- 3 Fill LatteGo with milk up to the level indicated on the milk container for the drink you are brewing (Fig. 8). Do not fill the milk container beyond the maximum indication.

i If you have personalized the milk quantity, you may need to fill the milk container with more or less milk than indicated for this drink on LatteGo.

🔊 Always use milk coming directly from the fridge for optimal results.

- 4 Place a cup on the drip tray.
- 5 Tap the milk-based drink icon of your choice.
 - You can now adjust the drink to your own preference (see 'Personalizing drinks').
- 6 Press the start/stop ►■ button.
 - The light in the drink icon flashes while the drink is being dispensed. When you brew a cappuccino or latte macchiato, the machine first dispenses milk and then coffee.
 - To stop dispensing milk before the machine has dispensed the preset amount, press the start/stop ►■ button.
- 7 To stop dispensing the complete drink (milk and coffee) before the machine is finished, press and hold the start/stop ►■ button.

Frothing milk with classic milk frother

🔊 Always use milk coming directly from the fridge for the best foam quality.

- 1 Tilt the black silicone handle on the machine to the left and slide the milk frother onto it (Fig. 9).
- 2 Fill a milk jug with with approx. 100 ml milk for cappuccino and approx. 150 ml milk for latte macchiato.
- 3 Insert the milk frother approx. 1 cm into the milk.
- 4 Tap the steam icon (Fig. 10).
 - The light in the steam icon goes on and the start light starts pulsing.
- 5 Turn the knob on the classic milk frother to the milk frothing icon (Fig. 11) if you want to froth milk. Turn the knob on the classic milk frother to the flat milk icon (Fig. 12) if you want heat up milk.
- 6 Make sure that the icon on the knob of the classic milk frother is aligned with the black arrow.
- 7 Press the start/stop ►■ button to froth the milk (Fig. 13).
 - The machine starts heating up, steam is forced into the milk and the milk is frothed.
- 8 When the milk foam in the milk jug has reached the required volume, press the start/stop ►■ button again to stop frothing milk.

i Never froth milk longer than 90 seconds. The frothing automatically stops after 90 seconds.

i You do not have to move the milk jug during milk frothing to get the best milk froth quality.

Brewing coffee with pre-ground coffee

You can choose to use pre-ground coffee instead of beans, for example if you prefer a different coffee variety or decaffeinated coffee.

- 1 Press the on/off button to switch on the machine and wait until it is ready for use.
- 2 Open the lid of the pre-ground coffee compartment and pour one leveled measuring scoop of pre-ground coffee into it (Fig. 14). Then close the lid.
- 3 Place a cup under the coffee dispensing spout.
- 4 Select a single drink.
- 5 Press the aroma strength icon for 3 seconds (Fig. 15).
 - The pre-ground coffee light goes on and the start light starts pulsing.
- 6 Press the start/stop ►■ button.
- 7 To stop dispensing coffee before the machine is finished, press the start/stop ►■ button again.

i With pre-ground coffee you can only brew one coffee at a time.

i Pre-ground coffee is not a setting that is saved as a previous selected strength setting. Each time you want to use pre-ground coffee, you need to press the aroma strength icon for 3 seconds.

i When you select pre-ground coffee, you cannot select a different aroma strength.

Brewing iced coffee (specific types only)

i The coffee is brewed with warm water. Brew over ice cubes for optimal results.

- 1 Take a glass and fill it two-thirds with ice cubes.
- 2 Place the glass under the coffee dispensing spout.
- 3 Tap the iced coffee icon.
 - The aroma strength and quantity lights go on.
 - You can now adjust the drink to your preferred taste.

i We recommend using aroma strength 3.

- 4 Press the start/stop ►■ button.
- 5 To stop dispensing coffee before the machine is finished, press the start/stop ►■ button again.
- 6 For a special iced coffee treat, top it up with cold milk.

Dispensing hot water

- 1 If attached, remove LatteGo or the milk frother.
- 2 Tap the hot water icon.
 - The drink quantity lights go on and show the previous selected drink setting for hot water.
- 3 Adjust the hot water quantity to your preference by tapping the drink quantity icon (Fig. 3).
- 4 Press the start/stop ►■ button.
 - The light in the hot water icon flashes and hot water is dispensed from the hot water spout (Fig. 18).
- 5 To stop dispensing hot water before the machine is finished, press the start/stop ►■ button again.

Adjusting machine settings

Adjusting the stand-by time

- 1 Press the on/off button to switch off the machine.
- 2 When the machine is switched off: press and hold the Calc / Clean icon (Fig. 19) until the Calc / Clean light and the Aroma strength lights go on (Fig. 20).
- 3 Tap the Aroma strength icon to select the required stand-by time: 15, 30, 60 or 180 minutes. Respectively 1, 2, 3 or 4 lights of the Aroma strength icon light up.
- 4 When you have finished setting the stand-by time, press the start/stop button. The machine switches off.
- 5 Press the on/off button to switch on the machine again.

Adjusting the highest default setting of your drinks

The machine has 3 default settings for each drink: low, medium, high. You can only adjust the quantity of the highest setting. The new quantity can be stored as soon as the start light starts to pulse.

10 English

i Before you start programming the quantity of a milk drink, assemble LatteGo and pour milk in it.

- 1 To adjust the highest quantity setting, press and hold the icon of the drink you want to adjust for 3 seconds.
 - The upper light of the drinks quantity icon and the upper light of the milk quantity icon (specific types only) starts to pulse and the start/stop ►■ button starts to pulse, indicating that you are in programming mode.
- 2 Press the start/stop ►■ button. The machine starts to brew the selected beverage.
 - The start light lights up continuously at first. When the machine is ready to store the adjusted volume, the start/stop light starts to pulse.
- 3 Press the start/stop ►■ button again when the cup contains the desired quantity of coffee or milk.
 - In case of cappuccino or latte macchiato, first the milk will be dispensed. Press the start/stop ►■ button when the cup contains the desired milk quantity. The machine automatically starts dispensing the coffee. Press the start/stop ►■ button again when the cup contains the desired quantity.

After you have programmed the new highest default quantity for a drink, the machine will dispense this new amount each time you select the highest quantity of this drink.

i You can only adjust the highest default quantity level.

i If you want to go back to the default quantity settings, see 'Restoring factory settings'.

Adjusting the coffee temperature

Machines without temperature icon

- 1 Press the on/off button to **switch off** the machine.
- 2 When the machine is switched off: press and hold the coffee quantity icon until the lights in this icon go on (Fig. 21).
- 3 Tap the quantity icon to select the required temperature: normal, high or max.
 - Respectively 1, 2 or 3 lights are on.
- 4 When you have finished setting the coffee temperature, press the start/stop ►■ button.
- 5 Press the on/off button to switch on the machine again.

i If you do not switch off the machine yourself, it will switch off automatically after some time.

Machines with temperature icon (EP3300 only)

- 1 Select the drink of your choice.
- 2 Tap the coffee temperature icon repeatedly to select the desired temperature.

Restoring factory settings

The machine offers you the possibility to restore the drinks default settings at any moment.

i You can only restore the default settings when the machine is switched off.

- 1 Press the on/off button to switch the machine off.
- 2 Press and hold the espresso icon for 3 seconds.
 - The middle lights in the drink setting icons light up. The start/stop light starts to pulse, indicating that the settings are ready to be restored.
- 3 Press the start/stop ►■ button to confirm you want to restore the settings.
- 4 Press the on/off button to switch on the machine again.

Adjusting grinder settings

You can change the coffee strength with the grind setting knob inside the bean container. The lower the grind setting, the finer the coffee beans are ground and the stronger the coffee. There are 12 different grind settings you can choose from.

The machine has been set up to get the best taste out of your coffee beans. Therefore we advise you not to adjust the grind setting until you have brewed 100-150 cups (approx. 1 month of use).

i You can only adjust the grind settings when the machine is grinding coffee beans. You need to brew 2 to 3 drinks before you can taste the full difference.

A Do not turn the grind setting knob more than one notch at a time to prevent damage to the grinder.

- 1 Place a cup under the coffee dispensing spout.
- 2 Open the lid of the coffee bean hopper.
- 3 Tap the espresso icon and then press the start/stop ►■ button.
- 4 When the grinder starts grinding, press down the grind setting knob and turn it to the left or right. (Fig. 22)

Deactivate the beeps of the control panel

- 1 Press the on/off button to switch off the machine.
- 2 When the machine is switched off, tap and hold the coffee icon until the light in the icon goes on. The start light starts flashing.
- 3 Tap the coffee icon again to deactivate the beeps of the control panel. The light in the coffee icon goes out.
- 4 Press the start/stop button to confirm your choice.
- 5 Press the on/off button to switch on the machine again. The beeps of the control panel have now been deactivated.

Note: If the light in the coffee icon does not go on after tapping and holding the icon, this means that the beeps of the control panel already have been deactivated. To activate them again, tap the icon again and confirm by pressing the start/stop button.

The beeps in the on/off button and in the start/stop button cannot be deactivated.

Removing and inserting the brew group

Go to www.philips.com/coffee-care for detailed video instructions on how to remove, insert and clean the brew group.

Removing the brew group from the machine

- 1 Switch off the machine.
- 2 Remove the water tank and open the service door (Fig. 23).
- 3 Press the PUSH handle (Fig. 24) and pull at the grip of the brew group to remove it from the machine (Fig. 25).

Reinserting the brew group

A Before you slide the brew group back into the machine, make sure it is in the correct position.

- 1 Check if the brew group is in the correct position. The arrow on the yellow cylinder on the side of the brew group has to be aligned with the black arrow and N (Fig. 26).
 - If they are not aligned, push down the lever until it is in contact with the base of the brew group (Fig. 27).
- 2 Slide the brew group back into the machine along the guiding rails on the sides (Fig. 28) until it locks into position with a click (Fig. 29). Do not press the PUSH button.
- 3 Close the service door and place back the water tank.

Cleaning and maintenance

Regular cleaning and maintenance keeps your machine in top condition and ensures good-tasting coffee for a long time with a steady coffee flow.

Consult the table below for a detailed description on when and how to clean all detachable parts of the machine. You can find more detailed information and video instructions in the Coffee+ app and on www.philips.com/coffee-care. See figure D for an overview of which parts can be cleaned in the dishwasher.

Detachable parts	When to clean	How to clean
Brew group	Weekly	Remove the brew group from the machine (see 'Removing and inserting the brew group'). Rinse it under the tap (see 'Cleaning the brew group under the tap').
	Monthly	Clean the brew group with the Philips coffee oil remover tablet (see 'Cleaning the brew group with the coffee oil remover tablets').
Classic milk frother	After every use	First dispense hot water with the milk frother attached to the machine for thorough cleaning. Then remove the milk frother from the machine and disassemble it. Clean all parts under the tap or in the dishwasher.
Pre-ground coffee compartment	Check the pre-ground coffee compartment weekly to see if it is clogged.	Unplug the machine and remove the brew group. Open the lid of the pre-ground coffee compartment and insert the spoon handle into it. Move the handle up and down until the clogged ground coffee falls down (Fig. 30). Scan the QR code to download the Coffee+ app for detailed video instructions, or go to www.philips.com/coffee-care
Coffee grounds container	Empty the coffee grounds container when prompted by the machine. Clean it weekly.	Remove the coffee grounds container while the machine is switched on. Rinse it under the tap with some washing-up liquid or clean it in the dishwasher. The front panel of the coffee grounds container is not dishwasher-safe.
Drip tray	Empty the drip tray daily or as soon as the red 'drip tray full' indicator pops up through the drip tray (Fig. 31). Clean the drip tray weekly.	Remove the drip tray (Fig. 32) and rinse it under the tap with some washing-up liquid. You can also clean the drip tray in the dishwasher. The front panel of the coffee grounds container (fig. A15) is not dishwasher-safe.

Detachable parts	When to clean	How to clean
LatteGo	After every use	Rinse LatteGo under the tap or clean it in the dishwasher.
Lubrication of the brew group	Every 2 months	Consult the lubrication table and lubricate the brew group with the Philips grease (see 'Lubricating the brew group').
Water tank	Weekly	Rinse the water tank under the tap

Cleaning the brew group

Regular cleaning of the brew group prevents coffee residues from clogging up the internal circuits. Scan the QR code on the cover of this booklet for support videos on how to remove, insert and clean the brew group, or visit www.philips.com/coffee-care

Cleaning the brew group under the tap

- 1 Remove the brew group (see 'Removing and inserting the brew group').
- 2 Rinse the brew group thoroughly with water. Carefully clean the upper filter (Fig. 33) of the brew group.
- 3 Let the brew group air-dry before you place it back. Do not dry the brew group with a cloth to prevent fibers from collecting inside the brew group.

Cleaning the brew group with the coffee oil remover tablets

Only use Philips coffee oil remover tablets.

- 1 Put a cup under the coffee spout. Fill the water tank with fresh water.
- 2 Put a coffee oil remover tablet in the pre-ground coffee compartment.
- 3 Tap the coffee icon and then press the aroma strength icon for 3 seconds to select the pre-ground coffee function (Fig. 2).
- 4 Do not add pre-ground coffee. Press the the start/stop ► button to start the brewing cycle. When half a cup of water has been brewed, unplug the machine.
- 5 Let the coffee oil remover solution act for at least 15 minutes.
- 6 Insert the mains plug back into a wall socket and switch on the machine to complete the brewing cycle. Empty the cup.
- 7 Remove the water tank and open the service door. Remove the brew group (see 'Removing the brew group from the machine') and rinse it thoroughly under the tap.
- 8 Reinsert the brew group and water tank and place a cup under the coffee spout.
- 9 Tap the coffee icon and then press the aroma strength icon for 3 seconds to select the pre-ground coffee function (Fig. 2). Do not add pre-ground coffee. Press the start/stop ► button to start the brewing cycle. Repeat this twice. Empty the cup.

Lubricating the brew group

Lubricate the brew group every 2 months, to ensure that the moving parts continue to move smoothly.

- 1 Apply a thin layer of grease on the piston (grey part) of the brew group (Fig. 34).
- 2 Apply a thin layer of grease around the shaft (grey part) in the bottom of the brew group (Fig. 35).
- 3 Apply a thin layer of grease to the rails on both sides (Fig. 36).

Cleaning LatteGo (milk container)

Cleaning LatteGo after every use

- 1 Remove LatteGo from the machine (Fig. 37).
- 2 Pour out any remaining milk.
- 3 Press the release button and remove the milk container from the frame of LatteGo (Fig. 38).
- 4 Clean all parts in the dishwasher or under the tap with lukewarm water and some washing-up liquid.

Cleaning the classic milk frother

Cleaning the classic milk frother after every use

Clean the milk frother each time you use it for hygiene reasons and to avoid the build-up of milk residues.

- 1 Place a cup under the milk frother.
- 2 Tap the steam icon and then press the start/stop ►■ button to start dispensing steam and to remove any milk that may be left inside the milk frother.
- 3 To stop dispensing steam after a few seconds, press the start/stop ►■ button again.
- 4 Clean the milk frother with a damp cloth.

Daily cleaning of the classic milk frother

- 1 Let the milk frother cool down completely.
- 2 Tilt the milk frother to the left and remove the metal part and the silicone part (Fig. 39).
- 3 Disassemble the three parts (Fig. 40) and rinse them with fresh water or clean them in the dishwasher.
- 4 Let the three milk frother parts air dry, reassemble the parts and reattach the milk frother to the machine.

AquaClean water filter

Your machine is AquaClean enabled. You can place the AquaClean water filter in the water tank to preserve the taste of your coffee. It also diminishes the need for descaling by reducing limescale build-up in your machine. You can purchase an AquaClean water filter from your local retailer, from authorized service centers or online at www.philips.com/parts-and-accessories.

AquaClean icon and light

Your machine is equipped with an AquaClean water filter light (Fig. 41) to indicate the status of the filter. Use the table below to see what actions are required when the light is on or when it is flashing.



When you use the machine for the first time, the AquaClean light starts flashing orange. This indicates that you can start using the AquaClean water filter. If you do not activate an AquaClean water filter, the light will switch off automatically after a while.



Once you have installed the filter and activated it with the AquaClean icon, the AquaClean light turns blue to confirm that the AquaClean water filter is active.



When the filter is exhausted, the AquaClean light starts flashing orange again to remind you to replace the filter with a new one.



When the orange AquaClean light is off, you can still activate an AquaClean filter, you will need to descale the machine first.

Activating the AquaClean water filter (5 min.)

i The machine does not automatically detect that a filter has been placed in the water tank. Therefore you need to activate each new AquaClean water filter that you install with the AquaClean icon.

When the orange AquaClean light is off, you can still activate an AquaClean water filter, but you will need to descale the machine first.

i Your machine has to be completely limescale-free before you start to use the AquaClean water filter.

Before activating the AquaClean water filter, it has to be prepared by soaking it in water as described below. If you don't do this, air might be drawn into the machine instead of water, which makes a lot of noise and prevents the machine from being able to brew coffee.

- 1 Make sure that the machine is switched on.
- 2 Shake the filter for about 5 seconds (Fig. 42).
- 3 Immerse the filter upside down in a jug with cold water and shake/press it (Fig. 43).
- 4 The filter is now prepared for use and can be inserted into the water tank.
- 5 Insert the filter vertically onto the filter connection in the water tank. Press it down to the lowest possible point (Fig. 44).
- 6 Fill the water tank with fresh water and place it back into the machine.
- 7 If attached, remove the LatteGo.
- 8 Place a bowl under the hot water spout/milk frother.
- 9 Press the AquaClean icon for 3 seconds (Fig. 45). The start light starts to pulse.
- 10 Press the start/stop ► button to start the activation process.
- 11 Hot water will be dispensed from the hot water spout/milk frother (3 min.).
- 12 When the activation process is finished, the blue AquaClean light goes on to confirm that the AquaClean water filter has been activated correctly.

Replacing the AquaClean water filter (5 min.)

After 95 liters of water have flowed through the filter, the filter will cease to work. The AquaClean light turns orange and starts to flash to remind you to replace the filter. As long as it flashes, you can replace the filter without having to descale the machine first. If you do not replace the AquaClean water filter, the orange light will go out eventually. In that case you can still replace the filter but you first need to descale the machine.

When the orange AquaClean light flashes:

- 1 Take out the old AquaClean water filter.
- 2 Install a new filter and activate it as described in chapter 'Activating the AquaClean water filter (5 min.)'.

i Replace the AquaClean water filter at least every 3 months, even if the machine does not yet indicate that replacement is required.

Deactivating the AquaClean reminder

If you do not want to use Philips AquaClean water filters anymore, you can always deactivate the AquaClean reminders (AquaClean light flashing orange):

- 1 Press the on/off button to switch off the machine.
- 2 When the machine is switched off, press and hold the AquaClean icon until the light in this icon goes on. The start light starts flashing.
- 3 Tap the AquaClean icon again to deactivate the reminders. The light in the AquaClean icon goes off.
- 4 Press the start/stop button to confirm your choice.

5 Press the on/off button to switch on the machine again. The AquaClean reminders are now deactivated.

Note: The activation of a new AquaClean filter will automatically re-activate the AquaClean reminders.

Setting the water hardness

 We advise you to adjust the water hardness to the water hardness in your region for optimal performance and a longer lifetime of the machine. This also prevents you from having to descale the machine too often. The default water hardness setting is 4: hard water.

Use the water hardness test strip supplied in the box to determine the water hardness in your region:

- 1 Immerse the water hardness test strip in tap water or hold it under the tap for 1 second (Fig. 46).
- 2 Wait 1 minute. The number of squares on the test strip that turn red indicate the water hardness (Fig. 47).

Set the machine to the correct water hardness:

- 1 Press the on/off button to **switch off** the machine.
- 2 When the machine is switched off, tap and hold the aroma strength icon until all lights in the icon go on (Fig. 2).
- 3 Tap the aroma strength icon 1, 2, 3 or 4 times. The number of lights that are on should be the same as the number of red squares on the test strip (Fig. 48). When there are no red squares on the test strip (so all squares are green) please select 1 light.
- 4 When you have set the correct water hardness, press the start/stop  button.

 Since you only set the water hardness once, the aroma strength function is used to select the water hardness. This does not affect the aroma strength of the drinks you make afterwards.

Descaling procedure (30 min.)

Please use Philips descaler only. Under no circumstances should you use a descaler based on sulfuric acid, hydrochloric acid, sulfamic or acetic acid (vinegar) as this may damage the water circuit in your machine and not dissolve the limescale properly. Not using the Philips descaler will void your warranty. Failure to descale the appliance will also void your warranty. You can buy Philips descaling solution in the online shop at www.philips.com/coffee-care.

www.philips.com/coffee-care.

When the Calc / Clean light switches on, you need to descale the machine.

- 1 Make sure that the machine is switched on.
- 2 If attached remove LatteGo or milk frother.
- 3 Remove the drip tray and the coffee grounds container, empty them and put them back into place.
- 4 Remove the water tank and empty it. Then remove the AquaClean water filter.
- 5 Pour the whole bottle of Philips descaler in the water tank and then fill it with water up to the Calc / Clean indication (Fig. 49). Then place it back into the machine.
- 6 Place a large container (1.5 l) under the coffee dispensing spout and the water spout.
- 7 Press the Calc / Clean icon for 3 sec. and then press the start/stop  button.
- 8 The first phase of the descaling procedure starts. The descaling procedure lasts approx. 30 minutes and consists of a descaling cycle and a rinsing cycle. During the descaling cycle the Calc / Clean light flashes to show that the descaling phase is in progress.
- 9 Let the machine dispense the descaling solution until the display reminds you that the water tank is empty.

- 10 Empty the water tank, rinse it and then refill it with fresh water up to the Calc / Clean indication.
- 11 Empty the container and place it back under the coffee dispensing spout and the water spout. Press the start/stop ► button again.
- 12 The second phase of the descaling cycle, the rinsing phase, starts and lasts 3 minutes. During this phase the lights on the control panel go on and off to show that the rinsing phase is in progress.
- 13 Wait until the machine stops dispensing water. The descaling procedure is finished when the machine stops dispensing water.
- 14 The machine will now heat up again. When the lights in the drink icons light up continuously, the machine is ready for use again.
- 15 Install and activate a new AquaClean water filter in the water tank (see 'Activating the AquaClean water filter (5 min.)').
 - When the descaling procedure is finished, the AquaClean light flashes for a while to remind you to install a new AquaClean water filter.

 Tip: Using the AquaClean filter reduces the need for descaling!

What to do if the descaling procedure is interrupted

You can exit the descaling procedure by pressing the on/off button on the control panel. If the descaling procedure is interrupted before it is completely finished, do the following:

- 1 Empty and rinse the water tank thoroughly.
- 2 Fill the water tank with fresh water up to the Calc / Clean level indication and switch the machine back on. The machine will heat up and perform an automatic rinsing cycle.
- 3 Before brewing any drinks, perform a manual rinsing cycle. To perform a manual rinsing cycle, first dispense half a water tank of hot water by repeatedly tapping the hot water icon and then brew 2 cups of pre-ground coffee without adding ground coffee.

i If the descaling procedure was not completed, the machine will require another descaling procedure as soon as possible.

Ordering accessories

To clean and descale the machine, only use the Philips maintenance products. These products can be purchased from your local retailer, from the authorized service centers or online at www.philips.com/parts-and-accessories. To find a full list of spare parts online, enter the model number of your machine. You can find the model number on the inside of the service door.

Maintenance products and type numbers:

- Descaling solution CA6700
- AquaClean water filter CA6903
- Brew group grease HD5061
- Coffee oil remover tablets CA6704

Troubleshooting

This chapter summarizes the most common problems you could encounter with the machine. For support, download the Coffee+ app through your app store, or by scanning the QR code on the cover of this booklet. Support videos and a complete list of frequently asked questions are available on www.philips.com/coffee-care. If you are unable to solve the problem, contact the Consumer Care Center in your country.

Warning icons

Warning icon

Solution



The 'water tank empty' light is on

- The water tank is almost empty. Fill the water tank with fresh water to the maximum level indication.
- The water tank is not in place. Place back the water tank.



The 'empty coffee grounds container' light is on

- The coffee grounds container is full. Remove and empty the coffee grounds container while the machine is switched on. Wait at least 5 seconds before you reinsert the container.



The alarm light is on

- The coffee grounds container and/or the drip tray is not in place or not placed correctly. Place back the coffee grounds container and/or the drip tray and make sure they are in the correct position.
- The service door is open. Remove the water tank and make sure the service door is closed.



The alarm light is flashing

- The brew group is not in place or not placed correctly. Remove the brew group and make sure it is locked into place. See chapter 'Removing and inserting the brew group' for step-by-step instructions.
- The brew group is blocked. Remove the brew group and rinse it with water under the tap. Then lubricate the brew group and place it back into the machine. See chapter 'Cleaning and maintenance' for step-by-step instructions.



The alarm light is on and the start light flashes.

Some air is trapped inside the machine. To release the air from the machine, fill the water tank with water, place a cup under the classic milk frother and press the flashing start/stop button.

Be careful: small jets of hot water will be dispensed from the classic milk frother to release the air.



Aqua Clean

AquaClean light is flashing: place or replace the AquaClean water filter and activate it. See chapter 'AquaClean water filter' for step-by-step instructions.



Calc / clean

Descaling light is on continuously: Descale the machine.

Warning icon**Solution**

The lights in the drink icons light up and go out one by one.

The machine is heating up and/or trying to release the air that was drawn into the machine. Wait until all drink lights light up continuously.



The lights of all warning icons are flashing.

Reset the machine by unplugging it and plugging it back in. Before switching the machine back on, follow these steps:



- Remove the AquaClean water filter from the water tank.



- Place back the water tank. Push it into the machine as far as possible to make sure it is in the right position.



- Open the lid of the pre-ground coffee compartment and check if this is clogged with coffee powder. To clean it, insert a spoon handle into the pre-ground coffee compartment and move the handle up and down until the clogged ground coffee falls down (Fig. 30). Remove the brew group and remove all ground coffee that has fallen down. Place back the clean brew group.

- Switch the machine back on.

If the problem is solved the AquaClean filter was not prepared well. Prepare the AquaClean filter before placing it back by following steps 1 and 2 in chapter 'Activating the AquaClean water filter (5 min)'.
 If the lights continue to flash, the machine could be overheated. Switch the machine off, wait 30 minutes and switch it on again. If the lights are still flashing, contact the Consumer Care Center in your country. For contact details, see the international warranty leaflet.

Troubleshooting table

This chapter summarizes the most common problems you could encounter with the machine. Support videos and a complete list of frequently asked questions are available on www.philips.com/coffee-care. If you are unable to solve the problem, contact the Consumer Care Center in your country. For contact details, see the warranty leaflet.

Problem	Cause	Solution
The drip tray fills up quickly.	This is normal. The machine uses water to rinse the internal circuit and brew group. Some water flows through the internal system directly into the drip tray.	Empty the drip tray daily or as soon as the red 'drip tray full' indicator pops up through the drip tray cover. Tip: place a cup under the dispensing spout to collect rinsing water that comes out of it.
The 'empty coffee grounds container' light remains on.	You emptied the coffee grounds container while the machine was switched off.	Always empty the coffee grounds container while the machine is switched on. Remove the coffee grounds container, wait at least 5 sec. and then insert it again.
The machine prompts to empty the coffee grounds container even though the container is not full.	The machine did not reset the counter the last time you emptied the coffee grounds container.	Always wait approx. 5 seconds when you place back the coffee grounds container. In this way the coffee grounds counter will be reset to zero.

Problem	Cause	Solution
		Always empty the coffee grounds container while the machine is switched on. If you empty the coffee grounds container when the machine is switched off, the coffee grounds counter won't reset.
The coffee grounds container is too full and the 'empty coffee grounds container' light did not go on.	You removed the drip tray without emptying the grounds container.	When you remove the drip tray, also empty the coffee grounds container even if it contains only a few coffee pucks. In this way the coffee grounds counter will be reset to zero, re-starting to correctly count the coffee pucks.
I cannot remove the brew group.	The brew group is not in the correct position.	Reset the machine in the following way: close the service door and place back the water tank. Switch the machine off and back on again. Try again to remove the brew group. See chapter 'Removing and inserting the brew group' for step by step instructions.
I cannot insert the brew group.	The brew group is not in the correct position.	Reset the machine in the following way: close the service door and place back the water tank. Leave the brew group out. Switch the machine off and unplug it. Wait for 30 sec. and then plug the machine back in and switch it on. Then put the brew group in the correct position and reinsert it into the machine. See chapter 'Removing and inserting the brew group' for step by step instructions.
The coffee is watery.	The brew group is dirty or needs to be lubricated.	Remove the brew group (see 'Removing the brew group from the machine'), rinse it under the tap and leave it to dry. Then lubricate the moving parts (see 'Lubricating the brew group').
	The machine is performing its self-adjustment procedure. This procedure is started automatically when you use the machine for the first time, when you change to another type of coffee beans or after a long period of non-use.	Brew 5 cups of coffee initially to allow the machine to complete its self-adjustment procedure.
	The grinder is set to a too coarse setting.	Set the grinder to a finer (lower) setting. Brew 2 to 3 drinks to taste the full difference.
The coffee is not hot enough.	The temperature is set too low.	Set the temperature to the maximum (see 'Adjusting the coffee temperature').

Problem	Cause	Solution
	A cold cup reduces the temperature of the drink.	Preheat the cups by rinsing them with hot water.
	Adding milk reduces the temperature of the drink.	Regardless of whether you add hot or cold milk, adding milk always reduces the temperature of the coffee. Preheat the cups by rinsing them with hot water.
Coffee does not come out or coffee comes out slowly.	The AquaClean water filter was not prepared properly for installation.	Remove the AquaClean water filter and try to brew a coffee again. If this works, make sure that you have prepared the AquaClean water filter properly before you place it back. See chapter 'AquaClean water filter' for step-by-step instructions.
		After a long period of non-use, you need to prepare the AquaClean water filter for use again and then place it back. See step 1 - 3 of chapter 'Activating the AquaClean water filter'.
	The AquaClean water filter is clogged.	Replace the AquaClean water filter every 3 months. A filter that is older than 3 months can become clogged.
	The grinder is set to a too fine setting.	Set the grinder to a coarser (higher) setting. Note that this will impact the coffee taste.
	The brew group is dirty.	Remove the brew group and rinse it under the tap (see 'Cleaning the brew group under the tap').
	The coffee dispensing spout is dirty.	Clean the coffee dispensing spout and its holes with a pipe cleaner or needle.
	The pre-ground coffee compartment is clogged	Switch off the machine and remove the brew group. Open the lid of the pre-ground coffee compartment and insert the spoon handle into it. Move the handle up and down until the clogged ground coffee falls down (Fig. 30).
	The machine circuit is blocked by limescale.	Descale the machine with Philips descaler. Always descale the machine when the descaling light starts to flash.
The machine grinds the coffee beans, but coffee does not come out.	The pre-ground coffee compartment is clogged.	Switch off the machine and remove the brew group. Open the lid of the pre-ground coffee compartment and insert the spoon handle into it. Move the handle up and down until the clogged ground coffee falls down (Fig. 30).

Problem	Cause	Solution
The milk does not froth.	Machines with LatteGo: LatteGo is incorrectly assembled.	Make sure that the milk container is properly assembled to the frame of LatteGo ('click').
	Machines with LatteGo: the milk container and/or frame of LatteGo are dirty.	Disassemble LatteGo and rinse both parts under the tap or clean them in the dishwasher (see 'Cleaning LatteGo after every use').
	Machines with classic milk frother: the milk frother is dirty.	Thoroughly clean the milk frother (see 'Cleaning the classic milk frother').
	The type of milk used is not suitable for frothing.	Different types of milk result in different amounts of froth and different froth qualities. We have tested the following milk types which proved to deliver a good milk froth result: semi-skimmed or full-fat cow's milk and lactose-free milk.
Milk is leaking from the bottom of the LatteGo milk container.	The frame and the milk container are not assembled properly.	First insert the top of the milk container under the hook at the top of the frame. Then press the bottom part of the container. You hear a click when it locks into place.
The machine seems to be leaking.	The machine uses water to rinse the internal circuit and brew group. This water flows through the internal system directly into the drip tray. This is normal.	Empty the drip tray every day or as soon as the 'drip tray full' indicator pops up through the drip tray cover. Tip: Place a cup under the dispensing spout to collect rinsing water and reduce the amount of water in the drip tray.
	The drip tray is too full and has overflowed which makes it look like the machine is leaking.	Empty the drip tray every day or as soon as the 'drip tray full' indicator pops up through the drip tray cover.
	The water tank is not fully inserted and air is drawn into the machine.	Make sure the water tank is in the correct position: remove it and insert it again pushing it as far as possible.
	The brew group is dirty/clogged.	Rinse the brew group.
	The machine is not placed on a horizontal surface.	Place the machine on a horizontal surface so that the drip tray does not overflow and the 'drip tray full' indicator works properly.
	The water tank is not fully inserted and air is drawn into the machine.	Make sure the water tank is in the correct position: remove it and insert it again pushing it as far as possible.

Problem	Cause	Solution
I cannot activate the AquaClean water filter and the machine asks for descaling.	The filter has not been installed or replaced in time after the AquaClean water filter light started to flash. This means your machine is not completely limescale free.	Descale your machine first and then install the AquaClean water filter.
The new water filter does not fit.	You are trying to install another filter than the AquaClean water filter.	Only the AquaClean water filter fits into the machine.
	The rubber ring on the AquaClean water filter is not in place.	Place back the rubber ring on the AquaClean water filter.
The machine is making a loud noise.	It is normal that your machine makes noise during use.	If the machine starts to make a different kind of noise, clean the brew group and lubricate it (see 'Lubricating the brew group').
	The AquaClean water filter was not prepared properly and air is now drawn into the machine.	Remove the AquaClean water filter from the water tank and properly prepare it for use before you place it back. See chapter 'AquaClean water filter' for step-by-step instructions.
	The water tank is not fully inserted and air is drawn into the machine.	Make sure the water tank is in the correct position: remove it and insert it again pushing it as far as possible.

Technical specifications

The manufacturer reserves the right to improve the technical specifications of the product. All the preset quantities are approximate.

Description	Value
Size (w x h x d)	247x366x434 mm
Weight	7 - 7.5 kg
Power cord length	1000 mm
Water tank	1.8 litres, removable
Coffee bean hopper capacity	275 g
Coffee grounds container capacity	12 pucks
LatteGo (milk container) capacity	250 ml
Adjustable spout height	85-145 mm
Nominal voltage - Power rating - Power supply	See data label on inside of service door (fig. A11)

Obsah

Přehled přístroje (obr. A)	24
Ovládací panel (obrázek B)	24
Úvod	25
Před prvním použitím	25
Vaření nápojů	27
Úprava nastavení přístroje	29
Vyjmutí a vložení varné sestavy	32
Čištění a údržba	32
Vodní filtr AquaClean	34
Nastavení tvrdosti vody	36
Odstranění vodního kamene (30 min)	37
Objednávání příslušenství	38
Řešení problémů	38
Technické specifikace	43

Přehled přístroje (obr. A)

A1 Ovládací panel	A10 Obslužná dvířka
A2 Odkládací plocha na šálek	A11 Štítek s typovým označením
A3 Přihrádka na mletou kávu	A12 Nádržka na vodu
A4 Víko násypky na kávová zrna	A13 Výstup horké vody
A5 Nastavitelná dávkovací hubice kávy	A14 Nádoba na mletou kávu
A6 Síťová zástrčka	A15 Přední panel nádoby na kávovou sedlinu
A7 Knoflík nastavení mletí	A16 Kryt tácku na odkapávání
A8 Násypka na kávová zrna	A17 Táček na odkapávání
A9 Varná sestava	A18 Indikátor „Plný táček na odkapávání“

Příslušenství

A19 Tuba s plastickým mazivem	A22 Testovací proužek ke zjišťování tvrdosti vody
A20 Vodní filtr AquaClean	A23 Klasický napěňovač mléka (pouze u některých typů)
A21 Odměrka	A24 LatteGo (nádržka na mléko) (pouze u některých typů)

Ovládací panel (obrázek B)

Přehled všech tlačítek a symbolů naleznete na obrázku B. Níže je uveden popis.

i Některá tlačítka/symboly se nacházejí pouze na určitých typech zařízení.

B1	vypínač	B7	Varovné symboly
B2	Symboly nápojů*	B8	Kontrolka spuštění
B3	Symbol intenzity aromatu / mleté kávy	B9	Tlačítko spuštění/zastavení ►■
B4	Symbol množství nápoje	B10	Symbol funkce Calc/Clean
B5	Symbol množství mléka (pouze u některých typů)	B11	Symbol AquaClean
B6	Symbol teploty kávy (pouze u některých typů)		

* Symboly nápojů (pouze některé typy): espresso, espresso lungo, káva, ledová káva, cappuccino, latte macchiato, horká voda, pára

Úvod

Gratulujeme Vám k zakoupení plně automatického kávovaru Philips! Chcete-li plně využívat výhod, které nabízíme, zaregistrujte výrobek na adrese www.philips.com/welcome.

Před prvním použitím kávovaru si pečlivě přečtěte samostatnou brožuru s bezpečnostními informacemi a uschovejte ji pro budoucí použití.

Nabízíme několik způsobů, které vám pomohou s uvedením přístroje do provozu a s používáním všech jeho funkcí. V balení se nachází:

- 1 Tento stručný návod k použití s obrázkovými pokyny k používání a informacemi o čištění a údržbě.
- 2 Samostatná bezpečnostní brožura s pokyny k bezpečnému používání přístroje.
- 3 V případě zájmu o online podporu (rozšířenou verzi této uživatelské příručky, časté dotazy, videa atd.) nasnímejte kód QR na obálce této brožury a stáhněte aplikaci Coffee+ nebo navštivte stránky www.philips.com/coffee-care.

i Tento espressovač existuje ve více verzích a každá má jiné funkce. Jednotlivé verze mají vlastní typové označení. Typové označení se nachází na štítku na vnitřní straně obslužných dvířek (viz obr. A11).

i Tento přístroj podstoupil zkoušku s použitím kávy. I když byl pečlivě vyčištěn, mohly v něm zůstat zbytky kávy. Zaručujeme však, že přístroj je zcela nový.

Přístroj automaticky upravuje množství mleté kávy, které je potřeba k přípravě té nejchutnější kávy. Nejprve je třeba připravit 5 káv, na nichž přístroj provede svou kalibraci.

Před prvním použitím nezapomeňte propláchnout jednotku LatteGo (nádržka na mléko) nebo klasický napěňovač mléka.

Před prvním použitím

1. Nastavení přístroje

Po zapnutí přístroje může z hubice na horkou vodu nebo kávu vytéct trochu vody. To je normální jev.

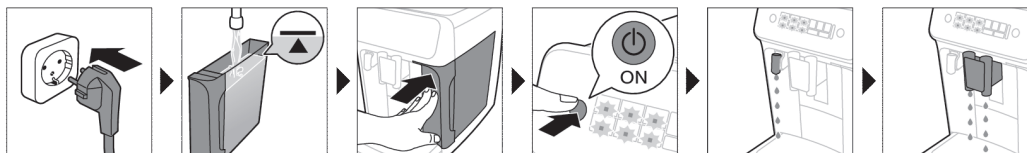

2. Aktivace vodního filtru AquaClean (5 min)

Více informací naleznete v kapitole „Vodní filtr AquaClean“.

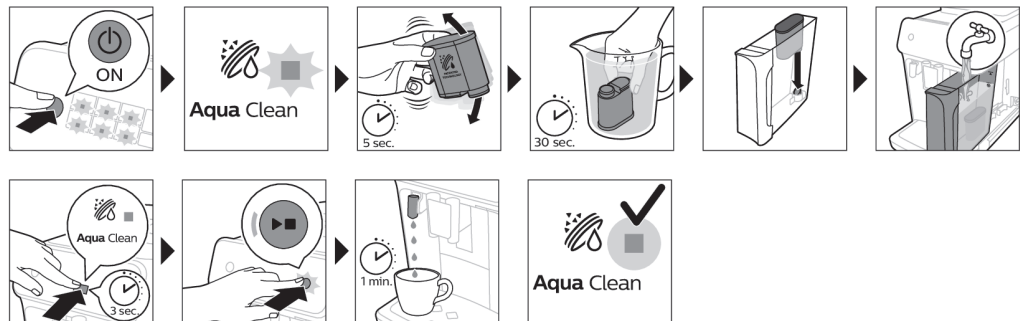

3. Nastavení tvrdosti vody

Podrobné pokyny naleznete v kapitole „Nastavení tvrdosti vody“. Předvolené nastavení tvrdosti vody je 4: tvrdá voda.

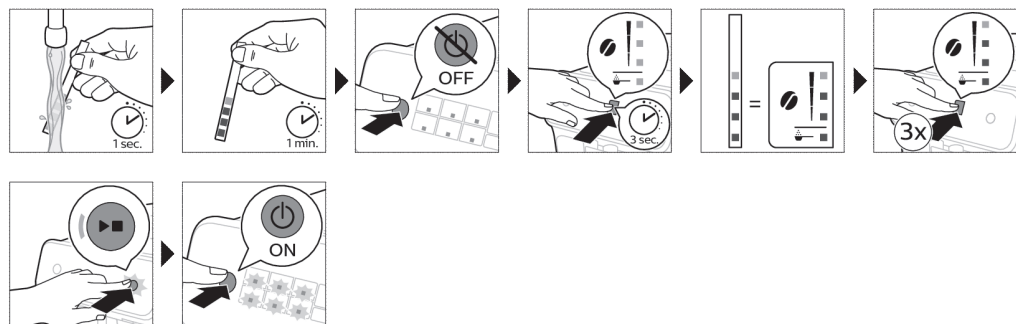

4. Sestavení jednotky LatteGo (pouze u některých typů)



5. Sestavení klasického napěňovače mléka (pouze u některých typů)

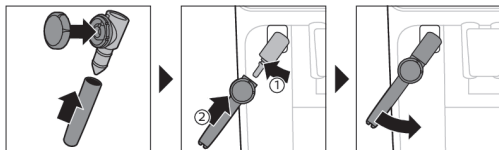

Vaření nápojů

Obecný postup

- 1 Naplňte nádržku na vodu vodou z kohoutku a násypku na kávová zrna naplňte kávovými zrny.
- 2 Na násypku na kávová zrna (A8) nasadíte víko (A4).
- 3 Stisknutím vypínače přístroj zapnete.
 - Stroj se začne zahřívat a provede automatický cyklus vyplachování. V průběhu zahřívání se rozsvítí kontrolky v symbolech nápojů a pomalu jedna po druhé zhasnou.
 - Jakmile všechny symboly nápojů svítí, přístroj je připraven k použití.
- 4 Umístěte šálek pod hubici dávkovače kávy. Výšku dávkovací hubice kávy lze podle velikosti použitého šálku nebo sklenice nastavit posunutím nahoru nebo dolů (obr. 1).

Přizpůsobování nápojů

U tohoto přístroje lze měnit nastavení nápojů podle vlastních preferencí. Po výběru nápoje můžete:

- 1 Upravit intenzitu aromatu klepnutím na symbol intenzity aromatu (obr. 2). K dispozici jsou 3 nastavení; nejnižší odpovídá nejméně intenzivnímu aromatu, nejvyšší nejintenzivnějšímu aromatu.
- 2 Upravit množství nápoje klepnutím na symbol množství nápoje (obr. 3) a/nebo symbol množství mléka (pouze u některých typů). Vybrat si můžete ze 3 množství: nízké, střední a vysoké.

i Podle vlastního přání si můžete upravit také teplotu kávy (viz 'Nastavení teploty kávy').

Vaření kávy z kávových zrn

- 1 Kávu připravíte klepnutím na symbol vybraného nápoje.
 - Kontrolky intenzity aromatu a množství se rozsvítí a znázorní naposledy zvolené nastavení.
 - Nyní si můžete upravit nápoje podle vlastní chutě (viz 'Přizpůsobování nápojů').
- 2 Stiskněte tlačítko spuštění/zastavení ►■.
- 3 Dávkování kávy můžete předčasně ukončit opětovným stisknutím tlačítka spuštění/zastavení ►■.

i Pokud chcete připravit 2 kávy současně, na symbol nápoje klepněte dvakrát. Rozsvítí se kontrolka 2x.

Příprava nápojů obsahujících mléko pomocí jednotky LatteGo (nádržka na mléko)

A Jednotka LatteGo se skládá z nádržky na mléko, rámu a víčka. Ještě než nádržku naplníte mlékem, zkontrolujte, zda rám i nádržka drží správně při sobě, aby mléko nevyteklo.

- 1 Postup montáže systému LatteGo: nejprve vložte horní část nádržky na mléko pod háček ve vrchní části rámu (obr. 4). Poté domáčknete spodní část nádržky. Až se díly správně spojí, uslyšíte zaklapnutí (obr. 5).

Poznámka: Před sestavením nádržky na mléko a rámu zkontrolujte, že jsou obě součásti čisté.

- 2 Jednotku LatteGo mírně nakloňte a nasadte ji na dávkovací hubici (obr. 6) horké vody. Poté zatlačte na spodní část, až díl správně zaklapne (obr. 7).
- 3 Naplňte LatteGo mlékem až po úroveň označenou na nádržce na mléko pro nápoj, který připravujete (obr. 8). Nádržku na mléko nenaplňujte nad úroveň značky maxima.

i Pokud jste nastavili vlastní množství mléka, možná budete muset do nádržky nalít více či méně mléka, než pro daný nápoj udává jednotka LatteGo.

☝ K dosažení co nejlepšího výsledku vždy používejte mléko čerstvě vytažené z lednice.

- 4 Na odkapávací tácek umístěte šálek.
- 5 Klepněte na nápoj obsahující mléko dle vašeho výběru.
 - Nyní si můžete nápoj upravit podle vlastních preferencí (viz 'Přízpůsobování nápojů').
- 6 Stiskněte tlačítko spuštění/zastavení ►■.
 - Po dobu přípravy nápoje bude blikat symbol nápoje. Při přípravě nápoje cappuccino nebo latte macchiato přístroj nejprve nadávkuje mléko a poté kávu.
 - Stisknutím tlačítka spuštění/zastavení ►■ můžete dávkování mléka ukončit ještě předtím, než přístroj nadávkuje nastavené množství mléka.
- 7 Přípravu celého nápoje (mléka a kávy) můžete předčasně ukončit podržením tlačítka spuštění/zastavení ►■.

Napěnění mléka pomocí klasického napěňovače na mléko

☝ K dosažení co nejkvalitnější pěny vždy používejte mléko čerstvě vytažené z lednice.

- 1 Černou silikonovou páčku na přístroji otočte směrem doleva a nasuňte na ni (obr. 9) napěňovač mléka.
- 2 Do džbánku nalijte přibližně 100 ml mléka při přípravě nápoje cappuccino a přibližně 150 ml mléka při přípravě nápoje latte macchiato.
- 3 Napěňovač ponořte přibližně 1 cm do mléka.
- 4 Stiskněte symbol (obr. 10) páry.
 - Symbol páry se rozsvítí a začne blikat kontrolka spuštění.
- 5 Chcete-li mléko napěnit, otočte knoflík klasického napěňovače mléka na ikonu (obr. 11) napěňování mléka. Chcete-li mléko zahřát, otočte knoflík klasického napěňovače mléka na ikonu (obr. 12) mléka bez pěny.
- 6 Přesvědčte se, že ikona na knoflíku klasického napěňovače mléka je přesně naproti černé šipce.
- 7 Stisknutím tlačítka spuštění/zastavení ►■ zahajte pění mléka (obr. 13).
 - Přístroj se začne zahřívát a pára proudí pod tlakem do mléka, které se napění.
- 8 Jakmile mléčná pěna dosáhne ve džbánu požadovaného objemu, opětovným stisknutím tlačítka spuštění/zastavení ►■ zastavte pění mléka.

i Mléko nikdy nepěňte déle než 90 sekund. Pění se po 90 sekundách automaticky vypne.

i Abyste získali nejlepší mléčnou pěnu, není třeba se džbánkem nijak pohybovat.

Vaření kávy z mleté kávy

Pokud upřednostňujete jinou variantu kávy, případně bezkofeinovou kávu, můžete namísto kávových zrněk použít mletou kávu.

- 1 Stisknutím tlačítka pro zapnutí/vypnutí přístroj zapněte a vyčkejte, než bude připraven k použití.
- 2 Otevřete víko přihrádky na mletou kávu a nasypete do ní (obr. 14) jednu zarovnanou odměrku mleté kávy. Poté víko zavřete.
- 3 Umístěte šálek pod hubici dávkovače kávy.
- 4 Zvolte jednotlivý nápoj.
- 5 Na dobu 3 sekund (obr. 15) podržte symbol intenzity aromatu.
 - Rozsvítí se symbol mleté kávy a začne blikat kontrolka spuštění.
- 6 Stiskněte tlačítko spuštění/zastavení ►■.
- 7 Dávkování kávy můžete předčasně ukončit opětovným stisknutím tlačítka spuštění/zastavení ►■.

i Při použití mleté kávy lze připravit pouze jednu kávu současně.

i Mletá káva není nastavení, které by se ukládalo jako naposledy zvolené nastavení intenzity. Pokaždé, když budete chtít použít mletou kávu, je nutné po dobu 3 sekund podržet symbol intenzity aromatu.

i Při volbě mleté kávy nelze vybrat jinou intenzitu aromatu.

Příprava ledové kávy (pouze u některých typů)

i Káva se připraví pomocí teplé vody. Pro optimální výsledek ji přelijte přes kostky ledu.

- 1 Sklenici ze dvou třetin naplňte ledovými kostkami.
- 2 Umístěte ji pod hubici dávkovače kávy.
- 3 Klepněte na ikonu ledové kávy.
 - Rozsvítí se kontrolky intenzity aromatu a množství.
 - Nyní si můžete upravit nápoje podle vlastní chuti.

i Doporučujeme použít intenzitu aromatu 3.

- 4 Stiskněte tlačítko spuštění/zastavení ►■.
- 5 Dávkování kávy můžete předčasně ukončit opětovným stisknutím tlačítka spuštění/zastavení ►■.
- 6 Ledovou kávu můžete pro lepší chuť ještě dolít studeným mlékem.

Dávkování horké vody

- 1 Je-li nasazena jednotka LatteGo nebo napěňovač mléka, odpojte je od přístroje.
- 2 Klepněte na symbol horké vody.
 - Rozsvítí se kontrolky množství nápoje a zobrazí se naposledy zvolené nastavení pro horkou vodu.
- 3 Klepnutím na symbol množství nápoje (obr. 3) nastavte požadované množství horké vody.
- 4 Stiskněte tlačítko spuštění/zastavení ►■.
 - Začne blikat symbol horké vody a z dávkovací hubice horké vody začne vytékat horká voda (obr. 18).
- 5 Dávkování horké vody můžete předčasně ukončit opětovným stisknutím tlačítka spuštění/zastavení ►■.

Úprava nastavení přístroje

Nastavení úsporného režimu

- 1 Stisknutím vypínače přístroj vypněte.
- 2 U vypnutého přístroje: podržte tlačítko (obr. 19) Calc/Clean, dokud se nerozsvítí kontrolka Calc/Clean a kontrolky intenzity aromatu (obr. 20).

- 3 Klepnutím na symbol intenzity aromatu zvolte požadovanou dobu spuštění úsporného režimu: 15, 30, 60 nebo 180 minut. Rozsvítí se 1, 2, 3 nebo 4 kontrolky intenzity aromatu.
- 4 Po dokončení nastavení úsporného režimu stiskněte tlačítko spuštění/zastavení. Přístroj se vypne.
- 5 Stisknutím vypínače přístroj znovu zapněte.

Úprava nejvyššího výchozího množství nápojů

Přístroj má 3 výchozí nastavení pro každý nápoj: nízké, střední a vysoké. Množství lze upravit pouze u nejvyššího nastavení. Nové nastavení lze uložit, jakmile začne blikat kontrolka spuštění.

i Před zahájením programování množství nápoje obsahujícího mléko sestavte jednotku LatteGo a nalijte do ní mléko.

- 1 Úpravu nejvyššího nastavení množství zahájíte podržením symbolu nápoje, který chcete upravit, po dobu 3 sekund.
 - Horní kontrolka u symbolu množství nápoje a horní kontrolka u symbolu množství mléka (pouze u některých typů) začnou blikat a blikat začne také tlačítko spuštění/zastavení ►■, což značí, že jste vstoupili do režimu programování.
- 2 Stiskněte tlačítko spuštění/zastavení ►■. Přístroj začne připravovat vybraný nápoj.
 - Kontrolka spuštění se nejprve rozsvítí souvisle. Jakmile bude přístroj připraven k uložení upraveného množství, začne kontrolka spuštění/zastavení blikat.
- 3 Jakmile bude šálek obsahovat požadované množství kávy nebo mléka, znovu stiskněte tlačítko spuštění/zastavení ►■.
 - Při přípravě nápoje cappuccino nebo latte macchiato přístroj nejprve nadávkuje mléko. Jakmile bude šálek obsahovat požadované množství mléka, stiskněte tlačítko spuštění/zastavení ►■. Přístroj začne automaticky dávkovat kávu. Jakmile bude šálek obsahovat požadované množství nápoje, znovu stiskněte tlačítko spuštění/zastavení ►■.

Když naprogramujete nové nejvyšší nastavení výchozího množství pro nápoj, přístroj dané množství nadávkuje vždy, když u tohoto nápoje zvolíte nejvyšší množství.

i Výchozí množství lze upravit pouze u nejvyššího nastavení množství.

i V případě zájmu o obnovení výchozího nastavení množství z výroby si přečtěte kapitolu „Obnovení výrobního nastavení“.

Nastavení teploty kávy

Přístroje bez symbolu teploty

- 1 Stisknutím vypínače přístroj **vypněte**.
- 2 U vypnutého přístroje: Podržte symbol množství kávy, dokud se nerozsvítí kontrolka v tomto symbolu (obr. 21).
- 3 Klepnutím na symbol množství zvolte požadovanou teplotu: běžná, vysoká nebo maximální.
 - Rozsvítí se 1, 2 nebo 3 kontrolky.
- 4 Po dokončení nastavení teploty kávy stiskněte tlačítko spuštění/zastavení ►■.
- 5 Stisknutím vypínače přístroj znovu zapněte.

i Pokud přístroj nevypnete, vypne se po nějaké době automaticky.

Přístroje se symbolem teploty (pouze EP3300)

- 1 Vyberte požadovaný nápoj.

- 2 Opakovaným klepnutím na symbol teploty kávy zvolte požadovanou teplotu.

Obnovení výrobního nastavení

Přístroj nabízí možnost obnovení výchozího nastavení nápojů.

i Výchozí nastavení lze obnovit pouze u vypnutého přístroje.

- 1 Stisknutím vypínače přístroj vypněte.
- 2 Po dobu 3 sekund podržte symbol espressa.
 - Rozsvítí se střední kontrolky v symbolech nastavení nápoje. Kontrolka spuštění/zastavení začne blikáním signalizovat, že přístroj je připraven k obnovení výchozího nastavení.
- 3 Stisknutím tlačítka spuštění/zastavení ►■ potvrďte obnovení výchozího nastavení.
- 4 Stisknutím vypínače přístroj znovu zapněte.

Úprava nastavení mlýnku

Sílu kávy můžete upravit pomocí knoflíku nastavení mletí nacházejícího se uvnitř nádoby na kávová zrna. Čím nižší nastavení mletí zvolíte, tím jemněji budou kávová zrna namleta a tím silnější bude káva. Na výběr máte z 12 různých nastavení mletí.

Přístroj byl nastaven tak, abyste z kávových zrn mohli připravit tu nejjemnější kávu. Proto nedoporučujeme upravovat nastavení mletí, dokud nepřipravíte 100 až 150 šálků (asi 1 měsíc používání).

i Nastavení mletí lze upravit pouze ve chvíli, kdy přístroj mele kávová zrna. Než bude možné zcela poznat rozdíl, bude nutné připravit 2 až 3 nápoje.

! Aby nedošlo k poškození mlýnku, nikdy neotáčejte knoflíkem nastavení mletí najednou o více než jeden stupeň.

- 1 Umístěte šálek pod hubici dávkovače kávy.
- 2 Otevřete víko násypky na kávová zrna.
- 3 Klepněte na symbol espressa a poté stiskněte tlačítko spuštění/zastavení ►■.
- 4 Když začne mlýnek mlít, zatlačte na knoflík nastavení mletí a otočte jím doleva nebo doprava. (obr. 22)

Deaktivace pípání ovládacího panelu

- 1 Stisknutím vypínače přístroj vypněte.
- 2 U vypnutého přístroje podržte symbol kávy, dokud se kontrolka v symbolu nerozsvítí. Kontrolka spuštění začne blikat.
- 3 Dalším klepnutím na symbol kávy se deaktivuje pípání ovládacího panelu. Kontrolka v symbolu kávy zhasne.
- 4 Potvrďte stisknutím tlačítka spuštění/zastavení.
- 5 Stisknutím vypínače přístroj znovu zapněte. Pípání ovládacího panelu je nyní deaktivováno.

Poznámka: Pokud se po přidržení symbolu kávy kontrolka v symbolu nerozsvítí, znamená to, že pípání ovládacího panelu je již deaktivováno. Chcete-li je znovu aktivovat, klepněte znovu na symbol a aktivaci potvrďte stisknutím tlačítka spuštění/zastavení.

Pípání tlačítka zapnutí/vypnutí a tlačítka spuštění/zastavení není možné deaktivovat.

Vyjmutí a vložení varné sestavy

Podrobnější instruktážní videa popisující vyjmutí, vložení a čištění varné sestavy naleznete na webových stránkách www.philips.com/coffee-care.

Vyjmutí varné sestavy z přístroje

- 1 Vypněte přístroj.
- 2 Vyjměte nádržku na vodu a otevřete servisní dvířka (obr. 23).
- 3 Stiskněte páčku PUSH (obr. 24) a zatažením za držák varné sestavy odpojte sestavu od přístroje (obr. 25).

Vložení varné sestavy zpět

⚠ Než varnou sestavu znovu nasunete do přístroje, zkontrolujte, že je ve správné poloze.

- 1 Zkontrolujte, zda se varná sestava nachází ve správné poloze. Šipka na žlutém válci na straně varné sestavy musí být zarovnána s černou šipkou a značkou N (obr. 26).
 - Pokud tomu tak není, zatlačte na páčku, dokud se nedostane do kontaktu se základnou varné sestavy (obr. 27).
- 2 Nasuňte varnou sestavu po kolejničkách na stranách (obr. 28) zpět do přístroje, až dosedne na místo se zřetelným zaklapnutím (obr. 29). Netiskněte tlačítko PUSH (Tlačit).
- 3 Zavřete servisní dvířka a umístěte zpět nádržku na vodu.

Čištění a údržba

Pravidelné čištění a údržba udržuje přístroj v perfektním stavu a zajišťuje optimální chuť a konstantní proud kávy po dlouhou dobu.

V níže uvedené tabulce se nachází podrobné informace o tom, kdy a jak čistit všechny odnímatelné součásti přístroje. Podrobnější informace a instruktážní videa naleznete v aplikaci Coffee+ a na stránkách www.philips.com/coffee-care. Na obrázku D je přehled všech součástí, které lze mýt v myčce na nádobí.

Odnímatelné součásti	Kdy čistit	Jak čistit
Varná sestava	Jednou týdně	Vyjměte varnou sestavu z přístroje (viz 'Vyjmutí a vložení varné sestavy'). Umyjte ji pod tekoucí vodou (viz 'Čištění varné sestavy pod tekoucí vodou').
	Každý měsíc	Vyčistěte varnou sestavu pomocí odmašťovací tablety společnosti Philips (viz 'Čištění varné sestavy pomocí odmašťovacích tablet').
Klasický napěňovač mléka	Po každém použití	Nejprve vypusťte horkou vodu s napěňovačem mléka připojeným k přístroji, aby se důkladně pročistil. Poté napěňovač mléka odpojte od stroje a rozeberte jej. Všechny součásti opláchněte pod tekoucí vodou nebo je umyjte v myčce na nádobí.

Odnímatelné součásti	Kdy čistit	Jak čistit
Příhrádka na mletou kávu	Jednou týdně zkontrolujte, zda není příhrádka na mletou kávu ucpaná.	Odpojte přístroj a vyjměte varnou sestavu. Otevřete víko příhrádky na mletou kávu a zasuňte do ní rukojeť lžičky. Pohybem rukojeti nahoru a dolů uvolněte ucpanou nálevku (obr. 30). Podrobná instruktážní videa získáte po naskenování kódu QR a stažení aplikace Coffee+ nebo na webové stránce www.philips.com/coffee-care
Nádoba na kávovou sedlinu	Nádobu na kávovou sedlinu vyprazdňujte, když vás k tomu přístroj vyzve. Čistěte ji každý týden.	Nádobu na kávovou sedlinu vyprazdňujte, když je přístroj zapnutý. Opláchněte ji tekoucí vodou a čisticím prostředkem nebo ji umyjte v myčce na nádobí. Přední panel nádoby na kávovou sedlinu nelze mýt v myčce.
Odkapávací tácek	Každý den nebo když se v odkapávacím tácku objeví červený indikátor naplnění, tácek vyprázdněte (obr. 31). Odkapávací tácek čistěte každý týden.	Vyjměte odkapávací tácek (obr. 32) a opláchněte jej tekoucí vodou a čisticím prostředkem. Odkapávací tácek lze umývat i v myčce na nádobí. Přední panel nádoby na kávovou sedlinu (obr. A15) nelze mýt v myčce.
LatteGo	Po každém použití	Opláchněte LatteGo pod tekoucí vodou nebo je umyjte v myčce nádobí.
Mazání varné sestavy	každé 2 měsíce	Podle informací v tabulce mazání promažte varnou sestavu mazivem schváleným společností Philips (viz 'Mazání varné sestavy').
nádržka na vodu	Jednou týdně	Vypláchněte nádržku na vodu tekoucí vodou.

Čištění varné sestavy

Pravidelné čištění varné sestavy umožňuje předcházet ucpaní vnitřních okruhů zbytky kávy. V případě zájmu o videa podpory týkající se vyjmutí, vložení a čištění varné sestavy nasnímejte kód QR na obálce této brožury nebo navštivte stránky www.philips.com/coffee-care.

Čištění varné sestavy pod tekoucí vodou

- 1 Vyjměte varnou sestavu (viz 'Vyjmutí a vložení varné sestavy').
- 2 Varnou sestavu důkladně očistěte vodou. Pečlivě vyčistěte horní filtr (obr. 33) varné sestavy.
- 3 Před vrácením varné sestavy ji nechte oschnout. Varnou sestavu nesušte hadříkem, aby se uvnitř varné sestavy nezachytávala vlákna.

Čištění varné sestavy pomocí odmašťovacích tablet

Používejte pouze odmašťovací tablety společnosti Philips.

- 1 Postavte šálek pod výstup kávy. Naplňte nádržku na vodu čistou vodou.
- 2 Do příhrádky na mletou kávu vložte odmašťovací tabletu.
- 3 Klepněte na symbol kávy a poté podržením symbolu intenzity aromatu po dobu 3 sekund zvolte funkci mleté kávy (obr. 2).
- 4 Nevkládejte mletou kávu. Stisknutím tlačítka spuštění/zastavení ► spustíte proces přípravy. Jakmile bude naplněna polovina šálku, přístroj odpojte od elektrické sítě.
- 5 Nechte odmašťovací roztok působit alespoň 15 minut.

- 6 Připojte síťovou zástrčku do zásuvky, zapněte přístroj a nechte ho dokončit cyklus přípravy kávy. Šálek vyprázdněte.
- 7 Vyjměte nádržku na vodu a otevřete servisní dvířka. Vymějte varnou sestavu (viz 'Vyjmutí varné sestavy z přístroje') a důkladně ji opláchněte tekoucí vodou.
- 8 Varnou sestavu a nádržku na vodu vložte zpět a pod dávkovací hubici kávy postavte šálek.
- 9 Klepněte na symbol kávy a poté podržením symbolu intenzity aromatu po dobu 3 sekund zvolte funkci mleté kávy (obr. 2). Nevkládejte mletou kávu. Stisknutím tlačítka spuštění/zastavení ►■ spusťte proces přípravy. Tento postup dvakrát opakujte. Šálek vyprázdněte.

Mazání varné sestavy

K zajištění hladkého pohybu součástí promazávejte varnou sestavu každé 2 měsíce.

- 1 Naneste tenkou vrstvu maziva na píst (šedá součást) varné sestavy (obr. 34).
- 2 Naneste tenkou vrstvu maziva kolem hřídele (šedá část) ve spodní části varné sestavy (obr. 35).
- 3 Naneste tenkou vrstvu mazacího tuku na kolejničky po obou stranách (obr. 36).

Čištění jednotky LatteGo (nádržka na mléko)

Čištění jednotky LatteGo po každém použití

- 1 Vyjměte LatteGo z přístroje (obr. 37).
- 2 Vylijte případné zbývající mléko.
- 3 Zmáčkněte uvolňovací tlačítko a vyjměte nádržku na mléko z rámu LatteGo (obr. 38).
- 4 Všechny součásti umyjte v myčce na nádobí nebo je opláchněte vlažnou tekoucí vodou a čisticím prostředkem.

Čištění klasického napěňovače mléka

Čištění klasického napěňovače mléka po každém použití

Z hygienických důvodů a kvůli zabránění usazování zbytků mléka čistěte napěňovač mléka po každém použití.

- 1 Pod napěňovač mléka umístěte šálek.
- 2 Klepněte na symbol páry a poté stisknutím tlačítka spuštění/zastavení ►■ zahajte vypouštění páry a odstraňte veškeré zbytky mléka z napěňovače mléka.
- 3 Po několika sekundách opětovným stisknutím tlačítka spuštění/zastavení ►■ zastavte vypouštění páry.
- 4 Napěňovač mléka očistěte navlhčeným hadříkem.

Každodenní čištění klasického napěňovače mléka

- 1 Nechte napěňovač mléka zcela vychladnout.
- 2 Nakloňte napěňovač mléka doleva a vyjměte kovovou i silikonovou část (obr. 39).
- 3 Rozeberte všechny tři součásti (obr. 40) a opláchněte je čistou vodou nebo je umyjte v myčce na nádobí.
- 4 Nechte všechny tři díly napěňovače mléka uschnout na vzduchu, poté je sestavte a připojte napěňovač zpět k přístroji.

Vodní filtr AquaClean

Váš přístroj může používat filtr AquaClean. K zachování dobré chuti kávy lze do nádrže na vodu vložit vodní filtr AquaClean. Filtr rovněž omezuje tvorbu vápenatých usazenin v přístroji a tím i nutnost odstraňování vodního kamene z přístroje. Vodní filtr AquaClean lze zakoupit u místních prodejců, v autorizovaných servisních střediscích nebo online na stránce www.philips.com/parts-and-accessories.

Symbol a kontrolka filtru AquaClean

Přístroj je vybaven kontrolkou vodního filtru AquaClean (obr. 41), která udává stav filtru. V níže uvedené tabulce jsou uvedeny pokyny pro situace, kdy kontrolka svítí nebo bliká.



Při prvním použití přístroje začne kontrolka filtru AquaClean blikat oranžovou barvou. Tím je signalizováno, že můžete vodní filtr AquaClean začít používat. Pokud vodní filtr AquaClean neaktivujete, kontrolka po nějaké době automaticky zhasne.



Jakmile filtr nainstalujete a aktivujete jej klepnutím na symbol AquaClean, kontrolka filtru AquaClean změní svou barvu na modrou, čímž signalizuje, že vodní filtr AquaClean je aktivní.



Jakmile dojde k zanesení filtru, kontrolka filtru AquaClean začne znovu blikat oranžovou barvou, čímž signalizuje nutnost výměny filtru za nový.



I když oranžová kontrolka filtru AquaClean nesvítí, můžete stále aktivovat filtr AquaClean, avšak nejprve bude nutné zbavit přístroj vodního kamene.

Aktivace vodního filtru AquaClean (5 min)

i Přístroj nedokáže automaticky rozpoznat, že byl do nádržky na vodu vložen filtr. Každý nově instalovaný vodní filtr AquaClean je tedy nutné aktivovat klepnutím na symbol filtru AquaClean.

I když oranžová kontrolka filtru AquaClean nesvítí, můžete stále aktivovat vodní filtr AquaClean, avšak nejprve bude nutné zbavit přístroj vodního kamene.

i Přístroj musí být před zahájením používání vodního filtru AquaClean zcela zbaven vodního kamene.

Vodní filtr AquaClean je nutné před aktivací připravit namočením do vody podle pokynů uvedených níže. Pokud tak neučiníte, může se do přístroje namísto vody nasát vzduch, což bude mít za následek zvýšenou hlučnost přístroje a nemožnost přípravy kávy.

- 1 Zkontrolujte, zda je přístroj zapnutý.
- 2 Třepejte filtrem zhruba 5 sekund (obr. 42).
- 3 Ponořte filtr vzhůru nohama do konvice se studenou vodou a mírně jím zatřepte, trochu jej (obr. 43) stiskněte.
- 4 Filtr je nyní připraven k použití a lze jej umístit do nádržky na vodu.
- 5 Filtr nasadte ve svislé poloze na přípojku filtru v nádržce na vodu. Zatlačte jej do nejnižší možné polohy (obr. 44).
- 6 Naplňte nádržku na vodu čistou vodou a vložte ji zpět do přístroje.
- 7 Je-li připojena jednotka LatteGo, odpojte ji od přístroje.
- 8 Pod dávkovací hubici horké vody / napěňovač mléka postavte misku.
- 9 Stiskněte a na 3 sekundy (obr. 45) podržte ikonu AquaClean. Začne blikat kontrolka spuštění.
- 10 Stisknutím tlačítka spuštění/zastavení ►■ spusťte aktivační proces.
- 11 Z dávkovací hubice horké vody / napěňovače mléka začne vytékat horká voda (3 min).
- 12 Po dokončení aktivačního procesu bude úspěšná aktivace vodního filtru AquaClean potvrzena rozsvícením modré kontrolky filtru AquaClean.

Výměna vodního filtru AquaClean (5 min)

Poté, co filtrem proteče 95 litrů vody, přestane filtr fungovat. Kontrolka filtru AquaClean změní svou barvu na oranžovou a blikáním začne signalizovat nutnost výměny filtru. Dokud bude kontrolka blikat, můžete filtr vyměnit, aniž by bylo nutné nejprve z přístroje odstranit vodní kámen. Pokud vodní filtr AquaClean

nevyměníte, oranžová kontrolka časem zhasne. V takovém případě lze i nadále filtr vyměnit, nicméně nejprve bude nutné z přístroje odstranit vodní kámen.

Pokud začne blikat oranžová kontrolka filtru AquaClean:

- 1 Vyměňte původní vodní filtr AquaClean.
- 2 Vložte nový filtr a aktivujte jej podle pokynů v části „Aktivace vodního filtru AquaClean (5 min)“.

i Vodní filtr AquaClean měňte alespoň každé 3 měsíce, i kdyby zařízení nutnost jeho výměny ještě nesignalizovalo.

Deaktivace připomínek výměny filtru AquaClean

Pokud již nechcete vodní filtry Philips AquaClean používat, můžete připomínky výměny filtru AquaClean kdykoli deaktivovat (kontrolka filtru AquaClean bliká oranžově):

- 1 Stisknutím vypínače přístroj vypněte.
- 2 U vypnutého přístroje podržte symbol AquaClean, dokud se kontrolka v symbolu nerozsvítí. Kontrolka spuštění začne blikat.
- 3 Deaktivaci připomínek provedete dalším klepnutím na symbol AquaClean. Kontrolka v symbolu AquaClean zhasne.
- 4 Potvrďte stisknutím tlačítka spuštění/zastavení.
- 5 Stisknutím vypínače přístroj znovu zapněte. Připomínky výměny filtru AquaClean jsou nyní deaktivované.

Poznámka: Aktivací nového filtru AquaClean se automaticky aktivují i připomínky výměny filtru.

Nastavení tvrdosti vody

i K zajištění optimálního výkonu a dlouhé životnosti přístroje doporučujeme upravit nastavení tvrdosti vody na základě tvrdosti vody ve vaší oblasti. Zároveň tím předejdete potřebě příliš častého odvápnování přístroje. Předvolené nastavení tvrdosti vody je 4: tvrdá voda.

Ke stanovení tvrdosti vody použijte dodaný testovací proužek:

- 1 Ponořte testovací proužek do vody z vodovodního kohoutku nebo jej na 1 sekundu (obr. 46) podržte pod tekoucí vodou.
- 2 Počkejte 1 minutu. Počet čtverečků, které se na testovacím proužku zbarví červeně, udává tvrdost (obr. 47) vody.

V přístroji nastavte odpovídající tvrdost vody:

- 1 Stisknutím vypínače přístroj **vypněte**.
- 2 U vypnutého přístroje podržte symbol intenzity aromatu, dokud se všechny kontrolky v symbolu nerozsvítí (obr. 2).
- 3 1-, 2-, 3- nebo 4krát klepněte na symbol intenzity aromatu. Počet rozsvícených kontrolky by měl odpovídat počtu červených čtverečků na testovacím proužku (obr. 48). Pokud se na testovacím proužku červeně nezbarví ani jeden čtvereček (všechny tedy zůstanou zelené), zvolte 1 kontrolku.
- 4 Po dokončení nastavení tvrdosti vody stiskněte tlačítko spuštění/zastavení ►■.

i Vzhledem k tomu, že tvrdost vody nastavujete pouze jednou, používá se k výběru tvrdosti vody funkce intenzity aromatu. Na intenzitu aromatu později připravených nápojů nemá tato úprava žádný vliv.

Odstranění vodního kamene (30 min)

Používejte pouze prostředek pro odstraňování vodního kamene společnosti Philips. Za žádných okolností nepoužívejte odstraňovač vodního kamene na bázi kyseliny sírové, chlorovodíkové, amidosulfonové nebo octové (ocet), protože by mohlo dojít k poškození vodního okruhu přístroje a nedostatečnému rozpuštění vodního kamene. Nedodržení tohoto pokynu vede ke zneplatnění záruky. Neodstraňování vodního kamene rovněž povede k zneplatnění záruky. Roztok Philips k odstranění vodního kamene můžete zakoupit online na stránce www.philips.com/coffee-care.

Když se rozsvítí tlačítko Calc/Clean, je třeba přístroj zbavit usazeného vodního kamene.

- 1 Zkontrolujte, zda je přístroj zapnutý.
- 2 Je-li připojena jednotka LatteGo nebo napěňovač mléka, odpojte je od přístroje.
- 3 Vyměňte odkapávací tácek a nádobu na kávovou sedlinu, vyprázdněte je, vyčistěte a poté vraťte zpět na místo.
- 4 Vyměňte nádržku na vodu a vyprázdněte ji. Poté vyměňte vodní filtr AquaClean.
- 5 Nalijte celou láhev roztoku pro odstranění vodního kamene Philips do nádržky na vodu a nádržku doplňte vodou až po ukazatel hladiny Calc/Clean (obr. 49). Poté ji vložte zpět do přístroje.
- 6 Pod dávkovací hubici kávy a dávkovací hubici vody umístěte velkou nádobu (1,5 l).
- 7 Stiskněte a podržte tlačítko Calc/Clean po dobu 3 sekund a poté stiskněte tlačítko spuštění/zastavení ►■.
- 8 Spustí se první fáze postupu odstranění vodního kamene. Proces odstranění vodního kamene trvá přibližně 30 minut a skládá se z cyklu odstranění vodního kamene a cyklu vyplachování. V průběhu odstraňování vodního kamene bude blikat kontrolka Calc/Clean.
- 9 Nechte přístroj vypouštět roztok k odstranění vodního kamene, dokud displej nepřipomene, že nádržka na vodu je prázdná.
- 10 Vyprázdněte nádržku na vodu, vypláchněte ji a znovu ji naplňte čistou vodou až po ukazatel hladiny Calc/Clean.
- 11 Vyprázdněte nádobu a postavte ji zpět pod dávkovací hubici kávy a dávkovací hubici vody. Znovu stiskněte tlačítko spuštění/zastavení ►■.
- 12 Spustí se druhá fáze cyklu odstranění vodního kamene – vyplachovací fáze, která trvá 3 minuty. V průběhu této fáze budou kontrolky na ovládacím panelu blikáním signalizovat probíhající vyplachování.
- 13 Vyčkejte, dokud přístroj nepřestane vypouštět vodu. Jakmile přístroj přestane vypouštět vodu, je odstraňování vodního kamene dokončeno.
- 14 Nyní se přístroj znovu zahřeje. Jakmile se souvisle rozsvítí symboly nápojů, je přístroj opět připraven k použití.
- 15 Do nádržky na vodu umístěte nový vodní filtr AquaClean a aktivujte jej (viz 'Aktivace vodního filtru AquaClean (5 min)').
 - Po dokončení procesu odstraňování vodního kamene začne kontrolka filtru AquaClean blikáním signalizovat nutnost vložení nového vodního filtru AquaClean.

 Tip: Používáním filtru AquaClean snížíte potřebu odstraňování vodního kamene.

Co dělat, pokud se proces odstranění vodního kamene přeruší

Proces odstranění vodního kamene lze ukončit stisknutím vypínače na ovládacím panelu. Pokud se proces odstranění vodního kamene přeruší, postupujte následovně:

- 1 Vyprázdněte a důkladně vyčistěte nádržku na vodu.
- 2 Naplňte nádržku na vodu čistou vodou až po ukazatel hladiny Calc/Clean a přístroj znovu zapněte. Přístroj se zahřeje a provede automatický cyklus vyplachování.

- 3** Před přípravou jakéhokoliv nápoje proveďte cyklus manuálního vyplachování. Ten se provádí tak, že nejprve opakovaným klepnutím na symbol horké vody vypustíte polovinu horké vody z nádržky na vodu a poté připravíte dva šálky mleté kávy, aniž byste do přístroje mletou kávu nasy pávali.

i Pokud nebyl proces odstranění vodního kamene dokončen, bude přístroj nutné co nejdříve znovu zbavit vodního kamene.

Objednávání příslušenství

K čištění přístroje a odstranění vodního kamene používejte pouze výrobky pro údržbu od společnosti Philips. Tyto výrobky lze zakoupit u místních prodejců, v autorizovaných servisních střediscích nebo online na stránce www.philips.com/parts-and-accessories. Chcete-li vyhledat úplný seznam náhradních dílů online, zadejte číslo modelu svého přístroje. Číslo modelu se nachází na vnitřní straně obslužných dvířek.

Výrobky údržby a typová označení:

- Roztok pro odstranění vodního kamene (CA6700)
- Vodní filtr AquaClean CA6903
- Plastické mazivo varné sestavy (HD5061)
- Odmašťovací tablety (CA6704)

Řešení problémů

V této kapitole jsou shrnuty nejběžnější problémy, se kterými se můžete u přístroje setkat. Chcete-li využívat podpory, stáhněte si aplikaci Coffee+ prostřednictvím obchodu s aplikacemi nebo naskenujte QR kód na obalu této příručky. Vídeu podpory a kompletní seznam často kladených dotazů naleznete na stránce www.philips.com/coffee-care. Pokud problém nedokážete vyřešit, obraťte se na Středisko péče o zákazníky ve své zemi.

Varovné symboly

Varovný symbol

Řešení



Svítil kontrolka „Prázdňá nádržka na vodu“:

- Nádržka na vodu je téměř prázdňá. Nádržku na vodu naplňte pitnou vodou až po ukazatel maximální úrovně hladiny.
- Nádržka na vodu není na svém místě. Umístěte nádržku na vodu na své místo.



Svítil kontrolka „Vyprázdňete nádobu na kávovou sedlinu“:

- Nádoba na kávovou sedlinu je plňá. Nádobu na kávovou sedlinu vyjítejte a vyprázdňujte v době, když je přístroj zapnutý. Počkejte alespoň 5 sekund, než opět vložíte nádobu.



Svítil kontrolka alarmu:

- Nádoba na kávovou sedlinu nebo odkapávací tácek nejsou na svém místě nebo jsou usazeny chybně. Nádobu na kávovou sedlinu a odkapávací tácek vraťte zpět místo a zkontrolujte, zda jsou ve správné poloze.
- Obslužná dvířka jsou otevřená. Vyjíte nádržku na vodu a zkontrolujte, zda jsou servisní dvířka zavřená.

Varovný symbol

Řešení



Bliká kontrolka alarmu:

- Varná sestava se nenachází na svém místě nebo není vložena správně. Vyměte varnou sestavu a řádně ji zasuňte na její místo. Podrobné pokyny naleznete v kapitole „Vymutí a vložení varné sestavy“.
- Varná sestava je zablokována. Vyměte varnou sestavu a omyjte ji pod tekoucí vodou. Poté varnou sestavu promažte a vložte zpět do přístroje. Podrobné pokyny naleznete v kapitole „Čištění a údržba“.



Rozsvítí se kontrolka alarmu a začne blikat kontrolka spuštění.

V přístroji se zachytil vzduch. Pro vypuštění vzduchu z přístroje naplňte nádržku na vodu, položte pod klasický napěňovač mléka šálek a stiskněte blikající tlačítko spuštění/zastavení.

Buďte opatrní: Z dávkovací hubice klasického napěňovače mléka může krátce vytrysknout horká voda, která vytlačuje případný vzduch.



Bliká kontrolka filtru AquaClean: Vložte nebo vyměňte vodní filtr AquaClean a aktivujte jej. Podrobné pokyny naleznete v kapitole „Vodní filtr AquaClean“.



Kontrolka odstranění vodního kamene trvale svítí: Z přístroje odstraňte vodní kámen.



Kontrolky v symbolech nápoje se rozsvítí a jedna po druhé zhasnou.

Přístroj se zahřívá nebo snaží zbavit vzduchu, který se do přístroje dostal. Vyčkejte, dokud všechny kontrolky nápojů nezačnou nepřetržitě svítit.



Blikají kontrolky všech varovných symbolů:

Přístroj resetujte odpojením od elektrické sítě a opětovným připojením. Před opětovným zapnutím přístroje proveďte tyto kroky:

- Vyměte vodní filtr AquaClean z nádržky na vodu.
- Umístěte nádržku na vodu na své místo. Zatlačte ji co nejvíce do přístroje tak, aby byla zasunuta ve správné poloze.
- Otevřete víko přihrádky na mletou kávu a zkontrolujte, zda není přihrádka ucpána kávovým práškem. Přihrádku na mletou kávu můžete pročistit tak, že do ní zasunete rukojeť lžičky a budete lžičkou pohybovat nahoru a dolů, dokud mletá káva, která způsobila ucpání, nevypadne (obr. 30). Vyměte varnou sestavu a odstraňte všechnu mletou kávu, která vypadla. Varnou sestavu vložte zpět a očistěte.
- Přístroj znovu zapněte.

Pokud je tím problém vyřešen, filtr AquaClean nebyl správně připraven. Než vrátíte filtr AquaClean zpět na místo, připravte jej podle pokynů v krocích 1 a 2 v části „Aktivace vodního filtru AquaClean (5 min)“.

Pokud budou kontrolky i nadále blikat, může to být způsobeno přehřátím přístroje. Přístroj vypněte, počkejte 30 minut a poté jej znovu zapněte. Jestliže budou kontrolky i nadále blikat, obraťte se na středisko péče o zákazníky ve své zemi. Kontaktní informace naleznete v mezinárodní záruční brožuře.

Tabulka řešení problémů

V této kapitole jsou shrnuty nejběžnější problémy, se kterými se můžete u přístroje setkat. Videá podpory a kompletní seznam často kladených dotazů naleznete na stránce www.philips.com/coffee-care. Pokud

problém nedokážete vyřešit, obraťte se na Středisko péče o zákazníky ve své zemi. Kontaktní informace naleznete v záruční brožuře.

Problém	Příčina	Řešení
Odkapávací tácek se rychle zaplní.	Je to normální jev. Kávovar používá vodu k čištění vnitřního okruhu a varné sestavy. Část vody proudí vnitřní soustavou přímo do odkapávacího táčku.	Odkapávací tácek vyprazdňujte každý den nebo když se za krytem odkapávacího táčku rozsvítí červená kontrolka naplnění. Tip: pod hubici postavte šálek na sběr protékající vody.
Svítil kontrolka „Vyprázdněte nádobu na kávovou sedlinu“.	Nádobu na kávovou sedlinu jste vyprázdnili, když byl přístroj vypnutý.	Nádobu na kávovou sedlinu vyprazdňujte zásadně v době, když je přístroj zapnutý. Vyjměte nádobu na kávovou sedlinu, počkejte alespoň 5 sekund a znovu ji vložte.
Přístroj vyzývá k vyprázdnění nádoby na kávovou sedlinu, i když tato nádoba není plná.	Přístroj nevynuloval počítadlo, když jste naposledy vyprázdnili nádobu na kávovou sedlinu.	Než vložíte zpět nádobu na kávovou sedlinu, vždy vyčkejte přibližně 5 sekund. Počítadlo kávové sedliny se pak vynuluje.
		Nádobu na kávovou sedlinu vyprazdňujte zásadně v době, když je přístroj zapnutý. Pokud nádobu na kávovou sedlinu vyprázdníte v době, kdy je přístroj vypnutý, počítadlo se nevynuluje.
Nádoba na kávovou sedlinu je přeplněná a nerozsvítila se kontrolka „Vyprázdněte nádobu na kávovou sedlinu“.	Vyjmulí jste odkapávací tácek, ale nevyprázdnili jste nádobu na kávovou sedlinu.	Když vyjmete odkapávací tácek, vyprázdněte také nádobu na kávovou sedlinu, i když obsahuje jen pár dávek kávové sedliny. Počítadlo kávové sedliny se tím vynuluje a dál bude dávky kávové sedliny počítat správně.
Nemohu vyjmout varnou sestavu.	Varná sestava není správně usazena.	Přístroj resetujete následujícím způsobem: Zavřete servisní dvířka a umístěte zpět nádržku na vodu. Kávovar vypněte a znovu jej zapněte. Poté zkuste znovu vyjmout varnou sestavu. Podrobné pokyny naleznete v kapitole „Vyjmutí a vložení varné sestavy“.
Nemohu vložit varnou sestavu.	Varná sestava není správně usazena.	Přístroj resetujete následujícím způsobem: Zavřete servisní dvířka a umístěte zpět nádržku na vodu. Varnou sestavu nechte vyndanou. Vypněte přístroj a odpojte jej od elektrické sítě. Počkejte 30 sekund a poté přístroj znovu připojte a zapněte. Poté varnou sestavu nastavte do správné polohy a znovu ji vložte do přístroje. Podrobné pokyny naleznete v kapitole „Vyjmutí a vložení varné sestavy“.

Problém	Příčina	Řešení
Káva je vodnatá.	Varná sestava je špinavá nebo potřebuje promazat.	Vyjměte varnou sestavu (viz 'Vyjmutí varné sestavy z přístroje'), umyjte ji pod tekoucí vodou a nechte vyschnout. Poté promažte pohyblivé součásti (viz 'Mazání varné sestavy').
	Kávovar provádí vlastní automatické nastavení. Tento postup se spustí automaticky po prvním spuštění přístroje, po změně typu kávových zrn nebo po delší době, kdy nebyl přístroj používán.	Nejprve připravte 5 šálků kávy, na nichž přístroj dokončí vlastní kalibraci.
	Mlýnek je nastaven na příliš hrubé mletí.	Nastavte mlýnek na jemnější mletí (nižší hodnotu nastavení). Než bude možné zcela poznat chuťový rozdíl, bude nutné připravit 2 až 3 nápoje.
Káva není dostatečně teplá.	Nastavená teplota je příliš nízká.	Teplotu nastavte na maximum (viz 'Nastavení teploty kávy').
	Chladný šálek sníží teplotu nápoje.	Šálky předehřejte vypláchnutím horkou vodou.
	Přidání mléka sníží teplotu nápoje.	Přidáním mléka vždy dojde k určitému snížení teploty kávy bez ohledu na to, jakou teplotu přidané mléko mělo. Šálky předehřejte vypláchnutím horkou vodou.
Káva nevytéká nebo vytéká pomalu.	Vodní filtr AquaClean nebyl správně připraven k instalaci.	Vyjměte vodní filtr AquaClean a poté zkuste znovu připravit kávu. Pokud tento postup funguje, je nutné vodní filtr AquaClean před vložením zpět do přístroje správně připravit. Podrobné pokyny naleznete v kapitole „Vodní filtr AquaClean“.
		Po delší době, kdy přístroj nebyl používán, je nutné vodní filtr AquaClean znovu připravit k použití a poté jej vrátit do přístroje. Viz kroky 1–3 v kapitole „Aktivace vodního filtru AquaClean“.
	Vodní filtr AquaClean je zanesen.	Vodní filtr AquaClean měňte každé 3 měsíce. Filtr starší než 3 měsíce se může ucpat.
	Mlýnek je nastaven na příliš jemné mletí.	Nastavte mlýnek na hrubší mletí (vyšší hodnotu nastavení). Upozorňujeme, že tím bude ovlivněna chuť kávy.
	Varná sestava je znečištěná.	Odpojte varnou sestavu a omýjte ji pod tekoucí vodou (viz 'Čištění varné sestavy pod tekoucí vodou').

Problém	Příčina	Řešení
	Vypouštěcí hubice kávy je znečištěná.	Kulatým kartáčkem nebo jehlou vyčistěte dávkovací hubici kávy i její otvory.
	Příhrádka na mletou kávu je ucpaná.	Vypněte přístroj a vyjměte varnou sestavu. Otevřete víko příhrádky na mletou kávu a zasuňte do ní rukojeť lžičky. Pohybem rukojeti nahoru a dolů uvolněte ucpanou nálevku (obr. 30).
	Okruh kávovaru je ucpan vodním kamenem.	Odvápněte přístroj pomocí prostředku na odstraňování vodního kamene značky Philips. Když začne blikat kontrolka odstranění vodního kamene, vždy z přístroje odstraňte vodní kámen.
Kávovar mele kávová zrna, ale nevytéká z něj žádná káva.	Příhrádka na mletou kávu je ucpaná.	Vypněte přístroj a vyjměte varnou sestavu. Otevřete víko příhrádky na mletou kávu a zasuňte do ní rukojeť lžičky. Pohybem rukojeti nahoru a dolů uvolněte ucpanou nálevku (obr. 30).
Mléko se nenapění.	Přístroje s jednotkou LatteGo: Příslušenství LatteGo je nesprávně sestaveno.	Ujistěte se, že je na nádržka na mléko správně nasazena do rámu jednotky LatteGo (je slyšet cvaknutí).
	Přístroje s jednotkou LatteGo: Nádržka na mléko a/nebo rám jednotky LatteGo je špinavý.	Rozeberte jednotku LatteGo a opláchněte obě součásti pod tekoucí vodou nebo je umyjte v myčce na nádobí (viz 'Čištění jednotky LatteGo po každém použití').
	Přístroje s klasickým napěňovačem mléka: Napěňovač mléka je špinavý.	Napěňovač mléka důkladně vyčistěte (viz 'Čištění klasického napěňovače mléka').
	Použitý druh mléka není vhodný k napěňování.	Různé druhy mléka vyprodukují různé množství a různou kvalitu pěny. Vyzkoušeli jsme následující druhy mléka, které produkují vhodnou mléčnou pěnu: částečně odstředěné nebo plnotučné kravské mléko nebo mléko bez laktózy.
Ze spodní části nádržky na mléko LatteGo vytéká mléko.	Rám a nádržka na mléko nejsou správně sestaveny.	Nejprve vložte nádržku na mléko pod háček v horní části rámu. Poté domáčkněte spodní část nádržky. Až se díly správně spojí, uslyšíte zaklapnutí.
Zdá se, že přístroj teče.	Kávovar používá vodu k čištění vnitřního okruhu a varné sestavy. Tato voda proudí vnitřní soustavou přímo do odkapávacího tácku. Je to normální jev.	Každý den nebo když se v krytu odkapávacího tácku objeví indikátor naplnění, tácek vyprázdněte. Tip: Postavením šálku pod dávkovací hubici zachytíte vodu používanou k pročištění a snížíte množství vody v odkapávacím tácku.

Problém	Příčina	Řešení
	Odkapávací tácek je plný a přetekl. Proto se zdá, že přístroj teče.	Každý den nebo když se v krytu odkapávacího táčku objeví indikátor naplnění, tácek vyprázdněte.
	Nádržka na vodu není správně vložena a do přístroje se dostává vzduch.	Zkontrolujte, zda je nádržka na vodu ve správné poloze. Vyjměte ji, znovu ji vložte a zatlačte co nejdále.
	Varná sestava je znečištěná/ucpaná.	Opláchněte varnou sestavu.
	Kávovar nestojí vodorovně.	Aby odkapávací tácek nepřetékal a aby ukazatel naplnění odkapávacího táčku fungoval správně, umístěte kávovar na vodorovný povrch.
	Nádržka na vodu není správně vložena a do přístroje se dostává vzduch.	Zkontrolujte, zda je nádržka na vodu ve správné poloze. Vyjměte ji, znovu ji vložte a zatlačte co nejdále.
Nedaří se mi aktivovat vodní filtr AquaClean a přístroj žádá o odvápnění.	Filtr nebyl instalován nebo vyměněn včas poté, kdy začala blikat kontrolka vodního filtru AquaClean. To znamená, že se ve stroji usadil vodní kámen.	Nejprve přístroj odvápněte a poté vložte vodní filtr AquaClean.
Nový vodní filtr nemá správnou velikost.	Pokoušíte se vložit jiný vodní filtr než AquaClean.	Do přístroje lze správně vložit pouze vodní filtr AquaClean.
	Na vodním filtru AquaClean se nenachází gumový kroužek.	Gumový kroužek vraťte na vodní filtr AquaClean.
Přístroj vydává hlasitý zvuk.	Během používání je normální, že přístroj vydává zvuk.	Pokud se zvuk přístroje změní, vyčistěte a promažte varnou sestavu (viz 'Mazání varné sestavy').
	Vodní filtr AquaClean nebyl před instalací správně připraven a do přístroje se dostává vzduch.	Vyjměte vodní filtr AquaClean z nádržky na vodu a před jeho navrácením zpět jej řádně připravte. Podrobné pokyny naleznete v kapitole „Vodní filtr AquaClean“.
	Nádržka na vodu není správně vložena a do přístroje se dostává vzduch.	Zkontrolujte, zda je nádržka na vodu ve správné poloze. Vyjměte ji, znovu ji vložte a zatlačte co nejdále.

Technické specifikace

Výrobce si vyhrazuje právo na zlepšení technických specifikací výrobku. Všechna předem nastavená množství jsou přibližná.

Popis	Hodnota
Rozměry (š × v × h)	247 × 366 × 434 mm
Hmotnost	7–7.5 kg

Délka síťového kabelu	1000 mm
nádržka na vodu	1,8 l, vyjímatelná
Kapacita násypky na kávová zrna	275 g
Kapacita nádoby na kávovou sedlinu	12 dávek
Kapacita jednotky LatteGo (nádržka na mléko)	250 ml
Nastavitelná výška hubice	85–145 mm
Jmenovité napětí – jmenovitý výkon – napájení	Viz štítek s údaji na vnitřní straně servisních dvířek (obr. A11)

Indhold

Oversigt over maskinen (fig. A)	45
Kontrolpanel (fig. B)	45
Introduktion	46
Før apparatet tages i brug	46
Brygning af drikke	48
Justeret af maskinens indstillinger	50
Udtagning og isætning af bryggeenheden	53
Rengøring og vedligeholdelse	53
AquaClean-vandfilter	55
Indstilling af vandets hårdhed	57
Afkalkning (30 min.)	58
Bestilling af tilbehør	59
Fejlfinding	59
Tekniske specifikationer	64

Oversigt over maskinen (fig. A)

A1	Betjeningspanel	A10	Låge
A2	Kopholder	A11	Dataskilt med typenummer
A3	Formalet kafferum	A12	Vandtank
A4	Låg til beholderen til kaffebønner	A13	Varmtvandsrør
A5	Justerbart kaffeudløb	A14	Kaffegrumsbeholder
A6	Stik	A15	Frontpanel til kaffegrumsbeholder
A7	Knap til formalingsindstilling	A16	Dæksel til drypbakke
A8	Beholder til kaffebønner	A17	Drypbakke
A9	Bryggeenheden	A18	Indikator for "Fylt drypbakke"

Tilbehør

A19	Smøringsrør	A22	Teststrimmel til måling af vandets hårdhedsgrad
A20	AquaClean-vandfilter	A23	Classic-mælkeskummer (kun bestemte typer)
A21	Måleske	A24	LatteGo (mælkebeholder) (kun bestemte typer)

Kontrolpanel (fig. B)

Se figur B for at få en oversigt over alle knapper og ikoner. Du finder beskrivelsen nedenfor.

i Nogle af knapperne/ikonerne er kun til bestemte typer.

B1	On/off-knap	B7	Advarselsikoner
B2	Drink-ikoner*	B8	Startindikator
B3	Ikon for aromastyrke/formalet kaffe	B9	Start/stop ►■ knap
B4	Ikon for drink-mængde	B10	Ikon for Calc/Clean (kalk/rengøring)
B5	Ikon for mælkemængde (kun bestemte typer)	B11	AquaClean-ikon
B6	Ikon for kaffetemperatur (kun bestemte typer)		

* Drik-ikoner (kun bestemte typer): espresso, espresso lungo, kaffe, iskaffe, cappuccino, latte macchiato, varmt vand, damp

Introduktion

Tillykke med dit køb af en fuldautomatisk Philips-kaffemaskine! For at få fuldt udbytte af den support, vi tilbyder, skal du registrere dit produkt på www.philips.com/welcome.

Læs den separate garantifolder grundigt, før du bruger maskinen for første gang, og gem den til senere brug.

For at du kan komme i gang og få mest muligt ud af din maskine, tilbyder vi support på flere forskellige måder. I æsken kan du finde:

- 1 Lynhåndbogen med billedbaserede anvendelsesinstruktioner og oplysninger om rengøring og vedligeholdelse.
- 2 Det separate sikkerhedshæfte med vejledning til, hvordan maskinen bruges på en sikker måde.
- 3 Du kan få onlinesupport (denne udvidede brugervejledning, ofte stillede spørgsmål, videoer, osv.) ved at scanne QR-koden på dette hæftes omslag for at downloade Coffee+ appen eller besøge www.philips.com/coffee-care.

i Der findes flere forskellige udgaver af denne espressomaskine, som alle har forskellige funktioner. Hver udgave har sit eget typenummer. Du kan finde typenummeret på dataskiltet, som sidder indvendigt på lågen (se figur A11).

i Denne maskine er blevet testet med kaffe. Selvom maskinen er blevet omhyggeligt rengjort, kan der være kafferester tilbage. Vi kan dog garantere, at maskinen er helt ny.

Maskinen justerer automatisk den mængde formålet kaffe, der bruges til at brygge den mest velsmagende kaffe. Du skal først brygge 5 kopper kaffe for at lade maskinen udføre sin selvjustering.

Skyld LatteGo (mælkebeholder) eller den klassiske mælkeskummer, før den tages i brug første gang.

Før apparatet tages i brug

1. Opsætning af maskinen

Når du har tændt maskinen, bliver der muligvis dispenseret vand fra varmtvandsudløbet eller kaffeudløbet. Dette er normalt.

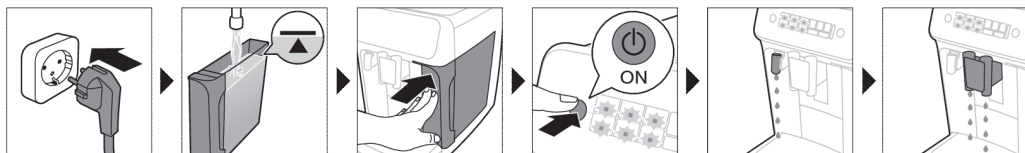

2. Aktivering af AquaClean-vandfilteret (5 min.)

Du kan finde flere oplysninger i kapitlet "AquaClean-vandfilter".

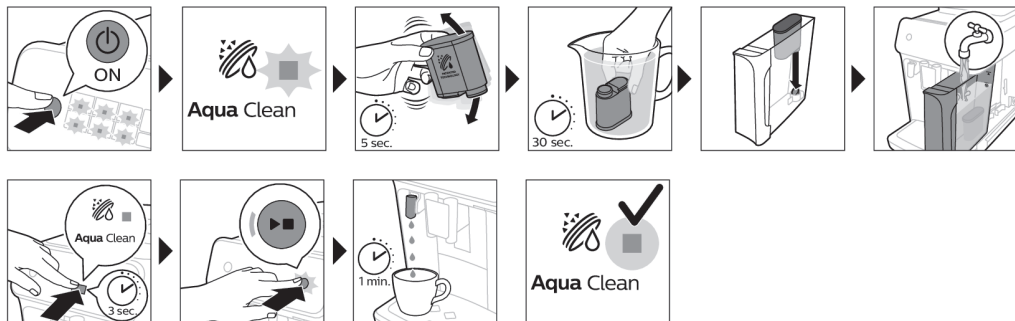

3. Indstilling af vandets hårdhed

Se kapitlet "Indstilling af vandets hårdhed" for at få trin-for-trin-instruktioner. Standardindstillingen for vandets hårdhed er 4: hårdt vand.

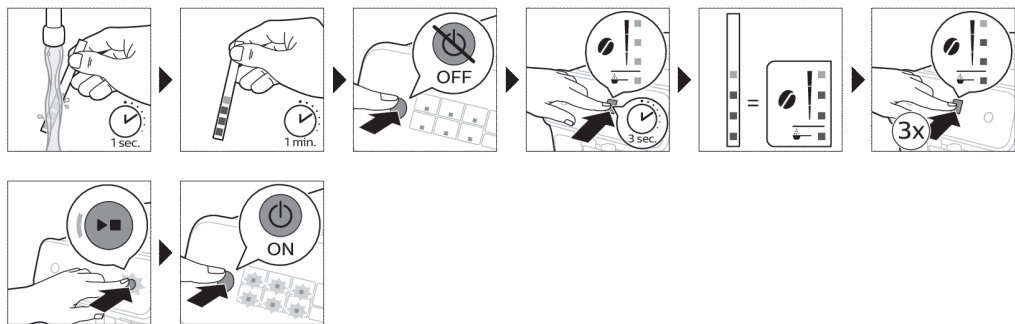

4. Samling af LatteGo (kun bestemte typer)

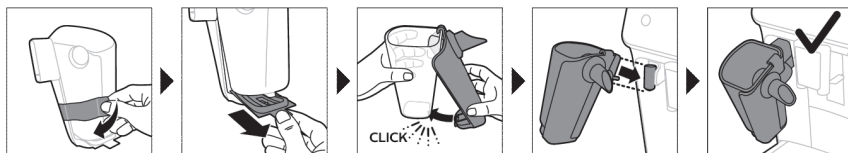

5. Samling af den klassiske mælkeskummer (kun bestemte typer)

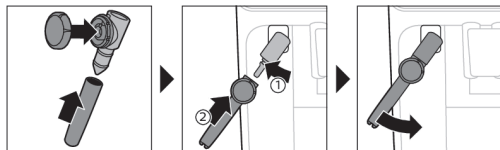

Brygning af drikke

Generelle trin

- 1 Fyld postevand i vandbeholderen, og fyld kaffebønner i beholderen til bønner.
- 2 Anbring låget (A4) på beholderen til kaffebønner (A8).
- 3 Tænd maskinen ved at trykke på on/off-knappen.
 - Maskinen begynder at varme op og foretager den automatiske gennemskylningscyklus. Under opvarmningen lyser drink-ikonerne, og de slukkes langsomt ét efter ét.
 - Når alle indikatorer i drink-ikonerne lyser konstant, er maskinen klar til brug.
- 4 Sæt en kop under kaffeudløbsrøret. Skub kaffeudløbsrøret op eller ned for at justere højden efter den kop eller det glas, du bruger (fig. 1).

Personlige indstillinger af drikke

Med denne maskine kan du vælge dine egne indstillinger for en kaffe. Når du har valgt en kaffe, kan du:

- 1 Justere aromastyrken ved at trykke på ikonet (fig. 2) for aromastyrke. Der er 3 styrker, den laveste er den mildeste, og den højeste er den stærkeste.
- 2 Juster kaffemængden ved at trykke på ikonet for drink-mængde (fig. 3) og/eller ikonet for mælkemængde (kun bestemte typer). Der er 3 mængder: lav, medium og høj.

i Du kan også indstille kaffetemperaturen efter eget valg (se 'Justering af kaffetemperaturen').

Kaffebrygning med kaffebønner

- 1 Du kan brygge en kop kaffe ved at trykke på et drink-ikon efter eget valg.
 - Indikatorerne for aromastyrke og mængde lyser og viser den tidligere valgte indstilling.
 - Du kan nu justere kaffen til din foretrukne smag (se 'Personlige indstillinger af drikke').
- 2 Tryk på start/stop ►■-knappen.
 - Lyset i drink-ikonet blinker, mens kaffen dispenseres.
- 3 Tryk på start/stop ►■-knappen igen, hvis du vil stoppe dispenseringen, inden maskinen er færdig.

i Du kan brygge 2 kopper kaffe på en gang ved at trykke to gange på drink-ikonet. 2x-indikatoren lyser.

Brygning af mælkebaserede drikke med LatteGo (mælkebeholder)

A LatteGo består af en mælkebeholder, en ramme og et opbevaringslåg. For at undgå lækage skal du sørge for, at rammen og mælkebeholderen er samlet korrekt, inden du fylder mælkebeholderen.

- 1 Du samler LatteGo ved først at indsætte toppen af mælkebeholderen under krogen øverst på rammen (fig. 4). Tryk derefter den nederste del af beholderen på plads. Du hører et klik, når den låser på plads (fig. 5).

Bemærk: Sørg for, at mælkebeholderen og rammen er rene, inden du samler dem.

- 2 Vip LatteGo en smule, og sæt den på varmtvandsudløbet (fig. 6). Tryk derefter på den, indtil den låser på plads (fig. 7).
- 3 Fyld LatteGo med mælk op til det niveau, der er angivet på mælkebeholderen for den drik, du brygger (fig. 8). Fyld kun mælkebeholderen til maksimum-mærket.

i Hvis du har tilpasset mælkemængden, skal du muligvis fylde mere eller mindre mælk i mælkebeholderen end det, der er angivet for denne drik på LatteGo.

☛ Brug altid mælk direkte fra køleskabet, da det giver det bedste resultat.

- 4 Stil en kop på drypbakken.
- 5 Tryk på et ikon for en mælkebaseret drik efter eget valg.
 - Du kan nu justere kaffen til din foretrukne smag (se 'Personlige indstillinger af drikke').
- 6 Tryk på start/stop ►■-knappen.
 - Lyset i drink-ikonet blinker, mens kaffen dispenseres. Hvis du brygger cappuccino eller latte macchiato, dispenserer maskinen først mælk og derefter kaffe.
 - Hvis du vil afbryde dispenseringen af mælk, inden maskinen har dispenseret den forudindstillede mængde, skal du trykke på start/stop ►■-knappen.
- 7 Tryk på start/stop ►■-knappen, og hold den inde, hvis du vil stoppe med at dispensere hele drikken (mælk og kaffe), inden maskinen er færdig.

Skumning af mælk med den klassiske mælkeskummer

☛ Brug altid mælk direkte fra køleskabet, da det giver det bedste skum.

- 1 Vip det sorte silikonehåndtag på maskinen mod venstre, og skub mælkeskummeren over på det (fig. 9).
- 2 Fyld en mælkekande med ca. 100 ml mælk til cappuccino og ca. 150 ml mælk til latte macchiato.
- 3 Sæt mælkeskummeren ca. 1 cm ned i mælken.
- 4 Tryk på dampikonet (fig. 10).
 - Lyset i dampikonet tændes, og startindikatoren begynder at pulsere.
- 5 Drej valgknappen på den klassiske mælkeskummer hen på mælkeskummerikonet (fig. 11), hvis du vil skumme mælk. Drej valgknappen på den klassiske mælkeskummer hen på ikonet for uskummet mælk (fig. 12), hvis du vil varme mælk op.
- 6 Sørg for, at ikonet på valgknappen på den klassiske mælkeskummer er tilpasset den sorte pil.
- 7 Tryk på start/stop ►■-knappen for at skumme mælken (fig. 13).
 - Maskinen varmes op, dampen presses ned i mælken, og mælken skummes.
- 8 Når mælkeskummet i mælkekanden har nået den nødvendige mængde, skal du trykke på start/stop ►■-knappen igen for at stoppe med at skumme mælken.

i Skum aldrig mælken længere end 90 sekunder. Skumningen stopper automatisk efter 90 sekunder.

i Du behøver ikke at bevæge mælkekanden under skumningen for at få det bedste skum.

Kaffebrygning med formalet kaffe

Du kan vælge at bruge formalet kaffe i stedet for kaffebønner, hvis du f.eks. foretrækker en anden kaffevariant eller koffeinfri kaffe.

- 1 Tænd maskinen ved at trykke på on/off-knappen, og vent indtil den er klar til brug.
- 2 Åbn låget på beholderen til formalet kaffe, og hæld én måleske formalet kaffe i beholderen (fig. 14). Luk derefter låget.
- 3 Sæt en kop under kaffeudløbsrøret.
- 4 Vælg en drik.
- 5 Tryk på ikonet for aromastyrke i 3 sekunder (fig. 15).
 - Indikatoren for formalet kaffe lyser, og startindikatoren begynder at pulsere.
- 6 Tryk på start/stop ►■-knappen.
- 7 Tryk på start/stop ►■-knappen igen, hvis du vil stoppe dispenseringen, inden maskinen er færdig.

i Du kan kun brygge én kop kaffe ad gangen med formalet kaffe.

i Formalet kaffe er ikke en indstilling, som gemmes som en tidligere valgt styrkeindstilling. Hver gang du vil bruge formalet kaffe, skal du trykke på ikonet for aromastyrke i 3 sekunder.

i Når du vælger formalet kaffe, kan du ikke vælge en anden aromastyrke.

Brygning af iskaffe (kun bestemte typer)

i Kaffen brygges med varmt vand. Bryg den over isterninger for at opnå det bedste resultat.

- 1 Tag et glas, og fyld det to tredjedele med isterninger.
- 2 Placer glasset under kaffeudløbet.
- 3 Tryk på ikonet for iskaffe.
 - Indikatorerne for aromastyrke og mængde begynder at lyse.
 - Du kan nu justere kaffen til din foretrukne smag.

i Vi anbefaler at bruge aromastyrke 3.

- 4 Tryk på start/stop ►■-knappen.
- 5 Tryk på start/stop ►■-knappen igen, hvis du vil stoppe dispenseringen, inden maskinen er færdig.
- 6 Hvis du vil gøre den ekstra lækker, kan du fylde den op med kold mælk.

Dispensering af varmt vand

- 1 Fjern LatteGo eller mælkeskummeren, hvis den sidder på.
- 2 Tryk på ikonet for varmt vand.
 - Indikatoren for kaffemængde lyser og viser den senest valgte drink-indstilling for varmt vand.
- 3 Juster mængden af varmt vand efter eget valg ved at trykke på ikonet (fig. 3) for kaffemængde.
- 4 Tryk på start/stop ►■-knappen.
 - Lyset i ikonet for varmt vand blinker, og der dispenseres varmt vand fra varmtvandsudløbet (fig. 18).
- 5 Tryk på start/stop ►■-knappen igen, hvis du vil stoppe dispenseringen af varmt vand, inden maskinen er færdig.

Justering af maskinens indstillinger

Justering af standbytiden





- 1 Tryk på on/off-knappen for at slukke maskinen.

- 2 Når maskinen er slukket: Tryk og hold nede på Calc/Clean-ikonet (fig. 19), indtil Calc/Clean-lampen og lampen for aromastyrke tændes (fig. 20).
- 3 Tryk på ikonet for aromastyrke for at vælge den ønskede standbytid: 15, 30, 60 eller 180 minutter. Henholdsvis 1, 2, 3 eller 4 af aromastyrkeikonets lamper lyser op.
- 4 Når du er færdig med at indstille standbytiden, skal du trykke på start/stop-knappen. Maskinen slukkes.
- 5 Tænd maskinen igen ved at trykke på on/off-knappen.

Justering af standarden for den maksimale størrelse af en drikkevarer

Maskinen har 3 standardindstillinger for hver drik: lav, medium, høj. Du kan kun indstille den maksimale størrelse. Den nye standard kan gemmes, når startindikatoren begynder at blinke.

i Inden du begynder at programmere mælkemængden, skal du samle LatteGo og hælde mælk i den.

- 1 Hvis du vil justere den højeste mængdeindstilling, skal du trykke på ikonet for den drik, du vil justere, og holde det inde i 3 sekunder.
 - Den øverste indikator i ikonet for kaffemængde og den øverste indikator i ikonet for mælkemængde (kun bestemte typer) begynder at pulsere, og start/stop--knappen begynder at pulsere, hvilket betyder, at du er i programmeringstilstand.
- 2 Tryk på start/stop -knappen. Maskinen begynder at brygge den valgte drik.
 - Startindikatoren lyser først konstant. Når maskinen er klar til at gemme den justerede mængde, begynder start/stop-indikatoren at pulsere.
- 3 Tryk på start/stop -knappen igen, når koppen indeholder den ønskede mængde kaffe eller mælk.
 - Hvis du brygger cappuccino eller latte macchiato, vil mælken blive dispenseret først. Tryk på start/stop -knappen, når koppen indeholder den ønskede mælkemængde. Maskinen begynder automatisk at dispensere kaffe. Tryk på start/stop -knappen igen, når koppen indeholder den ønskede mængde.

Når du har indstillet standarden for den maksimale størrelse af en drikkevarer, overholder maskinen denne, hver gang du vælger den maksimale størrelse af en drikkevarer.

i Du kan kun justere det højeste niveau for standardmængden.

i Hvis du vil gå tilbage til standardindstillingerne for mængde, skal du se under "Gendannelse af fabriksindstillinger".

Justering af kaffetemperaturen

Maskiner uden temperaturikon

- 1 Tryk på on/off-knappen for at **slukke** maskinen.
- 2 Når maskinen er slukket: tryk på ikonet for kaffemængde, og hold det inde, indtil lyset i ikonet tændes (fig. 21).
- 3 Tryk på mængdeikonet for at vælge den ønskede temperatur: normal, høj eller maks.
 - Afhængigt af valget lyser 1, 2 eller 3 indikatorer.
- 4 Når du er færdig med at indstille kaffetemperaturen, skal du trykke på start/stop -knappen.
- 5 Tænd maskinen igen ved at trykke på on/off-knappen.

i Hvis du ikke selv slukker maskinen, slukker den automatisk efter et stykke tid.

Maskiner med temperaturikon (kun EP3300)

- 1 Vælg en drik efter eget valg.
- 2 Tryk flere gange på ikonet for kaffetemperatur for at vælge den ønskede temperatur.

Gendannelse af fabriksindstillinger.

Maskinen giver dig mulighed for at gendanne standardindstillingerne for drikke til enhver tid.

i Du kan kun gendanne standardindstillingerne, når maskinen er slukket.

- 1 Sluk for maskinen ved at trykke på on/off-knappen.
- 2 Tryk på espresso-ikonet, og hold det inde i 3 sekunder.
 - De mellemste indikatorer i ikonet for drink-indstillinger lyser. Start/stop-indikatoren begynder at pulsere, hvilket betyder, at indstillingerne er klar til at blive gendannet.
- 3 Tryk på start/stop►■-knappen for at bekræfte, at du vil gendanne indstillingerne.
- 4 Tænd maskinen igen ved at trykke på on/off-knappen.

Regulering af formalingsindstillinger

Du kan ændre kaffestyrken ved hjælp af knappen til formalingsindstillinger inde i kaffebønnebeholderen. Jo lavere formalingsindstilling er, jo finere males kaffebønnerne, og jo stærkere bliver kaffen. Du kan vælge mellem 12 forskellige formalingsindstillinger.

Maskinen er indstillet til at få den bedste smag ud af dine kaffebønner. Vi anbefaler derfor, at du ikke justerer formalingsindstillingerne, før du har brygget 100-150 kopper kaffe (ca. 1 måneds brug).

i Du kan kun justere formalingsindstilling, når maskinen maler kaffebønner. Det er først efter to eller tre drikke, du vil kunne smage den fulde forskel.

⚠ Drej ikke knappen til formalingsindstillinger mere end ét hak ad gangen for at undgå beskadigelse af kværnen.

- 1 Sæt en kop under kaffeudløbsrøret.
- 2 Åbn låget til beholderen til kaffebønner.
- 3 Tryk på espresso-ikonet, og tryk derefter på start/stop►■-knappen.
- 4 Når kværnen begynder at male kaffen, skal du trykke knappen til formalingsindstillinger ned og dreje den til venstre eller højre. (fig. 22)

Deaktiver kontrolpanelets bip

- 1 Tryk på on/off-knappen for at slukke maskinen.
- 2 Når maskinen er slukket, skal du trykke på kaffeikonet og holde det inde, indtil alle lysene i ikonet tændes. Startindikatoren begynder at blinke.
- 3 Tryk igen på kaffeikonet for at deaktivere kontrolpanelets biplyde. Lyset i kaffeikonet slukker.
- 4 Tryk start/stop-knappen for at bekræfte dit valg.
- 5 Tænd maskinen igen ved at trykke på on/off-knappen. Kontrolpanelets biplyde er nu blevet deaktiveret.

Bemærk: Hvis lyset i kaffeikonet ikke tændes, når du trykker på og holder ikonet nede, betyder det, at kontrolpanelets biplyde allerede er deaktiveret. Hvis du vil aktivere dem igen, skal du trykke på ikonet igen og bekræfte ved at trykke på start/stop-knappen.

Biplydene i tænd/sluk-knappen og start/stop-knappen kan ikke deaktiveres.

Udtagning og isætning af bryggeenheden

Gå til www.philips.com/coffee-care, hvor der er detaljerede videoanvisninger om, hvordan du fjerner, indsætter og rengør bryggeenheden.

Sådan tages bryggeenheden ud af maskinen

- 1 Sluk for maskinen.
- 2 Tag vandtanken ud, og åbn lågen (fig. 23).
- 3 Tryk på PUSH-håndtaget (fig. 24), og træk i bryggeenhedens håndtag for at tage den ud af maskinen (fig. 25).

Sådan sættes bryggeenheden i igen

A Før du sætter bryggeenheden tilbage i maskinen, skal du kontrollere, at den er placeret korrekt.

- 1 Kontrollér, om bryggeenheden er placeret korrekt. Pilen på den gule cylinder på siden af bryggeenheden skal flugte med den sorte pil og N (fig. 26).
 - Hvis de ikke flugter, skal du skubbe stangen ned, indtil den er helt nede ved bryggeenhedens (fig. 27) bund.
- 2 Skub bryggeenheden tilbage på plads i maskinen langs styrerillerne på siderne (fig. 28), indtil den låses på plads med et klik (fig. 29). Tryk ikke på knappen PUSH (Skub ud).
- 3 Luk lågen, og sæt vandtanken tilbage igen.

Rengøring og vedligeholdelse

Regelmæssig rengøring og vedligeholdelse holder din maskine i topform og sikrer en velsmagende kaffe i lang tid med en stabil kaffegennemstrømning.

Tabellen nedenfor indeholder en detaljeret beskrivelse af, hvornår alle maskinens aftagelige dele skal rengøres. Du kan finde flere oplysninger og videoanvisninger i Coffee+ appen og på www.philips.com/coffee-care. Figur D indeholder en oversigt over, hvilke dele der kan vaskes i opvaskemaskine.

Aftagelige dele	Hvor ofte skal de rengøres?	Hvordan skal de rengøres?
Bryggeenheden	Hver uge	Tag bryggeenheden ud af maskinen (se 'Udtagning og isætning af bryggeenheden'). Skyl den under vandhanen (se 'Rengøring af bryggeenheden under vandhanen').
	Hver måned	Rengør bryggeenheden med Philips en kaffeoliefjernertablet (se 'Rengøring af bryggeelementet med kaffeoliefjernertabletterne').
Klassisk mælkeskummer	Efter hver brug	Dispensér først varmt vand med mælkeskummeren sat på maskinen for at foretage en grundig rengøring. Tag derefter mælkeskummeren af maskinen, og skil den ad. Rengør alle dele under vandhanen eller i opvaskemaskinen.

Aftagelige dele	Hvor ofte skal de rengøres?	Hvordan skal de rengøres?
Formalet kafferum	Tjek beholderen til formalet kaffe hver uge for at se, om den er tilstoppet.	Tag maskinens stik ud af stikkontakten, og tag bryggeenheden ud. Åbn låget til beholderen til formalet kaffe, og stik enden af skeen ned i den. Bevæg skeen op og ned, indtil den tilstoppede formalede kaffe falder ned (fig. 30). Scan QR-koden for at downloade Coffee+ appen for at få detaljerede videoanvisninger, eller gå til www.philips.com/coffee-care
Kaffegrumsbeholdere	Tøm kaffegrumsbeholderen, når maskinen gør opmærksom på det. Rengør den en gang om ugen.	Fjern kaffegrumsbeholderen, mens maskinen er tændt (står på ON). Rengør den under vandhanen med lidt opvaskemiddel, eller vask den i opvaskemaskinen. Frontpanelet på kaffegrumsbeholderen må ikke vaskes i opvaskemaskine.
Drypbakke	Tøm drypbakken dagligt, eller når den røde indikator for fuld drypbakke stikker op fra drypbakken (fig. 31). Rengør drypbakken en gang om ugen.	Tag dryp bakken (fig. 32) ud, og vask den under vandhanen med lidt opvaskemiddel. Du kan også vaske drypbakken i opvaskemaskinen. Frontpanelet på kaffegrumsbeholderen (fig. A15) må ikke vaskes i opvaskemaskine.
LatteGo	Efter hver brug	Afskyl LatteGo under vandhanen eller vask den i opvaskemaskinen.
Smøring af bryggeenheden	Hver 2. måned	Se smøretabellen, og smør bryggeenheden med smøremiddel fra Philips (se 'Smøring af bryggeenheden').
Vandtank	Hver uge	Skyl vandtanken under rindende vand

Rengøring af bryggeenheden

Regelmæssig rengøring af bryggeenheden forhindrer kaffegrums i at tilstoppe de indvendige kredsløb. Scan QR-koden på dette hæftes omslag for at få supportvideoer om, hvordan du fjerner, indsætter og renser bryggeenheden, eller besøg www.philips.com/coffee-care

Rengøring af bryggeenheden under vandhanen

- 1 Fjern bryggeenheden (se 'Udtagning og isætning af bryggeenheden').
- 2 Skyl bryggeenheden grundigt med vand. Rengør omhyggeligt det øverste filter (fig. 33) i bryggeenheden.
- 3 Lad bryggeenheden lufttørre, før du sætter den i igen. Undlad at tørre bryggeenheden med et klæde, da der kan samle sig fibre i bryggeenheden.

Rengøring af bryggeelementet med kaffeoliefjernertabletterne

Brug kun kaffeoliefjernertabletter fra Philips.

- 1 Sæt en kop under kaffeudløbet. Fyld vandtanken med friskt vand.
- 2 Læg en kaffeoliefjernertablet i beholderen til formalet kaffe.
- 3 Tryk på kaffeikonet, og tryk derefter på ikonet for aromastyrke i 3 sekunder for at vælge funktionen (fig. 2) for formalet kaffe.
- 4 Hæld ikke formalet kaffe i. Tryk på start/stop►■-knappen for at starte bryggeprocessen. Når der er brygget en halv kop vand, skal du tage stikket ud af stikkontakten.

- 5 Lad kaffeoliefjerneropløsningen virke i ca. 15 minutter.
- 6 Sæt netledningen i stikkontakten, og sæt derefter on/off-knappen (tænd/sluk) på bagsiden af apparatet til "O". Tøm koppen.
- 7 Tag vandtanken ud, og åbn lågen. Fjern bryggeenheden (se 'Sådan tages bryggeenheden ud af maskinen'), og skyl den grundigt under rindende vand.
- 8 Sæt bryggeenheden i maskinen igen, og placer en kop under udløbet.
- 9 Tryk på kaffeikonet, og tryk derefter på ikonet for aromastyrke i 3 sekunder for at vælge funktionen (fig. 2) for formalet kaffe. Hæld ikke formalet kaffe i. Tryk på start/stop--knappen for at starte bryggeprocessen. Gentag dette to gange. Tøm koppen.

Smøring af bryggeenheden

Smør bryggeenheden hver anden måned for at sikre, at de bevægelige dele fortsat kan bevæge sig uforhindret.

- 1 Påfør et tyndt lag smøremiddel på stemplet (grå del) på bryggeenheden (fig. 34).
- 2 Påfør et tyndt lag smøremiddel omkring akslen (grå del) i bunden af bryggeenheden (fig. 35).
- 3 Påfør et tyndt lag smøremiddel på rillerne på begge sider (fig. 36).

Rengøring af LatteGo (mælkebeholder)



Rengøring af LatteGo efter hver brug

- 1 Fjern LatteGo fra maskinen (fig. 37).
- 2 Hæld resterende mælk ud.
- 3 Tryk på udløserknappen, og fjern mælkebeholderen fra rammen på LatteGo (fig. 38).
- 4 Rengør alle delene i opvaskemaskinen eller under rindende lunkent vand med lidt opvaskemiddel.

Rengøring af Classic-mælkeskummen

Rengøring af den klassiske mælkeskummer efter hver brug

Rengør mælkeskummen, hver gang du har brugt den, af hygiejnemæssige årsager og for at undgå, at der samler sig mælkerester.

- 1 Sæt en kop under mælkeskummen.
- 2 Tryk på dampikonet, og tryk derefter på start/stop--knappen for at begynde at dispensere damp og for at fjerne eventuel mælk, der sidder tilbage i mælkeskummen.
- 3 Du kan stoppe med at dispensere damp efter nogle få sekunder ved at trykke på start/stop--knappen igen.
- 4 Rengør mælkeskummen med en fugtig klud.

Daglig rengøring af den klassiske mælkeskummer

- 1 Lad mælkeskummen køle helt af.
- 2 Vip mælkeskummen mod venstre, og fjern både metal- og silikonedelene (fig. 39).
- 3 Skil de tre dele (fig. 40) ad, og skyl dem med rent vand, eller vask dem i opvaskemaskinen.
- 4 Lad de tre mælkeskummerdele lufttørre, saml delene igen, og sæt mælkeskummen tilbage på maskinen.

AquaClean-vandfilter

Maskinen er AquaClean-aktiveret. Du kan placere AquaClean-filteret i vandtanken for at bevare kaffens gode smag. Det fjerner desuden behovet for afkalkning, fordi det reducerer kalkaflejringer i maskinen. Du

kan købe AquaClean-filtre hos din lokale forhandler eller hos de godkendte forhandlere eller online på www.philips.com/parts-and-accessories.

AquaClean-ikon og -indikator

Maskinen har en indikator (fig. 41) for AquaClean-vandfilter, der angiver status for filteret. I tabellen nedenfor kan du se, hvilke handlinger der er påkrævet, når indikatoren lyser, eller når den blinker.



Når du bruger maskinen første gang, begynder AquaClean-indikatoren at blinke orange. Dette betyder, at du kan begynde at bruge AquaClean-vandfilteret. Hvis du ikke aktiverer et AquaClean-vandfilteret, vil lyset automatisk blive slukket efter et stykke tid.



Når du har monteret filteret og aktiveret det med AquaClean-ikonet, lyser AquaClean-indikatoren blåt for at bekræfte, at AquaClean-vandfilteret er aktivt.



Når filteret er opbrugt, begynder AquaClean-indikatoren at blinke orange igen for at minde dig om at udskifte filteret med et nyt.



Når den orange AquaClean-indikator er slukket, kan du stadig aktivere et AquaClean-filter, men du skal afkalke maskinen først.

Aktivering af AquaClean-vandfilteret (5 min.)

i Maskinen registrerer ikke automatisk, at der er placeret et filter i vandtanken. Derfor skal du aktivere hvert nyt AquaClean-filter, som du installerer, med AquaClean-ikonet.

Når den orange AquaClean-indikator er slukket, kan du stadig aktivere et AquaClean-filter, men du skal afkalke maskinen først.

i Maskinen skal nemlig være helt fri for kalk, før du begynder at bruge AquaClean-filteret.

Inden du aktiverer AquaClean-filteret, skal det klargøres ved at lægge det i blød i vand som beskrevet herunder. Hvis du ikke gør dette, kan der blive trukket luft ind i maskinen i stedet for vand. Det vil lave en masse larm og forhindrer maskinen i at brygge kaffe.

- 1 Sørg for, at maskinen er tændt.
- 2 Ryst filteret i cirka 5 sekunder (fig. 42).
- 3 Vend filteret på hovedet, læg det i en kande med koldt vand, og ryst det, og tryk på det (fig. 43).
- 4 Filteret er nu klar til brug og kan placeres i vandtanken.
- 5 Sæt filteret lodret på filtertilslutningen i vandtanken. Pres det ned til det lavest mulige punkt (fig. 44).
- 6 Fyld vandtanken med friskt, rent vand, og sæt den tilbage i maskinen.
- 7 Fjern LatteGo fra maskinen, hvis den sidder på.
- 8 Sæt en skål under varmtvandsudløbet/mælkeskummeren.
- 9 Tryk på ikonet AquaClean i 3 sekunder (fig. 45). Startindikatoren begynder at pulsere.
- 10 Tryk på start/stop ►►-knappen for at starte aktiveringsprocessen.
- 11 Der udledes varmt vand fra varmtvandsudløbet/mælkeskummeren (3 min.).
- 12 Når aktiveringsprocessen er fuldført, lyser den blå AquaClean-indikator for at bekræfte, at AquaClean-filteret er blevet aktiveret korrekt.

Udskiftning af AquaClean-vandfilteret (5 min.)

Når der er strømmet 95 liter vand gennem filteret, stopper filteret med at virke. AquaClean-indikatoren lyser orange og begynder at blinke for at minde dig om at udskifte filteret. Så længe indikatoren blinker, kan du udskifte filteret, uden at du behøver at afkalke maskinen først. Hvis du ikke udskifter AquaClean-filteret, slukkes den orange indikator automatisk på et tidspunkt. Hvis det sker, kan du stadig udskifte filteret, men du skal afkalke maskinen først.

Når den orange AquaClean-indikator blinker:

- 1 Tag det gamle AquaClean-vandfilter ud.
- 2 Sæt et nyt filter i, og aktivér det som beskrevet i kapitlet "Aktivering af AquaClean-vandfilteret (5 min.)".

i Udskift AquaClean-filteret mindst hver tredje måned, også selvom maskinen endnu ikke har vist, at udskiftning kræves.

Deaktivering af AquaClean-påmindelse

Hvis du ikke vil bruge Philips AquaClean-vandfiltre mere, kan du altid deaktivere AquaClean-påmindelserne (AquaClean blinker orange):

- 1 Tryk på on/off-knappen for at slukke maskinen.
- 2 Når maskinen er slukket, skal du trykke på AquaClean-ikonet og holde det inde, indtil alle lysene i ikonet tændes. Startindikatoren begynder at blinke.
- 3 Tryk på AquaClean-ikonet igen for at deaktivere påmindelserne. Lyset i AquaClean-ikonet slukker.
- 4 Tryk start/stop-knappen for at bekræfte dit valg.
- 5 Tænd maskinen igen ved at trykke på on/off-knappen. AquaClean-påmindelserne er nu deaktiveret.

Bemærk: Aktivering af et nyt AquaClean-vandfilter genaktiverer automatisk AquaClean-påmindelserne.

Indstilling af vandets hårdhed

i Vi anbefaler, at du indstiller vandets hårdhedsgrad i forhold til vandets hårdhedsgrad i dit område for at sikre, at maskinen fungerer optimalt og holder længere. Det betyder også, at du ikke behøver at afkalke maskinen alt for ofte. Standardindstillingen for vandets hårdhed er 4: hårdt vand.

Brug den medfølgende strimmel til måling af vandets hårdhedsgrad til at måle vandets hårdhedsgrad i dit område:

- 1 Sænk strimlen til måling af vandets hårdhedsgrad ned i vand fra hanen, eller hold den under rindende vand i 1 sekund (fig. 46).
- 2 Vent 1 minut. Det antal felter på teststrimmelen, som bliver røde, angiver vandets hårdhedsgrad (fig. 47).

Indstil maskinen til den korrekte hårdhedsgrad for vandet:

- 1 Tryk på on/off-knappen for at **slukke** maskinen.
- 2 Når maskinen er slukket, skal du trykke på ikonet for aromastyrke og holde det inde, indtil alle lysene i ikonet tændes (fig. 2).
- 3 Tryk på ikonet for aromastyrke 1, 2, 3 eller 4 gange. Det antal indikatorer, som lyser, skal være det samme som antallet af røde felter på test strimmelen (fig. 48). Hvis der ikke er nogen røde felter på teststrimmelen (alle felter er grønne), skal du vælge 1 indikator.
- 4 Når du har indstillet den korrekte hårdhedsgrad for vandet, skal du trykke på start/stop-**■**-knappen.

i Da du kun indstiller vandets hårdhedsgrad én gang, bruges aromastyrkefunktionen til at vælge vandets hårdhedsgrad. Dette påvirker ikke aromastyrken for de drikke, du brygger bagefter.

Afkalkning (30 min.)

Brug kun Philips-afkalker. Brug aldrig et afkalkningsmiddel, der er baseret på svovlsyre, saltsyre, sulfaminsyre eller eddikesyre (f.eks. eddike), da dette kan beskadige maskinens vandkredsløb og ikke opløser kalken ordentligt. Hvis du ikke bruger Philips-afkalkningsmiddel, bortfalder garantien. Garantien bortfalder også, hvis apparatet ikke afkalkes. Du kan købe Philips-afkalkningsopløsning i onlinebutikken på www.philips.com/coffee-care.

Når Calc/Clean-indikatoren begynder at lyse, skal du afkalke maskinen.

- 1 Sørg for, at maskinen er tændt.
- 2 Fjern LatteGo eller mælkeskummeren, hvis den sidder på.
- 3 Tag drypbakken og beholderen til kaffegrums ud. Tøm dem, inden de sættes på plads igen.
- 4 Fjern vandtanken og tøm den. Fjern derefter AquaClean-vandfilteret.
- 5 Hæld hele flasken med Philips-afkalkningsmiddel i vandtanken. Påfyld derefter vand op til Calc/Clean-mærket (fig. 49). Sæt den derefter tilbage i maskinen.
- 6 Placer en stor beholder (1,5 l) under kaffedispenseringstuden og varmtvandsudløbet.
- 7 Tryk på Calc/Clean-ikonet i 3 sek., og tryk dernæst på start/stop ►■-knappen.
- 8 Den første fase af afkalkningsproceduren begynder. Afkalkningsproceduren varer ca. 30 minutter og består af en afkalkningscyklus og en gennemskylningscyklus. Under afkalkningsprocessen lyser Calc/Clean-indikatoren for at vise, at afkalkningen er i gang.
- 9 Lad maskinen levere afkalkningsopløsningen, indtil du kan se på displayet, at vandtanken er tom.
- 10 Tøm vandtanken, skyl den, og fyld den med friskt vand op til Calc/Clean-mærket.
- 11 Tøm beholderen, sæt den tilbage under kaffeudløbsrøret og varmtvandsudløbet. Tryk på start/stop ►■-knappen igen.
- 12 Den anden fase af afkalkningen, skyllefasen, begynder. Den varer tre minutter. I denne fase tændes og slukkes indikatorerne på kontrolpanelet for at vise, at skyllefasen er i gang.
- 13 Vent, til der ikke længere kommer vand ud af maskinen. Afkalkningsproceduren er slut, når maskinen stopper med at dispensere vand.
- 14 Maskinen varmer nu op igen. Når indikatorerne i drink-ikonerne lyser konstant, er maskinen klar til brug igen.
- 15 Monter og aktivér et nyt AquaClean-vandfilter i vand tanken (se 'Aktivering af AquaClean-vandfilteret (5 min.)').
 - Når afkalkningsproceduren er færdig, blinker AquaClean-indikatoren et stykke tid for at minde dig om at montere et nyt AquaClean-filter.

 **Tip:** Når AquaClean-filteret bruges, reduceres behovet for afkalkning!

Hvad gør man, hvis afkalkningsproceduren afbrydes

Du kan afslutte afkalkningsprocessen ved at trykke på ON/OFF-knappen på kontrolpanelet. Gør følgende, hvis afkalkningsproceduren afbrydes, inden den er helt afsluttet:

- 1 Tøm vandtanken, og skyl den omhyggeligt.
- 2 Fyld vandtanken op med rent vand til niveaumarkeringen Calc/Clean, og tænd maskinen igen. Maskinen varmer op og udfører en automatisk gennemskylningsproces.
- 3 Før du brygger kaffe, skal du udføre et manuelt gennemskylningsprogram. For at udføre en manuel skylning skal du først dispensere en halv tank varmt vand ved at trykke flere gange på ikonet for varmt vand og derefter brygge 2 kopper formalet kaffe uden at tilsætte formalet kaffe.

i Hvis afkalkningsprocessen ikke er blevet gennemført, skal maskinen igennem endnu en afkalkningsproces så snart som muligt.

Bestilling af tilbehør

Brug udelukkende vedligeholdelsesprodukter fra Philips til rengøring og afkalkning af maskinen. Disse produkter kan købes hos din lokale forhandler eller hos de godkendte forhandlere eller online på www.philips.com/parts-and-accessories. Du kan finde en komplet liste over reservedele online ved at indtaste din maskines modelnummer. Du kan finde modelnummeret indvendigt på lågen.

Vedligeholdelsesprodukter og typenumre:

- Afkalkningsopløsning CA6700
- AquaClean-vandfilter CA6903
- Smørefedt HD5061 til bryggeenheden
- Kaffeoliefjernertabletter CA6704

Fejlfinding

Dette afsnit opsummerer de mest almindelige problemer, der kan forekomme ved brug af maskinen. Du kan få support ved at downloade Coffee+ appen via din app-store eller ved at scanne QR-koden på dette hæftes omslag. Supportvideoer og en komplet liste med ofte stillede spørgsmål findes på

www.philips.com/coffee-care. Hvis du ikke kan løse problemet, kan du kontakte dit lokale Philips Kundecenter.

Advarselsikoner

Advarselsikon Løsning



Indikatoren "Tom vandtank" lyser

- Vandtanken er næsten tom. Fyld vandtanken med rent vand til maksimummarkeringen.
- Vandtanken er ikke på plads. Sæt vandtanken i igen.



Indikatoren for "Tøm kaffegrumsbeholder" lyser

- Kaffegrumsbeholderen er fuld. Tag kaffegrumsbeholderen ud, og tøm den, mens maskinen er tændt. Vent mindst 5 sekunder, inden du sætter beholderen i igen.



Alarmindikatoren lyser

- Kaffegrumsbeholderen og/eller drypbakken sidder ikke i eller er ikke placeret korrekt. Sæt kaffegrumsbeholderen og/eller drypbakken i, og sørg for, at de sidder korrekt.
- Lågen er åben. Fjern vandtanken, og sørg for, at lågen er lukket.



Alarmindikatoren blinker

- Bryggeenheden er ikke sat i, eller den er ikke placeret korrekt. Tag bryggeenheden ud, og sørg for, at den sidder korrekt. Se kapitlet "Udtagning og isætning af bryggeenheden" for at få trin-for-trin-instruktioner.
- Bryggeenheden er blokeret. Tag bryggeenheden ud, og skyl den med rindende vand. Smør derefter bryggeenheden, og sæt den tilbage i maskinen. Se kapitlet "Rengøring og vedligeholdelse" for at få trin-for-trin-instruktioner.



Alarmlyset er tændt, og startindikatoren blinker.

Der er luft i maskinen. For at lukke luften ud af maskinen skal du fylde vandtanken med vand. Placer derefter en kop under den klassiske mælkeskummer, og tryk på den blinkende start/stop-knap.

Forsigtig: Den klassiske mælkeskummer afgiver små stråler af varmt vand for at lukke luften ud.

Advarselsikon Løsning



AquaClean-indikatoren blinker: Placer eller genplacer AquaClean-vandfilteret, og aktivér det. Se kapitlet "AquaClean-vandfilter" for at få trin-for-trin-instruktioner.



Afkalkningsindikatoren lyser konstant: Afkalk maskinen.



Lysene i drink-ikonerne tændes og slukkes langsomt ét efter ét.

Maskinen er ved at varme op og/eller lukke den luft ud, der blev trukket ind i maskinen. Vent, indtil drink-ikonerne lyser konstant.



Indikatorerne i alle advarselsikoner blinker.

Nulstil maskinen ved at tage stikket ud af stikkontakten og sætte det i igen. Inden du tænder for maskinen igen, skal følge disse trin:

- Fjern AquaClean-vandfilteret fra vandtanken.
- Sæt vandtanken i igen. Skub det så langt ind i maskinen som muligt for at sikre, at det er placeret korrekt.
- Åbn låget på beholderen til formålet kaffe, og kontrollér om beholderen er stoppet til formålet kaffe og bevæge den op og ned, indtil den tilstoppede formalede kaffe falder ned (fig. 30). Tag bryggeenheden ud, og fjern al formålet kaffe, som er faldet ned. Sæt den rene bryggeenheden i igen.
- Tænd maskinen igen.

Hvis problemet er løst, var AquaClean-filteret ikke klargjort korrekt. Klargør AquaClean-filteret, før du sætter det i maskinen igen, som beskrevet i trin 1 og 2 af afsnittet "Aktivering af AquaClean-vandfilteret (5 min).

Hvis indikatorerne stadig blinker, kan maskinen være overophedet. Sluk for maskinen, vent i 30 minutter, og tænd den igen. Hvis indikatorerne stadig blinker, skal du kontakte dit lokale Philips Kundecenter. Du kan finde kontaktoplysninger i den internationale garantifolder.

Fejfindingstabel

Dette afsnit opsummerer de mest almindelige problemer, der kan forekomme ved brug af maskinen. Supportvideoer og en komplet liste med ofte stillede spørgsmål findes på www.philips.com/coffee-care. Hvis du ikke kan løse problemet, kan du kontakte dit lokale Philips Kundecenter. Se kontaktoplysninger i garantibrochuren.

Problem	Årsag	Løsning
Drypbakken fyldes hurtigt.	Dette er normalt. Maskinen bruger vand til at skylle det indvendige kredsløb og bryggeenheden med. Noget af vandet løber igennem det indvendige system og direkte ned i drypbakken.	Tøm drypbakken dagligt, eller når den røde indikator for fuld drypbakke stikker op fra drypbakken. Tip: sæt en kop under udløbet for at opsamle det skyllevand, der kommer ud.

Problem	Årsag	Løsning
Indikatoren for "Tøm kaffegrumsbeholder" bliver ved med at lyse.	Du har tømt kaffegrumsbeholderen, mens maskinen har været slukket.	Tøm altid kaffegrumsbeholderen, mens maskinen er tændt. Tag kaffegrumsbeholderen ud, vent mindst 5 sekunder, og sæt den derefter i igen.
Maskinen beder om, at kaffegrumsbeholderen tømmes, selvom beholderen ikke er fuld.	Maskinen startede ikke optællingen af kaffegrums forfra, sidst du tømte kaffegrumsbeholderen.	Vent altid ca. 5 minutter, før du sætter kaffegrumsbeholderen på plads igen. Da starter optællingen af kaffegrums forfra fra nul. Tøm altid kaffegrumsbeholderen, mens maskinen er tændt. Hvis du tømmer kaffegrumsbeholderen, mens maskinen er slukket, nulstilles kaffegrumsbeholderen ikke.
Kaffegrumsbeholderen er overfyldt, men indikatoren for "Tøm kaffegrumsbeholder" er ikke blevet vist.	Du har haft fjernet drypbakken uden at tømme kaffegrumsbeholderen.	Når du fjerner drypbakken, skal du også tømme kaffegrumsbeholderen, selv hvis der er meget lidt kaffegrums i den. Da starter optællingen af kaffegrums forfra fra nul og starter forfra med at tælle kaffegrums korrekt.
Jeg kan ikke tage bryggeenheden ud.	Bryggeenheden er ikke korrekt placeret.	Nulstil maskinen på følgende måde: Luk lågen, og sæt vandtanken tilbage igen. Sluk for maskinen, og tænd den igen. Prøv at tage bryggeenheden ud igen. Se kapitlet "Udtagning og isætning af bryggeenheden" for at få trin-for-trin-instruktioner.
Jeg kan ikke sætte bryggeenheden i.	Bryggeenheden er ikke korrekt placeret.	Nulstil maskinen på følgende måde: Luk lågen, og sæt vandtanken tilbage igen. Lad være med at sætte bryggeenheden i maskinen. Sluk for maskinen, og tag stikket ud af stikkontakten. Vent i 30 sekunder, og sæt derefter stikket i igen og tænd for maskinen. Placer derefter bryggeenheden i den korrekte position, og sæt den i maskinen igen. Se kapitlet "Udtagning og isætning af bryggeenheden" for at få trin-for-trin-instruktioner.
Kaffen er tynd.	Bryggeenheden er beskidt eller skal smøres.	Tag bryggeenheden (se 'Sådan tages bryggeenheden ud af maskinen') ud, skyl den under rindende vand, og lad den tørre. Smør derefter de bevægelige dele (se 'Smøring af bryggeenheden').

Problem	Årsag	Løsning
	Maskinen justerer sig selv. Denne procedure startes automatisk, når du bruger maskinen første gang, når du skifter til en anden type kaffebønner eller efter en lang periode uden brug.	Bryg 5 kopper kaffe først for at lade maskinen udføre sin selvjustering.
	Kværnen er sat på en for grov indstilling.	Sæt kværnen på en finere (lavere) indstilling. Bryg 2 til 3 drikke for at smage den fulde forskel.
Kaffen er ikke varm nok.	Den indstillede temperatur er for lav.	Indstil temperaturen til det maksimale (se 'Justering af kaffetemperaturen').
	En kold kop reducerer drikkens temperatur.	Forvarm kopperne ved at skylle dem med varmt vand.
	Hvis du tilsætter mælk, reduceres drikkens temperatur.	Uanset om du tilsætter varm eller kold mælk, vil tilsætning af mælk altid reducere kaffens temperatur. Forvarm kopperne ved at skylle dem med varmt vand.
Der kommer ikke kaffe ud, eller kaffen kommer meget langsomt ud.	AquaClean-filteret blev ikke korrekt klargjort til installation.	Fjern AquaClean-filteret, og prøv at brygge en kop kaffe igen. Hvis dette fungerer, skal du sørge for at klargøre AquaClean-vandfilteret korrekt, inden du sætter det i igen. Se kapitlet "AquaClean-vandfilter" for at få trin-for-trin-instruktioner.
		Efter en længere periode uden brug skal du klargøre AquaClean-vandfilteret til brug igen og derefter sætte det i igen. Se trin 1-3 i kapitlet "Aktivering af AquaClean-vandfilter".
	AquaClean-vandfilteret er tilstoppet.	Udskift AquaClean-vandfilteret hver tredje måned. Et filter, som er ældre end 3 måneder, kan blive tilstoppet.
	Kværnen er sat på en for fin indstilling.	Sæt kværnen på en grovere (højere) indstilling. Bemærk, at dette vil påvirke kaffens smag.
	Bryggeenheden er snavset.	Tag bryggeenheden ud, og skyl den under vandhanen (se 'Rengøring af bryggeenheden under vandhanen').
	Kaffeudløbet er snavset.	Rengør kaffeudløbsrøret og hullerne i det med en piberenser eller en nål.
	Beholderen til formalet kaffe er tilstoppet	Sluk maskinen, og tag bryggeenheden ud. Åbn låget til beholderen til formalet kaffe, og stik enden af skeen ned i den. Bevæg skeen op og ned, indtil den tilstoppede formalede kaffe falder ned (fig. 30).

Problem	Årsag	Løsning
	Maskinens kredsløb er tilstoppet af kalk.	Afkalk maskinen med Philips-afkalkningsmiddel. Afkalk altid maskinen, når afkalkningsindikatoren begynder at blinke.
Maskinen mæler kaffebønnerne, men der kommer ikke kaffe ud.	Beholderen til formalet kaffe er tilstoppet.	Sluk maskinen, og tag bryggeenheden ud. Åbn låget til beholderen til formalet kaffe, og stik enden af skeen ned i den. Bevæg skeen op og ned, indtil den tilstoppede formalede kaffe falder ned (fig. 30).
Mælken er ikke skummet.	Maskiner med LatteGo: LatteGo er ikke samlet rigtigt.	Sørg for, at mælkebeholderen er samlet rigtigt på LatteGos ramme ("klik").
	Maskiner med LatteGo: Mælkebeholderen og/eller LatteGos ramme er beskidt.	Skil LatteGo ad, skyl begge delene under rindende vand, eller vask dem i opvaskemaskinen (se 'Rengøring af LatteGo efter hver brug').
	Maskiner med klassisk mælkeskummer: Mælkeskummeren er beskidt.	Rengør mælkeskummeren (se 'Rengøring af Classic-mælkeskummeren ') omhyggeligt.
	Du har brugt en type mælk, der ikke egner sig til at lave skum.	Forskellige mælketyper giver forskellige mængder skum og forskellige skumkvaliteter. Vi har testet følgende mælketyper, som giver mælkeskum med et godt resultat: Letmælk eller sødmælk fra køer og laktosefri mælk.
Der siver mælk ud fra bunden af LatteGo-mælkebeholderen.	Rammen og mælkebeholderen er ikke samlet korrekt.	Indsæt først toppen af mælkebeholderen under krogen øverst på rammen. Tryk derefter den nederste del af beholderen på plads. Du hører et klik, når den låser på plads.
Maskinen ser ud til at være utæt.	Maskinen bruger vand til at skylle det indvendige kredsløb og bryggeenheden med. Dette vand løber igennem det indvendige system og direkte ned i drypbakken. Dette er normalt.	Tøm drypbakken dagligt, eller når indikatoren for fuld drypbakke stikker op fra dækslet til drypbakken. Tip: Sæt en kop under udløbet for at opsamle skyllevand og reducere mængden af vand i drypbakken.
	Drypbakken er overfyldt og er løbet over, hvilket får det til at se ud som om, maskinen er utæt.	Tøm drypbakken dagligt, eller når indikatoren for fuld drypbakke stikker op fra dækslet til drypbakken.
	Vandtanken er ikke sat helt i maskinen.	Sørg for, at vandtanken sidder korrekt: Tag den ud, og sæt den så langt ind i maskinen, den kan komme.
	Bryggeenheden er beskidt/tilstoppet.	Skyl bryggeenheden.

Problem	Årsag	Løsning
	Maskinen står ikke på en vandret overflade.	Anbring maskinen på en vandret overflade, så drypbakken ikke flyder over, og indikatoren for fuld drypbakke fungerer korrekt.
	Vandtanken er ikke sat helt i maskinen.	Sørg for, at vandtanken sidder korrekt: Tag den ud, og sæt den så langt ind i maskinen, den kan komme.
Jeg kan ikke aktivere AquaClean-vandfilteret, og maskinen beder om at blive afkalket.	Filteret er ikke monteret, eller det er ikke udskiftet i tide, efter at indikatoren for AquaClean-vandfilteret er begyndt at blinke. Det betyder, at maskinen ikke er helt fri for kalk.	Afkalk maskinen først, og monter derefter AquaClean-filteret.
Det nye vandfilter passer ikke.	Du forsøger at montere et andet filter end AquaClean-filteret.	Det er kun AquaClean-vandfilteret, der passer i maskinen.
	Gummiringen på AquaClean-filteret mangler.	Sæt gummiringen på AquaClean-filteret.
Maskinen siger en høj lyd.	Det er normalt, at der kommer lyde fra maskinen under brug.	Hvis maskinen begynder at lyde anderledes, skal bryggeenheden rengøres og smøres (se 'Smøring af bryggeenheden').
	AquaClean-vandfilteret blev ikke korrekt klargjort, og der trækkes nu luft ind i maskinen.	Tag AquaClean-filteret ud af vandtanken, og klargør det korrekt, inden du sætter det i igen. Se kapitlet "AquaClean-vandfilter" for at få trin-for-trin-instruktioner.
	Vandtanken er ikke sat helt i maskinen.	Sørg for, at vandtanken sidder korrekt: Tag den ud, og sæt den så langt ind i maskinen, den kan komme.

Tekniske specifikationer

Producenten forbeholder sig ret til at forbedre produktets tekniske specifikationer. Alle de forudindstillede mængder er cirkaangivelser.

Beskrivelse	Værdi
Størrelse (B x H x D)	247 x 366 x 434 mm
Vægt	7-7,5 kg
Længde af ledning	1000 mm
Vandtank	1,8 liter, aftagelig
Rumindhold af beholder til kaffebønner	275 g
Rumindhold af kaffegrumsbeholder	12 portioner

LatteGo-kapacitet (mælkebeholder)	250 ml
Justérbart kaffeudløb	85-145 mm
Nominel spænding – Nominel effekt – Strømforsyning	Se dataskiltet indvendigt på lågen (figur A11)

Inhalt

Geräteüberblick (Abb. A)	66
Bedienfeld (Abb. B)	66
Einführung	67
Vor dem ersten Gebrauch	68
Zubereiten von Getränken	69
Einstellungen der Kaffeemaschine anpassen	72
Die Brühgruppe herausnehmen und einsetzen	74
Reinigung und Wartung	75
AquaClean-Wasserfilter	78
Wasserhärte einstellen	80
Entkalkungsvorgang (30 Min.)	80
Bestellen von Zubehör	81
Fehlerbehebung	82
Technische Daten	88

Geräteüberblick (Abb. A)

A1	Bedienfeld	A10	Serviceklappe
A2	Tassenablage	A11	Etikett mit Typennummer
A3	Behälter für gemahlene Kaffee	A12	Wasserbehälter
A4	Deckel des Bohnenbehälters	A13	Heißwasserauslauf
A5	Höhenverstellbarer Kaffeeauslauf	A14	Kaffeessatzbehälter
A6	Netzstecker	A15	Vorderseite des Kaffeessatzbehälters
A7	Drehknopf für Mahlgrad	A16	Abdeckung für Abtropfschale
A8	Kaffeebohnenbehälter	A17	Abtropfschale
A9	Brühgruppe	A18	Anzeiger "Abtropfschale voll"

Zubehör

A19	Schmierfetttube	A22	Teststreifen zum Bestimmen der Wasserhärte
A20	AquaClean-Wasserfilter	A23	Klassischer Milchaufschäumer (Nur bestimmte Typen)
A21	Messlöffel	A24	LatteGo (Milchbehälter) (Nur bestimmte Typen)

Bedienfeld (Abb. B)

Eine Übersicht über alle Tasten und Symbole finden Sie in Abb. B. Nachstehend finden Sie die Beschreibung.

i Einige Tasten/Symbole gelten nur für bestimmte Gerätetypen.

B1	Ein-/Ausschalter	B7	Warnsymbole
B2	Getränke-Symbole*	B8	Start-Anzeige
B3	Aromastärke-/Gemahlener Kaffee-Symbol	B9	Start/Stopp-Taste ►■-Taste
B4	Trinkmenge-Symbol	B10	Calc/Clean (Entkalken)-Symbol
B5	Milchmenge-Symbol (nur bestimmte Gerätetypen)	B11	AquaClean-Symbol
B6	Kaffeetemperatur-Symbol (nur bestimmte Gerätetypen)		

* Getränke-Symbole (nur bestimmte Gerätetypen): Espresso, Espresso Lungo, Kaffee, Eiskaffee, Cappuccino, Latte Macchiato, heißes Wasser, Dampf

Einführung

Herzlichen Glückwunsch zum Kauf eines Kaffeefullautomaten von Philips! Um unseren Kundenservice optimal zu nutzen, registrieren Sie Ihr Produkt bitte unter www.philips.com/welcome.

Lesen Sie die separate Sicherheitsbroschüre vor dem ersten Gebrauch des Gerät aufmerksam durch, und bewahren Sie sie für eine spätere Verwendung auf.

Um Ihnen den Einstieg zu erleichtern und um sicherzustellen, dass Sie Ihre Kaffeemaschine bestmöglich nutzen, bieten wir Ihnen auf verschiedenen Wegen Service an. Im Lieferumfang enthalten sind:

- 1 Eine Kurzanleitung mit bildbasierten Benutzeranleitungen und genaueren Informationen zur Reinigung und Wartung.
- 2 Eine Sicherheitsbroschüre mit Anleitungen zur sicheren Verwendung der Kaffeemaschine.
- 3 Für Online-Service (diese erweiterte Bedienungsanleitung, häufig gestellte Fragen, Videos usw.), scannen Sie den QR-Code auf dem Cover dieser Broschüre, um die Coffee+ App herunterzuladen, oder besuchen Sie die Seite www.philips.com/coffee-care.

i Diese Espressomaschine gibt es in verschiedenen Ausführungen mit unterschiedlichen Funktionen. Jede Ausführung verfügt über eine eigene Typennummer. Sie finden diese Typennummer auf dem Etikett auf der Innenseite der Serviceklappe (siehe Abb. A11).

i Dieses Gerät wurde mit Kaffee getestet. Zwar wurde die Maschine anschließend sorgfältig gereinigt, aber es ist möglich, dass noch ein Rest Kaffee in der Maschine ist. Wir garantieren aber, dass Ihre Maschine absolut neu ist.

Um den besten Kaffee zuzubereiten, passt die Kaffeemaschine die Menge des gemahlene Kaffees, der verwendet wird, automatisch an. Damit die Kaffeemaschine den Selbsteinstellungsprozess abschließen kann, sollten Sie zunächst 5 Tassen zubereiten.

Spülen Sie den LatteGo (Milchbehälter) und den klassischen Milchaufschäumer vor dem ersten Gebrauch.

Vor dem ersten Gebrauch

1. Einstellung der Kaffeemaschine

Nachdem Sie die Kaffeemaschine eingeschaltet haben, kann etwas Wasser aus dem Heißwasser- oder Kaffeeauslauf fließen. Das ist normal.

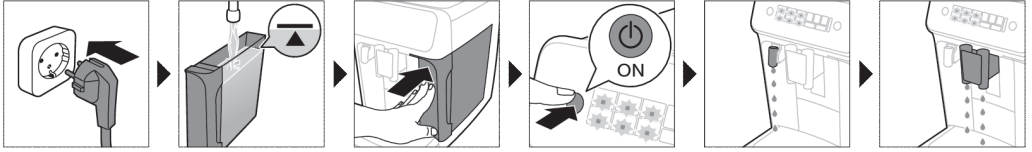

2. Den AquaClean-Wasserfilter aktivieren (5 Minuten).

Weitere Informationen finden Sie im Kapitel „AquaClean-Wasserfilter“.

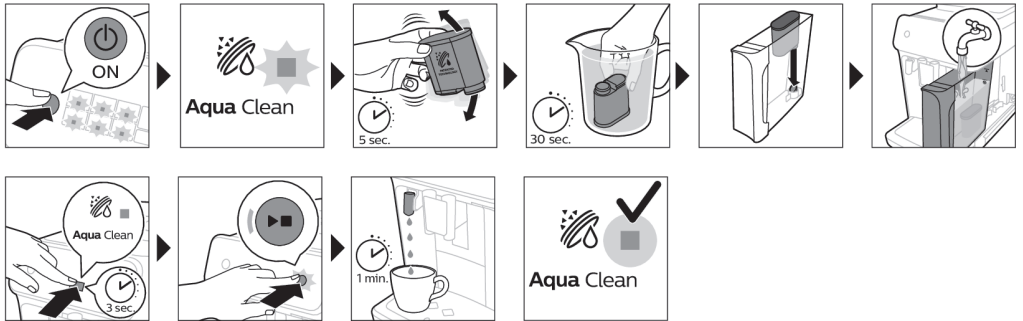

3. Wasserhärte einstellen

Schrittweise Anleitungen finden Sie im Kapitel „Wasserhärte einstellen“. Die Voreinstellung für die Wasserhärte ist 4: hartes Wasser.

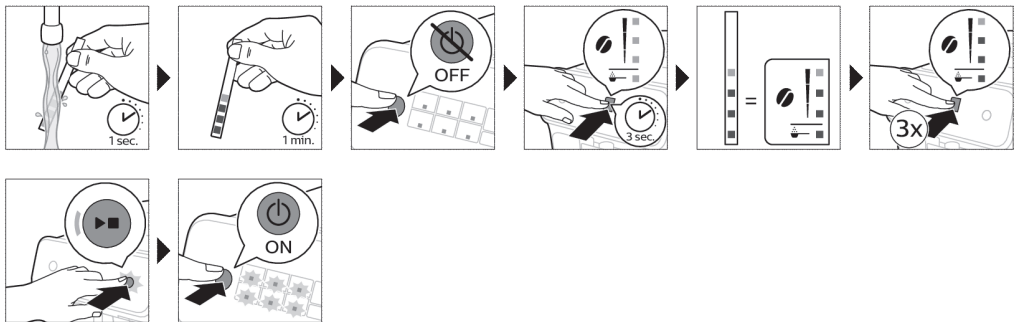

4. LatteGo zusammensetzen (nur bestimmte Gerätetypen)

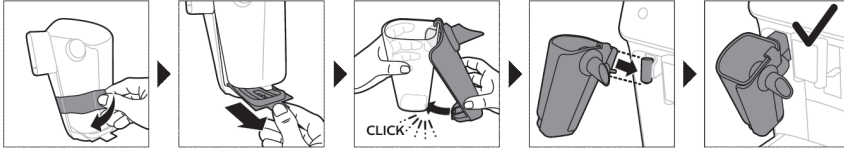

5. Den klassischen Milchaufschäumer zusammensetzen (nur bestimmte Gerätetypen)

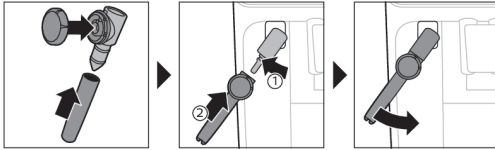

Zubereiten von Getränken

Allgemeine Schritte

- 1 Füllen Sie den Wasserbehälter mit Leitungswasser und den Kaffeebohnenbehälter mit Kaffeebohnen.
- 2 Setzen Sie den Deckel (A4) auf den Kaffeebohnenbehälter (A8).
- 3 Drücken Sie den Ein-/Ausschalter, um die Maschine einzuschalten.
 - Die Maschine beginnt aufzuheizen und führt den automatischen Spülzyklus durch. Während sich das Gerät aufheizt, leuchten die Getränke-Symbole auf und erlöschen dann langsam, eines nach dem anderen.
 - Sobald alle Getränke-Symbole ständig aufleuchten, ist die Kaffeemaschine betriebsbereit.
- 4 Stellen Sie eine Tasse unter den Kaffeeauslauftrichter. Schieben Sie den Kaffeeauslauftrichter nach oben oder unten, um die Höhe an die Größe der verwendeten Tasse oder des verwendeten Glases anzupassen (Abb. 1).

Getränke personalisieren

Mit diesem Gerät können Sie die Einstellung eines Getränks Ihren Wünschen gemäß anpassen. Nachdem Sie ein Getränk ausgewählt haben, können Sie:

- 1 die Aromastärke durch Tippen auf das Aromastärke-Symbol (Abb. 2) anpassen. Es gibt 3 Stärken, wobei die niedrigste Stufe den mildesten und die höchste Stufe den stärksten Kaffee braut.
- 2 Stellen Sie die Getränkemenge durch Tippen auf das Getränkemenge- (Abb. 3) bzw. das Milchmenge-Symbol ein (nur bestimmte Gerätetypen). Es gibt 3 Mengestufen: niedrig, mittel und hoch.

i Sie können auch die Kaffeetemperatur je nach Vorliebe (siehe 'Die Kaffeetemperatur anpassen') einstellen.

Kaffee aus Kaffeebohnen zubereiten

- 1 Um eine Tasse Kaffee zuzubereiten, tippen Sie auf das Getränke-Symbol Ihrer Wahl.
 - Die Symbole für Aromastärke und Getränkemenge leuchten auf und zeigen die zuvor gewählte Einstellung an.

70 Deutsch

- Nun können Sie das Getränk durch Antippen der Tasten gemäß Ihrem bevorzugten Geschmack anpassen (siehe 'Getränke personalisieren').
- 2 Drücken Sie die Start/Stopp-Taste ►■.
 - Das Symbol für das Getränk blinkt, während das Getränk ausgegeben wird.
 - 3 Um die Ausgabe von Kaffee zu beenden, bevor die Kaffeemaschine damit fertig ist, drücken Sie nochmals die Start/Stopp►■-Taste.

i Um 2 Tassen Kaffee gleichzeitig zuzubereiten, tippen Sie zweimal auf das Getränke-Symbol. Die 2-Tassen-Anzeige leuchtet auf.

Zubereiten von milchhaltigen Getränken mit LatteGo (Milchbehälter)

A LatteGo besteht aus einem Milchbehälter, einem Rahmen und einem Aufbewahrungsdeckel. Um ein Auslaufen zu vermeiden, achten Sie darauf, dass der Rahmen und der Milchbehälter ordnungsgemäß mit einem hörbaren Klicken zusammengesetzt sind, bevor Sie den Milchbehälter füllen.

- 1 Um LatteGo anzubringen, setzen Sie zuerst den oberen Teil des Milchbehälters unter dem Haken am oberen Ende des Rahmens (Abb. 4). Drücken Sie dann das Unterteil des Behälters zurück. Sie hören ein Klicken, wenn er einrastet (Abb. 5).

Hinweis: Stellen Sie sicher, dass der Milchbehälter und der Rahmen sauber sind, bevor Sie sie zusammensetzen.

- 2 Kippen Sie LatteGo leicht und setzen Sie ihn auf den Heißwasserauslaufrichter (Abb. 6). Drücken Sie ihn wieder hinein, bis er einrastet (Abb. 7).
- 3 Füllen Sie LatteGo mit Milch bis zu der am Milchbehälter angebrachten Markierung für das Getränk, das Sie zubereiten (Abb. 8). Füllen Sie den Milchbehälter nicht über die angezeigte Maximalhöhe hinaus.

i Bei der Zubereitung individueller Milchgetränke müssen Sie den Milchbehälter mit mehr beziehungsweise weniger Milch füllen, als für diese Getränke auf LatteGo angegeben.

M Für optimale Ergebnisse verwenden Sie immer direkt aus dem Kühlschrank kommende Milch.

- 4 Stellen Sie eine Tasse auf die Abtropfschale.
- 5 Tippen Sie auf das Symbol für das milchhaltige Getränk Ihrer Wahl.
 - Sie können das Getränk nun gemäß Ihrer persönlichen Vorlieben anpassen (siehe 'Getränke personalisieren').
- 6 Drücken Sie die Start/Stopp-Taste ►■.
 - Das Symbol für das Getränk blinkt, während das Getränk ausgegeben wird. Wenn Sie einen Cappuccino oder Latte Macchiato zubereiten, gibt das Gerät zuerst Milch und dann Kaffee aus.
 - Um die Ausgabe von Milch zu stoppen, bevor die Kaffeemaschine die voreingestellte Menge ausgegeben hat, drücken Sie die Start/Stopp►■-Taste.
- 7 Um die Ausgabe des Getränks (Milch und Kaffee) zu beenden, bevor die Kaffeemaschine damit fertig ist, drücken Sie die Start/Stopp►■-Taste.

Milch mit dem klassischen Milchaufschäumer aufschäumen

M Verwenden Sie immer Milch direkt aus dem Kühlschrank. So erhalten Sie die optimale Schaumqualität.

- 1 Kippen Sie den schwarzen Silikon-Griff auf der Kaffeemaschine nach links und schieben Sie den Milchaufschäumer darauf (Abb. 9).
- 2 Füllen Sie ein Milchkännchen mit etwa 100 ml Milch für einen Cappuccino oder mit etwa 150 ml Milch für einen Latte Macchiato.

- 3 Tauchen Sie den Milchaufschäumer ca. 1 cm tief in die Milch.
- 4 Tippen Sie auf das Dampf-Symbol (Abb. 10).
 - Das Dampf-Symbol leuchtet auf und die Start-Anzeige beginnt zu blinken.
- 5 Wenn Sie Milch aufschäumen möchten, drehen Sie den Knopf am klassischen Milchaufschäumer auf das Milchschaum-Symbol (Abb. 11). Wenn Sie Milch aufwärmen möchten, drehen Sie den Knopf am klassischen Milchaufschäumer auf das Symbol (Abb. 12) „normale Milch“.
- 6 Vergewissern Sie sich, dass das Symbol auf dem Milchaufschäumerknopf auf den schwarzen Pfeil ausgerichtet ist.
- 7 Drücken Sie die Start/Stop▶■-Taste, um die Milch aufzuschäumen (Abb. 13).
 - Die Espressomaschine beginnt mit dem Aufheizen; Dampf wird durch die Luft gepresst, die dadurch aufgeschäumt wird.
- 8 Wenn der Milchschaum im Milchkännchen das gewünschte Volumen erreicht hat, drücken Sie wieder die Start/Stop▶■-Taste, um den Aufschäumvorgang zu beenden.

i Schäumen Sie Milch nie länger als 90 Sekunden lang auf. Das Aufschäumen wird automatisch nach 90 Sekunden beendet.

i Um die beste Milchschaumqualität zu erhalten, ist es nicht notwendig, das Milchkännchen während des Aufschäumens zu bewegen.

Brühen von Kaffee aus gemahlenem Kaffee

Sie können auch bereits gemahlene Kaffee anstelle von Kaffeebohnen verwenden, z. B. wenn Sie eine andere Kaffeesorte oder entkoffeinierten Kaffee bevorzugen.

- 1 Schalten Sie die Maschine durch Drücken des Ein-/Ausschalters ein, und warten Sie, bis sie betriebsbereit ist.
- 2 Öffnen Sie den Deckel des Behälters für gemahlene Kaffee, und füllen Sie einen Messlöffel gemahlene Kaffee in den Behälter (Abb. 14). Schließen Sie dann den Deckel.
- 3 Stellen Sie eine Tasse unter den Kaffeeauslauftrichter.
- 4 Wählen Sie ein einzelnes Getränk aus.
- 5 Drücken Sie 3 Sekunden lang (Abb. 15) das Aromastärke-Symbol.
 - Die Anzeige für gemahlene Kaffee leuchtet auf und die Start-Anzeige beginnt zu blinken.
- 6 Drücken Sie die Start/Stop▶■-Taste.
- 7 Um die Ausgabe von Kaffee zu beenden, bevor die Kaffeemaschine damit fertig ist, drücken Sie nochmals die Start/Stop▶■-Taste.

i Mit gemahlenem Kaffee können Sie immer nur jeweils einen Kaffee auf einmal brühen.

i Gemahlener Kaffee wird nicht als vorher gewählte Stärkeeinstellung gespeichert. Jedes Mal, wenn Sie gemahlene Kaffee verwenden möchten, müssen Sie das Aromastärke-Symbol 3 Sekunden lang drücken.

i Wenn Sie gemahlene Kaffee auswählen, können Sie keine andere Aromastärke wählen.

Zubereiten von Eiskaffee (nur bestimmte Gerätetypen)

i Der Kaffee wird mit warmem Wasser zubereitet. Brühen Sie für beste Resultate über Eiswürfel.

- 1 Füllen Sie ein Glas zu zwei Dritteln mit Eiswürfeln.
- 2 Stellen Sie das Glas unter den Kaffeeauslauftrichter.
- 3 Tippen Sie auf das Symbol für Eiskaffee .

72 Deutsch

- Die Symbole für Aromastärke und Getränkemenge leuchten auf.
- Nun können Sie das Getränk durch Antippen der Tasten gemäß Ihrem bevorzugten Geschmack anpassen.

i Wir empfehlen die Verwendung von Aromastärke 3.

- 4 Drücken Sie die Start/Stopp-Taste ►■.
- 5 Um die Ausgabe von Kaffee zu beenden, bevor die Kaffeemaschine damit fertig ist, drücken Sie nochmals die Start/Stopp►■-Taste.
- 6 Für einen besonderen Eiskaffee genuss füllen Sie ihn mit kalter Milch auf.

Heißes Wasser bereiten

- 1 Entfernen Sie LatteGo beziehungsweise den Milchaufschäumer, falls er angebracht ist.
- 2 Tippen Sie auf das Heißwasser-Symbol.
 - Die Getränkemenge-Anzeige leuchtet auf und zeigt die zuvor gewählte Getränke-Einstellung für Heißwasser.
- 3 Stellen Sie die gewünschte Menge Heißwasser ein, indem Sie auf das Getränkemenge-Symbol tippen (Abb. 3).
- 4 Drücken Sie die Start/Stopp►■-Taste.
 - Das Symbol für Heißwasser blinkt und heißes Wasser fließt aus dem Heißwasserauslauf (Abb. 18).
- 5 Um die Ausgabe von Heißwasser zu beenden, bevor die Kaffeemaschine den Vorgang abgeschlossen hat, drücken Sie nochmals die Start/Stopp►■-Taste.

Einstellungen der Kaffeemaschine anpassen

Einstellen der Stand-by-Zeit

- 1 Drücken Sie auf den Ein-/Ausschalter, um die Kaffeemaschine auszuschalten.
- 2 Sobald das Gerät ausgeschaltet ist: Halten Sie das Calc/Clean-Symbol (Abb. 19) gedrückt, bis die Calc/Clean-Anzeige und die Anzeigen für Aromastärke aufleuchten (Abb. 20).
- 3 Tippen Sie auf das Symbol für Aromastärke, um die gewünschte Stand-by-Zeit auszuwählen: 15, 30, 60 oder 180 Minuten. Jeweils 1, 2, 3 oder 4 Anzeigen des Symbols für Aromastärke leuchten entsprechend auf.
- 4 Wenn Sie die Stand-by-Zeit fertig eingestellt haben, drücken Sie die Start/Stopp-Taste. Die Maschine schaltet sich aus.
- 5 Drücken Sie den Ein-/Ausschalter, um die Maschine wieder einzuschalten.

Anpassen der höchsten Standardeinstellung für die Getränkemenge

Das Gerät verfügt für jedes Getränk über 3 Standardeinstellungen: niedrig, mittel und hoch. Sie können nur die Menge der höchsten Einstellung verändern. Die neue Menge kann gespeichert werden, sobald die Start-Anzeige zu blinken beginnt.

i Bevor Sie damit beginnen, die Menge der Milchgetränke zu programmieren, setzen Sie LatteGo zusammen und gießen Sie Milch hinein.

- 1 Um die höchste Stufe der Mengeneinstellung anzupassen, drücken Sie 3 Sekunden lang das Symbol für das Getränk, für das Sie die Anpassung vornehmen möchten.

- Die obere Anzeige für das Getränkmenge-Symbol und die obere Anzeige für das Milchmenge-Symbol (nur bei bestimmten Getränken) beginnt zu blinken; gleichzeitig beginnt die Start-/Stopp-Taste zu blinken; damit wird angezeigt, dass Sie sich im Programmiermodus befinden.
- 2 Drücken Sie die Start/Stop-Taste. Die Kaffeemaschine beginnt, das ausgewählte Getränk zu brühen.
 - Zuerst beginnt die Start-Anzeige kontinuierlich zu leuchten. Sobald das Gerät bereit ist, die eingestellte Menge zu speichern, beginnt die Start/Stop-Taste zu blinken.
 - 3 Drücken Sie die Start/Stop-Taste erneut, wenn die Tasse die gewünschte Menge Kaffee beziehungsweise Milch enthält.
 - Bei Cappuccino oder Latte Macchiato wird zuerst die Milch ausgegeben. Drücken Sie die Start/Stop-Taste erneut, wenn die Tasse die gewünschte Menge Kaffee beziehungsweise Milch enthält. Dann beginnt die Kaffeemaschine automatisch mit der Ausgabe des Kaffees. Drücken Sie die Start/Stop-Taste noch einmal, wenn die Tasse die gewünschte Menge Kaffee beziehungsweise Milch enthält.

Nachdem Sie die neue größte Standardmenge für ein Getränk programmiert haben, wird die Maschine diese neue Menge jedes Mal ausgeben, wenn Sie die größte Menge dieses Getränks wählen.

i Sie können jeweils nur die höchste Stufe der Standardmenge einstellen.

i Für die Wiederherstellung der ursprünglichen Mengenstandardeinstellungen, siehe „Werkseinstellungen wiederherstellen“.

Die Kaffeetemperatur anpassen

Kaffeemaschinen ohne Temperatur-Symbol

- 1 Drücken Sie auf den Ein-/Ausschalter, um die Kaffeemaschine auszuschalten.
- 2 Sobald das Gerät ausgeschaltet ist: Halten Sie das Kaffeemenge-Symbol gedrückt, bis es aufleuchtet (Abb. 21).
- 3 Tippen Sie auf das Menge-Symbol, um die gewünschte Temperatur auszuwählen: normal, heiß oder sehr heiß
 - Es leuchten jeweils 1, 2 oder 3 Anzeigen auf.
- 4 Wenn Sie die Kaffeetemperatur fertig eingestellt haben, drücken Sie die Start/Stop-Taste.
- 5 Drücken Sie den Ein-/Ausschalter, um die Maschine wieder einzuschalten.

i Wenn Sie die Kaffeemaschine nicht selbst ausschalten, schaltet sie sich nach einiger Zeit automatisch selbst aus.

Kaffeemaschinen mit Temperatur-Symbol (nur EP3300)

- 1 Wählen Sie das gewünschte Getränk.
- 2 Tippen Sie wiederholt auf das Symbol für die Kaffeetemperatur, um die gewünschte Temperatur auszuwählen.

Werkseinstellungen wiederherstellen

Die Kaffeemaschine bietet Ihnen die Möglichkeit, die ursprünglichen Werkseinstellungen jederzeit wiederherzustellen.

i Sie können die ursprünglichen Standardeinstellungen nur wiederherstellen, wenn das Gerät ausgeschaltet ist.

- 1 Zum Ausschalten der Maschine drücken Sie den Ein-/Ausschalter.
- 2 Halten Sie das Espresso-Symbol 3 Sekunden lang gedrückt.

- Die mittlere Anzeige des Symbols für Getränkeeinstellung leuchtet auf. Die Start-/Stopp-Taste beginnt zu blinken. Damit wird angezeigt, dass das Gerät nun bereit ist, die Einstellungen wiederherzustellen.
- 3** Drücken Sie die Start-/Stopp--Taste, um zu bestätigen, dass Sie die Einstellungen wiederherstellen möchten.
- 4** Drücken Sie den Ein-/Ausschalter, um die Maschine wieder einzuschalten.

Einstellung des Mahlgrads

Sie können die Kaffeestärke mithilfe des Drehknopfs im Bohnenbehälter ändern. Je niedriger die Mahlgradeinstellung, desto feiner werden die Kaffeebohnen gemahlen und desto stärker wird der Kaffee. Es stehen 12 verschiedene Mahlwerkeinstellungen zur Auswahl.

Das Gerät wurde so eingestellt, dass der bestmögliche Geschmack aus Ihren Kaffeebohnen geholt wird. Daher empfehlen wir Ihnen, die Mahlwerkeinstellung erst nach 100–150 zubereiteten Tassen Kaffee zu verändern (ca. 1 Monat Nutzung).

i Sie können den Mahlgrad nur einstellen, während die Kaffeemaschine Kaffeebohnen mahlt. Sie müssen 2 bis 3 Getränke brühen, bevor Sie den vollen Unterschied herauschmecken können.

A Drehen Sie den Mahleinstellungs-Drehknopf immer nur jeweils um eine Position, um Schäden am Mahlwerk zu verhindern.

- 1** Stellen Sie eine Tasse unter den Kaffeeauslauf.
- 2** Öffnen Sie den Deckel des Kaffeebohnenbehälters.
- 3** Tippen Sie auf das Espresso-Symbol und drücken Sie dann die Start-/Stopp--Taste.
- 4** Wenn das Mahlwerk anfängt zu arbeiten, drücken Sie den Mahlwerk-Drehknopf und drehen Sie ihn nach links oder rechts. (Abb. 22)

Deaktivieren der Signaltöne des Bedienfelds

- 1** Drücken Sie auf den Ein-/Ausschalter, um die Kaffeemaschine auszuschalten.
- 2** Halten Sie bei ausgeschalteter Maschine so lange das Kaffee-Symbol gedrückt, bis dessen Anzeige zu leuchten beginnt. Die Start-Anzeige beginnt zu blinken.
- 3** Tippen Sie erneut auf das Kaffee-Symbol, um die Signaltöne des Bedienfelds zu deaktivieren. Die Anzeigeleuchte im Kaffee-Symbol erlischt.
- 4** Bestätigen Sie Ihre Wahl mit der Start-/Stopp-Taste.
- 5** Drücken Sie den Ein-/Ausschalter, um die Maschine wieder einzuschalten. Damit wurden die Signaltöne des Bedienfelds deaktiviert.

Hinweis: Wenn die Leuchte im Kaffee-Symbol nach dem Gedrückthalten des Symbols nicht aufleuchtet, wurden die Signaltöne des Bedienfelds bereits deaktiviert. Zum erneuten Aktivieren tippen Sie erneut auf das Symbol, und drücken Sie zum Bestätigen die Start-/Stopp-Taste.

Die Signaltöne des Ein-/Ausschalters und der Start-/Stopp-Taste können nicht deaktiviert werden.

Die Brühgruppe herausnehmen und einsetzen

Ausführliche Video-Anweisungen zum Entfernen, Einsetzen und Reinigen der Brühgruppe finden Sie unter www.philips.com/coffee-care.

Entfernen der Brühgruppe aus der Maschine

- 1 Schalten Sie die Maschine aus.
- 2 Nehmen Sie den Wasserbehälter heraus und öffnen Sie die Serviceklappe (Abb. 23).
- 3 Drücken Sie die PUSH-Taste (Abb. 24) und ziehen Sie am Griff der Brühgruppe, um diese aus der Kaffeemaschine (Abb. 25) herauszunehmen.

Wiedereinsetzen der Brühgruppe

⚠ Bevor Sie die Brühgruppe wieder in das Gerät einsetzen, stellen Sie sicher, dass sie richtig positioniert ist.

- 1 Überprüfen Sie, ob die Brühgruppe in der richtigen Position ist. Der Pfeil auf dem gelben Zylinder auf der Seite der Brühgruppe muss auf einer Linie liegen mit dem schwarzen Pfeil und N (Abb. 26).
 - Wenn sie nicht ausgerichtet sind, drücken Sie den Hebel, bis er die Unterseite der Brühgruppe (Abb. 27) berührt.
- 2 Schieben Sie die Brühgruppe entlang der Führungsschienen an den Seiten (Abb. 28) in die Maschine zurück, bis sie mit einem Klick (Abb. 29) einrastet. Drücken Sie nicht die PUSH-Taste (Drucktaste).
- 3 Schließen Sie die Serviceklappe und setzen Sie den Wasserbehälter wieder ein.

Reinigung und Wartung

Regelmäßiges Reinigen und Warten halten Ihre Kaffeemaschine in einwandfreiem Zustand und garantieren lang anhaltenden Kaffeegenuss und zuverlässigen Kaffeefluss.

In der folgenden Tabelle finden Sie ausführliche Informationen, wann und wie alle herausnehmbaren Bestandteile des Geräts gereinigt werden sollten. Weitere Informationen und Video-Anleitungen finden Sie in der Coffee+ App und unter www.philips.com/coffee-care. Auf Abbildung D finden Sie eine Übersicht über die Teile, die in der Spülmaschine gereinigt werden können.

Abnehmbare Teile	Häufigkeit der Reinigung	Art der Reinigung
Brühgruppe	Wöchentlich	Nehmen Sie die Brühgruppe aus der Kaffeemaschine (siehe 'Die Brühgruppe herausnehmen und einsetzen'). Spülen Sie sie unter fließendem Leitungswasser (siehe 'Brühgruppe unter fließendem Leistungswasser reinigen').
	Monatlich	Reinigen Sie die Brühgruppe mit der Philips Tablette zum Lösen von Kaffeefett (siehe 'Reinigung der Brühgruppe mit den Tabletten zur Entfernung von Kaffeefett').
Klassischer Milchaufschäumer	Nach jedem Gebrauch	Um das Gerät gründlich zu reinigen, geben Sie zunächst heißes Wasser mithilfe des eingesetzten Milchaufschäumers aus. Anschließend nehmen Sie den Milchaufschäumer ab und zerlegen ihn in seine Einzelteile. Reinigen Sie alle Teile unter fließendem Wasser oder in der Spülmaschine.

Abnehmbare Teile	Häufigkeit der Reinigung	Art der Reinigung
Behälter für gemahlene Kaffee	Prüfen Sie wöchentlich, ob der Behälter für gemahlene Kaffee nicht verstopft ist.	Ziehen Sie den Netzstecker aus der Steckdose, und entfernen Sie die Brühgruppe aus dem Gerät. Öffnen Sie den Deckel des Behälters für gemahlene Kaffee und stecken Sie den Löffelstiel hinein. Bewegen Sie den Stiel auf und ab, bis der Klumpen aus gemahlene Kaffee herausfällt (Abb. 30). Scannen Sie den QR-Code, um die Coffee+ App für ausführliche Video-Anleitungen herunterzuladen, oder besuchen Sie www.philips.com/coffee-care
Kaffeessatzbehälter	Leeren Sie den Kaffeessatzbehälter, wenn das Gerät Sie dazu auffordert. Reinigen Sie ihn einmal pro Woche.	Entfernen Sie den Kaffeessatzbehälter immer bei eingeschaltetem Gerät. Spülen Sie den Behälter mit etwas Spülmittel unter fließendem Wasser ab oder reinigen Sie ihn in der Spülmaschine. Die Vorderseite des Kaffeessatzbehälters ist nicht spülmaschinenfest.
Abtropfschale	Leeren Sie täglich die Abtropfschale, sobald die rote Anzeige „Abtropfschale voll“ durch die Abtropfschale zu sehen ist (Abb. 31). Reinigen Sie die Abtropfschale einmal pro Woche.	Nehmen Sie die Abtropfschale (Abb. 32) heraus und spülen Sie sie unter fließendem Wasser mit etwas Spülmittel ab. Sie können die Abtropfschale auch in der Spülmaschine reinigen. Die Vorderseite des Kaffeessatzbehälters (Abb. A15) ist nicht spülmaschinenfest.
LatteGo	Nach jedem Gebrauch	Spülen Sie LatteGo unter fließendem Wasser ab oder reinigen Sie ihn im Geschirrspüler.
Fettung der Brühgruppe	Alle 2 Monate	Beachten Sie die Tabelle mit Angaben zur Fettung und fetten Sie die Brühgruppe mit Philips Schmierfett (siehe 'Fetten der Brühgruppe mit Silikonfett').
Wasserbehälter	Wöchentlich	Spülen Sie den Wasserbehälter unter fließendem Wasser ab.

Brühgruppe reinigen

Eine regelmäßige Reinigung der Brühgruppe beugt eine Verstopfung des internen Kreislaufs durch Kaffeereste vor. Scannen Sie den QR-Code auf dem Cover dieser Broschüre für Service-Videos zum Entfernen, Einsetzen und Reinigen der Brühgruppe, oder besuchen Sie www.philips.com/coffee-care

Brühgruppe unter fließendem Leistungswasser reinigen

- 1 Entfernen Sie die Brühgruppe (siehe 'Die Brühgruppe herausnehmen und einsetzen').
- 2 Spülen Sie die Brühgruppe gründlich mit Wasser ab. Reinigen Sie vorsichtig den oberen Filter (Abb. 33) der Brühgruppe.
- 3 Lassen Sie die Brühgruppe an der Luft trocknen, bevor Sie sie zurück in die Maschine einsetzen. Trocknen Sie die Brühgruppe nicht mit einem Tuch, damit keine Fusseln in die Brühgruppe gelangen.

Reinigung der Brühgruppe mit den Tabletten zur Entfernung von Kaffeefett

Verwenden Sie nur die Philips Tabletten zum Entfernen von Kaffeefett.

- 1 Stellen Sie eine Tasse unter den Kaffeeauslauf. Füllen Sie den Wassertank mit frischem Wasser.

- 2 Geben Sie eine Tablette zur Entfernung von Kaffeeöl in den Behälter für vorgemahlene Kaffeebohnen.
- 3 Tippen Sie auf das Kaffeesymbol und halten Sie das Aromastärke-Symbol 3 Sekunden lang gedrückt; wählen Sie dann die Funktion für gemahlene Kaffeebohnen (Abb. 2).
- 4 Fügen Sie keinen vorgemahlene Kaffeebohnen hinzu. Drücken Sie die Start/Stopptaste, um den Brühvorgang zu starten. Sobald eine halbe Tasse Wasser gebrüht ist, ziehen Sie den Netzstecker des Geräts aus der Steckdose.
- 5 Lassen Sie die Kaffeeeffettentfernungs-Lösung mindestens 15 Minuten lang einwirken.
- 6 Stecken Sie den Netzstecker zurück in die Wandsteckdose, und schalten Sie die Maschine ein, um den Brühzyklus abzuschließen. Leeren Sie die Tasse.
- 7 Nehmen Sie den Wasserbehälter heraus und öffnen Sie die Serviceklappe. Nehmen Sie die Brühgruppe (siehe 'Entfernen der Brühgruppe aus der Maschine') heraus und spülen Sie sie gründlich unter fließendem Wasser ab.
- 8 Setzen Sie die Brühgruppe und den Wassertank wieder ein und stellen Sie eine Tasse unter den Kaffeeauslauf.
- 9 Tippen Sie auf das Kaffeesymbol und halten Sie das Aromastärke-Symbol 3 Sekunden lang gedrückt; wählen Sie dann die Funktion für gemahlene Kaffeebohnen (Abb. 2). Fügen Sie keinen vorgemahlene Kaffeebohnen hinzu. Drücken Sie die Start/Stopptaste, um den Brühvorgang zu starten. Wiederholen Sie diesen Schritt zwei Mal. Leeren Sie die Tasse.

Fetten der Brühgruppe mit Silikonfett

Schmieren Sie die Brühgruppe alle zwei Monate um sicherzustellen, dass die beweglichen Teile sich weiterhin leicht bewegen können.

- 1 Tragen Sie eine dünne Schicht Schmierfett auf den Kolben (grauer Teil) der Brühgruppe (Abb. 34) auf.
- 2 Tragen Sie eine dünne Schicht Schmierfett um den Schaft (grauer Teil) im unteren Teil der Brühgruppe (Abb. 35) auf.
- 3 Geben Sie eine dünne Schicht Fett auf die Schienen auf beiden Seiten (Abb. 36).

LatteGo (Milchbehälter) reinigen

LatteGo nach jedem Gebrauch reinigen

- 1 Nehmen Sie LatteGo von der Maschine (Abb. 37) ab.
- 2 Gießen Sie etwaige Milchreste aus.
- 3 Drücken Sie die Entriegelungstaste, und nehmen Sie den Milchbehälter aus dem Rahmen von LatteGo (Abb. 38).
- 4 Reinigen Sie alle Teile in der Spülmaschine oder mit lauwarmen fließendem Wasser und etwas Spülmittel.

Reinigen des klassischen Milchaufschäumers

Reinigen Sie den klassischen Milchaufschäumer nach jeder Verwendung.

Reinigen Sie den Milchaufschäumer jedes Mal, wenn Sie ihn verwenden - aus hygienischen Gründen und um die Bildung von Milchrückständen zu verhindern.

- 1 Stellen Sie eine Tasse unter den Milchaufschäumer.
- 2 Tippen Sie auf das Dampfsymbol und drücken Sie dann die Start/Stopptaste, um mit der Ausgabe von Dampf zu beginnen; schütten Sie Milch weg, die sich möglicherweise noch im Milchaufschäumer befindet.
- 3 Um die Ausgabe von Dampf nach ein paar Sekunden zu beenden, drücken Sie erneut die Start/Stopptaste.
- 4 Reinigen Sie den Milchaufschäumer mit einem feuchten Tuch.

Tägliche Reinigung des klassischen Milchaufschäumers

- 1 Lassen Sie den Milchaufschäumer vollständig abkühlen.
- 2 Kippen Sie den Milchaufschäumer nach links und ziehen Sie das Metall- und das Silikonteil (Abb. 39) ab.
- 3 Nehmen Sie die drei Teile (Abb. 40) auseinander und spülen Sie sie mit frischem Wasser ab oder reinigen Sie sie in der Spülmaschine.
- 4 Lassen Sie die drei Teile des Milchaufschäumers an der Luft trocknen, setzen Sie sie wieder zusammen, und setzen Sie den Milchaufschäumer wieder auf das Gerät.

AquaClean-Wasserfilter

Ihre Kaffeemaschine ist für AquaClean geeignet. Um ein noch besseres Kaffee-Aroma zu erhalten, empfehlen wir einen AquaClean-Wasserfilter in den Wassertank einzusetzen. Der Wasserfilter verringert auch den Entkalkungsaufwand, indem er die Bildung von Kalk in Ihrem Gerät reduziert. Sie können den AquaClean-Wasserfilter bei Ihrem Händler vor Ort, einem autorisierten Service-Center oder online unter www.philips.com/parts-and-accessories erwerben.

AquaClean-Symbol und -Anzeige

Ihr Gerät verfügt über eine Anzeige für den AquaClean-Wasserfilter (Abb. 41); damit wird der Status des Filters angezeigt. Anhand der nachstehenden Tabelle können Sie feststellen, welche Maßnahmen erforderlich sind, wenn die Anzeige aufleuchtet oder blinkt.



Aqua Clean

Wenn Sie das Gerät zum ersten Mal verwenden, blinkt die AquaClean-Anzeige orange. Dies zeigt an, dass Sie mit der Verwendung des AquaClean-Wasserfilters beginnen können. Wenn Sie keinen AquaClean-Wasserfilter aktivieren, erlischt die Anzeige nach einer Weile automatisch.



Aqua Clean

Sobald Sie den Filter installiert und ihn mithilfe des AquaClean-Symbols aktiviert haben, wird die AquaClean-Anzeige blau. Damit wird bestätigt, dass der AquaClean-Filter aktiviert ist.



Aqua Clean

Wenn der Filter verbraucht ist, blinkt die Anzeige des AquaClean-Filters orange, um Sie daran zu erinnern, den Filter auszuwechseln.



Aqua Clean

Auch wenn das orangefarbene AquaClean-Anzeigelicht nicht leuchtet, können Sie einen AquaClean-Filter aktivieren; dazu müssen Sie das Gerät zuerst entkalken.

Den AquaClean-Wasserfilter aktivieren (5 Minuten).

i Das Gerät erkennt nicht automatisch, dass ein Filter in den Wasserbehälter eingesetzt wurde. Sie müssen daher jeden neuen AquaClean-Wasserfilter, den Sie mithilfe des AquaClean-Symbols installieren, aktivieren.

Auch wenn die orangefarbene AquaClean-Anzeige nicht leuchtet, können Sie einen AquaClean-Filter aktivieren; dazu müssen Sie das Gerät jedoch zuerst entkalken.

i Sie können Ihren AquaClean-Wasserfilter erst dann verwenden, wenn Ihr Gerät vollkommen kalkfrei ist.

Bevor Sie den AquaClean-Wasserfilter aktivieren, muss der Filter vorbereitet werden. Dazu wird er in Wasser eingeweicht, wie nachstehend beschrieben. Wenn Sie dies nicht tun, könnte Luft in das Gerät gesaugt werden; dies verursacht ein lautes Geräusch und das Gerät ist dann nicht mehr in der Lage, Kaffee zu brühen.

- 1 Stellen Sie sicher, dass die Maschine eingeschaltet ist.

- 2 Schütteln Sie den Filter ca. 5 Sekunden (Abb. 42) lang.
- 3 Tauchen Sie den Filter mit der Oberseite in eine Kanne mit kaltem Wasser, und schütteln/drücken Sie ihn (Abb. 43).
- 4 Der Filter ist jetzt bereit für den Gebrauch und kann in den Wasserbehälter eingesetzt werden.
- 5 Setzen Sie den AquaClean-Filter senkrecht auf den Filteranschluss im Wasserbehälter. Drücken Sie ihn auf den niedrigstmöglichen Punkt (Abb. 44).
- 6 Füllen Sie den Wassertank mit frischem Wasser und setzen Sie ihn wieder in das Gerät ein.
- 7 Nehmen Sie LatteGo vom Gerät, sofern er sich am Gerät befindet.
- 8 Stellen Sie einen Behälter unter den Heißwasserauslauf/Milchaufschäumer.
- 9 Drücken Sie 3 Sekunden lang das AquaClean-Symbol (Abb. 45). Die Start-Anzeige beginnt zu blinken.
- 10 Drücken Sie die Start/Stopp-Taste, um den Aktivierungsvorgang zu beginnen.
- 11 Heißwasser wird aus dem Heißwasserauslauf/Milchaufschäumer ausgegeben werden (3 Minuten).
- 12 Sobald der Aktivierungsvorgang beendet ist, leuchtet die blaue AquaClean-Anzeige auf um zu bestätigen, dass der AquaClean-Wasserfilter ordnungsgemäß aktiviert wurde.

Den AquaClean-Wasserfilter auswechseln (5 Minuten).

Sobald 95 Liter Wasser durch den Filter gelaufen sind, funktioniert der Filter nicht mehr. Die AquaClean-Anzeige wechselt auf orange und beginnt zu blinken, um Sie daran zu erinnern, den Filter auszuwechseln. Solange die Anzeige blinkt, können Sie den Filter auswechseln, ohne das Gerät zuerst zu entkalken. Wenn Sie den AquaClean-Filter nicht austauschen, wird schließlich die orangefarbene Anzeige erlöschen. In diesem Fall können Sie den Filter trotzdem auswechseln, müssen allerdings zuerst das Gerät entkalken.

Wenn die orangefarbene AquaClean-Anzeige blinkt:

- 1 Nehmen Sie den alten AquaClean-Filter heraus.
- 2 Installieren Sie einen neuen Filter, wie im Kapitel „Den AquaClean-Wasserfilter aktivieren (5 Minuten)“ beschrieben.

i Tauschen Sie den AquaClean-Wasserfilter mindestens alle 3 Monate aus, selbst wenn die Kaffeemaschine noch nicht anzeigt, dass ein Filteraustausch notwendig ist.

Deaktivieren der AquaClean-Erinnerung

Wenn Sie den Philips AquaClean-Wasserfilter nicht mehr verwenden möchten, können Sie die AquaClean-Erinnerungen jederzeit deaktivieren (AquaClean-Anzeige blinkt orange):

- 1 Drücken Sie auf den Ein-/Ausschalter, um die Kaffeemaschine auszuschalten.
- 2 Halten Sie bei ausgeschalteter Maschine so lange das AquaClean-Symbol gedrückt, bis dieses Symbol aufleuchtet. Die Start-Anzeige beginnt zu blinken.
- 3 Tippen Sie auf erneut auf das AquaClean-Symbol, um die Erinnerungen zu deaktivieren. Der AquaClean-Symbol erlischt.
- 4 Bestätigen Sie Ihre Wahl mit der Start-/Stopp-Taste.
- 5 Drücken Sie den Ein-/Ausschalter, um die Maschine wieder einzuschalten. Der AquaClean-Erinnerungen sind nun deaktiviert.

Hinweis: Die Aktivierung eines neuen AquaClean-Filter führt automatisch zum erneuten Aktivieren der AquaClean-Erinnerungen.

Wasserhärte einstellen

 Wir empfehlen Ihnen, den Wasserhärtegrad gemäß dem Wasserhärtegrad in Ihrer Region einzustellen. So sorgen Sie für eine optimale Leistung und stellen eine längere Lebensdauer des Geräts sicher. Dies erspart Ihnen auch, das Gerät allzu häufig entkalken zu müssen. Die Voreinstellung für die Wasserhärte ist 4: hartes Wasser.

Verwenden Sie den Wasserhärte-Teststreifen im Lieferumfang, um die Wasserhärte in Ihrer Region zu bestimmen:

- 1 Halten Sie den Wasserhärte-Teststreifen eine Sekunde (Abb. 46) lang in Leitungswasser.
- 2 Warten Sie eine Minute. Die Anzahl der Quadrate auf dem Teststreifen, die rot werden, zeigen die Wasserhärte (Abb. 47) an.

Stellen Sie die Wasserhärte richtig auf dem Gerät ein:

- 1 Drücken Sie auf den Ein-/Ausschalter, um die Kaffeemaschine **auszuschalten**.
- 2 Sobald die Kaffeemaschine ausgeschaltet ist, halten Sie das Aromastärke-Symbol gedrückt, bis alle Anzeigen im Symbol aufleuchten (Abb. 2).
- 3 Tippen Sie 1, 2, 3 oder 4 Mal auf das Aromastärke-Symbol. Die Anzahl der leuchtenden Anzeigen sollte der Anzahl der roten Quadrate auf dem Teststreifen entsprechen (Abb. 48). Wenn es keine roten Quadrate auf dem Teststreifen gibt (alle Quadrate sind grün), wählen Sie eine leuchtende Anzeige.
- 4 Sobald Sie die richtige Wasserhärte eingestellt haben, drücken Sie die Start/Stop▶■-Taste.

 Da Sie die Wasserhärte nur einmal einstellen, wird die Aromastärke-Funktion verwendet, um die Wasserhärte auszuwählen. Dies hat keinen Einfluss auf die Aromastärke der Getränke, die Sie danach zubereiten.

Entkalkungsvorgang (30 Min.)

Verwenden Sie ausschließlich Entkalker von Philips. Unter keinen Umständen dürfen Sie Entkalker auf Schwefel-, Salz- oder Essigsäurebasis (Essig) verwenden, da dies den Wasserkreislauf der Maschine beschädigen kann und die Kalkablagerungen nicht ordnungsgemäß auflöst. Wenn Sie einen anderen Entkalker als den von Philips verwenden, verfällt die Garantie. Auch wenn Sie das Gerät nicht entkalken, verfällt die Garantie. Die Philips Entkalker ist im Online-Shop unter www.philips.com/coffee-care erhältlich.

Wenn die Calc/Clean-Anzeige aufleuchtet, müssen Sie die Kaffeemaschine entkalken.

- 1 Stellen Sie sicher, dass die Maschine eingeschaltet ist.
- 2 Nehmen Sie LatteGo beziehungsweise den Milchaufschäumer ab, sollte er sich am Gerät befinden.
- 3 Entfernen Sie die Abtropfschale und den Kaffeesatzbehälter, leeren Sie diese und setzen Sie beides zurück in das Gerät.
- 4 Nehmen Sie den Wasserbehälter heraus, und entleeren Sie ihn. Entnehmen Sie dann den AquaClean-Wasserfilter.
- 5 Gießen Sie die gesamte Flasche Philips Entkalker in den Wasserbehälter und füllen Sie ihn dann bis zur Markierung Calc/Clean mit frischem Wasser auf (Abb. 49). Setzen Sie ihn wieder in das Gerät ein.
- 6 Stellen Sie einen großen Behälter (1,5 l) unter den Kaffeeauslauf und den Wasserauslauf.
- 7 Drücken Sie 3 Sekunden lang das Calc/Clean-Symbol und drücken Sie dann auf die Start-/Stopp-Taste ▶■.
- 8 Die erste Phase des Entkalkungsvorgangs startet. Der Entkalkungsvorgang dauert ungefähr 30 Minuten und besteht aus einem Entkalkungszyklus und einem Spülzyklus. Während des Entkalkungsvorgangs blinkt die Calc/Clean-Anzeige um anzuzeigen, dass der Entkalkungsvorgang fortschreitet.
- 9 Lassen Sie den Entkalker durch das Gerät laufen, bis Sie auf dem Display daran erinnert werden, dass der Wasserbehälter leer ist.

- 10 Leeren Sie den Wasserbehälter, spülen Sie ihn aus und füllen Sie ihn bis zur Markierung Calc/Clean mit frischem Wasser auf.
- 11 Entleeren Sie den Behälter und setzen Sie ihn wieder unter den Kaffeeauslauftrichter und den Wasserauslauftrichter. Drücken Sie die dann nochmals die Start/Stop ▶■-Taste.
- 12 Die zweite Phase des Entkalkungszyklus, der Spülzyklus, wird gestartet und dauert drei Minuten. Während dieses Vorgangs geht die Anzeige auf dem Bedienfeld ein und aus; damit wird angezeigt, dass das Gerät gerade durchgespült wird.
- 13 Warten Sie, bis das Gerät kein Wasser mehr ausgibt. Wenn kein Wasser mehr läuft, ist der Entkalkungsvorgang beendet.
- 14 Jetzt wird das Gerät wieder aufheizen. Sobald all Getränke-Symbole kontinuierlich aufleuchten, ist die Kaffeemaschine wieder betriebsbereit.
- 15 Installieren und aktivieren Sie einen neuen AquaClean-Wasserfilter im Wassertank (siehe 'Den AquaClean-Wasserfilter aktivieren (5 Minuten)').
 - Wenn der Entkalkungsvorgang beendet ist, blinkt die AquaClean-Anzeige eine Weile, um Sie daran zu erinnern, einen neuen AquaClean-Wasserfilter einzusetzen.

 **Tipp:** Der AquaClean-Filter reduziert den Entkalkungsaufwand!

Wenn der Entkalkungsvorgang unterbrochen wurde

Sie können den Entkalkungsvorgang abbrechen, indem Sie den Ein-/Ausschalter auf dem Bedienfeld drücken. Wenn der Entkalkungsvorgang vorzeitig unterbrochen wurde, gehen Sie wie folgt vor:

- 1 Leeren und spülen Sie den Wasserbehälter gründlich.
- 2 Füllen Sie den Wasserbehälter bis zur Markierung Calc/Clean mit frischem Wasser, und schalten Sie das Gerät wieder ein. Die Maschine heizt auf und führt einen automatischen Spülzyklus durch.
- 3 Bevor Sie Getränke zubereiten, führen Sie einen manuellen Spülzyklus durch. Um einen manuellen Spülzyklus durchzuführen, geben Sie erst einen halben Wassertank heißes Wasser aus, indem Sie wiederholt auf das Heißwasser-Symbol tippen, und brühen Sie dann zwei Tassen gemahlene Kaffee, ohne gemahlene Kaffee hinzuzugeben.

 **Wenn die Entkalkung nicht beendet wurde, muss so bald wie möglich ein weiterer Entkalkungsvorgang durchgeführt werden.**

Bestellen von Zubehör

Verwenden Sie zum Reinigen und Entkalken des Geräts nur Philips Wartungsprodukte. Sie können diese Produkte bei Ihrem lokalen Händler, in den autorisierten Kundenzentren oder online unter www.philips.com/parts-and-accessories erwerben. Um eine vollständige Online-Ersatzteilliste zu finden, geben Sie die Modellnummer Ihres Geräts ein. Sie finden die Modellnummer auf der Innenseite der Serviceklappe.

Wartungsprodukte und Typnummern:

- Entkalker CA6700
- AquaClean Wasserfilter CA6903
- Fett für Brühgruppe HD5061
- Kaffeefetflöser-Tabletten CA6704

Fehlerbehebung

In diesem Kapitel werden die häufigsten Probleme beschrieben, die beim Gebrauch des Geräts auftreten können. Für Service laden Sie die Coffee+ App aus dem App-Store herunter oder indem Sie den QR-Code auf dem Cover dieser Broschüre scannen. Servicevideos und eine vollständige Liste häufig gestellter Fragen finden Sie unter www.philips.com/coffee-care. Sollten Sie das Problem nicht beheben können, wenden Sie sich an ein Philips Service-Center in Ihrem Land.

Warnsymbole

Warnsymbol Lösung



Die Anzeige „Wassertank leer“ leuchtet

- Der Wasserbehälter ist fast leer. Füllen Sie den Wasserbehälter bis zur Maximal-Markierung mit frischem Wasser.
- Der Wasserbehälter ist nicht ordnungsgemäß eingesetzt. Setzen Sie den Wasserbehälter wieder ein.



Die Anzeige „Kaffeesatzbehälter leeren“ leuchtet auf

- Der Kaffeesatzbehälter ist voll. Entfernen und entleeren Sie den Kaffeesatzbehälter immer bei eingeschaltetem Gerät. Warten Sie mindestens 5 Sekunden, bevor Sie den Behälter wieder einsetzen.



Die Warnanzeige leuchtet auf.

- Der Kaffeesatzbehälter und/oder die Abtropfschale ist nicht oder nicht richtig eingesetzt. Setzen Sie den Kaffeesatzbehälter bzw. die Abtropfschale wieder ein und achten Sie darauf, dass sie in der richtigen Position sind.
- Die Serviceklappe ist offen. Nehmen Sie den Wasserbehälter heraus und achten Sie darauf, dass die Serviceklappe geschlossen ist.



Die Warnanzeige blinkt

- Die Brühgruppe ist nicht oder nicht richtig eingesetzt. Nehmen Sie die Brühgruppe heraus und stellen Sie sicher, dass sie richtig einrastet. Eine Schritt-für-Schritt-Anleitung finden Sie in Kapitel „Die Brühgruppe herausnehmen und einsetzen“.
- Die Brühgruppe ist blockiert. Nehmen Sie die Brühgruppe heraus und spülen Sie sie unter fließendem Wasser ab. Schmieren Sie dann die Brühgruppe und setzen Sie sie wieder in das Gerät ein. Eine Schritt-für-Schritt-Anleitung finden Sie in Kapitel „Reinigung und Wartung“.



Die Warnanzeige leuchtet auf und die Start-Anzeige blinkt.

Im Gerät ist etwas Luft eingeschlossen. Um die Luft aus der Maschine zu lassen, füllen Sie den Wasserbehälter mit Wasser, stellen Sie eine Tasse unter den klassischen Milchaufschäumer und drücken Sie die blinkende Start-/Stopp-Taste.

Vorsicht: Beim klassischen Milchaufschäumer werden kleine Heißwasserstrahlen ausgegeben, um die Luft entweichen zu lassen.



Die AquaClean-Anzeige blinkt: Setzen Sie den AquaClean-Wasserfilter ein (oder ersetzen Sie den AquaClean-Wasserfilter) und aktivieren Sie ihn. Eine Schritt-für-Schritt-Anleitung finden Sie in Kapitel „AquaClean-Wasserfilter“.



Die Entkalkungsanzeige leuchtet ununterbrochen: Entkalken Sie das Gerät.

Warnsymbol

Lösung



Die Anzeigen in den Getränke-Symbolen leuchten auf und erlöschen nacheinander. Die Maschine heizt sich auf und/oder entlüftet. Warten Sie, bis alle Getränkeanzeigen ununterbrochen leuchten.



Die Anzeigen aller Warnsymbole blinken.



Setzen Sie das Gerät zurück, indem Sie den Netzstecker aus der Steckdose ziehen und dann neu anstecken. Bevor Sie das Gerät wieder einschalten, führen Sie folgende Schritte aus:



- Nehmen Sie den AquaClean-Wasserfilter vom Wasserbehälter ab.
- Setzen Sie den Wasserbehälter wieder ein. Schieben Sie ihn so weit wie möglich in die Maschine ein, um sicherzustellen, dass er sich an der richtigen Position befindet.
- Öffnen Sie den Deckel des Behälters für gemahlene Kaffee und überprüfen Sie, ob er mit Kaffeepulver verstopft ist. Um ihn zu reinigen, stecken Sie einem Löffelstiel in den Behälter für gemahlene Kaffee und bewegen Sie den Stiel auf und ab, bis der gemahlene Kaffee, der die Verstopfung verursacht hat, nach unten fällt (Abb. 30). Nehmen Sie die Brühgruppe heraus und entfernen Sie den gemahlene Kaffee, der heruntergefallen ist. Setzen Sie die saubere Brühgruppe wieder ein.
- Schalten Sie das Gerät wieder ein.



Wenn das Problem jetzt behoben ist, war der AquaClean-Filter nicht gut vorbereitet. Bereiten Sie den AquaClean-Filter vor dem erneuten Einsetzen gemäß den Schritten 1 und 2 im Kapitel „Den AquaClean-Wasserfilter aktivieren (5 Minuten)“ vor.

Wenn die Anzeigen nach wie vor blinken, könnte das Gerät möglicherweise überhitzt sein. Schalten Sie das Gerät aus und nach 30 Minuten wieder ein. Sollten die Anzeigen nach wie vor blinken, wenden Sie sich an das Service-Center in Ihrem Land.

Kontaktinformationen können Sie der internationalen Garantieschrift entnehmen.

Tabelle für Fehlerbehebung

In diesem Kapitel werden die häufigsten Probleme beschrieben, die beim Gebrauch des Geräts auftreten können. Servicevideos und eine vollständige Liste häufig gestellter Fragen finden Sie unter www.philips.com/coffee-care. Sollten Sie das Problem nicht beheben können, wenden Sie sich an ein Philips Service-Center in Ihrem Land. Kontaktinformationen können Sie der Garantieschrift entnehmen.

Problem	Ursache	Lösung
Die Abtropfschale wird schnell voll.	Das ist normal. Das Gerät spült den internen Kreislauf und die Brühgruppe mit Wasser. Ein Teil des Wassers fließt durch das interne System direkt in die Abtropfschale.	Leeren Sie täglich die Abtropfschale, sobald die rote Anzeige „Abtropfschale voll“ durch die Abdeckung der Abtropfschale zu sehen ist. Tipp: Stellen Sie ein Tasse unter den Auslauf, um herausfließendes Wasser aufzufangen.
Die Anzeige „Kaffeessatzbehälter leeren“ leuchtet kontinuierlich.	Sie haben den Kaffeesatzbehälter bei ausgeschaltetem Gerät geleert.	Leeren Sie den Kaffeesatzbehälter immer bei eingeschaltetem Gerät. Nehmen Sie den Kaffeesatzbehälter heraus, warten Sie mindestens 5 Sekunden lang, und setzen Sie ihn dann wieder ein.

Problem	Ursache	Lösung
Das Gerät fordert auf, den Kaffeesatzbehälter zu leeren, obwohl der Behälter nicht voll ist.	Das Gerät hat den Zähler bei der letzten Entleerung des Kaffeesatzbehälters nicht zurückgesetzt.	Warten Sie stets ca. 5 Sekunden ab, bevor Sie den Kaffeesatzbehälter wieder einsetzen. Auf diese Weise wird der Kaffeesatzzähler auf null zurückgesetzt. Leeren Sie den Kaffeesatzbehälter immer bei eingeschaltetem Gerät. Wenn der Kaffeesatzbehälter bei ausgeschaltetem Gerät geleert wird, wird der Kaffeesatzzähler nicht zurückgesetzt.
Der Kaffeesatzbehälter ist übertoll, aber die Anzeige „Kaffeesatzbehälter leeren“ ist nicht aufgeleuchtet.	Sie haben die Abtropfschale entfernt, ohne den Kaffeesatzbehälter zu entleeren.	Wenn Sie die Abtropfschale herausnehmen, dann entleeren Sie auch den Kaffeesatzbehälter – selbst wenn er nur einige wenige Kaffeeportionen enthält. Auf diese Weise wird der Kaffeesatzzähler auf null zurückgesetzt, sodass die Kaffeeportionen wieder korrekt gezählt werden.
Ich kann die Brühgruppe nicht entnehmen.	Die Brühgruppe ist nicht in der richtigen Position.	Setzen Sie das Gerät folgendermaßen zurück: Schließen Sie die Serviceklappe und setzen Sie den Wasserbehälter wieder ein. Schalten Sie die Maschine aus und wieder ein. Versuchen Sie erneut, die Brühgruppe zu entfernen. Eine Schritt-für-Schritt-Anleitung finden Sie in Kapitel „Die Brühgruppe herausnehmen und einsetzen“.
Ich kann die Brühgruppe nicht einsetzen.	Die Brühgruppe ist nicht in der richtigen Position.	Setzen Sie das Gerät folgendermaßen zurück: Schließen Sie die Serviceklappe und setzen Sie den Wasserbehälter wieder ein. Lassen Sie die Brühgruppe ausgebaut. Schalten Sie das Gerät aus und ziehen Sie den Netzstecker aus der Steckdose. Warten Sie 30 Sekunden lang; schließen Sie dann das Gerät wieder an und schalten Sie es wieder ein. Bringen Sie dann die Brühgruppe in die richtige Position und setzen Sie sie wieder in die Kaffeemaschine ein. Eine Schritt-für-Schritt-Anleitung finden Sie in Kapitel „Die Brühgruppe herausnehmen und einsetzen“.
Der Kaffee ist wässrig.	Die Brühgruppe ist schmutzig oder muss gefettet werden.	Nehmen Sie die Brühgruppe heraus (siehe 'Entfernen der Brühgruppe aus der Maschine'), spülen Sie sie unter fließendem Wasser ab und lassen Sie sie trocknen. Fetten Sie dann die beweglichen Teile (siehe 'Fetten der Brühgruppe mit Silikonfett').

Problem	Ursache	Lösung
	Das Gerät führt den Selbsteinstellungsprozess durch. Dieser Vorgang wird automatisch gestartet, wenn Sie das Gerät zum ersten Mal verwenden, wenn Sie eine andere Art von Kaffeebohnen verwenden oder nach einer längeren Gebrauchspause.	Bereiten Sie zunächst 5 Tassen Kaffee zu, damit das Gerät den Selbsteinstellungsprozess abschließen kann.
	Es ist ein zu grober Mahlgrad eingestellt.	Stellen Sie einen feineren (niedrigeren) Mahlgrad ein. Bereiten Sie 2 bis 3 Getränke zu, um den Unterschied voll und ganz zu schmecken.
Der Kaffee ist nicht heiß genug.	Die Temperatur ist zu niedrig eingestellt.	Stellen Sie die Temperatur auf die höchste Stufe (siehe 'Die Kaffeetemperatur anpassen').
	Wenn Sie eine kalte Tasse verwenden, sinkt die Temperatur des Getränks.	Wärmen Sie die Tassen vor, indem Sie sie mit heißem Wasser ausspülen.
	Die Temperatur des Getränks sinkt, wenn Milch hinzugefügt wird.	Unabhängig davon, ob Sie heiße oder kalte Milch hinzufügen, sinkt dadurch stets die Temperatur des Kaffees. Wärmen Sie die Tassen vor, indem Sie sie mit heißem Wasser ausspülen.
Es kommt kein Kaffee oder der Kaffee fließt nur langsam heraus.	Der AquaClean-Filter wurde nicht entsprechend für die Installation vorbereitet.	Entfernen Sie den AquaClean-Filter und versuchen Sie erneut, einen Kaffee zu brühen. Wenn dies funktioniert, stellen Sie sicher, dass der AquaClean-Wasserfilter richtig vorbereitet wurde, bevor Sie ihn wieder einsetzen. Eine Schritt-für-Schritt-Anleitung finden Sie in Kapitel „AquaClean-Wasserfilter“.
		Nach einer längeren Gebrauchspause müssen Sie den AquaClean-Filter erneut für eine Verwendung vorbereiten und ihn dann wieder neu einsetzen. Siehe Schritt 1 bis 3 des Kapitels „Den AquaClean-Wasserfilter aktivieren“.
	Der AquaClean-Wasserfilter ist verstopft.	Tauschen Sie den AquaClean-Wasserfilter alle 3 Monate aus. Ein Filter, der älter als 3 Monate ist, kann sich verstopfen.
	Es ist ein zu feiner Mahlgrad eingestellt.	Stellen Sie einen gröberen (höheren) Mahlgrad ein. Beachten Sie, dass sich dies auf den Kaffeegeschmack auswirkt.

Problem	Ursache	Lösung
	Die Brühgruppe ist verschmutzt.	Nehmen Sie die Brühgruppe heraus, und spülen Sie sie unter fließendem Wasser ab (siehe 'Brühgruppe unter fließendem Leistungswasser reinigen').
	Der Kaffeeauslauftrichter ist verschmutzt.	Reinigen Sie den Kaffeeauslauftrichter und seine Öffnungen mithilfe eines Pfeifenreinigers oder einer Nadel.
	Der Behälter für gemahlene Kaffeebohnen ist verstopft.	Schalten Sie das Gerät aus und nehmen Sie die Brühgruppe heraus. Öffnen Sie den Deckel des Behälters für gemahlene Kaffeebohnen und stecken Sie den Löffelstiel hinein. Bewegen Sie den Stiel auf und ab, bis der Klumpen aus gemahlenem Kaffee herausfällt (Abb. 30).
	Der Gerätekreislauf ist verkalkt.	Entkalken Sie das Gerät mit Philips Entkalker. Entkalken Sie das Gerät immer dann, wenn die Entkalkungsanzeige zu blinken beginnt.
Die Maschine mahlt Kaffeebohnen, aber es kommt kein Kaffee.	Der Behälter für gemahlene Kaffeebohnen ist verstopft.	Schalten Sie das Gerät aus und nehmen Sie die Brühgruppe heraus. Öffnen Sie den Deckel des Behälters für gemahlene Kaffeebohnen und stecken Sie den Löffelstiel hinein. Bewegen Sie den Stiel auf und ab, bis der Klumpen aus gemahlenem Kaffee herausfällt (Abb. 30).
Die Milch schäumt nicht auf.	Geräte mit LatteGo: LatteGo ist falsch zusammengesetzt.	Achten Sie darauf, dass der Milchbehälter richtig am Rahmen von LatteGo angebracht ist (Geräusch beim Einrasten).
	Geräte mit LatteGo: Der Milchbehälter und/oder Rahmen des LatteGo ist schmutzig.	Zerlegen Sie LatteGo, spülen Sie beide Teile unter fließendem Wasser ab oder reinigen Sie die Teile in der Spülmaschine (siehe 'LatteGo nach jedem Gebrauch reinigen').
	Geräte mit klassischem Milchaufschäumer: Der Milchaufschäumer ist verschmutzt.	Reinigen Sie den Milch aufschäumer gründlich (siehe 'Reinigen des klassischen Milchaufschäumers').
	Die verwendete Milchsorte eignet sich nicht zum Aufschäumen.	Die Menge und die Qualität des erzielbaren Milchschaums variieren je nach der verwendeten Milchsorte. Wir haben die folgenden Milchsorten getestet, und sie lassen sich gut aufschäumen: Kuhmilch (teilentrahmt oder vollfett) und laktosefreie Milch.

Problem	Ursache	Lösung
Milch entweicht von der Unterseite des LatteGo-Milchbehälters.	Der Rahmen und der Milchbehälter sind nicht richtig zusammengesetzt.	Setzen Sie zuerst den oberen Teil des Milchbehälters unter den Haken am oberen Ende des Rahmens. Drücken Sie dann das Unterteil des Behälters zurück. Sie hören ein Klicken, wenn er einrastet.
Das Gerät scheint undicht zu sein.	Das Gerät spült den internen Kreislauf und die Brühgruppe mit Wasser. Das Wasser fließt durch das interne System direkt in die Abtropfschale. Das ist normal.	Leeren Sie die Abtropfschale täglich oder sobald die rote Anzeige „Abtropfschale voll“ durch die Abdeckung der Abtropfschale zu sehen ist. Tipp: Stellen Sie eine Tasse unter den Heißwasserauslauf, um Spülwasser aufzufangen und so die Menge des Wassers in der Abtropfschale zu verringern.
	Die Abtropfschale ist voll und läuft über, sodass es danach aussieht, als ob das Gerät undicht ist.	Leeren Sie die Abtropfschale täglich oder sobald die rote Anzeige „Abtropfschale voll“ durch die Abdeckung der Abtropfschale zu sehen ist.
	Der Wasserbehälter wurde nicht richtig eingesetzt und nun wird Luft in das Gerät gesaugt.	Achten Sie darauf, dass der Wasserbehälter in der richtigen Position ist. Nehmen Sie ihn heraus und setzen Sie ihn erneut ein, wobei sie ihn so weit wie möglich hineinschieben.
	Die Brühgruppe ist verschmutzt/verstopft.	Spülen Sie die Brühgruppe ab.
	Das Gerät steht nicht auf einer gerade Oberfläche.	Stellen Sie das Gerät auf eine ebene Fläche, damit die Abtropfschale nicht überläuft und die Anzeige „Abtropfschale voll“ ordnungsgemäß funktioniert.
	Der Wasserbehälter wurde nicht richtig eingesetzt und nun wird Luft in das Gerät gesaugt.	Achten Sie darauf, dass der Wasserbehälter in der richtigen Position ist. Nehmen Sie ihn heraus und setzen Sie ihn erneut ein, wobei sie ihn so weit wie möglich hineinschieben.
Ich kann den AquaClean-Wasserfilter nicht aktivieren und das Gerät will entkalkt werden.	Der Filter wurde nicht installiert beziehungsweise nicht rechtzeitig ausgetauscht, nachdem die Anzeige des AquaClean-Wasserfilters zu blinken begann. Dies bedeutet, dass Ihre Kaffeemaschine nicht vollständig kalkfrei ist.	Entkalken Sie Ihre Kaffeemaschine, bevor Sie den AquaClean-Wasserfilter einsetzen.
Der neue Wasserfilter passt nicht.	Sie versuchen gerade einen Filter zu einzusetzen, der kein AquaClean-Wasserfilter ist.	Es passen nur AquaClean-Wasserfilter in das Gerät.

Problem	Ursache	Lösung
	Der Dichtungsring auf dem AquaClean-Wasserfilter ist nicht ordnungsgemäß positioniert.	Platzieren Sie den Dichtungsring wieder auf den AquaClean-Wasserfilter.
Das Gerät macht ein lautes Geräusch.	Es ist ganz normal, dass Ihre Kaffeemaschine bei Verwendung hörbar ist.	Wenn das Gerät andere Geräusche von sich gibt, reinigen Sie die Brühgruppe und fetten Sie ihn (siehe 'Fetten der Brühgruppe mit Silikonfett').
	Der AquaClean-Wasserfilter wurde nicht ordnungsgemäß vorbereitet, sodass jetzt Luft in das Gerät gesaugt wird.	Nehmen Sie den AquaClean-Wasserfilter aus dem Wasserbehälter und bereiten Sie ihn ordnungsgemäß für den Gebrauch vor, bevor Sie ihn wieder einsetzen. Eine Schritt-für-Schritt-Anleitung finden Sie in Kapitel „AquaClean-Wasserfilter“.
	Der Wasserbehälter wurde nicht richtig eingesetzt und nun wird Luft in das Gerät gesaugt.	Achten Sie darauf, dass der Wasserbehälter in der richtigen Position ist. Nehmen Sie ihn heraus und setzen Sie ihn erneut ein, wobei sie ihn so weit wie möglich hineinschieben.

Technische Daten

Der Hersteller behält sich das Recht vor, die technischen Eigenschaften des Produkts zu verbessern. Alle voreingestellten Mengen sind Circa-Mengen.

Beschreibung	Wert
Größe (B x H x T)	247x366x434 mm
Gewicht	7–7,5 kg
Netzkabellänge	1000 mm
Wasserbehälter	1,8 Liter, abnehmbar
Fassungsvermögen des Kaffeebohnenbehälters	275 g
Kapazität des Kaffeesatzbehälters	12 Portionen
Fassungsvermögen des LatteGo (Milchbehälter)	250 ml
Höhe von Kaffeeauslauf	85-145 mm
Nennspannung – Nennleistung – Netzanschluss	Siehe Etikette auf der Innenseite der Serviceklappe (Abb. A11)

Sisukord

Masina ülevaade (joonis A)	89
Juhtpaneel (joonis B)	89
Sissejuhatus	90
Enne esmakordset kasutamist	90
Jookide valmistamine	92
Masina seadistuste reguleerimine	94
Kohvimooduli eemaldamine ja tagasipanemine	96
Puhastamine ja hooldus	97
AquaClean-veefilter	99
Vee kareduse seadistamine	101
Katlakivi eemaldamine (30 minutit)	101
Tarvikute tellimine	102
Veaotsing	103
Tehnilised andmed	108

Masina ülevaade (joonis A)

A1	Juhtpaneel	A10	Hooldusluuk
A2	Tassihoidik	A11	Andmesilt tüübinumbriga
A3	Eeljahvatatud kohvi lahter	A12	Veepaak
A4	Oamahuti kaas	A13	Kuuma vee tila
A5	Reguleeritav kohvitila	A14	Kohvipaksu sahtel
A6	Toitepistik	A15	Kohvipaksu sahtli esipaneel
A7	Jahvatuse reguleerimise nupp	A16	Tilgakandiku kate
A8	Kohviubade mahuti	A17	Tilgakandik
A9	Kohvi tõmbamise seadmed	A18	Tilgakandiku täituvuse näidik

Tarvikud

A19	Määrdetuub	A22	Vee kareduse testriba
A20	AquaClean-veefilter	A23	Klassikaline piimavahustaja (ainult teatud mudelid)
A21	Mõõtekulp	A24	LatteGo (piimaanum) (ainult teatud mudelid)

Juhtpaneel (joonis B)

Vt joonisest B kõikide nuppude ja ikoonide ülevaadet. Allpool on toodud nende kirjeldused.

i Mõned nupud/ikoonid on ainult teatud mudelitel.

B1	Toitenupp	B7	Hoiatusikoonid
B2	Joogiikoonid*	B8	Alustamise tuli
B3	Aroomi kanguse/ eeljahvatatud kohvi ikoon	B9	Alustamise/peatamise ►■ nupp
B4	Joogi koguse ikoon	B10	Calc / Clean ikoon
B5	Piima koguse ikoon (ainult teatud mudelid)	B11	AquaCleani ikoon
B6	Kohvi temperatuuri ikoon (ainult teatud mudelid)		

* Joogiikoonid (ainult teatud mudelid): espresso, espresso lungo, kohv, jääkohv, cappuccino, latte macchiato, kuum vesi, aur

Sissejuhatus

Õnnitleme teid Philipsi täisautomaatse kohvimasina ostmise puhul! Meie tugiteenuse võimalikult tõhusaks kasutamiseks registreerige toode aadressil www.philips.com/welcome.

Enne masina esmakordset kasutamist lugege hoolikalt läbi kaasasolev eraldi ohutusbrošüür ja hoidke see edaspidiseks alles.

Et aidata teil alustada ning et saaksite oma masinat parimal võimalikul viisil kasutada, pakume teile tuge mitmel moel. Pakendist leiate järgmise dokumentatsiooni.

- 1 Kiirjuhend koos piltidega kasutusjuhiste ja üksikasjaliku puhastus- ja hooldusteabega.
- 2 Eraldi ohutusteabe brošüür, mis sisaldab juhiseid masina ohutuks kasutamiseks.
- 3 Veebitoe saamiseks (see laiendatud kasutusjuhend, korduma kipuvad küsimused, videod jne) skannige sisse selle brošüüri kaanel olev QR-kood, et laadida alla rakendus Coffee+, või minge aadressile www.philips.com/coffee-care.

i Sellel espressomasinal on mitu versiooni, millel on erinevad funktsioonid. Igal versioonil on oma mudeli number. Tüübiumbri leiate hooldusluugi siseküljel olevalt andmesildilt (vt joonis A11).

i Seda masinat on eelnevalt kohviga katsetatud. Kuigi masinat on hoolikalt puhastatud, võib sinna olla jäänud üksikuid kohvijääke. Vaatamata sellele me garanteerime, et masin on täiesti uus.

Masin reguleerib automaatselt jahvatatud kohvi kogust, mida kasutatakse parimate maitseomadustega kohvi saamiseks. Et masin saaks iseseadistamise lõpuni viia, tuleb teil kõigepealt valmistada viis tassi kohvi. Loputage LatteGo (piimamahuti) või klassikaline piimavahustaja enne esmakordset kasutamist.

Enne esmakordset kasutamist

1. Seadme kasutuselevõtmine

Pärast seadme sisselülitamist võib kuuma vee tilast või kohvivilast pisut vett tulla. See on normaalne.

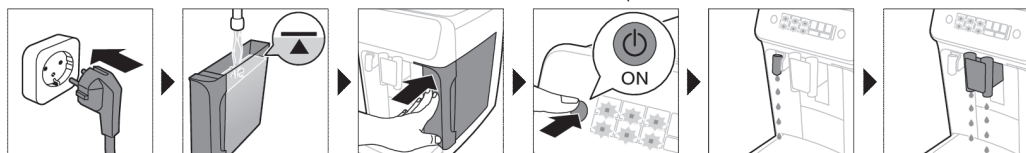

2. AquaClean-veefiltri aktiveerimine (5 min)

Lisateavet vt jaotisest „AquaClean-veefilter“.



3. Vee kareduse seadistamine

Sammsammuline juhis on esitatud peatükis „Vee kareduse määramine“. Vee kareduse vaikesead on 4: kare vesi.

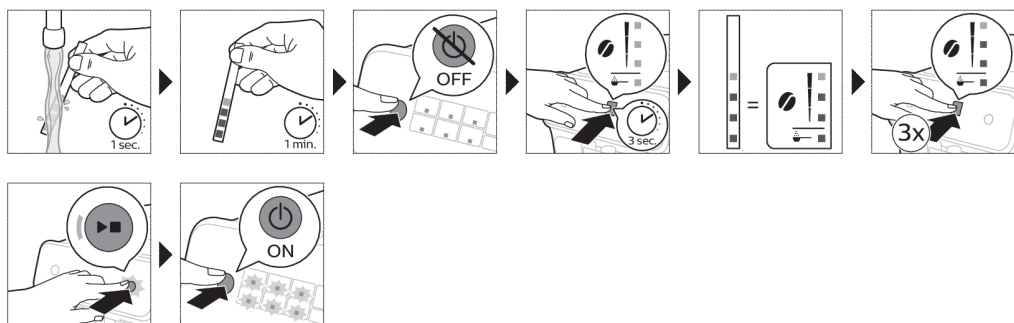

4. LatteGo kokkupanemine (ainult teatud mudelid)

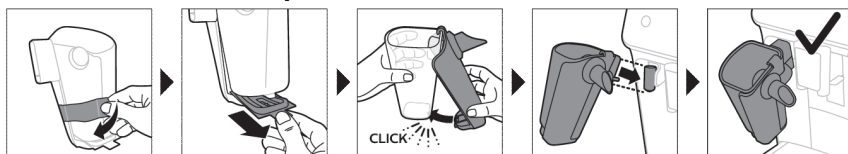

5. Klassikalise piimavahustaja kokkupanemine (ainult teatud mudelid)

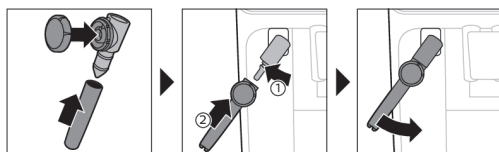

Jookide valmistamine

Üldised sammud

- 1 Täitke veepaak kraaniveega ja oamahuti ubadega.
- 2 Pange kaas (A4) kohviubade mahutile (A8).
- 3 Masina sisselülitamiseks vajutage toitenuppu.
 - Masin hakkab kuumenema ja läbib automaatse loputustsükli. Masina soojenemisel joogiikoonide tuled süttivad ja kustuvad aeglaselt üksteise järel.
 - Masin on kasutamiseks valmis, kui joogiikoonide kõik tuled põlevad püsivalt.
- 4 Asetage tass kohvi väljavoolutila alla. Kohvi väljavoolutila tila kõrguse reguleerimiseks vastavalt kasutatava tassi või klaasi suurusele nihutage tila üles või alla (joon. 1).

Jookide oma maitsele kohandamine

Masin võimaldab teil reguleerida joogi seadistusi vastavalt oma eelistustele. Pärast joogi valmist saate:

- 1 Reguleerida aroomi kangust vajutades aroomi kanguse ikoonile (joon. 2). Kangusi on kokku kolm, kõige madalam on kõige mahedam ja kõige kõrgem kõige kangem.
- 2 Reguleerige joogi kogust, vajutades joogi koguse (joon. 3) ja/või piima koguse ikoonile (ainult teatud mudelid). Koguseid on kokku kolm: väike, keskmine ja suur.

i Samuti saate reguleerida kohvi temperatuuri vastavalt oma eelistustele (vaadake 'Kohvi temperatuuri reguleerimine').

Kohvi valmistamine kohviubadest

- 1 Kohvi valmistamiseks vajutage vastavat joogiikooni.
 - Aroomi kanguse ja koguse tuled süttivad ja näitavad eelmisel korral valitud seadistust.
 - Nüüd saate jooki reguleerida vastavalt oma maitsele (vaadake 'Jookide oma maitsele kohandamine').
- 2 Vajutage alustamise/peatamise nuppu ►■.
- 3 Kohvi väljutamise peatamiseks enne, kui masin on lõpetanud, vajutage uuesti alustamise/peatamise nuppu ►■.

i Kahe kohvi korraga valmistamiseks vajutage joogiikooni kaks korda. Tuli 2x süttib põlema.

Piimapõhiste jookide valmistamine LatteGo abil (piimaanum)

A LatteGo koosneb piimaanumast, raamist ja säilituskaanest. Lekete vältimiseks veenduge, et raam ja piimaanum oleksid enne piimaanuma täitmist õigesti kokku pandud.

- 1 LatteGo kokkupanemiseks pistke piimaanuma ülemine serv raami ülaosas asuva konksu alla (joon. 4). Seejärel vajutage anuma alumisele osale. Piimaanuma paika lukustumisel kuulete klõpsatust (joon. 5).

Märkus. Enne piimaanuma raami külge panekut veenduge, et anum ja raam oleksid puhtad.
- 2 Kallutage LatteGod kergelt ja kinnitage see kuuma vee tila külge (joon. 6). Seejärel lükake seda ja lukustage paigale (joon. 7).
- 3 Joogi valmistamiseks täitke LatteGo piimaga, kuni piimaanumal näidatud tähiseni (joon. 8). Ärge täitke piimaanumat üle MAX-tähise.

i Kui olete reguleerinud piimakoguse oma eelistuste kohaselt, võib juhtuda, et peate piimaanumasse valama piima rohkem või vähem, kui LatteGol on selle joogi jaoks näidatud.

☛ Parima tulemuse saamiseks kasutage piima, mis on võetud otse külmikust.

- 4 Asetage tass tilgakandikule.
- 5 Vajutage soovitud piimapõhise joogi ikooni.
 - Nüüd saate reguleerida jooki vastavalt oma eelistustele (vaadake 'Jookide oma maitsele kohandamine').
- 6 Vajutage alustamise/peatamise nuppu ►■.
 - Joogi väljutamise ajal joogiikooni tuli vilgub. Cappuccino või latte macchiato valmistamisel väljutab masin kõigepealt piima ja seejärel kohvi.
 - Piima väljutamise peatamiseks enne, kui masin on väljutanud eelseadistatud koguse, vajutage alustamise/peatamise nuppu ►■.
- 7 Kogu joogi (piim ja kohv) väljutamise peatamiseks enne, kui masin on lõpetanud, vajutage ja hoidke all alustamise/peatamise nuppu ►■.

Piima vahustamine klassikalise piimavahustajaga

☛ Parima kvaliteediga vahu saamiseks kasutage piima, mis on võetud otse külmikust.

- 1 Kallutage masina küljes olevat musta silikoonist vart vasakule ja lükake piimavahustaja selle otsa (joon. 9).
- 2 Täitke piimakann umbes 100 ml piimaga cappuccino jaoks ja umbes 150 ml piimaga latte macchiato jaoks.
- 3 Sisestage klassikaline piimavahustaja umbes 1 cm sügavusele piima sisse.
- 4 Vajutage auru ikooni (joon. 10).
 - Auru ikooni tuli süttib ja alustamise tuli hakkab vilkuma.
- 5 Pöörake klassikalisel piimavahustajal olev nupp piima vahustamise ikoonile (joon. 11), kui soovite piima vahustada. Pöörake klassikalisel piimavahustajal olev nupp ikoonile flat milk (joon. 12), kui soovite piima kuumutada.
- 6 Veenduge, et klassikalise piimavahustaja nupul olev ikoon oleks kohakuti musta noolega.
- 7 Piima vahustamiseks vajutage alustamise/seiskamise nuppu ►■.
 - Masin hakkab kuumenema, aur suunatakse piima sisse ja piim vahustatakse.
- 8 Kui piimavaht on piimakannus saavutanud soovitud koguse, vajutage piima vahustamise lõpetamiseks uuesti alustamise/seiskamise nuppu ►■.

i Mitte kunagi ei tohi piima vahustada üle 90 sekundi. Vahustamine seiskub automaatselt 90 sekundi järel.

i Piimavahu parima kvaliteedi tagamiseks ei tohi piimakannu piima vahustamise ajal liigutada.

Eeljahvatatud kohvist kohvi valmistamine

Võite kohviubade asemel kasutada eeljahvatatud kohvi, näiteks kui eelistate muud sorti või kofeiinivaba kohvi.

- 1 Lülitage kohvimasin toitenupu abil sisse ja oodake, kuni see on kasutusvalmis.
- 2 Avage eeljahvatatud kohvi lahtri kaas ja pange sellesse üks mõõtekulbitäis eeljahvatatud kohvi (joon. 14). Seejärel sulgege kaas.
- 3 Asetage tass kohvi väljutamise tila alla.
- 4 Valige üks jook.
- 5 Vajutage arooni kanguse ikooni kolme sekundi vältel (joon. 15).

- Eeljahvatatud kohvi tuli süttib ja alustamise tuli hakkab vilkuma.

6 Vajutage alustamise/seiskamise nuppu ►■.

7 Kohvi väljutamise peatamiseks enne, kui masin on lõpetanud, vajutage uuesti alustamise/seiskamise nuppu ►■.

i Eeljahvatatud kohviga saate valmistada ainult ühe kohvijoogi korraga.

i Eeljahvatatud kohvi pole salvestatud seadistus nagu eelmisel korral valitud kanguse seadistus. Iga kord, kui soovite kasutada eeljahvatatud kohvi, peate vajutama aroomi kanguse ikooni kolme sekundi vältel.

i Kui valite eeljahvatatud kohvi, ei saa te valida teist aroomi kangust.

Jääkohvi valmistamine (ainult teatud mudelid)

i Kohvi valmistatakse sooja veega. Optimaalse tulemuse saavutamiseks valmistage kohv jääkuubikutele.

1 Võtke klaas ja täitke see kahe kolmandiku ulatuses jääkuubikutega.

2 Pange klaas kohvi väljavoolutila alla.

3 Vajutage jääkohvi ikooni.

- Aroomi kanguse ja koguse tuled süttivad.

- Nüüd saate jooki reguleerida vastavalt oma maitsele.

i Soovitame kasutada aroomi 3. kangust.

4 Vajutage alustamise/peatamise nuppu ►■.

5 Kohvi väljutamise peatamiseks enne, kui masin on lõpetanud, vajutage uuesti alustamise/peatamise nuppu ►■.

6 Eriliselt külma jääkohvi saamiseks lisage kohvile külma piima.

Kuuma vee väljutamine

1 Kui LatteGo või piimavahustaja on masina küljes, eemaldage see.

2 Vajutage kuuma vee ikooni.

- Joogi koguse tuled süttivad ja näitavad eelmise valitud joogi kuuma vee seadistust.

3 Reguleerige kuuma vee kogust vastavalt oma eelistustele, vajutades joogi koguse ikooni (joon. 3).

4 Vajutage alustamise/seiskamise nuppu ►■.

- Kuuma vee ikooni tuli vilgub ja kuuma vee tilast väljutatakse kuuma vett (joon. 18).

5 Kuuma vee väljutamise peatamiseks enne, kui masin on lõpetanud, vajutage uuesti alustamise/seiskamise nuppu ►■.

Masina seadistuste reguleerimine

Ooteaja reguleerimine

1 Masina väljalülamiseks vajutage toitenuppu.

2 Kui masin on väljalülitatud, vajutage ja hoidke all Calc / Clean ikooni (joon. 19), kuni Calc / Clean tuli ja aroomi kanguse tuled süttivad (joon. 20).

3 Vajutage aroomi kanguse ikooni, et valida soovitud ooteaeg: 15, 30, 60 või 180 minutit. Vastavalt 1, 2, 3 või 4 aroomi kanguse ikooni tuld süttivad.

4 Kui olete ooteaja seadistamise lõpetanud, vajutage alustamise/seiskamise nuppu. Masin lülitub välja.

5 Lülitage kohvimasin uuesti toitenupu kaudu sisse.

Jookide kõrgeima vaikeseadeväärtuse seadistamine

Masinal on iga joogi jaoks kolm vaikeseadistust: väike, keskmine ja suur. Muuta saab ainult kõrgeima seadeväärtuse kogust. Uut kogust saab salvestada niipea kui käivitusmärgutuli hakkab vilkuma.

i Enne piimajoogi koguse seadistamise alustamist pange kokku LatteGo ja valage selsse piim.

- 1 Kõige suuema koguse seadistuse reguleerimiseks vajutage ja hoidke kolme sekundi vältel all selle joogi ikooni, mida soovita reguleerida.
 - Joogi koguse ikooni ülemine tuli, piima koguse ikooni (ainult teatud mudelid) ülemine tuli ja alustamise/seiskamise nupp ►■ hakkavad vilkuma, andes märku, et olete seadistamisrežiimis.
- 2 Vajutage alustamise/peatamise nuppu ►■. Masin hakkab valitud jooki valmistama.
 - Alustamise tuli põleb alguses püsivalt. Kui masin on valmis reguleeritud koguse salvestamiseks, hakkab alustamise/seiskamise tuli vilkuma.
- 3 Vajutage uuesti alustamise/seiskamise nuppu ►■, kui tassis on soovitud kogus kohvi või piima.
 - Cappuccino või latte macchiato korral väljutatakse kõigepealt piim. Vajutage alustamise/seiskamise nuppu ►■, kui tassis on soovitud kogus piima. Masin hakkab automaatselt kohvi väljutama. Vajutage uuesti alustamise/seiskamise nuppu ►■, kui tassis on soovitud kogus kohvi.

Kui olete joogi jaoks programmeerinud uue suurima vaikekoguse, hakkab masin seda uut kogust valmistama iga kord, kui valite selle joogi suurima koguse.

i Saate reguleerida ainult kõige suurema vaikekoguse.

i Kui soovite minna tagasi vaikekoguse seadistuse juurde, vt jaotist „Tehaseseadetele lähtestamine“.

Kohvi temperatuuri reguleerimine

Ilma temperatuuriikoonita masinad

- 1 Masina väljalülilimiseks vajutage toitenuppu.
- 2 Kui masin on väljalülitatud, vajutage ja hoidke all kohvi koguse ikooni, kuni selle ikooni tuli süttib (joon. 21).
- 3 Vajutage koguse ikooni, et valida soovitud temperatuur: tavaline, kõrge või maksimaalne
 - Põleb vastavalt üks, kaks või kolm tuld.
- 4 Kui olete kohvi temperatuuri seadistamise lõpetanud, vajutage alustamise/seiskamise nuppu ►■.
- 5 Lülitage kohvimasin uuesti toitenupu kaudu sisse.

i Kui te masinat ise välja ei lülita, lülitub see mõne aja pärast automaatselt välja.

Temperatuuriikooniga masinad (ainult EP3300)

- 1 Valige soovitud jook.
- 2 Vajutage kohvi temperatuuri nuppu korduvalt, et valida soovitud temperatuur.

Tehaseseadete taastamine

Masinal on igal ajal võimalik taastada jookide vaikeseaded.

i Vaikeseadeid saate taastada ainult siis, kui masin on välja lülitatud.

- 1 Lülitage kohvimasin toitenupu kaudu välja.
- 2 Vajutage ja hoidke espresso ikooni kolm sekundit all.

- Joogi seadete ikoonide keskmised tuled süttivad. Alustamise/seiskamise tuli hakkab vilkuma, andes märku et seaded on taastamiseks valmis.
- 3 Vajutage alustamise/seiskamise nuppu ►■, et kinnitada oma soovi seaded taastada.
- 4 Lülitage kohvimasin uuesti toitenupu kaudu sisse.

Veski seadistuse reguleerimine

Kohvi kangust saate muuta osalves oleva jahvatuse reguleerimisnupuga. Mida madalam on jahvatusaste, seda peenemaks kohvioad jahvatatakse ja seda kangem on kohv. Saate valida 12 erineva jahvatusastme vahel.

Masin on seadistatud nii, et kohvioad annaksid kohvile parima maitse. Seetõttu soovitame teil mitte reguleerida veski seadistust enne, kui olete valmistanud 100–150 tassi kohvi (ligikaudu ühe kuu hulk).

i Jahvatusastet saate reguleerida ainult siis, kui masin kohviube jahvatab. Enne maitseerinevuste täielikku esiletulemist tuleb teil valmistada kaks kuni kolm jooki.

A Vältimaks veski kahjustamist, ärge keerake jahvatuse reguleerimisnuppu rohkem kui ühe astme võrra korraga.

- 1 Asetage tass kohvi väljutamise tila alla.
- 2 Avage kohvioamahuti kaas.
- 3 Vajutage espresso ikoonile ja seejärel alustamise/seiskamise nuppu ►■.
- 4 Kui veski hakkab jahvatama, vajutage alla jahvatuse reguleerimise nupp ja pöörake see vasakule või paremale (joon. 22).

Lülitage juhtpaneelilt helisignaali välja

- 1 Masina väljalülitamiseks vajutage toitenuppu.
- 2 Kui kohvimasin on välja lülitatud, vajutage kohvi ikoonile ja hoidke seda all kuni ikooni märgutule süttimiseni. Käivitusmärgutuli hakkab vilkuma.
- 3 Juhtpaneelilt helisignaali väljalülitamiseks tuleb uuesti vajutada kohvi ikoonile. Kohvi ikooni märgutuli kustub.
- 4 Valiku kinnitamiseks vajutage alustamise/seiskamise nuppu.
- 5 Lülitage kohvimasin uuesti toitenupu kaudu sisse. Nüüd on juhtpaneeli helisignaali välja lülitatud.

Märkus. Kui pärast kohvi ikoonile vajutamist ja all hoidmist ikooni märgutuli ei sütti, tähendab see, et juhtpaneeli helisignaali on juba välja lülitatud. Nende uuesti sisselülitamiseks tuleb ikoonile uuesti vajutada ja kinnitamiseks vajutada käivitamis-/seiskamisnuppu.

Toitenupu ja käivitamis-/seiskamisnupu helisignaale ei saa välja lülitada.

Kohvimooduli eemaldamine ja tagasipanemine

Vaadake saidilt www.philips.com/coffee-care põhjalikke videojuhised kohvimooduli eemaldamise, sisestamise ja puhastamise kohta.

Kohvimooduli masinast eemaldamine

- 1 Lülitage masin välja.
- 2 Eemaldage veepaak ja avage hooldusluuk (joon. 23).

- 3 Vajutage PUSH hooba (joon. 24) ja hoides kohvimooduli kinnivõtmiskohast, tõmmake kohvimoodul masinast välja (joon. 25).

Kohvimooduli tagasipanemine

A Enne kohvimooduli masinasse tagasi panemist veenduge, et kohvimoodul oleks õiges asendis.

- Kontrollige, et kohvimoodul oleks õiges asendis. Nool kohvimooduli küljel oleval kollasel silindril peab olema kohakuti musta noole ja N-iga (joon. 26).
 - Kui need ei ole kohakuti, lükake hoob alla, kuni see puudutab kohvimooduli põhja (joon. 27).
- Lükake kohvimoodul külgedel asuvaid juhikuid mööda tagasi masinasse (joon. 28), kuni see klõpsatusega kohale lukustub (joon. 29). Ärge vajutage PUSH hooba.
- Sulgege hooldusluuk ja pange veepaak oma kohale tagasi.

Puhastamine ja hooldus

Regulaarne puhastus ja hooldus hoiab teie masina heas töökorras ja tagab pikaks ajaks maitsva kohvi ja püsiva kohvivoolu.

Allolevas tabelis on täpsemalt kirjeldatud, millal ja kuidas puhastada masina kõiki eemaldatavaid osasid. Põhjalikuma teabe ja videojuhised leiате rakendusest Coffee+ ja aadressilt www.philips.com/coffee-care. Vt jooniselt D ülevaadet osadest, mida võib pesta nõudepesumasinas.

Eemaldatavad osad	Millal puhastada	Kuidas puhastada
Kohvimoodul	Kord nädalas	Eemaldage kohvimoodul masinast (vaadake 'Kohvimooduli eemaldamine ja tagasipanemine'). Loputage seda kraani all (vaadake 'Kohvimooduli puhastamine kraani all').
	Kord kuus	Puhastage kohvimoodulit Philipsi kohviõli eemaldamise tabletiga (vaadake 'Kohvimooduli puhastamine kohviõli eemaldamise tablettidega').
Klassikaline piimavahustaja	Pärast igat kasutuskorda	Põhjalikuks puhastamiseks väljutage kõigepealt kuuma vett masina külge kinnitatud piimavahustajaga. Seejärel eemaldage piimavahustaja masina küljest ja võtke osadeks lahti. Peske kõik osad kraani all või nõudepesumasinas.
Eeljahvatatud kohvi lahter	Kontrollige eeljahvatatud kohvi lahtrit kord nädalas, veendumaks, et see ei oleks ummistunud.	Eemaldage masinavooluvõrgust ja võtke kohvimoodul masinast välja. Avage eeljahvatatud kohvi lahtri kaas ja pistke lusikavars kohvilahtrisse. Liigutage lusikavart üles-alla, kuni ummistust tekitab kohvipaks alla kukub (joon. 30). Skannige QR-kood, et laadida alla rakendus Coffee+ ning saada üksikasjalikke videojuhiseid, või mine aadressile www.philips.com/coffee-care
Kohvipaksu sahtel	Tühjendage kohvipaksu sahtel, kui masin seda nõuab. Peske seda kord nädalas.	Eemaldada kohvipaksu sahtel, kui masin on sisse lülitatud. Loputage seda kraani all vähese nõudepesuvahendiga või peske nõudepesumasinas. Kohvipaksu sahtli esipaneel ei ole nõudepesumasinas pestav.

Eemaldatavad osad	Millal puhastada	Kuidas puhastada
Tilgakandik	Tühjendage tilgakandikut iga päev või siis, kui punane tilgakandiku täisoleku näidik tõuseb läbi tilgakandiku katte üles (joon. 31). Peske tilgakandikut kord nädalas.	Eemaldage tilgakandik (joon. 32) ja peske seda kraani all vähese nõudepesuvahendiga. Tilgakandikut võite pesta ka nõudepesumasinas. Kohvipaksu sahtli esipaneel (joonis A15) ei ole nõudepesumasinas pestav.
LatteGo	Pärast igat kasutuskorda	Loputage LatteGo kraani all või peske nõudepesumasinas.
Kohvimooduli määrimine	Iga kahe kuu tagant	Vaadake määrimistabelit ja määrige kohvimoodulit Philipsi määrdega (vaadake 'Kohvimooduli määrimine').
Veepaak	Kord nädalas	Loputage veepaaki kraani all.

Kohvimooduli puhastamine

Kohvimooduli regulaarne puhastamine hoiab ära siseringete kohvijääkidega ummistumise. Skannige selle brošüüri kaanel olev QR-kood, et vaadata õppevideoid selle kohta, kuidas kohvimoodulit eemaldada, sisestada ja puhastada, või minge aadressile www.philips.com/coffee-care.

Kohvimooduli puhastamine kraani all

- 1 Eemaldage kohvimoodul (vaadake 'Kohvimooduli eemaldamine ja tagasipanemine').
- 2 Loputage kohvimoodulit põhjalikult veega. Puhastage ettevaatlikult kohvimooduli ülemine filter (joon. 33).
- 3 Enne kui kohvimooduli tagasi panete, laske sel õhu käes ära kuivada. Kohvi valmistamise moodulisse kiudude kogunemise vältimiseks ärge kuivatage seda lapiga.

Kohvimooduli puhastamine kohviõli eemaldamise tablettidega

Kasutage ainult Philipsi kohviõli eemaldamise tablette.

- 1 Asetage tass kohvitila alla. Täitke veenõu külma värske veega.
- 2 Pange kohviõli eemaldamise tablett eeljahvatatud kohvi lahtrisse.
- 3 Vajutage kohviikoonile ja vajutage aroomi kanguse ikooni kolme sekundi vältel, et valida eeljahvatatud kohvi funktsioon (joon. 2).
- 4 Ärge lisage eeljahvatatud kohvi. Vajutage alustamise/seiskamise nuppu ►■, et alustada pruulimistsükli. Kui pool tassi vett on läbi jooksnud, tõmmake masin vooluvõrgust välja.
- 5 Laske kohviõli eemaldamise lahusel mõjuda vähemalt 15 minutit.
- 6 Pange toitepistik tagasi seinakontakti ja lülitage masin pruulimistsükli lõpetamiseks sisse. Tühjendage tass.
- 7 Eemaldage veepaak ja avage hooldusluuk. Eemaldage kohvimoodul (vaadake 'Kohvimooduli masinast eemaldamine') ja loputage seda põhjalikult kraani all.
- 8 Pange kohvimoodul ja veepaak masinasse tagasi ja asetage tass kohvitila alla.
- 9 Vajutage kohviikoonile ja vajutage aroomi kanguse ikooni kolme sekundi vältel, et valida eeljahvatatud kohvi funktsioon (joon. 2). Ärge lisage eeljahvatatud kohvi. Vajutage alustamise/seiskamise nuppu ►■, et alustada pruulimistsükli. Korrake seda tegevust kaks korda. Tühjendage tass.

Kohvimooduli määrimine

Määrige kohvimoodulit iga kahe kuu tagant, et tagada selle liikuvate osade sujuv liikumine.

- 1 Kandke õhuke kiht mäaret kohvimooduli kolvile (hall osa) (joon. 34).
- 2 Kandke õhuke kiht mäaret kohvimooduli põhjas asuva võlli (hall osa) ümber (joon. 35).
- 3 Kandke õhuke kiht mäaret mõlemal pool asuvatele rööbastele (joon. 36).

LatteGo (piimaanum) puhastamine

LatteGo puhastamine pärast igat kasutuskorda

- 1 Eemaldage LatteGo masinast (joon. 37).
- 2 Valage ülejäänud piim välja.
- 3 Vajutage vabastusnuppu ja eemaldage piimaanum LatteGo raami küljest (joon. 38).
- 4 Peske kõiki osasid nõudepesumasinas või kraani all leige vee ja vähese nõudepesuvedelikuga.

Klassikalise piimavahustaja puhastamine

Klassikalise piimavahustaja puhastamine pärast igat kasutuskorda

Hügieeni kaalutlustel ja piimajääkide kogunemise ärahoidmiseks puhastage piimavahustajat pärast igat kasutust.

- 1 Asetage tass piimavahustaja alla.
- 2 Vajutage auru ikooni ja seejärel vajutage alustamise/seiskamise nuppu ►■, et alustada auru väljutamist ja eemaldada piim, mis võib olla jäänud piimavahustajasse.
- 3 Auru väljutamise lõpetamiseks mõne sekundi pärast vajutage alustamise/seiskamise nuppu ►■ uuesti.
- 4 Puhastage piimavahustajat niiske lapiga.

Klassikalise piimavahusti igapäevane puhastamine

- 1 Laske piimavahustajal täielikult jahtuda.
- 2 Kallutage piimavahustit vasakule ning eemaldage metallosa ja silikoonosa (joon. 39).
- 3 Võtke piimavahustaja kolm osa üksteise küljest lahti (joon. 40) ja loputage neid värsket veega või peske nõudepesumasinas.
- 4 Laske piimavahustaja kolmel osal õhu käes ära kuivada, pange osad uuesti kokku ja kinnitage piimavahustaja masina külge tagasi.

AquaClean-veefilter

Teie masinal on AquaClean lubatud. Kohvi maitse säilitamiseks võite veepaaki paigaldada AquaCleani veefiltri. See muudab harvemaks ka katlakivi eemaldamise vajaduse, vähendades katlakivi kogunemist masinasse. AquaCleani veefiltrit on võimalik osta kohalikult jaemüüjal, volitatud hoolduskeskusest või veebilehelt www.philips.com/parts-and-accessories.

AquaCleani ikoon ja tuli

Teie masinal on AquaClean-veefiltri tuli (joon. 41), mis näitab filtri olekut. Kasutage allpool toodud tabelit, et vaadata, mis toimingud on vajalikud, kui tuli põleb või vilgub.



Masina esmakordsel kasutamisel vilgub AquaCleani tuli oranžilt. See näitab, et võite hakata AquaClean-veefiltrit kasutama. Kui te ei aktiveeri AquaClean-veefiltrit, kustub tuli automaatselt mõne aja pärast.



Kui olete filtri paigaldanud ja AquaCleani ikooni abil aktiveerinud, hakkab AquaCleani tuli põlema siniselt, mis näitab, et AquaClean-veefilter on aktiivne.



Kui filtri töövõime on ammendunud, hakkab AquaCleani tuli uuesti oranžilt vilkuma, andes märku, et filter tuleb välja vahetada.



Kui AquaCleani oranž tuli ei põle, saate siiski AquaClean-filtri aktiveerida, aga kõigepealt peate masinast eemaldama katlakivi.

AquaClean-veefiltri aktiveerimine (5 min)

i Masin ei tuvasta automaatselt filtri veepaaki paigaldamist. Seetõttu tuleb teil iga uus paigaldatud AquaClean-veefilter aktiveerida AquaCleani ikooni abil.

Kui AquaCleani oranž tuli ei põle, saate siiski AquaClean-veefiltri aktiveerida, aga kõigepealt peate masinast eemaldama katlakivi.

i Teie masin peab enne AquaClean-veefiltri kasutamata hakkamist olema täielikult katlakivivaba.

Enne AquaClean-veefiltri aktiveerimist tuleb filtrit ettevalmistamiseks vees hoida, nagu allpool kirjeldatud. Kui te seda ei tee, võib juhtuda, et masinasse tõmmatakse vee asemel õhku, mis teeb palju müra ja masin ei ole võimeline kohvi valmistama.

- 1 Veenduge, et masin oleks sisse lülitatud.
- 2 Raputage filtrit umbes viis sekundit (joon. 42).
- 3 Pöörake filter tagurpidi ja uputage see külma veega täidetud kannu ning raputage/vajutage seda (joon. 43).
- 4 Filter on nüüd kasutamiseks ettevalmistatud ja selle võib paigaldada veepaaki.
- 5 Sisestage filter vertikaalselt veepaagis olevasse filtri ühenduskohta. Vajutage seda allapoole madalaimasse võimalikku punkti (joon. 44).
- 6 Täitke veepaak värske veega ja pange tagasi masinasse.
- 7 Kui LatteGo on masina küljes, eemaldage see.
- 8 Pange kauss kuuma vee tila / piimavahustaja alla.
- 9 Vajutage ikooni AquaClean 3 sekundit (joon. 45). Alustamise tuli hakkab vilkuma.
- 10 Vajutage alustamise/seiskamise nuppu ►■, et alustada aktiveerimisprotsessi.
- 11 Kuuma vee tilast / piimavahustist hakkab vett tulema (3 minutit).
- 12 Kui aktiveerimisprotsess on lõppenud, süttib AquaCleani sinine tuli, mis näitab, et AquaClean-veefilter on korralikult aktiveeritud.

AquaClean-veefiltri vahetamine (5 min)

Filter lõpetab töötamise pärast seda, kui sellest on läbi voolanud 95 liitrit vett. AquaCleani tuli süttib oranžilt ja hakkab vilkuma, andes märku, et filter tuleb välja vahetada. Kuni tuli vilgub, saate filtri uue vastu vahetada, ilma et peaksite masinat kõigepealt katlakivist puhastama. Kui te ei vaheta AquaClean-veefiltrit välja, kustub oranž tuli lõpuks. Sellisel juhul saate te ikkagi filtrit vahetada, aga kõigepealt tuleb teil masinast katlakivi eemaldada.

Kui AquaCleani tuli vilgub oranžilt:

- 1 Võtke välja vana AquaClean-veefilter.
- 2 Paigaldage uus filter ja aktiveerige see, nagu on kirjeldatud jaotises „AquaClean-veefiltri aktiveerimine (5 min)“.

i Vahetage AquaClean-veefiltrit vähemalt iga kolme kuu tagant, isegi kui masin veel filtri vahetust ei nõua.

AquaCleani meeldetuletuse väljalülitamine

Kui te ei soovi enam Philipsi AquaClean-veefiltreid kasutada, saate alati AquaCleani meeldetuletused välja lülitada (AquaCleani tuli vilgub oranžilt):

- 1 Masina väljalülitamiseks vajutage toitenuppu.
- 2 Kui kohvimasin on välja lülitatud, vajutage AquaCleani ikoonile ja hoidke seda all kuni ikooni märgutule süttimiseni. Käivitusmärgutuli hakkab vilkuma.
- 3 Meeldetuletuste väljalülitamiseks vajutage uuesti AquaCleani ikoonile. AquaCleani ikooni märgutuli kustub.
- 4 Valiku kinnitamiseks vajutage alustamise/seiskamise nuppu.
- 5 Lülitage kohvimasin uuesti toitenupu kaudu sisse. Nüüd on AquaCleani meeldetuletused välja lülitatud.

Märkus. Uue AquaClean-veefiltri rakendumine lülitab uuesti automaatselt sisse AquaCleani meeldetuletused.

Vee kareduse seadistamine

 Masina parimaks töötamiseks ja eluea pikendamiseks soovime teil vee kareduse reguleerida teie piirkonna vee kareduse tasemele. Samuti vähendab see kohvimasinast sagedast katlakivi eemaldamise vajadust. Vee kareduse vaikeseadistus on 4: kare vesi.

Oma piirkonna vee kareduse kindlaksmääramiseks kasutage masinaga kaasasolevat vee kareduse testriba.

- 1 Pistke vee kareduse testriba üheks sekundiks kraanivette (joon. 46).
- 2 Oodake üks minut. Testribal punaseks värvuvate ruutude arv näitab vee karedust (joon. 47).

Seadistage masin õigele vee karedusele.

- 1 Masina **väljalülitamiseks** vajutage toitenuppu.
- 2 Kui masin on välja lülitatud, vajutage ja hoidke all aroomi kanguse ikooni, kuni kõik ikoonil olevad tuled süttivad (joon. 2).
- 3 Vajutage aroomi kanguse ikooni üks, kaks, kolm või neli korda. Põlevate tuled arv peab olema sama mis testribal olevate punaste ruutude arv (joon. 48). Kui testribal punaseid ruute pole (st kõik ruudud on rohelised), valige üks tuli.
- 4 Kui olete seadistanud õige veekareduse, vajutage alustamise/seiskamise nuppu .

 Kuna vee kareduse seadistamine on ühekordne tegevus, siis kasutatakse vee kareduse valimiseks aroomi kanguse funktsiooni. See ei mõjuta hiljem valmistatavate jookide aroomi kangust.

Katlakivi eemaldamine (30 minutit)

Kasutage ainult Philipsi katlakivieemaldajat. Mitte ühelgi tingimusel ärge kasutage väävelhappel, vesinikkloriidhappel, sulfaamhappel või äädikhappel (äädikas) põhinevat katlakivieemaldajat, sest see võib kahjustada masina veeringet ning ei pruugi katlakivi korralikult lahustada. Philipsi katlakivieemaldaja mittekasutamine muudab garantii kehtetuks. Katlakivi seadmest eemaldamata jätmine muudab samuti garantii kehtetuks. Philipsi katlakivi eemaldamise lahus on müügil veebipoes aadressil

www.philips.com/coffee-care.

Kui tuli Calc / Clean põleb süttib, tuleb masin katlakivist puhastada.

- 1 Veenduge, et masin oleks sisse lülitatud.
- 2 Kui LatteGo või piimavahustaja on masina küljes, eemaldage see.

- 3 Eemaldage tilgakandik ja kohvipaksu sahtel, tühjendage need ning pange tagasi oma kohtadele.
- 4 Eemaldage veepaak ja tühjendage see. Seejärel eemaldage AquaClean-veefilter.
- 5 Valage terve pudel Philipsi katlakivieemaldajat veepaaki ja seejärel täitke paak veega kuni Calc / Clean tähiseni (joon. 49). Seejärel pange veepaak tagasi masinasse.
- 6 Asetage suur anum (1,5 l) kohvi väljavoolutila ja vee väljavoolutila alla.
- 7 Vajutage ja hoidke all Calc / Clean ikooni 3 sekundi jooksul ja seejärel vajutage alustamise/seiskamise ► nuppu.
- 8 Algab katlakivi eemaldamise protseduuri esimene etapp. Katlakivieemaldamise protseduur kestab umbes 30 minutit ja koosneb katlakivieemaldamise tsüklist ning loputustsüklist. Katlakivi eemaldamise ajal vilgub Calc / Clean tuli, andes märku, et katlakivi eemaldamise etapp on käimas.
- 9 Laske masinal väljutada katlakivi eemaldamise lahust, kuni ekraan annab teada, et veepaak on tühi.
- 10 Tühjendage veepaak, loputage see ja täitke uuesti puhta veega kuni Calc / Clean tähiseni.
- 11 Tühjendage anum ning pange see tagasi kohvi väljavoolutila ja vee väljavoolutila alla. Vajutage uuesti alustamise/seiskamise nuppu ►.
- 12 Algab katlakivi eemaldamise protseduuri teine etapp, loputustsükkel, mis kestab kolm minutit. Selle etapi ajal süttivad ja kustuvad juhtpaneeli tuled, andes märku, et loputamise etapp on käimas.
- 13 Oodake, kuni masin lõpetab vee väljutamise. Kui masin vee väljutamise lõpetab, on katlakivi eemaldamise protseduur lõppenud.
- 14 Masin soojeneb nüüd uuesti üles. Masin on kasutamiseks uuesti valmis, kui joogiikoonide tuled süttivad püsivalt põlema.
- 15 Paigaldage uus AquaClean-filter veepaaki ja aktiveerige see (vaadake 'AquaClean-veefiltri aktiveerimine (5 min)').
 - Kui katlakivi eemaldamise protseduur on lõppenud, vilgub AquaCleani tuli mõnda aega, andes märku, et tuleb paigaldada uus AquaClean-veefilter.

 Nõuanne. AquaClean filtri kasutamine vähendab katlakivi eemaldamise vajadust!

Mida teha, kui katlakivi eemaldamise protseduur katkestatakse?

Saate katlakivi eemaldamise protseduurist väljuda, vajutades juhtpaneelil olevat toitenuppu. Kui katlakivi eemaldamise protseduur katkestatakse enne, kui see on täielikult lõpule viidud, tehke järgmist.

- 1 Tühjendage veepaak ja loputage seda põhjalikult.
- 2 Täitke veepaak kuni katlakivieemalduse tähiseni puhta veega ja lülitage masin uuesti sisse. Masin kuumeneb ja läbib automaatse loputustsükli.
- 3 Enne mis tahes jookide valmistamist, teostage manuaalne loputustsükkel. Manuaalse loputustsükli teostamiseks väljutage kõigepealt pool veepaaki kuuma vett, vajutades korduvalt kuuma vee ikooni ja seejärel valmistage kaks tassi eeljahvatatud kohvi ilma jahvatatud kohvi lisamata.

 Kui katlakivi eemaldamise protseduuri ei viidud lõpuni, nõuab masin teist katlakivi eemaldamise protseduuri nii kiiresti kui võimalik.

Tarvikute tellimine

Masina puhastamiseks ja katlakivi eemaldamiseks kasutage ainult Philipsi hooldustooteid. Neid tooteid saate osta kohalikul edasimüüjal, volitatud teeninduskeskustest või veebist aadressil

www.philips.com/parts-and-accessories. Täieliku varuosade loendi leidmiseks veebis sisestage oma masina mudeli number. Mudeli numbri leiate hooldusluugi siseküljelt.

Hooldustooted ja mudeli numbrid:

- Katlakivi eemaldamise lahus CA6700
- AquaClean-veefilter CA6903
- Kohvimooduli määre HD5061
- Kohviõli eemaldamise tabletid CA6704

Veotsing

Selles peatükis võetakse kokku kõige levinumad probleemid, mis teil masinaga tekkida võivad. Toe saamiseks laadige rakenduste poest alla rakendus Coffee+ või skannige selle brošüüri kaanel olev QR-kood. Videojuhised on ja täielik nimekiri korduma kippuvatest küsimustest on saadaval saidil www.philips.com/coffee-care. Kui teil ei õnnestu probleemi lahendada, võtke ühendust oma riigi klienditeeninduskeskusega.

Hoiatusikoonid

Hoiatusiko- on

Lahendus



Tühja veepaagi märgutuli põleb

- Veepaak on peaaegu tühi. Täitke veepaak kuni maksimumtaseme tähiseni värsket veega.
- Veepaaki ei ole masinas. Pange veepaak kohale tagasi.



Kohvipaksu sahtli tühjendamise märgutuli põleb

- Kohvipaksu sahtel on täis. Eemaldage ja tühjendage kohvipaksu sahtlit ainult siis, kui masin on sisse lülitatud. Oodake vähemalt 5 sekundit, enne kui sahtli masinasse tagasi panete.



Hoiatustuli põleb

- Kohvipaksu sahtlit ja/või tilgakandikut pole masinas või see pole korralikult paigas. Pange kohvipaksu sahtel või tilgakandik oma kohale tagasi ja veenduge, et need oleksid õiges asendis.
- Hooldusluuk on avatud. Eemaldage veepaak ja veenduge, et hooldusluuk oleks suletud.



Hoiatustuli vilgub

- Kohvimoodulit pole masinas või see ei ole korralikult paigas. Eemaldage kohvimoodul ja veenduge, et see oleks paika lukustunud. Vt jaotisest „Kohvimooduli eemaldamine ja tagasipanemine” sammsammulisi juhiseid.
- Kohvimoodul on kinni kiilunud. Eemaldage kohvimoodul ja loputage seda kraani all. Seejärel määrige kohvimoodulit ja pange masinasse tagasi. Vt jaotisest „Puhastamine ja hooldus” sammsammulisi juhiseid.



Hoiatusmärgutuli põleb ja käivitusmärgutuli vilgub.

Masina sisemusse on jäänud õhku. Masinast õhu eemaldamiseks täitke veepaak veega, asetage tass klassikalise piimavahusti alla ja vajutage vilkuvat alustamise/seiskamise nuppu.

Ettevaatust! klassikalise piimavahustist eraldub õhu vabastamiseks auru ja pritsib kuuma vett.



AquaCleani tuli vilgub: paigaldage või paigaldage uuesti AquaClean-veefilter ja aktiveerige see. Vt jaotisest „AquaClean-veefilter” sammsammulisi juhiseid.

Hoiatusikoon Lahendus



Katlakivi eemaldamise tuli põleb püsivalt: puhastage masin katlakivist.



Jookide ikoonid süttivad ja kustuvad ükshaaval.

Kohvimasin soojeneb ja/või püüab masinasse tõmmatud õhku vabastada. Oodake, kuni kõigi jookide märgutuled jäävad püsivalt põlema.



Kõikide hoiatusikoonide tuled vilguvad.

Lähtestage masin, tõmmates toitekaabli vooluvõrgust välja ja pistes siis tagasi. Enne masina uuesti sisse lülitamist järgige neid samme:

- Eemaldage AquaClean-veefilter veepaagist.
- Pange veepaak kohale tagasi. Lükake see masinasse nii kaugele kui võimalik, et tagada, et see on õiges asendis.
- Avage eeljahvatatud kohvi lahtri kaas ja kontrollige, et see ei oleks kohvipulbriga ummistunud. Selle puhastamiseks pistke lusikavars eeljahvatatud kohvi lahtrisse ja liigutage lusikavart üles-alla, kuni kinnijäänud kohvipaks kukub alla (joon. 30). Eemaldage kohvimoodul ja eemaldage kõik allakukkunud kohvipaks. Pange kohvimoodul tagasi ja puhastage ära.
- Lülitage masin uuesti sisse.

Tõrke põhjusele on leitud lahendus, kui selgub, et AquaClean-filtrit ei valmistatud enne paigaldamist korralikult ette. Valmistage AquaClean-filtrit enne tagasi paigaldamist ette peatüki „AquaClean-veefiltri aktiveerimine“ juhiste punktide 1 ja 2 kohaselt (5 min).

Kui tuled jätkuvalt vilguvad, võib masin olla ülekuumenenud. Lülitage masin välja, oodake 30 minutit ja lülitage uuesti sisse. Kui tuled ikka vilguvad, võtke ühendust oma riigi klienditeeninduskeskusega. Kontaktandmeid vt rahvusvaheliselt garantiilehelt.

Tõrgete ja nende kõrvaldamise tabel

Selles peatükis võetakse kokku kõige levinumad probleemid, mis teil masinaga tekkida võivad. Videojuhised on ja täielik nimekiri korduma kippuvatest küsimustest on saadaval saidil www.philips.com/coffee-care.

Kui teil ei õnnestu probleemi lahendada, võtke ühendust oma riigi klienditeeninduskeskusega.

Kontaktandmeid vt garantiilehelt.

Tõrge	Põhjus	Lahendus
Tilgakandik täitub liiga kiiresti.	See on normaalne. Masin kasutab vett siseriinge ja kohvimooduli loputamiseks. Osa veest voolab läbi siseriinge otse tilgakandikule.	Tühjendage tilgakandikut iga päev või siis, kui punane tilgakandiku täisoleku näidik tõuseb läbi tilgakandiku katte üles. Nõuanne. Väljavoolava loputusvee kogumiseks asetage väljavoolutila alla tass.
Kohvipaksu sahtli tühjendamise märgutuli jääb põlema.	Kohvipaksu sahtli tühjendamise ajal oli masin välja lülitatud.	Tühjendage kohvipaksu sahtlit ainult siis, kui masin on sisse lülitatud. Eemaldage kohvipaksu sahtel, oodake vähemalt viis sekundit ja pange sahtel tagasi.
Masin käsib kohvipaksu sahtlit tühjendada vaatamata sellele, et sahtel ei ole täis.	Viimase kohvipaksu sahtli tühjendamise ajal ei nullinud masin loendurit.	Kohvipaksu sahtli tagasi asetamisel oodake alati umbes viis sekundit. Sel viisil nullitakse kohvipaksu sahtli loendur.

Tõrge	Põhjus	Lahendus
		Tühjendage kohvipaksu sahtlit ainult siis, kui masin on sisse lülitatud. Kui kohvipaksu sahtli tühjendamise ajal on masin välja lülitatud, siis kohvipaksu sahtli loendurit ei nullita.
Kohvipaksu sahtel on ületäitunud, aga kohvipaksu sahtli tühjendamise märgutuli ei süttinud.	Eemaldasite tilgakandiku ilma kohvipaksu sahtlit tühjendamata.	Tilgakandiku eemaldamisel tühjendage ka kohvipaksu sahtel, isegi siis, kui selles on vähe kohvipaksu. Sel viisil nullitakse kohvipaksu loendur ja see alustab kohvipaksu õigesti arvestamist.
Kohvimoodulit ei saa eemaldada.	Kohvimoodul ei ole õiges asendis.	Lähtestage masin järgmisel moel: sulgege hooldusluuk ja pange veepaak oma kohale tagasi. Lülitage masin välja ja seejärel uuesti sisse. Proovige uuesti kohvimoodulit eemaldada. Vt jaotisest „Kohvimooduli eemaldamine ja tagasipanemine” sammsammulisi juhiseid.
Kohvimoodulit ei saa sisestada.	Kohvimoodul ei ole õiges asendis.	Lähtestage masin järgmisel moel: sulgege hooldusluuk ja pange veepaak oma kohale tagasi. Jätke kohvimoodul paigaldamata. Lülitage masin välja ja eemaldage vooluvõrgust. Oodake 30 sekundit ja seejärel pistke toitejuhe vooluvõrku tagasi ning lülitage masin sisse. Seejärel pange kohvimoodul õigesse asendisse ja sisestage uuesti masinasse. Vt jaotisest „Kohvimooduli eemaldamine ja tagasipanemine” sammsammulisi juhiseid.
Kohv on liiga vesine.	Kohvimoodul on must või vajab määrimist.	Eemaldage kohvimoodul (vaadake 'Kohvimooduli masinast eemaldamine'), loputage seda kraani all ja laske ära kuivada. Seejärel määrige üle liikuvad osad (vaadake 'Kohvimooduli määrimine').
	Masin teostab iseseadistust. Seda protseduuri alustatakse automaatselt masina esmakordsel kasutamisel, kui muudate kohviubade tüüpi või pärast masina mittekasutamist pikema aja vältel.	Et masin saaks iseseadistamise protseduuri lõpuni viia, valmistage kõigepealt viis tassi kohvi.
	Veski on seadistatud liiga jämedale jahvatusele.	Reguleerige veski peenemale (madalamale) seadistusele. Maitseerinevuste täielikuks esiletulemiseks valmistage 2–3 jooki.
Kohv ei ole piisavalt kuum.	Temperatuur on seadistatud liiga madalaks.	Seadistage temperatuur maksimaalse peale (vaadake 'Kohvi temperatuuri reguleerimine').

Tõrge	Põhjus	Lahendus
	Külm tass vähendab joogi temperatuuri.	Eelsoojendage tasse neid kuuma veega loputades.
	Piima lisamine vähendab joogi temperatuuri.	Pole oluline, kas piim on soe või külm, selle lisamine vähendab alati kohvi temperatuuri. Eelsoojendage tasse neid kuuma veega loputades.
Kohvi ei välju või väljub aeglaselt.	AquaClean-veefilter ei olnud paigaldamiseks korralikult ettevalmistatud.	Eemaldage AquaClean-veefilter ja proovige uuesti kohvi valmistada. Kui sellest on abi, veenduge, et AquaClean-veefilter oleks enne veepaaki tagasi panemist õigesti ettevalmistatud. Vt jaotisest „AquaClean-veefilter“ sammammulisi juhiseid.
		Pärast mittekasutamist pikema perioodi vältel tuleb teil AquaClean-veefilter uuesti kasutamiseks ette valmistada ja seejärel veepaaki tagasi panna. Vt samme 1–3 jaotisest „AquaClean-veefiltri aktiveerimine“.
	AquaClean-veefilter on ummistunud.	Vahetage AquaClean-veefiltrit iga kolme kuu tagant. Filter, mis on vanem kui kolm kuud, võib ära ummistuda.
	Veski on seadistatud liiga peenele jahvatusel.	Reguleerige veski jämedamale (kõrgemale) seadistusele. Pange tähele, et see mõjutab kohvi maitset.
	Kohvimoodul on määrdunud.	Eemaldage kohvimoodul ja loputage seda kraani all (vaadake 'Kohvimooduli puhastamine kraani all').
	Kohvi väljavoolutila on määrdunud.	Puhastage kohvi väljavoolutila ja selle auke torupuhastusharja või nõelaga.
	Eeljahvatatud kohvi lahter on ummistunud.	Lülitage masin välja ja eemaldage kohvimoodul. Avage eeljahvatatud kohvi lahtri kaas ja pistke lusikavars kohvilahtrisse. Liigutage lusikavart üles-alla, kuni ummistust tekitav kohvipaks alla kukub (joon. 30).
	Masina siseringe on katlakivist ummistunud.	Puhastage masin katlakivist Philipsi katlakivieemaldajaga. Puhastage masin alati katlakivist, kui katlakivieemalduse tuli hakkab vilkuma.
Masin jahvatab kohvioad, kuid kohvi ei väljutamist ei toimu.	Eeljahvatatud kohvi lahter on ummistunud.	Lülitage masin välja ja eemaldage kohvimoodul. Avage eeljahvatatud kohvi lahtri kaas ja pistke lusikavars kohvilahtrisse. Liigutage lusikavart üles-alla, kuni ummistust tekitav kohvipaks alla kukub (joon. 30).

Tõrge	Põhjus	Lahendus
Piim ei vahustu.	LatteGoga masinad: LatteGo on valesti kokku pandud.	Veenduge, et piimaanum oleks LatteGo raami külge õigesti kinnitatud (kuulete klõpsatust).
	LatteGoga masinad: LatteGo piimaanum ja/või raam on mustad.	Võtke LatteGo osadeks lahti ja loputage mõlemat osa kraani all või peske nõudepesumasinas (vaadake 'LatteGo puhastamine pärast igat kasutuskorda').
	Klassikalise piimavahustajaga masinad: piimavahustaja on määrdunud.	Peske piimavahustajat põhjalikult (vaadake 'Klassikalise piimavahustaja puhastamine').
	Kasutatav piim ei sobi vahustamiseks.	Erineva koostisega piimatooted tekitavad erineva kvaliteedi ja kogusega vahu. Oleme katsetanud järgmisi piimasisid, mis on vahustamisel andnud häid tulemusi: väherasvane või täislehmapiim ja laktoosivaba piim.
LatteGo piimaanuma põhjast lekib piima.	Raam ja piimaanum pole õigesti kokku pandud.	Kõigepealt pistke piimaanuma ülemine serv raami ülaosas asuva konksu alla. Seejärel vajutage anuma alumisele osale. Piimaanuma paika lukustumisel kuulete klõpsatust.
Masin näib lekkivat.	Masin kasutab vett siseringe ja kohvimooduli loputamiseks. See vesi voolab läbi siseringe otse tilgakandikule. See on normaalne.	Tühjendage tilgakandikut iga päev või siis, kui punane tilgakandiku täisoleku näidik tõuseb läbi tilgakandiku katte üles. Nõuanne. Loputusvee kogumiseks asetage väljavoolutila alla tass ja vähendage tilgakandikul oleva vee kogust.
	Tilgakandik on liiga täis ja ajab üle, seetõttu tundub, nagu masin lekiks.	Tühjendage tilgakandikut iga päev või siis, kui punane tilgakandiku täisoleku näidik tõuseb läbi tilgakandiku katte üles.
	Veepaak pole täielikult masinas sees ja masinasse tõmmatakse nüüd õhku.	Kontrollige, et veepaak oleks õiges asendis: eemaldage veepaak ja pange uuesti masinasse, lükates nii sügavale kui võimalik.
	Kohvimoodul on must/ummistunud.	Loputage kohvimoodulit.
	Masin ei ole asetatud horisontaalsele pinnale.	Asetage masin horisontaalsele pinnale, nii et tilgakandik ei ajaks üle ning et tilgakandiku täisoleku näidik töötaks õigesti.
	Veepaak pole täielikult masinas sees ja masinasse tõmmatakse nüüd õhku.	Kontrollige, et veepaak oleks õiges asendis: eemaldage veepaak ja pange uuesti masinasse, lükates nii sügavale kui võimalik.

Tõrge	Põhjus	Lahendus
AquaClean-veefiltrit ei saa aktiveerida ja masin nõuab katlakivi eemaldamist.	Filtrit ei ole pärast AquaClean-veefiltri tule vilkuma hakkamist õigeaegselt paigaldatud või välja vahetatud. See tähendab, et teie masin pole täielikult katlakivivaba.	Eemaldage masinast kõigepealt katlakivi, seejärel paigaldage AquaClean-veefilter.
Uus veefilter ei sobi.	Üritate paigaldada AquaClean-veefiltri asemel muud filtrit.	Masinasse sobib ainult AquaClean-veefilter.
	Kummist rõngastihend ei ole AquaClean-veefiltri küljes.	Pange kummist rõngastihend AquaClean-veefiltri külge tagasi.
Masin teeb tugevat müra.	On normaalne, et masin teeb töötamise käigus müra.	Kui masin hakkab tegema teistsugust müra, puhastage kohvimoodul ja määrige seda (vaadake 'Kohvimooduli määrimine').
	AquaClean-veefiltrit ei valmistatud enne paigaldamist õigesti ette ja masinasse tõmmatakse nüüd õhku.	Võtke AquaClean-veefilter veepaagist välja ja enne tagasipanekut valmistage filter korralikult ette. Vt jaotisest „AquaClean-veefilter“ samm-sammulisi juhiseid.
	Veepaak pole täielikult masinas sees ja masinasse tõmmatakse nüüd õhku.	Kontrollige, et veepaak oleks õiges asendis: eemaldage veepaak ja pange uuesti masinasse, lükates nii sügavale kui võimalik.

Tehnilised andmed

Tootja jätab endale õiguse muuta toote tehnilisi andmeid. Kõik eelseadistatud kogused on ligikaudsed.

Kirjeldus	Väärtus
Mõõtmed (l x k x s)	247 x 366 x 434 mm
Kaal	7–7,5 kg
Toitejuhtme pikkus	1000 mm
Veepaak	1,8 liitrit, eemaldatav
Kohviubade mahuti mahutavus	275 g
Kohvipaksu sahtli mahutavus	12 tsükli
LatteGo (piimaanum) mahutavus	250 ml
Reguleeritav tila kõrgus	85–145 mm
Nimipinge - Nimivõimsus - Elektroide	Vaadake hooldusluugi siseküljel olevat andmesilti (joonis A11).

Contenido

Descripción general del aparato (Fig. A)	109
Panel de control (Fig. B)	109
Introducción	110
Antes de utilizarlo por primera vez	111
Preparación de bebidas	112
Cambio de los ajustes de la máquina	115
Retirada e inserción del grupo de preparación del café	117
Limpieza y mantenimiento	118
Filtro de agua AquaClean	120
Ajuste de la dureza del agua	122
Procedimiento de descalcificación (30 minutos)	122
Solicitud de accesorios	123
Resolución de problemas	124
Especificaciones técnicas	130

Descripción general del aparato (Fig. A)

A1	Panel de control	A10	Puerta de mantenimiento
A2	Soporte para tazas	A11	Etiqueta de datos con el número de tipo
A3	Compartimento de café molido	A12	Depósito de agua
A4	Tapa de la tolva de granos	A13	Boquilla de agua caliente
A5	Boquilla de dispensación del café ajustable	A14	Recipiente para posos de café
A6	Clavija	A15	Panel frontal del recipiente de posos de café
A7	Rueda de configuración del molinillo	A16	Tapa de la bandeja de goteo
A8	Tolva de granos de café	A17	Bandeja de goteo
A9	Grupo de preparación del café	A18	Indicador de 'bandeja de goteo llena'

Accesorios

A19	Tubo de grasa	A22	Tira de prueba de dureza del agua
A20	Filtro de agua AquaClean	A23	Espumador de leche clásico (solo en modelos específicos)
A21	Cuchara de dosificación	A24	LatteGo (depósito de leche) (solo en modelos específicos)

Panel de control (Fig. B)

Consulte la figura B para ver una descripción general de todos los botones e iconos. A continuación encontrará la descripción.

i Algunos de los botones e iconos son solo para modelos específicos.

B1	Botón de encendido/desactivado	B7	Iconos de advertencia
B2	Iconos de bebida*	B8	Piloto de inicio
B3	Icono de intensidad del aroma/café molido	B9	Inicio/parada ►■ Botón
B4	Icono de cantidad de bebida	B10	Icono de Calc/Clean
B5	Icono de cantidad de leche (solo en modelos específicos)	B11	Icono de AquaClean
B6	Icono de temperatura del café (solo en modelos específicos)		

* Iconos de bebidas (solo para determinados modelos): espresso, café largo, café, café con hielo, cappuccino, latte macchiato, agua caliente, vapor

Introducción

¡Enhorabuena por la adquisición de una cafetera totalmente automática Philips! Para aprovechar al máximo el soporte que ofrecemos, registra tu producto en www.philips.com/welcome.

Lea atentamente el librito de seguridad separado antes de usar la máquina por primera vez y consérvelo por si necesitara consultarlo en el futuro.

Para ayudarte a empezar y aprovechar al máximo tu máquina, ofrecemos soporte de muchas maneras. En la caja encontrarás:

- 1 La guía de inicio rápido con instrucciones de uso con imágenes e información sobre limpieza y mantenimiento.
- 2 El folleto de seguridad adjunto con instrucciones sobre cómo usar la máquina de forma segura.
- 3 Para obtener soporte en línea (versión completa de este manual del usuario, preguntas frecuentes, vídeos, etc.), escanea el código QR de la portada de este folleto para descargar la aplicación Coffee+ o bien visita www.philips.com/coffee-care.

i Hay varias versiones de esta cafetera Espresso, todas ellas con funciones distintas. Cada versión tiene un número de tipo. Puede encontrar el número de tipo en la etiqueta de datos que se encuentra dentro de la puerta de mantenimiento (consulte la Fig. A11).

i Esta máquina se ha probado con café. Aunque se ha limpiado cuidadosamente, es posible que quede algún residuo de café. Le garantizamos, no obstante, que la máquina es absolutamente nueva.

La máquina ajusta automáticamente la cantidad de café molido que se utiliza para hacer un café con el mejor sabor. Debe preparar 5 cafés al principio para permitir que la máquina complete su ajuste automático.

Asegúrese de enjuagar el LatteGo (el depósito de leche) o el espumador de leche clásico antes de utilizarlo por primera vez.

Antes de utilizarlo por primera vez

1. Preparación de la cafetera

Después de encender la cafetera, puede salir un poco de agua por la boquilla de agua caliente o la boquilla dispensadora de café. Esto es normal.

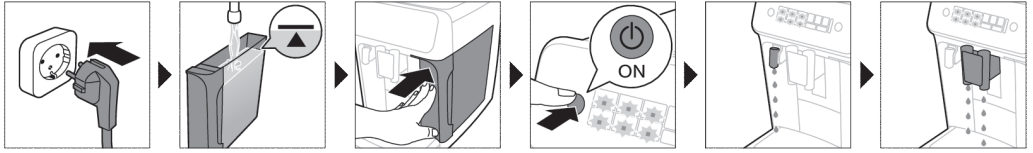

2. Activación del filtro de agua AquaClean (5 min)

Para obtener más información, consulte el capítulo "Filtro de agua AquaClean".

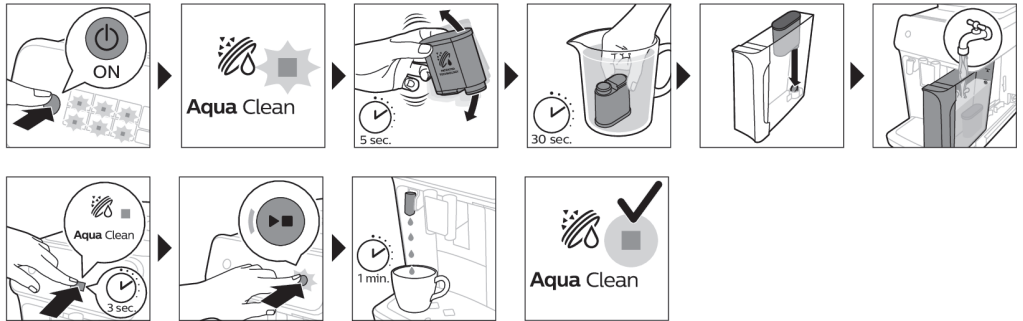

3. Ajuste de la dureza del agua

Consulte el capítulo Ajuste de la dureza del agua para obtener instrucciones detalladas. El ajuste predeterminado de la dureza del agua es 4: agua dura.

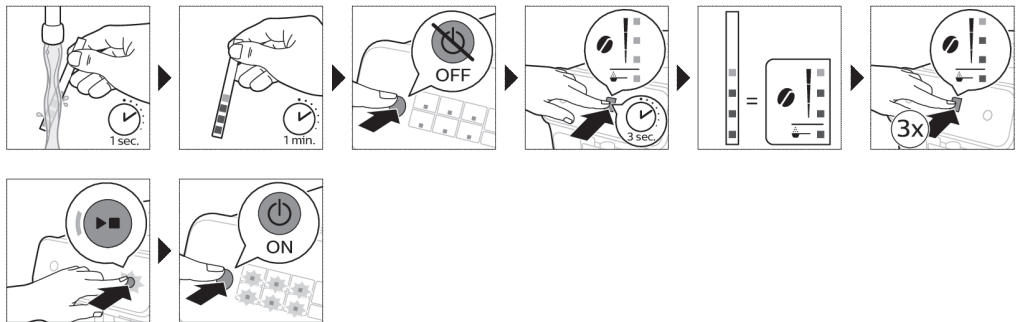

4. Montaje de LatteGo (solo en modelos específicos)



5. Montaje del espumador de leche clásico (solo en modelos específicos)

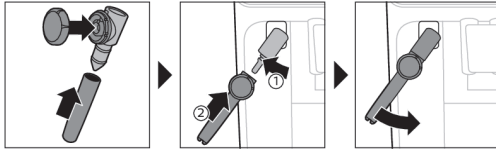

Preparación de bebidas

Pasos generales

- 1 Llene el depósito de agua con agua del grifo y la tolva de granos, con granos.
- 2 Coloca la tapa (A4) sobre la tolva de granos de café (A8).
- 3 Pulse el botón de encendido/apagado para encender el aparato.
 - La máquina empieza a calentarse y lleva a cabo el ciclo de enjuagado automático. Durante el calentamiento, los pilotos de los iconos de las bebidas se iluminan y se apagan lentamente de uno en uno.
 - Cuando todos los pilotos de los iconos de las bebidas están iluminados de forma continua, la máquina está lista para utilizarse.
- 4 Coloque una taza debajo de la boquilla dispensadora de café. Deslice la boquilla dispensadora de café arriba o abajo para ajustar la altura al tamaño de la taza o del vaso que esté usando (Fig. 1).

Personalización de bebidas

Este aparato le permite cambiar los ajustes de una bebida a su gusto. Tras seleccionar una bebida, puede hacer lo siguiente:

- 1 Ajustar la intensidad del aroma tocando el icono (Fig. 2) de intensidad del aroma. Hay 3 intensidades: la más baja es el más suave y la más alta es la más fuerte.
- 2 Ajuste la cantidad de bebida tocando el icono de cantidad (Fig. 3) de bebida o de cantidad de leche (solo en modelos específicos). Hay 3 cantidades: bajo, medio y alto.

i También puede ajustar la temperatura del café a su propio gusto (consulte 'Ajuste de la temperatura del café').

Preparación de café con granos de café

- 1 Para preparar un café, toque el icono de bebida que desee.
 - Los pilotos de intensidad del aroma y cantidad se encenderán y mostrarán el ajuste seleccionado anteriormente.
 - Ahora puede ajustar la bebida al sabor deseado (consulte 'Personalización de bebidas').

- 2 Pulse el botón de inicio/parada ►■.
 - El piloto del icono de bebida parpadea mientras se está dispensando la bebida.
- 3 Para detener la dispensación de café antes de que el aparato haya terminado, pulse otra vez el botón de inicio/parada ►■.

i Para preparar 2 cafés a la vez, toque el icono de bebida dos veces. Se encenderá el piloto x2.

Preparación de bebidas con leche con LatteGo (el depósito de leche)

⚠ LatteGo consiste en un depósito de leche, un marco y una tapa para almacenamiento. Para evitar pérdidas, asegúrese de que el marco y el depósito de leche se han montado correctamente antes de llenar dicho depósito de leche.

- 1 Para montar LatteGo, inserte primero la parte superior del depósito de leche bajo el gancho de la parte superior del marco (Fig. 4). Luego presiona la parte inferior del recipiente. Oirá un clic cuando se encaje en su lugar (Fig. 5).

Nota: Asegúrese de que el depósito de leche y el marco están limpios antes de conectarlos.

- 2 Incline ligeramente LatteGo y colóquelo en la boquilla de agua caliente (Fig. 6). A continuación, presiónelo hasta que encaje en su lugar (Fig. 7).
- 3 Llene LatteGo de leche hasta el nivel indicado en el depósito de leche para la bebida que está preparando (Fig. 8). No llene el depósito de leche por encima de la indicación de nivel máximo.

i Si ha personalizado la cantidad de leche, es posible que necesite llenar el depósito con más o menos leche de la indicada para esta bebida en LatteGo.

🔥 Utilice siempre leche recién sacada del frigorífico para obtener unos resultados óptimos.

- 4 Coloque una taza en la bandeja de goteo.
- 5 Toque el icono de bebida con leche que desee.
 - Ahora puede ajustar la bebida a su gusto (consulte 'Personalización de bebidas').
- 6 Pulse el botón de inicio/parada ►■.
 - El piloto del icono de bebida parpadea mientras se está dispensando la bebida. Al preparar un capuchino o un latte macchiato, el aparato dispensa primero la leche y luego el café.
 - Para detener la dispensación de leche antes de que el aparato haya dispensado la cantidad programada, pulse el botón de inicio/parada ►■.
- 7 Para detener la dispensación de la bebida completa (leche y café) antes de que la máquina haya terminado, mantenga pulsado el botón ►■ de inicio/parada.

Espumar leche con el espumador de leche clásico

🔥 Utiliza siempre leche sacada directamente del frigorífico para lograr una espuma de la mejor calidad.

- 1 Incline el asa negra de silicona del aparato hacia la izquierda y deslice el espumador de leche hacia ella (Fig. 9).
- 2 Llene una jarra de leche con unos 100 ml de leche para un capuchino y unos 150 ml de leche para un latte macchiato.
- 3 Inserte el espumador de leche en la leche aproximadamente 1 cm.
- 4 Toque el icono de vapor (Fig. 10).
 - El piloto del icono de vapor se enciende y el piloto de inicio empieza a parpadear.

- 5 Gire la perilla del espumador de leche clásico a la posición del icono (Fig. 11) de espumado de leche para espumar la leche. Gire la perilla del espumador de leche clásico a la posición del icono (Fig. 12) de leche sin espuma para calentar la leche.
- 6 Asegúrese de que el icono de la perilla del espumador de leche clásico esté alineado con la flecha negra.
- 7 Pulse el botón de inicio/parada ►■ para espumar la leche (Fig. 13).
 - El aparato empieza a calentarse, se fuerza el paso de vapor hacia la leche y se espuma la leche.
- 8 Cuando la espuma de leche haya alcanzado el volumen necesario en la jarra de leche, pulse el botón de inicio/parada ►■ otra vez para dejar de espumar la leche.

i No espume nunca la leche durante más de 90 segundos. El aparato deja de espumar automáticamente al cabo de 90 segundos.

i No es necesario mover la jarra de leche durante el espumado para conseguir la mejor calidad de espumado de leche.

Preparación de café con café molido

Puede elegir usar café molido previamente en lugar de granos, por ejemplo si prefiere una variedad de café diferente o café descafeinado.

- 1 Pulse el botón de encendido/apagado para encender la cafetera y espere hasta que esté lista para usar.
- 2 Abra la tapa del compartimento de café molido y ponga una cuchara de medida rasa en él (Fig. 14). Cierre la tapa.
- 3 Coloque una taza debajo de la boquilla dispensadora de café.
- 4 Seleccione una sola bebida.
- 5 Pulse el icono de intensidad del aroma durante 3 segundos (Fig. 15).
 - El piloto de café molido se ilumina y el piloto de inicio empieza a parpadear.
- 6 Pulse el botón de inicio/parada ►■.
- 7 Para detener la dispensación de café antes de que el aparato haya terminado, pulse otra vez el botón de inicio/parada ►■.

i Con café molido, solamente se puede preparar un café a la vez.

i El ajuste de café molido no se guarda como un ajuste de intensidad seleccionado previamente. Cada vez que desee usar café molido, tendrá que pulsar el icono de intensidad del aroma durante 3 segundos.

i Si selecciona café molido, no puede seleccionar una intensidad de aroma diferente.

Preparación de café con hielo (solo determinados modelos)

i El café se prepara con agua tibia. Prepáralo sobre cubitos de hielo para obtener unos resultados óptimos.

- 1 Llena un vaso hasta dos tercios con cubitos de hielo.
- 2 Coloca el vaso debajo de la boquilla dispensadora de café.
- 3 Toca el icono de café con hielo.
 - Se iluminan los pilotos de intensidad del aroma y cantidad.
 - Ahora puede ajustar la bebida al sabor deseado.

i Recomendamos utilizar una intensidad del aroma 3.

- 4 Pulse el botón de inicio/parada ►■.

- 5 Para detener la dispensación de café antes de que el aparato haya terminado, pulse otra vez el botón de inicio/parada ►■.
- 6 Para darle un toque especial al café con hielo, ponle leche fría.

Dispensación de agua caliente

- 1 Si está colocado, quite el LatteGo o el espumador de leche.
- 2 Toque el icono de agua caliente.
 - Los pilotos de cantidad de bebida se encenderán y mostrarán el ajuste de bebida seleccionado anteriormente para el agua caliente.
- 3 Ajuste la cantidad de agua caliente a su gusto tocando el icono (Fig. 3) de cantidad de bebida.
- 4 Pulse el botón de inicio/parada ►■.
 - El piloto del icono de agua caliente parpadea y el agua caliente se dispensa desde la boquilla (Fig. 18) de agua caliente.
- 5 Para detener la dispensación de agua caliente antes de que el aparato haya terminado, pulse otra vez el botón de inicio/parada ►■.

Cambio de los ajustes de la máquina

Ajuste del tiempo de espera

- 1 Pulse el botón de encendido/apagado para apagar la máquina.
- 2 Cuando la máquina esté apagada: mantenga pulsado el icono (Fig. 19) Calc/Clean hasta que se enciendan la luz de Calc/Clean y las luces de intensidad del aroma (Fig. 20).
- 3 Toque el icono de intensidad del aroma para seleccionar el tiempo de espera requerido: 15, 30, 60 o 180 minutos. Se iluminan respectivamente 1, 2, 3 o 4 luces del icono de intensidad de aroma.
- 4 Cuando haya terminado de ajustar el tiempo de espera, presione el botón de inicio/parada. La máquina se apaga.
- 5 Pulse el botón de encendido/apagado para volver a encender la máquina.

Regulación del ajuste predeterminado máximo para tus bebidas

El aparato dispone de 3 ajustes predeterminados para cada bebida: bajo, medio y alto. Solo es posible ajustar la cantidad de ajuste máxima. Es posible almacenar la cantidad nueva en cuanto la luz de arranque empieza a parpadear.

i Antes de empezar a programar la cantidad de una bebida con leche, monte el LatteGo y vierta leche en él.

- 1 Para establecer el ajuste de cantidad más alto, mantenga pulsado durante 3 segundos el icono de la bebida que desee ajustar.
 - El piloto superior del icono de cantidad de bebida y el piloto superior del icono de cantidad leche (solo en modelos específicos) comienzan a parpadear, al igual que el botón de inicio/parada, ►■ lo que indica que se encuentra en el modo de programación.
- 2 Pulse el botón de inicio/parada ►■. El aparato empieza a preparar la bebida seleccionada.
 - Al principio el piloto de inicio se ilumina de forma continua. Cuando el aparato está listo para guardar el volumen ajustado, el piloto de inicio/parada empieza a parpadear.
- 3 Pulse otra vez el botón de inicio/parada ►■ cuando la taza contenga la cantidad deseada de café o leche.

- En caso de un capuchino o un latte macchiato, primero se dispensa la leche. Pulse el botón de inicio/parada ►■ cuando la taza contenga la cantidad deseada de leche. El aparato empieza a dispensar el café automáticamente. Pulse el botón de inicio/parada ►■ otra vez cuando la taza contenga la cantidad deseada.

Después programar la cantidad máxima predeterminada de una bebida, el aparato dispensará esta nueva cantidad cada vez que seleccione la cantidad máxima de esa bebida.

i Solo se puede ajustar el nivel más alto de cantidad predeterminada.

i Si desea volver a los ajustes de cantidad predeterminados, consulte "Restablecimiento de los ajustes de fábrica".

Ajuste de la temperatura del café

Aparatos sin icono de temperatura

- 1 Pulse el botón de encendido/apagado para **apagar** el aparato.
- 2 Cuando el aparato esté apagado: mantenga pulsado el icono de cantidad de café hasta que los pilotos de este icono se enciendan (Fig. 21).
- 3 Toque el icono de cantidad para seleccionar la temperatura deseada: Normal, alta o máxima.
 - Se encienden 1, 2 o 3 pilotos respectivamente.
- 4 Cuando haya terminado de ajustar la temperatura del café, presione el botón de inicio/parada ►■.
- 5 Pulse el botón de encendido/apagado para volver a encender el aparato.

i Si el usuario no apaga el aparato, este se apagará automáticamente después de un tiempo.

Aparatos con icono de temperatura (solo EP3300)

- 1 Selecciona la bebida que desees.
- 2 Toque el icono de temperatura del café varias veces para seleccionar la temperatura deseada.

Restablecimiento de los ajustes de fábrica

El aparato ofrece la posibilidad de restablecer los ajustes predeterminados de las bebidas en cualquier momento.

i Solo es posible restablecer los ajustes predeterminados cuando el aparato está apagado.

- 1 Pulse el botón de encendido/apagado para apagar el aparato.
- 2 Mantenga pulsado 3 segundos el icono de expreso.
 - Los pilotos del medio de los iconos de ajuste de bebida se iluminan. El piloto de inicio/parada empieza a parpadear, lo que indica que los ajustes están listos para restablecerse.
- 3 Pulse el botón de inicio/parada ►■ para confirmar que desea restablecer los ajustes.
- 4 Pulse el botón de encendido/apagado para volver a encender el aparato.

Selección de los ajustes de molido

Puede cambiar la intensidad del café con la rueda de configuración del molinillo situada en el contenedor de granos de café. Cuanto menor sea el ajuste del molinillo, más finos se molerán los granos de café y más intenso será el café. Puede elegir entre 12 ajustes diferentes para el molinillo.

La máquina está concebida para extraer el mejor sabor de sus granos de café. Por consiguiente, es recomendable que no realice ajustes en el molinillo hasta que haya preparado entre 100 y 150 tazas de café (aprox. 1 mes de uso).

i Solo es posible establecer los ajustes del molinillo cuando el aparato está moliendo granos de café. Necesita preparar 2 o 3 bebidas antes de que pueda apreciar la diferencia.

A Para evitar daños en el molinillo, no gire la rueda de configuración del molinillo más de un grado cada vez.

- 1 Coloque una taza debajo de la boquilla dispensadora de café.
- 2 Abra la tapa de la tolva de granos de café.
- 3 Toque el icono de expreso y luego pulse el botón de inicio/parada **▶**.
- 4 Cuando el molinillo empiece a moler, pulse la rueda de configuración del molinillo y gírela hacia la izquierda o la derecha. (Fig. 22)

Desactivar los pitidos del panel de control

- 1 Pulse el botón de encendido/apagado para apagar la máquina.
- 2 Cuando la cafetera esté apagada, mantenga pulsado el icono de café hasta que el piloto del icono se encienda. El piloto de inicio empezará a parpadear.
- 3 Toque el icono de café otra vez para desactivar los pitidos del panel de control. El piloto del icono de café se apaga.
- 4 Pulse el botón de inicio/parada para confirmar su elección.
- 5 Pulse el botón de encendido/apagado para volver a encender la máquina. Los pitidos del panel de control ya se han desactivado.

Nota: Si el piloto del icono de café no se ilumina después de tocar y mantener pulsado el icono, significa que los pitidos del panel de control ya se han desactivado. Para activarlos de nuevo, toque el icono otra vez y confirme pulsando el botón de inicio/parada.

Los pitidos del botón de encendido/apagado y del botón de inicio/parada no se pueden desactivar.

Retirada e inserción del grupo de preparación del café

Acceda a www.philips.com/coffee-care para consultar el vídeo de instrucciones detalladas sobre cómo quitar, introducir y limpiar el grupo de preparación de café.

Extracción del grupo de preparación de café de la máquina

- 1 Apague el aparato.
- 2 Retire el depósito de agua y abra la puerta (Fig. 23) de mantenimiento.
- 3 Presione el asa (Fig. 24) PUSH y tire del asa del grupo de preparación del café para retirarlo del aparato (Fig. 25).

Colocación del grupo de preparación de café

A Antes de volver a colocar el grupo de preparación del café en la máquina, asegúrese de que se encuentra en la posición correcta.

- 1 Compruebe si el grupo de preparación del café está en la posición correcta. La flecha del cilindro amarillo del lateral del grupo de preparación de café debe estar alineada con la flecha negra y la letra N (Fig. 26).
 - Si no están alineadas, baje la palanca hasta que entre en contacto con la base del grupo (Fig. 27) de preparación de café.

- 2 Vuelva a colocar el grupo de preparación del café en la máquina a lo largo de los raíles de guía de los laterales (Fig. 28) hasta que encaje en su posición y se oiga un clic (Fig. 29). No pulse el botón PUSH.
- 3 Cierre la puerta de mantenimiento y vuelva a colocar el depósito de agua.

Limpeza y mantenimiento

La limpieza y el mantenimiento periódicos contribuyen a mantener la máquina en condiciones óptimas y garantizan un café con sabor inmejorable durante mucho tiempo con un flujo de café estable.

Consulte la tabla siguiente para ver una descripción detallada de cuando y como limpiar todas las partes desmontables de la máquina. Puedes obtener información más detallada e instrucciones en vídeo en la aplicación Coffee+ y en www.philips.com/coffee-care. Consulte la figura D para ver una descripción general de las piezas que se pueden lavar en el lavavajillas.

Piezas desmontables	Cuándo se debe limpiar	Cómo se debe limpiar
Grupo de preparación del café	Semanalmente	Quite el grupo de preparación del café de la máquina (consulte 'Retirada e inserción del grupo de preparación del café'). Lávelo bajo el grifo (consulte 'Limpieza de la unidad de preparación de café bajo el grifo').
	Cada mes	Limpie el grupo de preparación con la pastilla desengrasante de café Philips (consulte 'Limpieza del grupo de preparación de café con pastillas desengrasantes').
Espumador de leche clásico	Después de cada uso	Primero dispense agua caliente con el espumador de leche colocado en la máquina para limpiar a fondo. Luego retire al espumador de leche de la máquina y desmóntelo. Limpie todos los componentes bajo el grifo o en el lavavajillas.
Compartimento de café molido	Compruebe el compartimento de café molido cada semana para ver si está atascado.	Desenchufe la máquina y retire el grupo de preparación de café. Abra la tapa del compartimento de café molido e introduzca en él el mango de la cuchara. Mueva el mango arriba y abajo hasta que caiga el café molido que está atascado (Fig. 30). Escanea el código QR o descarga la aplicación Coffee+ para obtener instrucciones en vídeo detalladas, o bien ve a www.philips.com/coffee-care
Recipiente para posos de café	Vacíe el recipiente de posos de café cuando lo indique la máquina. Límpielo semanalmente.	Retire el recipiente de posos de café mientras la máquina está encendida. Enjuáguelo bajo el grifo con un poco de detergente líquido o límpielo en el lavavajillas. El panel frontal del recipiente de posos de café no es apto para el lavavajillas.
Bandeja de goteo	Vacía la bandeja de goteo a diario en cuanto el indicador de "bandeja de goteo llena" rojo sobresalga de la bandeja de goteo (Fig. 31). Limpia la bandeja de goteo semanalmente.	Quite la bandeja (Fig. 32) de goteo y enjuáguela bajo el grifo con un poco de detergente líquido. También puede lavar la bandeja de goteo en el lavavajillas. El panel frontal del recipiente de posos de café (fig. A15) no es apto para el lavavajillas.

Piezas desmontables	Cuándo se debe limpiar	Cómo se debe limpiar
LatteGo	Después de cada uso	Enjuague LatteGo con agua corriente o lávelo en el lavavajillas.
Lubricación del grupo de preparación	Cada 2 meses	Consulte la tabla de lubricación y lubrique el grupo de preparación del café con la grasa Philips (consulte 'Lubricación del grupo de preparación').
Depósito de agua	Semanalmente	Enjuague el depósito de agua bajo el grifo

Limpieza del grupo de preparación

La limpieza periódica del grupo de preparación de café impide que los residuos de café obstruyan los circuitos internos. Escanea el código QR de la portada de este folleto para obtener vídeos de soporte sobre cómo retirar, insertar y limpiar el grupo de preparación de café, o bien visita www.philips.com/coffee-care

Limpieza de la unidad de preparación de café bajo el grifo

- 1 Extraiga el grupo (consulte 'Retirada e inserción del grupo de preparación del café') de preparación del café.
- 2 Enjuague bien el grupo de preparación de café con agua. Limpie exhaustivamente el filtro (Fig. 33) superior del grupo de preparación del café.
- 3 Deje que el grupo de preparación de café se seque al aire antes de volver a colocarlo. Para evitar que se introduzcan fibras en el interior, no seque el grupo de preparación del café con un paño.

Limpieza del grupo de preparación de café con pastillas desengrasantes

Utilice pastillas desengrasantes de café Philips exclusivamente.

- 1 Coloque una taza debajo de la boquilla de salida del café. Llene el depósito de agua con agua limpia.
- 2 Ponga una pastilla desengrasante en el compartimento de café molido.
- 3 Toque el icono de café y luego pulse 3 segundos el icono de intensidad del aroma para seleccionar la función (Fig. 2) de café molido.
- 4 No agregue café molido previamente. Pulse el botón de inicio/parada ►■ para empezar el ciclo de preparación de café. Cuando se haya preparado media taza de agua, desconecte el aparato.
- 5 Deje que la solución desengrasante actúe durante al menos 15 minutos.
- 6 Vuelva a conectar la clavija a la toma de corriente y encienda al cafetera para terminar el ciclo de preparación del café. Vacíe la taza.
- 7 Retire el depósito de agua y abra la puerta de mantenimiento. Extraiga el grupo (consulte 'Extracción del grupo de preparación de café de la máquina') de preparación del café y enjuáguelo bien bajo el grifo.
- 8 Vuelva a instalar el grupo de preparación del café y el depósito de agua, y coloque una taza debajo de la boquilla de salida del café.
- 9 Toque el icono de café y luego pulse 3 segundos el icono de intensidad del aroma para seleccionar la función (Fig. 2) de café molido. No agregue café molido previamente. Pulse el botón de inicio/parada ►■ para empezar el ciclo de preparación de café. Repita este paso dos veces. Vacíe la taza.

Lubricación del grupo de preparación

Lubrique el grupo de preparación del café cada 2 meses para asegurarse de que los componentes móviles se sigan moviendo sin problemas.

- 1 Aplique una capa fina de grasa en el pistón (parte gris) del grupo (Fig. 34) de preparación del café.
- 2 Aplique una capa fina de grasa alrededor del eje (parte gris) de la parte inferior del grupo (Fig. 35) de preparación del café.

- 3 Aplique una fina capa de grasa a los raíles de ambos lados (Fig. 36).

Limpieza de LatteGo (depósito de leche)

Limpieza de LatteGo después de cada uso

- 1 Quite LatteGo de la máquina (Fig. 37).
- 2 Vierta la leche restante.
- 3 Pulse el botón de liberación y quite el depósito de leche del marco de LatteGo (Fig. 38).
- 4 Limpie todos los componentes en el lavavajillas o bajo el grifo con agua tibia y un poco de detergente líquido.

Limpieza del espumador de leche clásico

Limpieza del espumador de leche clásico tras cada uso

Limpie al espumador de leche cada vez que lo utilice por motivos de higiene y para evitar la acumulación de restos de leche.

- 1 Coloque una taza debajo del espumador de leche.
- 2 Toque el icono de vapor y luego pulse el botón de inicio/parada ►■ para empezar a dispensar vapor y eliminar los restos de leche que se puedan haber quedado en el interior del espumador de leche.
- 3 Para detener la dispensación de vapor tras unos segundos, pulse otra vez el botón de inicio/parada ►■.
- 4 Limpie el espumador de leche con un paño húmedo.

Limpieza diaria del espumador de leche clásico

- 1 Deje que el espumador de leche se enfríe por completo.
- 2 Inclíne el espumador de leche hacia la izquierda y quite la pieza metálica y la pieza (Fig. 39) de silicona.
- 3 Desmonte las tres piezas (Fig. 40) y enjuáguelas con agua limpia o lávelas en el lavavajillas.
- 4 Deje secar las tres piezas del espumador de leche, vuelva a montarlas y coloque el espumador otra vez en el aparato.

Filtro de agua AquaClean

AquaClean está activado en la cafetera. Para conservar el sabor del café, se puede colocar el filtro de agua AquaClean en el depósito de agua. También reduce la necesidad de descalcificar, ya que reduce la acumulación de cal en el aparato. El filtro de agua AquaClean se puede adquirir en un distribuidor local, en los centros de servicio autorizados o en línea en www.philips.com/parts-and-accessories.

Icono y piloto de AquaClean

El aparato está equipado con un piloto (Fig. 41) del filtro de agua AquaClean para indicar el estado de dicho filtro. Utilice la siguiente tabla para determinar qué medidas son necesarias si el piloto está encendido o parpadeando.



Quando utilice el aparato por primera vez, el piloto de AquaClean empezará a parpadear en naranja. Esto indica que puede empezar a utilizar el filtro de agua AquaClean. Si no activar un filtro de agua AquaClean, el piloto se apagará automáticamente después de un rato.



Una vez que ha instalado el filtro y lo haya activado con el icono de AquaClean, el piloto de AquaClean se iluminará en azul para confirmar que el filtro de agua AquaClean está activado.



Cuando el filtro se haya agotado, el piloto de AquaClean empezará a parpadear en naranja otra vez para recordarle que debe cambiar el filtro por uno nuevo.



Aunque el piloto naranja de AquaClean esté apagado, puede activar un filtro AquaClean, pero antes deberá descalcificar el aparato.

Activación del filtro de agua AquaClean (5 min)

i El aparato no detecta automáticamente que se ha colocado un filtro en el depósito de agua. Por lo tanto, debe activar cada nuevo filtro de agua AquaClean que instale mediante el icono AquaClean.

Aunque el piloto naranja de AquaClean esté apagado, puede activar un filtro de agua AquaClean, pero antes deberá descalcificar el aparato.

i El aparato desde estar completamente libre de depósitos de cal antes de empezar a usar el filtro de agua AquaClean.

Antes de activar el filtro de agua AquaClean, este debe prepararse remojándolo en agua, tal como se describe más adelante. Si no lo hace, en el aparato podría entrar aire en lugar de agua, lo que provoca mucho ruido e impide que el aparato prepare café.

- 1 Asegúrese de que el aparato esté encendido.
- 2 Sacuda el filtro durante unos 5 segundos (Fig. 42).
- 3 Sumerja el filtro (Fig. 43) boca abajo en una jarra con agua fría y agítelo/presiónelo.
- 4 El filtro ya está preparado para su uso y puede introducirse en el depósito de agua.
- 5 Inserte el filtro en posición vertical en la conexión del filtro del depósito de agua. Presiónelo hasta el punto (Fig. 44) más bajo posible.
- 6 Llene el depósito con agua y colóquelo de nuevo en la cafetera.
- 7 Si está colocado, retire el LatteGo.
- 8 Coloque un bol debajo de la boquilla dispensadora de agua caliente o el espumador de leche.
- 9 Pulse el icono AquaClean durante 3 segundos (Fig. 45). El piloto de inicio empezará a parpadear.
- 10 Pulse el botón de inicio/parada ►■ para empezar el proceso de activación.
- 11 El agua caliente se dispensará desde la boquilla del agua caliente o el espumador de leche (3 minutos).
- 12 Cuando el proceso de activación haya terminado, el piloto azul de AquaClean se iluminará para confirmar que el filtro de agua AquaClean se ha activado correctamente.

Sustitución del filtro de agua AquaClean (5 min)

Cuando hayan pasado 95 litros de agua por el filtro, este dejará de funcionar. El piloto de AquaClean se ilumina en naranja y comienza a parpadear para recordarle que debe cambiar el filtro. Mientras parpadea, puede sustituir el filtro sin tener que descalcificar el aparato antes. Si no sustituye el filtro de agua AquaClean, llegará un momento en el que el piloto naranja se apague. En ese caso, aún puede sustituir el filtro, pero antes deberá descalcificar el aparato.

Cuando el piloto naranja de AquaClean parpadee:

- 1 Saque el filtro de agua AquaClean antiguo.
- 2 Instale un nuevo filtro y actívelo como se describe en el capítulo "Activación del filtro de agua AquaClean (5 min)".

i Sustituya el filtro de agua AquaClean como mínimo cada 3 meses, aunque el aparato no indique aún que es necesaria la sustitución.

Desactivar el recordatorio de AquaClean

Si no necesita utilizar filtros de agua AquaClean de Philips, siempre puede desactivar los recordatorios de AquaClean (la luz de AquaClean parpadea en naranja):

- 1 Pulse el botón de encendido/apagado para apagar el aparato.
- 2 Cuando la cafetera esté apagada, mantenga pulsado el icono de AquaClean hasta que el piloto del icono se encienda. El piloto de inicio empezará a parpadear.
- 3 Toque el icono de AquaClean otra vez para desactivar los recordatorios. El piloto del icono de AquaClean se apaga.
- 4 Pulse el botón de inicio/parada para confirmar su elección.
- 5 Pulse el botón de encendido/apagado para volver a encender el aparato. Los recordatorios de AquaClean están ahora desactivados.

Nota: La activación de un nuevo filtro AquaClean vuelve a activar automáticamente los recordatorios de AquaClean.

Ajuste de la dureza del agua

 Le aconsejamos que ajustar la dureza del agua a la dureza del agua de su zona para lograr un rendimiento óptimo y una mayor duración de la máquina. Esto también evita tener que descalcificar la máquina con demasiada frecuencia. El ajuste predeterminado de la dureza del agua es 4: agua dura.

Utilice la tira de prueba de dureza del agua que se incluye en la caja para determinar la dureza del agua de su zona:

- 1 Sumerja la tira de prueba de dureza del agua en agua del grifo o manténgala bajo el grifo durante 1 segundo (Fig. 46).
- 2 Espere 1 minuto. El número de cuadros de la tira de prueba que se pongan rojos indicará la dureza del agua (Fig. 47).

Ajuste la máquina a la dureza del agua correcta:

- 1 Pulse el botón de encendido/apagado para **apagar** la máquina.
- 2 Cuando la máquina esté apagada, mantenga pulsado el icono de intensidad del aroma hasta que todos los pilotos del icono se enciendan (Fig. 2).
- 3 Toque el icono de intensidad del aroma 1, 2, 3 o 4 veces. El número de pilotos encendidos debe ser igual al número de cuadrados rojos de la tira de prueba (Fig. 48). Si no hay cuadrados rojos en la tira de prueba (si todos los cuadrados son verdes), seleccione 1 piloto.
- 4 Cuando haya establecido la dureza del agua correcta, pulse el botón  de inicio/parada.

 Ya que la dureza del agua solo se ajusta una vez, se utiliza la función de intensidad del aroma para seleccionar dicha dureza del agua. Esto no afectará a la intensidad de aroma de las bebidas se preparen posteriormente.

Procedimiento de descalcificación (30 minutos)

Utilice solo descalcificador Philips. No utilice en ningún caso descalcificadores a base de ácido sulfúrico, ácido clorhídrico, ácido sulfámico o acético (vinagre), ya que pueden dañar el circuito de agua del aparato y no disolver correctamente la cal. No utilizar el descalcificador de Philips anulará la garantía. No descalcificar el aparato también anulará la garantía. Puede comprar la solución descalcificadora de Philips en la tienda en línea www.philips.com/coffee-care.

Cuando se enciende el piloto Calc/Clean, significa que debes eliminar los depósitos de cal de la cafetera.

- 1 Asegúrese de que la máquina esté encendida.
- 2 Si está colocado, retire el LatteGo o el espumador de leche.
- 3 Retire la bandeja de goteo y el recipiente de posos de café, vacíelos y vuelva a colocarlos en su lugar.
- 4 Extraiga el depósito de agua y vacíelo. Luego quite el filtro de agua AquaClean.
- 5 Vierta todo el contenido de la botella de descalcificador Philips en el depósito de agua y llénelo de agua hasta la indicación Calc/Clean (Fig. 49). Después, vuelva a colocarlo en la máquina.
- 6 Coloque un recipiente grande (1,5 l) debajo de la boquilla dispensadora de café y la boquilla del agua.
- 7 Pulse el icono Calc/Clean durante 3 segundos y, a continuación, pulse el botón de inicio/parada ►■.
- 8 Se inicia la primera fase del procedimiento de descalcificación. El procedimiento de eliminación de los depósitos de cal dura unos 30 minutos y consiste en un ciclo de descalcificación y un ciclo de enjuagado. Durante el ciclo de descalcificación, el piloto Calc/Clean parpadea para indicar que la fase de descalcificación está en curso.
- 9 Deje que la máquina dispense solución descalcificadora hasta que la pantalla le recuerde que el depósito de agua está vacío.
- 10 Vacíe el depósito de agua, enjuáguelo y llénelo otra vez con agua hasta la indicación Calc/Clean.
- 11 Vacíe el recipiente y vuelva a colocarlo bajo la boquilla dispensadora de café y la boquilla del agua. Pulse el botón de inicio/parada ►■ otra vez.
- 12 Se inicia la segunda fase del ciclo de descalcificación y comienza la fase de enjuagado, que dura 3 minutos. Durante esta fase, los pilotos del panel de control se encienden y se apagan para indicar que la fase de enjuague está en curso.
- 13 Espere hasta que la máquina deje de dispensar agua. El procedimiento de descalcificación habrá finalizado cuando la máquina deje de dispensar agua.
- 14 Ahora la máquina se calentará otra vez. Cuando los pilotos de los iconos de bebidas están iluminados de forma continua, la máquina estará lista para utilizarse otra vez.
- 15 Instale y active un nuevo filtro de agua AquaClean en el depósito de agua (consulte 'Activación del filtro de agua AquaClean (5 min)').
 - Cuando el procedimiento de descalcificación haya terminado, el piloto de AquaClean parpadeará durante un tiempo para recordarle que instale un nuevo filtro de agua AquaClean.

 Consejo: El uso del filtro AquaClean reduce la necesidad de descalcificación.

Qué hacer si el proceso de descalcificación se interrumpe

Puede salir del procedimiento de descalcificación pulsando el botón de encendido/apagado del panel de control. Si el proceso de descalcificación se interrumpe antes de que termine, realice lo siguiente:

- 1 Vacíe y lave bien el depósito de agua.
- 2 Llene el depósito con agua hasta la indicación de nivel Calc/clean y vuelva a encender el aparato. El aparato se calentará y realizará un ciclo de enjuagado automático.
- 3 Antes de preparar cualquier bebida, realice un ciclo de enjuague manual. Para realizar un ciclo de enjuague manual, primero dispense medio depósito de agua pulsando el icono de agua caliente repetidamente y luego prepare 2 tazas de café molido sin añadir café molido.

i Si el procedimiento de descalcificación no se ha completado, el aparato requerirá otro procedimiento de descalcificación tan pronto como sea posible.

Solicitud de accesorios

Para limpiar y descalcificar el aparato, utilice solamente productos de mantenimiento de Philips. Estos productos se pueden adquirir en su distribuidor local, en los centros de servicio autorizados o en línea en www.philips.com/parts-and-accessories. Para encontrar la lista completa de repuestos en línea,

introduzca el número de modelo de la máquina. Puede encontrar el número de modelo en el interior de la puerta de mantenimiento.

Productos de mantenimiento y números de tipo:

- Solución descalcificadora CA6700
- Filtro de agua AquaClean CA6903
- Grasa para el grupo de preparación de café HD5061
- Pastillas desengrasantes de café CA6704

Resolución de problemas

Este capítulo resume los problemas más comunes que pueden surgir al usar la máquina. Para obtener soporte, descarga la aplicación Coffee+ de tu tienda de aplicaciones o bien escanea el código QR de la portada de este folleto. Vídeos de ayuda y una lista completa de las preguntas más frecuentes están disponible en www.philips.com/coffee-care. Si no logra solucionar el problema, póngase en contacto con el Centro de Atención al Cliente de Philips en su país.

Iconos de advertencia

Icono de advertencia

Solución



El piloto de "depósito de agua vacío" está encendido:

- El depósito de agua está casi vacío. Llene el depósito de agua con agua limpia hasta la indicación de nivel máximo.
- El depósito de agua no está en el lugar. Vuelva a colocar el depósito de agua.



El piloto "vaciar recipiente de posos de café" está encendido.

- El recipiente de posos de café está lleno. Retire y vacíe el recipiente de posos de café con la máquina encendida. Espere al menos 5 segundos antes de volver a insertar el contenedor.



El piloto de alarma está encendido:

- El recipiente de posos de café o la bandeja de goteo no están colocados o no están instalados correctamente. Vuelva a colocar el recipiente de posos de café o la bandeja de goteo y asegúrese de que están en la posición correcta.
- La puerta de mantenimiento está abierta. Retire el depósito de agua y asegúrese de que la puerta de mantenimiento está cerrada.



El piloto de alarma parpadea:

- El grupo de preparación del café no está colocado o no está colocado correctamente. Retire el grupo de preparación del café y asegúrese de que está bloqueado en su sitio. Consulte el capítulo "Retirada e inserción del grupo de preparación del café" para obtener instrucciones paso a paso.
- El grupo de preparación del café está bloqueado. Retire el grupo de preparación del café y enjuáguelo con agua bajo el grifo. Luego lubrique el grupo de preparación del café y colóquelo otra vez en la máquina. Consulte el capítulo "Limpieza y mantenimiento" para obtener instrucciones paso a paso.

Icono de advertencia

Solución



La luz de la alarma está encendida y empieza a parpadear.

Aire atrapado en la máquina. Para liberar el aire de la máquina, llene el depósito de agua con agua, coloque una taza debajo del espumador de leche clásico y pulse el botón de inicio/parada parpadeante.

Tenga cuidado: pueden salir pequeños chorros de agua caliente del espumador de leche clásico en el proceso de liberar el aire.



Aqua Clean

El piloto de AquaClean parpadea: coloque o cambie el filtro de agua AquaClean y actívelo. Consulte el capítulo "Filtro de agua AquaClean" para obtener instrucciones paso a paso.



Calc / clean

El piloto de descalcificación está encendido continuamente: Descalcifique la máquina.



Espresso

Coffee

Cappuccino

Hot Water

Los pilotos de los iconos de bebida se iluminan y se apagan uno por uno.

La cafetera se está calentando o está intentando liberar el aire que ha entrado en la máquina. Espere hasta que todos los pilotos de bebida se iluminen de forma continua.



Los pilotos de todos los iconos de advertencia parpadear.

Reinicie la máquina; para ello, desenchúfela y vuelva a enchufarla. Antes encender otra vez la máquina, siga estos pasos:

- Quite el filtro de agua AquaClean del depósito de agua.
- Vuelva a colocar el depósito de agua. Colóquelo en la máquina empujándolo tanto como sea posible para asegurarse de que esté en la posición correcta.
- Abra la tapa del compartimento de café molido y compruebe si está obstruido con café molido. Para limpiarlo, coloque el mango de una cuchara en el compartimento de café molido y mueva el asa arriba y abajo hasta que el café molido atascado caiga hacia abajo (Fig. 30). Retire el grupo de preparación del café y quite todo el café molido que haya caído. Vuelva a colocar el grupo de preparación del café limpio.
- Vuelva a encender la máquina.

Si el problema se resuelve, significa que el filtro AquaClean no se había preparado bien. Prepare el filtro AquaClean antes de volver a colocarlo siguiendo los pasos 1 y 2 del capítulo "Activación del filtro de agua AquaClean (5 min)".

Si los pilotos siguen parpadeando, es posible que la máquina se haya recalentado. Apague el aparato, espere 30 minutos y vuelva a encenderlo. Si los pilotos siguen parpadeando, póngase en contacto con el Servicio de Atención al Cliente de su país. Para conocer la información de contacto, consulte el folleto de la garantía internacional.

Tabla de resolución de problemas

Este capítulo resume los problemas más comunes que pueden surgir al usar la máquina. Vídeos de ayuda y una lista completa de las preguntas más frecuentes están disponible en www.philips.com/coffee-care. Si no logra solucionar el problema, póngase en contacto con el Centro de Atención al Cliente de Philips en su país. Para información de contacto, consulte el folleto de la garantía.

Problema	Causa	Solución
La bandeja de goteo se llena rápidamente.	Esto es normal. La máquina utiliza agua para enjuagar el circuito interno y el grupo de preparación del café. Parte del agua fluye a través del sistema interno y directamente hacia la bandeja de goteo.	Vacíe la bandeja de goteo a diario en cuanto el indicador de "bandeja de goteo llena" rojo sobresalga de la tapa de la bandeja de goteo. Consejo: Coloque una taza debajo de la boquilla dispensadora para recoger el agua de enjuagado que sale.
El piloto "vaciar recipiente de posos de café" sigue encendido.	Ha vaciado el recipiente de posos de café mientras la máquina estaba apagada.	Vacíe siempre el recipiente de posos de café con la máquina encendida. Retire el recipiente de posos de café, espere al menos 5 segundos y luego vuelva a insertarlo.
La máquina solicita que se vacíe el recipiente de posos de café aunque no esté lleno.	El contador de la máquina no se ha puesto a cero la última vez que se ha vaciado el recipiente de posos de café.	Espere siempre aproximadamente 5 segundos cuando vuelva a colocar el recipiente de posos de café. De esta forma, el contador de posos de café se pondrá a cero. Vacíe siempre el recipiente de posos de café con la máquina encendida. Si vacía el recipiente de posos de café con la máquina apagada, el contador de posos de café no se restablecerá.
El recipiente de posos de café está demasiado lleno y el piloto "vaciar recipiente de posos de café" no se ilumina.	Ha quitado la bandeja de goteo sin vaciar el recipiente de posos.	Cuando quite la bandeja de goteo, vacíe también el recipiente de posos de café, incluso si solo contiene unos cuantos posos de café. De esta forma, el contador de posos de café se restablecerá a cero y se reiniciará para hacer un recuento correcto de los posos del café.
No puedo retirar el grupo de preparación del café.	El grupo de preparación de café no está en la posición correcta.	Restablezca la máquina de la siguiente manera: cierre la puerta de mantenimiento y vuelva a colocar el depósito de agua. Apague la máquina y vuelva a encenderla. Haga otro intento de quitar el grupo de preparación de café. Consulte el capítulo "Retirada e inserción del grupo de preparación del café" para obtener instrucciones paso a paso.

Problema	Causa	Solución
No puedo insertar el grupo de preparación de café.	El grupo de preparación de café no está en la posición correcta.	Restablezca la máquina de la siguiente manera: cierre la puerta de mantenimiento y vuelva a colocar el depósito de agua. Deje fuera el grupo de preparación del café. Apague la máquina y desenchúfela. Espere 30 segundos y luego vuelva a enchufar la máquina y enciéndala. Después, ponga el grupo de preparación en la posición correcta y vuelva a introducirlo en la cafetera. Consulte el capítulo "Retirada e inserción del grupo de preparación del café" para obtener instrucciones paso a paso.
El café está aguado.	El grupo de preparación de café está sucio o debe lubricarse.	Retire el grupo (consulte 'Extracción del grupo de preparación de café de la máquina') de preparación de café, enjuáguelo bajo el grifo y deje que se seque. Luego lubrique los componentes móviles (consulte 'Lubricación del grupo de preparación').
	La máquina está realizando el procedimiento de ajuste automático. Este procedimiento se inicia automáticamente cuando se utiliza la máquina por primera vez, al cambiar a otro tipo de granos de café o tras un largo periodo sin uso.	Prepare 5 tazas de café al principio para permitir que la máquina complete el procedimiento de ajuste automático.
	El molinillo está configurado con un ajuste demasiado grueso.	Configura el molinillo con un ajuste más fino (más bajo). Prepara 2 o 3 bebidas para saborear toda la diferencia.
El café no está lo suficientemente caliente.	La temperatura ajustada es demasiado baja.	Ajuste la temperatura al máximo (consulte 'Ajuste de la temperatura del café').
	Una taza fría reduce la temperatura de la bebida.	Calienta las tazas previamente enjuagándolas con agua caliente.
	Si se añade leche, se reduce la temperatura de la bebida.	Independientemente de si añade leche caliente o fría, añadir leche siempre reduce la temperatura del café. Calienta las tazas previamente enjuagándolas con agua caliente.
No sale café o sale con mucha lentitud.	El filtro de agua AquaClean no se ha preparado correctamente para su instalación.	Retire el filtro de agua AquaClean e intente preparar un café otra vez. Si funciona, asegúrese de que se ha preparado el filtro de agua AquaClean de forma adecuada antes de colocarlo otra vez. Consulte el capítulo "Filtro de agua AquaClean" para obtener instrucciones paso a paso.

Problema	Causa	Solución
		Tras un largo periodo sin uso, es necesario preparar el filtro de agua AquaClean para volver a usarlo y luego hay que volver a colocarlo. Consulte los pasos del 1 al 3 del capítulo "Activación del filtro de agua AquaClean".
	El filtro de agua AquaClean está obstruido.	Cambie el filtro de agua AquaClean cada 3 meses. Un filtro de más de 3 meses puede obstruirse.
	El molinillo está configurado con un ajuste demasiado fino.	Configura el molinillo con un ajuste más grueso (más alto). Tenga en cuenta que esto afectará al sabor del café.
	El grupo de preparación del café está sucio.	Retire el grupo de preparación de café y enjuáguelo bajo el grifo (consulte 'Limpieza de la unidad de preparación de café bajo el grifo').
	La boquilla dispensadora de café está sucia.	Limpie la boquilla dispensadora de café y sus orificios con un limpiapipas o una aguja.
	El compartimento de café molido está obstruido	Apague la máquina y retire el grupo de preparación del café. Abra la tapa del compartimento de café molido e introduzca en él el mango de la cuchara. Mueva el mango arriba y abajo hasta que caiga el café molido que está atascado (Fig. 30).
	El circuito de la máquina está atascado por depósitos de cal.	Descalcifica la máquina con el descalcificador Philips. Descalcifica la máquina siempre que el piloto de descalcificación empiece a parpadear.
El molinillo muele los granos de café, pero no sale café.	El compartimento de café molido está obstruido.	Apague la máquina y retire el grupo de preparación del café. Abra la tapa del compartimento de café molido e introduzca en él el mango de la cuchara. Mueva el mango arriba y abajo hasta que caiga el café molido que está atascado (Fig. 30).
La máquina no produce espuma de leche.	Modelos con LatteGo: LatteGo se ha montado de forma incorrecta.	Asegúrese de que el depósito de leche está correctamente montado en el marco de LatteGo (debe hacer un clic).
	Modelos con LatteGo: el depósito de leche o el marco de LatteGo están sucios.	Desmonte LatteGo y enjuague ambas piezas bajo el grifo o lávelas en el lavavajillas (consulte 'Limpieza de LatteGo después de cada uso').

Problema	Causa	Solución
	Modelos con el espumador de leche clásico: el espumador de leche está sucio.	Limpie el espumador de leche a fondo (consulte 'Limpieza del espumador de leche clásico').
	El tipo de leche utilizado no es adecuado para producir espuma.	Los diferentes tipos de leche producen como resultado cantidades y calidades diferentes de espuma. Hemos probado los siguientes tipos de leche que han demostrado producir espuma de leche con buenos resultados: leche de vaca semidesnatada o entera, y leche sin lactosa.
Sale leche de la parte inferior del depósito de leche de LatteGo.	El marco y el depósito de leche no están montados correctamente.	Inserte primero la parte superior del depósito de leche bajo el gancho de la parte superior del marco. Luego presiona la parte inferior del recipiente. Oirá un clic cuando se encaje en su lugar.
Parece que la máquina pierde líquido.	La máquina utiliza agua para enjuagar el circuito interno y el grupo de preparación del café. Esta agua fluye a través del sistema interno y directamente hacia la bandeja de goteo. Esto es normal.	Vacíe la bandeja de goteo todos los días o en cuanto el indicador de "bandeja de goteo llena" sobresalga de la tapa de la bandeja de goteo. Consejo: Coloque una taza debajo de la boquilla dispensadora para recoger el agua de enjuague y reducir la cantidad de agua en la bandeja de goteo.
	La bandeja de goteo está demasiado llena y ha rebosado, lo que da la impresión de que hay una fuga en la máquina.	Vacíe la bandeja de goteo todos los días o en cuanto el indicador de "bandeja de goteo llena" sobresalga de la tapa de la bandeja de goteo.
	El depósito de agua no se ha introducido completamente y entra aire en la máquina.	Asegúrate de que el depósito de agua esté en la posición correcta: retíralo y vuelve a insertarlo presionándolo todo lo posible.
	El grupo de preparación del café está sucio u obstruido.	Enjuague el grupo de preparación del café.
	La máquina no está colocada en una superficie horizontal.	Coloque la máquina sobre una superficie horizontal para que la bandeja de goteo no rebese y el indicador de "bandeja de goteo llena" funcione correctamente.
	El depósito de agua no se ha introducido completamente y entra aire en la máquina.	Asegúrate de que el depósito de agua esté en la posición correcta: retíralo y vuelve a insertarlo presionándolo todo lo posible.

Problema	Causa	Solución
No puedo activar el filtro de agua AquaClean y la máquina solicita que se realice una descalcificación.	El filtro no se ha instalado o sustituido a tiempo después que comenzara el piloto del filtro de agua AquaClean empezara a parpadear. Esto significa que la máquina no está completamente libre de depósitos de cal.	Primero descalcifique la máquina y luego instale el filtro de agua AquaClean.
El filtro nuevo del agua no encaja.	Está intentado instalar un filtro diferente del filtro de agua AquaClean.	La máquina solamente admite el filtro de agua AquaClean.
	La junta de goma del filtro de agua AquaClean no está en su lugar.	Vuelva a colocar la junta de goma en el filtro de agua AquaClean.
La máquina hace mucho ruido.	Es normal que la máquina haga ruido durante el uso.	Si la máquina empieza a hacer un ruido diferente, limpie el grupo de preparación de café y lubríquelo (consulte 'Lubricación del grupo de preparación').
	El filtro de agua AquaClean no se ha preparado correctamente y ahora entra aire en la máquina.	Retire el filtro de agua AquaClean del depósito de agua y prepárelo correctamente para su uso antes de volver a colocarlo. Consulte el capítulo "Filtro de agua AquaClean" para obtener instrucciones paso a paso.
	El depósito de agua no se ha introducido completamente y entra aire en la máquina.	Asegúrate de que el depósito de agua esté en la posición correcta: retíralo y vuelve a insertarlo presionándolo todo lo posible.

Especificaciones técnicas

El fabricante se reserva el derecho a mejorar las especificaciones técnicas del producto. Todas las cantidades predefinidas son aproximadas.

Descripción	Valor
Dimensiones (ancho x alto x largo)	247x366x434 mm
Peso	7 - 7,5 kg
Longitud del cable de alimentación	1000 mm
Depósito de agua	1,8 litros, desmontable
Capacidad de la tolva de granos de café	275 g
Capacidad del recipiente para posos de café	12 discos
Capacidad de LatteGo (depósito de leche)	250 ml

Altura de la boquilla ajustable	85-145 mm
Tensión nominal - Potencia nominal - Fuente de alimentación	Consulte la etiqueta de datos del interior de la puerta de mantenimiento (Fig. A11)

Sommaire

Présentation de la machine (Fig. A)	132
Panneau de commande (fig. B)	132
Introduction	133
Avant la première utilisation	133
Préparation de boissons	135
Réglage des paramètres de la machine	138
Retrait et insertion du groupe de percolation	140
Nettoyage et entretien	141
Filtre à eau AquaClean	143
Réglage de la dureté de l'eau	145
Procédure de détartrage (30 min.)	145
Commande d'accessoires	146
Dépannage	147
Caractéristiques techniques	153

Présentation de la machine (Fig. A)

A1	Panneau de commande	A10	Porte d'accès au groupe café
A2	Support de tasse	A11	Étiquette de données avec référence
A3	Compartment à café prémoulu	A12	Réservoir d'eau
A4	Couvercle du bac à grains	A13	Buse de distribution d'eau chaude
A5	Buse de distribution du café réglable	A14	Bac à marcs de café
A6	Cordon d'alimentation	A15	Panneau avant du bac à marc de café
A7	Bouton de réglage de la mouture	A16	Grille du plateau égouttoir
A8	Réservoir à grains de café	A17	Plateau égouttoir
A9	Chambre d'extraction	A18	Indicateur « Plateau égouttoir plein »

Accessoires

A19	Tube de graisse	A22	Bande de test de la dureté de l'eau
A20	Filtre à eau AquaClean	A23	Mousseur à lait classique (certains modèles uniquement)
A21	Cuillère de mesure	A24	LatteGo (réservoir de lait) (certains modèles uniquement)

Panneau de commande (fig. B)

Veillez vous reporter à la figure B pour une présentation de tous les boutons et icônes. La description figure ci-dessous.

i Certains boutons et icônes sont présents sur certains modèles uniquement.

B1	Bouton marche/arrêt	B7	Icônes d'alerte
B2	Icônes de boissons *	B8	Voyant de démarrage
B3	Icône de l'intensité d'arôme/de mouture du café	B9	Marche/arrêt ► (bouton)
B4	Icône de la quantité de boisson	B10	Icône Calc / Clean
B5	Icône de la quantité de lait (certains modèles uniquement)	B11	Icône AquaClean
B6	Icône de la température du café (certains modèles uniquement)		

* Icônes de boissons (certains modèles uniquement) : espresso, café allongé, café, café glacé, cappuccino, latte macchiato, eau chaude, vapeur

Introduction

Félicitations pour votre achat d'une machine à café Philips entièrement automatique ! Pour bénéficier pleinement de notre assistance, veuillez enregistrer le produit sur le site www.philips.com/welcome.

Lisez attentivement le livret de sécurité distinct avant d'utiliser la machine pour la première fois, et conservez-le pour un usage ultérieur.

Pour vous aider à vous familiariser avec votre machine et en profiter au maximum, nous pouvons vous aider de plusieurs façons. La boîte contient les éléments suivants :

- 1 Le guide de démarrage rapide avec les instructions d'utilisation illustrées et des informations sur le nettoyage et l'entretien.
- 2 Le livret de sécurité séparé, avec les instructions relatives à l'utilisation sûre de la machine à café.
- 3 Pour une assistance en ligne (version intégrale de ce mode d'emploi, foire aux questions, vidéos, etc.), veuillez scanner le code QR figurant sur la couverture du mode d'emploi pour télécharger l'application Coffee+ ou consultez la page www.philips.com/coffee-care.

i Il existe plusieurs versions de cette machine à espresso, présentant différentes fonctionnalités. Chaque version a sa propre référence. Vous trouverez le numéro de référence sur l'étiquette de données située à l'intérieur de la porte d'accès (voir fig. A11).

i Cette machine a été testée avec du café. Bien qu'elle ait été soigneusement nettoyée, il se peut que quelques résidus de café subsistent. Nous garantissons néanmoins que la machine est entièrement neuve.

La machine à café règle automatiquement la quantité de café moulu utilisée pour obtenir un café au goût optimal. Il convient de préparer initialement 5 cafés pour permettre à la machine de compléter son autoréglage.

Veillez à rincer le LatteGo (réservoir de lait) ou le mousser à lait classique avant la première utilisation.

Avant la première utilisation

1. Préparation de la machine

Après avoir allumé la machine, un peu d'eau peut s'écouler de la buse de distribution d'eau chaude ou de la buse de distribution du café. Ce phénomène est normal.

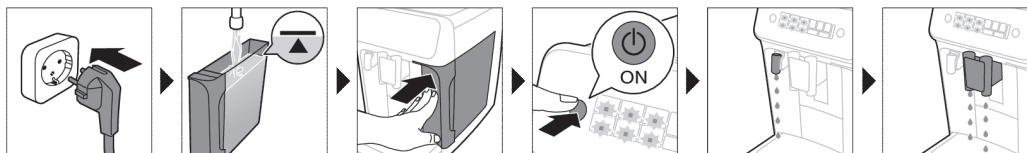

2. Activation du filtre à eau AquaClean (5 min.)

Pour plus d'informations, reportez-vous au chapitre « Filtre à eau AquaClean ».

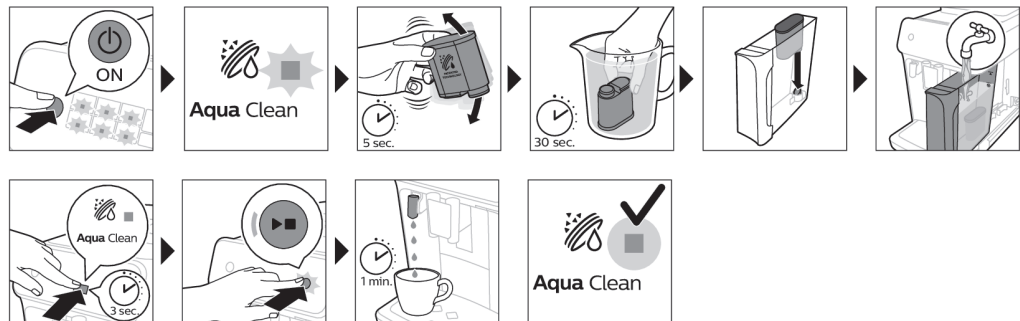

3. Réglage de la dureté de l'eau

Reportez-vous au chapitre « Réglage de la dureté de l'eau » pour obtenir des instructions par étapes. Le réglage par défaut de la dureté de l'eau est 4 : eau calcaire.

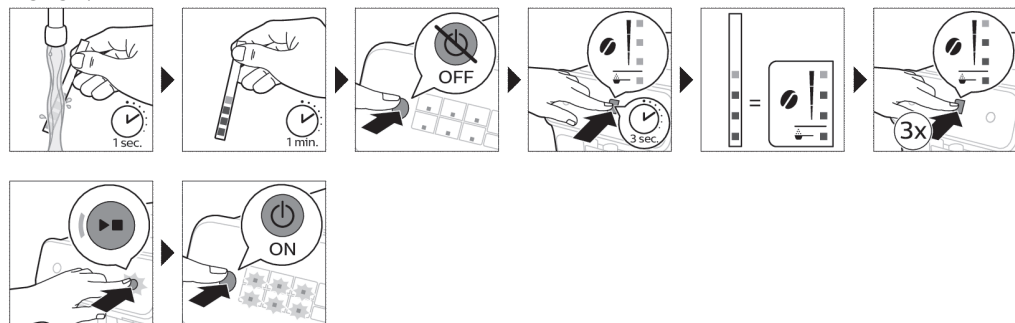

4. Assemblage de LatteGo (certains modèles uniquement)



5. Assemblage du moussEUR à lait classique (certains modèles uniquement)

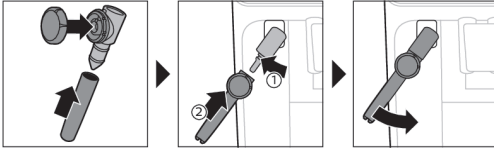

Préparation de boissons

Étapes générales

- 1 Remplissez le réservoir avec de l'eau du robinet et la trémie à grains avec du café.
- 2 Placez le couvercle (A4) sur la trémie à grains de café (A8).
- 3 Mettez l'appareil en marche en appuyant sur le bouton marche/arrêt.
 - La machine commence à chauffer et effectue le cycle de rinçage automatique. Lorsque la machine chauffe, les voyants des icônes de boissons s'allument et s'éteignent lentement un par un.
 - Lorsque tous les voyants des icônes des boissons restent allumés, la machine est prête à l'emploi.
- 4 Placez une tasse sous la buse de distribution de café. Faites coulisser la buse de distribution vers le haut ou vers le bas pour adapter sa hauteur à la taille de la tasse ou du verre utilisé (Fig. 1).

Personnalisation des boissons

Cette machine permet de régler les paramètres d'une boisson selon vos préférences. Ainsi, après avoir sélectionné une boisson, vous pouvez :

- 1 Régler l'intensité de l'arôme en appuyant sur l'icône de l'intensité d'arôme (Fig. 2). Vous pouvez choisir parmi 3 niveaux d'intensité, le plus bas étant le plus faible et le plus haut le plus intense.
- 2 Régler la quantité de boisson en appuyant sur l'icône de la quantité de boisson (Fig. 3) et/ou de la quantité de lait (certains modèles uniquement). Vous pouvez choisir parmi 3 quantités : faible, moyen et intense.

i Vous pouvez également régler la température du café selon vos préférences (voir « Réglage de la température du café »).

Préparation du café avec des grains

- 1 Pour préparer un café, appuyez sur l'icône des boissons de votre choix.
 - Les voyants de l'intensité d'arôme et de la quantité s'allument et affichent les paramètres sélectionnés précédemment.
 - Vous pouvez maintenant régler le goût de votre choix (voir « Personnalisation des boissons »).
- 2 Appuyez sur le bouton marche/arrêt ►■.
 - Le voyant de l'icône des boissons clignote pendant que la boisson est versée.
- 3 Pour arrêter l'écoulement de café avant la fin, appuyez de nouveau sur le bouton marche/arrêt ►■.

i Pour préparer 2 cafés en même temps, appuyez deux fois sur l'icône des boissons. Le voyant 2x s'allume.

Préparation de boissons à base de lait avec le LatteGo (réservoir de lait)

⚠ Le LatteGo est composé d'un réservoir de lait, d'un cadre et d'un couvercle de rangement. Afin d'éviter toute fuite, assurez-vous que le cadre et le réservoir de lait sont correctement assemblés avant de remplir le réservoir de lait.

- 1 Pour installer le LatteGo, insérez tout d'abord la partie supérieure du réservoir de lait sous le crochet en haut du cadre (Fig. 4). Ensuite, appuyez sur la partie inférieure du réservoir. Vous entendez un clic lorsqu'il est verrouillé et correctement en place (Fig. 5).

Remarque : assurez-vous que le réservoir de lait et le cadre sont propres avant de les installer.

- 2 Inclinez légèrement le LatteGo et placez-le sur la buse de distribution d'eau chaude (Fig. 6). Ensuite, appuyez jusqu'à ce qu'il s'enclenche et soit en place (Fig. 7).
- 3 Remplissez le réservoir de lait LatteGo avec du lait jusqu'au niveau indiqué sur le réservoir de lait pour la boisson que vous êtes en train de préparer (Fig. 8). Ne remplissez pas le réservoir de lait au-delà de l'indication maximum.

i Si vous avez personnalisé la quantité de lait, vous devrez peut-être remplir le réservoir de lait avec une quantité de lait supérieure ou inférieure à celle indiquée pour cette boisson sur le LatteGo.

👤 Pour un résultat optimal, utilisez toujours du lait sortant directement du réfrigérateur.

- 4 Placez une tasse sur le plateau égouttoir.
- 5 Appuyez sur l'icône des boissons à base de lait de votre choix.
 - Vous pouvez à présent régler les paramètres de la boisson selon vos préférences (voir « Personnalisation des boissons »).
- 6 Appuyez sur le bouton marche/arrêt **▶■**.
 - Le voyant de l'icône des boissons clignote pendant que la boisson est versée. Lorsque vous préparez un cappuccino ou un latte macchiato, la machine verse d'abord le lait et ensuite le café.
 - Pour arrêter l'écoulement de lait avant que la machine ait versé la quantité prédéfinie, appuyez sur le bouton marche/arrêt **▶■**.
- 7 Pour arrêter l'écoulement de la boisson complète (café et lait) avant la fin, maintenez le bouton marche/arrêt **▶■** enfoncé.

Production de mousse de lait avec mousser à lait classique

👤 Pour une qualité de mousse optimale, utilisez toujours du lait provenant directement du réfrigérateur.

- 1 Inclinez le manche en silicone noir situé à gauche sur la machine et faites glisser le mousser à lait sur celui-ci (Fig. 9).
- 2 Remplissez un pichet à lait avec environ 100 ml de lait pour le cappuccino et environ 150 ml pour le latte macchiato.
- 3 Immergez le mousser à lait d'environ 1 cm dans le lait.
- 4 Appuyez sur l'icône de la vapeur (Fig. 10).
 - Le voyant de l'icône de la vapeur s'allume et le voyant de démarrage commence à clignoter.
- 5 Pour faire mousser le lait, tournez le bouton du mousser à lait classique sur l'icône de mousse de lait (Fig. 11). Pour chauffer le lait, tournez le bouton du mousser à lait classique sur l'icône de lait (Fig. 12).
- 6 Veillez à bien aligner l'icône sur le bouton du mousser à lait classique avec la flèche noire.
- 7 Appuyez sur le bouton marche/arrêt **▶■** pour faire mousser le lait (Fig. 13).
 - La machine commence à chauffer, la vapeur est injectée dans le lait et le lait mousse.
- 8 Lorsque la mousse dans le pichet à lait a atteint le volume requis, appuyez de nouveau sur le bouton marche/arrêt **▶■** pour arrêter de le faire mousser.

i Ne faites jamais mousser le lait pendant plus de 90 secondes. La production de mousse cesse automatiquement après 90 secondes.

i Vous ne devez pas déplacer le pichet à lait pendant le processus pour obtenir un lait émulsionné d'une qualité optimale.

Préparation d'un café avec du café prémoulu

Vous pouvez choisir d'utiliser un café prémoulu au lieu de grains, par exemple si vous préférez une variété de café différente ou décaféinée.

- 1 Appuyez sur le bouton activer/désactiver pour allumer la machine à café et patientez jusqu'à ce qu'elle soit prête à l'emploi.
- 2 Ouvrez le couvercle du compartiment du café prémoulu et versez une mesurette de café prémoulu nivelé dans le compartiment (Fig. 14). Fermez le couvercle.
- 3 Placez une tasse sous la buse de distribution du café.
- 4 Sélectionnez une seule boisson.
- 5 Appuyez sur l'icône de l'intensité d'arôme pendant 3 secondes (Fig. 15).
 - Le voyant du café prémoulu s'allume et commence à clignoter.
- 6 Appuyez sur le bouton marche/arrêt ►■.
- 7 Pour arrêter l'écoulement de café avant que la machine ait terminé, appuyez de nouveau sur le bouton marche/arrêt ►■.

i Avec le café prémoulu, vous pouvez préparer un seul café à la fois.

i Le café prémoulu n'est pas un paramètre enregistré comme un paramètre d'intensité précédemment sélectionné. Chaque fois que vous souhaitez utiliser du café prémoulu, vous devez donc appuyer sur l'icône d'intensité d'arôme pendant 3 secondes.

i Lorsque vous sélectionnez du café prémoulu, vous ne pouvez pas sélectionner une intensité d'arôme différente.

Préparation de café glacé (certains modèles uniquement)

i Le café est préparé à l'eau chaude. Versez sur des glaçons pour un résultat optimal.

- 1 Prenez un verre et remplissez-le aux deux tiers avec des glaçons.
- 2 Placez le verre sous la buse de distribution du café.
- 3 Appuyez sur l'icône de café glacé.
 - Les voyants de force d'arôme et de quantité s'allument.
 - Vous pouvez maintenant régler le goût de votre choix.

i Nous recommandons le niveau 3 pour la force d'arôme.

- 4 Appuyez sur le bouton marche/arrêt ►■.
- 5 Pour arrêter l'écoulement de café avant la fin, appuyez de nouveau sur le bouton marche/arrêt ►■.
- 6 Pour un café glacé spécial, ajoutez-y du lait froid.

Verser l'eau chaude

- 1 S'il est attaché, retirez LatteGo ou le mousser à lait.
- 2 Touchez l'icône de l'eau chaude.

- Les voyants de la quantité de boisson s'allument et affichent le paramètre de la boisson sélectionné précédemment pour l'eau chaude.
- 3 Réglez la quantité d'eau chaude selon votre convenance en appuyant sur l'icône de la quantité de boisson (Fig. 3).
- 4 Appuyez sur le bouton marche/arrêt ►■.
 - Le voyant de l'icône d'eau chaude clignote et de l'eau chaude s'écoule de la buse de distribution de l'eau chaude (Fig. 18).
- 5 Pour arrêter l'écoulement d'eau chaude avant que la machine ait terminé, appuyez de nouveau sur le bouton marche/arrêt ►■.

Réglage des paramètres de la machine

Réglage de la durée de veille

- 1 Appuyez sur le bouton marche/arrêt pour éteindre la machine.
- 2 Lorsque la machine est éteinte : Appuyez sur l'icône Calc/Clean (Fig. 19) jusqu'à ce que le voyant Calc / Clean et les voyants d'intensité de l'arôme s'allument (Fig. 20).
- 3 Appuyez sur l'icône d'intensité de l'arôme pour sélectionner la durée de veille requise : 15, 30, 60 ou 180 minutes. 1, 2, 3 ou 4 voyants de l'icône d'intensité de l'arôme s'allument alors respectivement.
- 4 Lorsque vous avez fini de régler la durée de veille, appuyez sur le bouton marche/arrêt. La machine s'éteint.
- 5 Remettez l'appareil en marche en appuyant sur le bouton marche/arrêt.

Réglage du paramètre le plus haut par défaut pour vos boissons

La machine a 3 paramètres par défaut pour chaque boisson : faible, moyen et intense. Vous pouvez uniquement régler la quantité avec le plus haut paramètre. La nouvelle quantité peut être mémorisée dès que le voyant de démarrage commence à clignoter.

i Avant de commencer à programmer la quantité d'une boisson de lait, assemblez LatteGo et versez du lait dedans.

- 1 Pour régler le paramètre de la quantité maximale, maintenez appuyé pendant 3 secondes l'icône de la boisson que vous souhaitez régler.
 - Le voyant supérieur de l'icône de la quantité de boisson, le voyant supérieur de l'icône de la quantité de lait (certains modèles uniquement) et le bouton marche/arrêt ►■ commencent à clignoter, indiquant que vous êtes en mode de programmation.
- 2 Appuyez sur le bouton marche/arrêt ►■. La machine commence à préparer la boisson sélectionnée.
 - Le voyant de démarrage reste initialement allumé. Lorsque la machine est prête à stocker le volume modifié, le voyant de marche/arrêt commence à clignoter.
- 3 Appuyez de nouveau sur le bouton marche/arrêt ►■ lorsque la tasse contient la quantité souhaitée de café ou de lait.
 - Pour un cappuccino ou un latte macchiato, le lait sera versé en premier. Appuyez sur le bouton marche/arrêt ►■ lorsque la tasse contient la quantité souhaitée de café ou de lait. La machine commencera alors à verser le café automatiquement. Appuyez de nouveau sur le bouton marche/arrêt ►■ lorsque la tasse contient la quantité souhaitée.

Après avoir programmé la nouvelle quantité par défaut maximum pour une boisson, la machine distribue cette nouvelle quantité chaque fois que vous sélectionnez la quantité maximale pour cette boisson.

i Vous pouvez uniquement paramétrer le niveau le plus élevé de la quantité par défaut.

i Si vous souhaitez revenir aux paramètres par défaut de la quantité, reportez-vous à la section « Restaurer les paramètres usine ».

Réglage de la température du café

Machines sans l'icône de la température

- 1 Appuyez sur le bouton marche/arrêt pour **éteindre** la machine.
- 2 Lorsque la machine est éteinte : maintenez enfoncé l'icône de la quantité de café jusqu'à ce que les voyants de cette icône s'allument (Fig. 21).
- 3 Appuyez sur l'icône de quantité pour sélectionner la température requise : normale, élevée ou max.
 - 1, 2 ou 3 voyants s'allument alors respectivement.
- 4 Lorsque vous aurez fini de régler la température du café, appuyez sur le bouton marche/arrêt ►■.
- 5 Remettez l'appareil en marche en appuyant sur le bouton marche/arrêt.

i Si vous n'éteignez pas la machine par vous-même, elle s'éteindra automatiquement après un certain temps.

Machines avec l'icône de température (EP3300 uniquement)

- 1 Choisissez la boisson de votre choix.
- 2 Appuyez plusieurs fois sur l'icône de la température du café pour sélectionner la température souhaitée.

Rétablir les paramètres d'usine

La machine à café offre la possibilité de rétablir les paramètres de boissons par défaut à tout moment.

i Vous pouvez uniquement rétablir les paramètres par défaut lorsque la machine est éteinte.

- 1 Appuyez sur le bouton marche/arrêt pour éteindre la machine.
- 2 Appuyez sur l'icône espresso pendant 3 secondes.
 - Les voyants centraux dans le paramètre de la boisson s'allument. Le voyant marche/arrêt commence à clignoter, indiquant que les réglages sont prêts à être rétablis.
- 3 Appuyez sur le bouton marche/arrêt ►■ pour confirmer que vous souhaitez rétablir les paramètres.
- 4 Remettez l'appareil en marche en appuyant sur le bouton marche/arrêt.

Réglage des paramètres du moulin

Vous pouvez modifier l'intensité du café avec le bouton de réglage de la mouture dans le réservoir à grains. Plus le paramètre de mouture est bas, plus les grains de café sont fins et plus le café est intense. Vous pouvez choisir parmi 12 paramètres de mouture différents.

L'appareil a été configuré de manière à extraire une saveur optimale de vos grains de café. Nous vous conseillons donc de ne pas modifier le paramètre de mouture avant d'avoir préparé 100 à 150 tasses (environ 1 mois d'utilisation).

i Vous pouvez uniquement régler les paramètres de mouture lorsque la machine moût des grains de café. Vous devez préparer 2 ou 3 boissons avant de sentir toute la différence de goût.

A Ne tournez pas le bouton de réglage de la mouture de plus d'un cran à la fois afin d'éviter d'endommager le moulin à café.

- 1 Placez une tasse sous la buse de distribution du café.

- 2 Ouvrez le couvercle du réservoir à grains.
- 3 Appuyez sur l'icône de l'espresso, puis appuyez sur le bouton marche/arrêt ►■.
- 4 Lorsque le moulin commence à moudre, enfoncez le bouton de réglage de la mouture et tournez-le vers la gauche ou la droite. (Fig. 22)

Désactivation des signaux sonores du panneau de commande

- 1 Appuyez sur le bouton marche/arrêt pour éteindre la machine.
- 2 Si la machine à café est éteinte, touchez l'icône du café et maintenez-la enfoncée jusqu'à ce que le voyant de l'icône s'allume. Le voyant de marche commence à clignoter.
- 3 Touchez l'icône du café à nouveau pour désactiver les signaux sonores du panneau de commande. Le voyant de l'icône du café s'éteint.
- 4 Appuyez sur le bouton marche/arrêt pour valider votre choix.
- 5 Remettez l'appareil en marche en appuyant sur le bouton marche/arrêt. Les signaux sonores du panneau de commande sont désormais désactivés.

Remarque : Si le voyant de l'icône du café ne s'allume pas lorsque vous touchez l'icône et la maintenez enfoncée, cela signifie que les signaux sonores du panneau de commande sont déjà désactivés. Pour les réactiver, touchez de nouveau l'icône, puis confirmez votre choix en appuyant sur le bouton marche/arrêt.

Les signaux sonores du bouton activer/désactiver et du bouton marche/arrêt ne peuvent pas être désactivés.

Retrait et insertion du groupe de percolation

Consultez le site www.philips.com/coffee-care pour obtenir des instructions vidéo détaillées sur le retrait, l'insertion et le nettoyage du groupe de percolation.

Retrait du groupe de percolation de la machine

- 1 Éteignez la machine.
- 2 Retirez le réservoir d'eau et ouvrez la porte de service (Fig. 23).
- 3 Appuyez sur la manette PUSH (Fig. 24) et tirez le groupe de percolation pour l'enlever de la machine (Fig. 25).

Réinsertion du groupe de percolation

⚠ Avant de faire glisser le groupe de percolation dans la machine, vérifiez qu'il est dans la bonne position.

- 1 Assurez-vous que le groupe de percolation est positionné correctement. La flèche située sur le cylindre jaune sur le côté du groupe de percolation doit être alignée sur la flèche noire et N (Fig. 26).
 - Si ce n'est pas le cas, poussez le levier vers le bas jusqu'à ce qu'il touche la base du groupe de percolation (Fig. 27).
- 2 Remettez le groupe de percolation dans la machine en le faisant glisser le long des rainures latérales (Fig. 28) de guidage jusqu'à ce qu'il soit enclenché (Fig. 29). N'appuyez pas sur le bouton PUSH.
- 3 Fermez la porte d'accès et remettez le réservoir d'eau.

Nettoyage et entretien

Un nettoyage et un entretien réguliers optimisent le fonctionnement de votre machine, préservent le bon goût du café pendant longtemps et assurent un débit du café stable.

Consultez le tableau ci-dessous pour savoir quand et comment nettoyer toutes les parties détachables de la machine. Vous trouverez de plus amples informations et des instructions vidéo dans l'application Coffee+ et sur www.philips.com/coffee-care. Reportez-vous à la figure D pour savoir quelles pièces peuvent être nettoyées au lave-vaisselle.

Pièces amovibles	Quand nettoyer	Comment nettoyer
Groupe de percolation	Toutes les semaines	Retirez le groupe de percolation de la machine (voir « Retrait et insertion du groupe de percolation »). Rincez-le sous le robinet (voir « Nettoyage du groupe de percolation sous l'eau »).
	Tous les mois	Nettoyez le groupe de percolation à l'aide de la pastille dégraissante Philips (voir « Nettoyage du groupe de percolation à l'aide de tablettes de dégraissage pour café »).
Mousseur à lait classique	Après chaque utilisation	Tout d'abord, versez l'eau chaude avec le mousseur à lait fixé à la machine pour un nettoyage en profondeur. Ensuite, retirez le mousseur à lait de la machine et démontez-le. Nettoyez toutes les pièces sous le robinet ou passez-les au lave-vaisselle.
Compartiment à café prémoulu	Vérifiez le compartiment à café prémoulu toutes les semaines pour voir s'il est obstrué.	Débranchez la machine et retirez le groupe de percolation. Ouvrez le couvercle du compartiment à café prémoulu et insérez-y le manche d'une cuillère. Agitez le manche de haut en bas pour faire tomber le bouchon de café moulu (Fig. 30). Scannez le code QR pour télécharger l'application Coffee+ et obtenir des instructions vidéo détaillées ou accédez à www.philips.com/coffee-care .
Bac à marc de café	Videz le bac à marc de café lorsque la machine vous y invite. Nettoyez-le une fois par semaine.	Retirez le bac à marc de café lorsque la machine est allumée. Rincez-le sous le robinet avec du liquide vaisselle ou nettoyez-le au lave-vaisselle. Le panneau avant du bac à marc de café ne résiste pas au lave-vaisselle.
Plateau égouttoir	Videz le plateau égouttoir tous les jours ou dès que l'indicateur rouge « plateau égouttoir plein » émerge du plateau égouttoir (Fig. 31). Nettoyez le plateau égouttoir une fois par semaine.	Retirez le plateau égouttoir (Fig. 32) et nettoyez-le sous le robinet avec un peu de liquide vaisselle. Vous pouvez également passer le plateau égouttoir au lave-vaisselle. Le panneau avant du bac à marc de café (fig. A15) ne résiste pas au lave-vaisselle.
LatteGo	Après chaque utilisation	Rincez LatteGo sous le robinet ou passez-le au lave-vaisselle.

Pièces amovibles	Quand nettoyer	Comment nettoyer
Lubrification du groupe de percolation	Tous les 2 mois	Consultez le tableau de lubrification et lubrifiez le groupe de percolation avec la graisse Philips (voir « Lubrification du groupe de percolation »).
Réservoir d'eau	Toutes les semaines	Rincez le réservoir d'eau sous le robinet

Nettoyage du groupe de percolation

Un nettoyage régulier du groupe de percolation empêche les résidus de café d'obstruer les circuits internes. Scannez le code QR figurant sur la couverture du mode d'emploi pour obtenir des vidéos d'assistance pour le retrait, l'insertion et le nettoyage du groupe de percolation ou allez sur le site www.philips.com/coffee-care

Nettoyage du groupe de percolation sous l'eau

- 1 Retirez le groupe (voir « Retrait et insertion du groupe de percolation ») de percolation.
- 2 Rincez soigneusement le groupe de percolation avec de l'eau. Nettoyez soigneusement le filtre (Fig. 33) supérieur du groupe de percolation.
- 3 Laissez le groupe de percolation sécher à l'air libre avant de le remettre en place. Évitez de sécher le groupe de percolation avec un chiffon, afin d'empêcher que des fibres ne tombent dedans.

Nettoyage du groupe de percolation à l'aide de tablettes de dégraissage pour café

Utilisez uniquement des tablettes de dégraissage pour café Philips.

- 1 Placez une tasse sous la buse de distribution du café. Remplissez le réservoir d'eau claire.
- 2 Placez une tablette de dégraissage pour café dans le compartiment du café prémoulu.
- 3 Appuyez sur l'icône du café, puis appuyez sur l'icône de l'intensité d'arôme pendant 3 secondes pour sélectionner la fonction de mouture du café (Fig. 2).
- 4 N'ajoutez pas de café prémoulu. Appuyez sur le bouton marche/arrêt ► pour commencer le cycle de préparation. Lorsque la moitié d'une tasse a été préparée, débranchez la machine.
- 5 Laissez agir la solution de dégraissage pour café pendant au moins 15 minutes.
- 6 Rebranchez la fiche secteur sur une prise murale et allumez la machine pour achever le cycle de préparation du café. Videz la tasse.
- 7 Retirez le réservoir d'eau et ouvrez la porte de service. Retirez le groupe de percolation (voir « Retrait du groupe de percolation de la machine ») et rincez-le soigneusement sous l'eau du robinet.
- 8 Réinsérez le groupe de percolation et le réservoir d'eau et placez une tasse sous la buse de distribution de café.
- 9 Appuyez sur l'icône du café, puis appuyez sur l'icône de l'intensité d'arôme pendant 3 secondes pour sélectionner la fonction de mouture du café (Fig. 2). N'ajoutez pas de café prémoulu. Appuyez sur le bouton marche/arrêt ► pour commencer le cycle de préparation. Répétez à deuxième fois. Videz la tasse.

Lubrification du groupe de percolation

Lubrifiez régulièrement le groupe de percolation tous les 2 mois, afin que ses pièces en mouvement puissent continuer à bouger correctement.

- 1 Appliquez une fine couche de graisse sur le piston (partie grise) du groupe de percolation (Fig. 34).
- 2 Appliquez une fine couche de graisse autour de l'axe (partie grise) dans le fond du groupe de percolation (Fig. 35).
- 3 Appliquez une fine couche de graisse sur les rails des deux côtés (Fig. 36).

Nettoyage de LatteGo (récipient à lait)

Nettoyage de LatteGo après chaque utilisation

- 1 Retirez LatteGo de la machine (Fig. 37).
- 2 Versez le lait restant.
- 3 Appuyez sur le bouton de déverrouillage et retirez le réservoir de lait du cadre de LatteGo (Fig. 38).
- 4 Nettoyez toutes les pièces dans le lave-vaisselle ou sous le robinet à l'eau tiède avec du liquide vaisselle.

Nettoyage du mouseur à lait classique

Nettoyage du mouseur à lait classique après chaque utilisation.

Nettoyez le mouseur à lait chaque fois que vous l'utilisez pour des raisons d'hygiène et pour éviter l'accumulation de résidus de lait.

- 1 Placez une tasse sous le mouseur à lait.
- 2 Appuyez sur l'icône de la vapeur, puis appuyez sur le bouton marche/arrêt ►■ pour commencer à verser la vapeur et pour enlever le lait éventuellement encore présent dans le mouseur à lait.
- 3 Pour arrêter de verser de la vapeur après quelques secondes, appuyez de nouveau sur le bouton marche/arrêt ►■.
- 4 Nettoyez le mouseur à lait avec un chiffon humide.

Nettoyage quotidien du mouseur à lait classique

- 1 Laissez complètement refroidir le mouseur à lait.
- 2 Inclinez le mouseur à lait vers la gauche et retirez la partie métallique et la partie en silicone (Fig. 39).
- 3 Désassemblez les trois pièces (Fig. 40) et rincez-les à l'eau fraîche ou nettoyez-les au lave-vaisselle.
- 4 Laissez les trois éléments du mouseur à lait sécher à l'air libre, assemblez à nouveau les pièces et rattachez-le à la machine.

Filtre à eau AquaClean

Votre machine à café est équipée de la technologie AquaClean. Vous pouvez placer le filtre à eau AquaClean dans le réservoir d'eau pour préserver la saveur du café. Cela permet également de recourir moins souvent au détartrage, car les dépôts de calcaire dans votre machine s'en trouvent réduits. Vous pouvez acheter un filtre à eau AquaClean chez votre revendeur local, dans les centres de service agréés ou en ligne sur le site www.philips.com/parts-and-accessories.

Icône et voyant AquaClean

Votre machine est équipée d'un voyant de filtre à eau AquaClean (Fig. 41) indiquant l'état du filtre. Utilisez le tableau ci-dessous pour voir les actions requises lorsque le voyant est allumé ou lorsqu'il clignote.



Lorsque vous utilisez la machine pour la première fois, le voyant AquaClean commence à clignoter en orange. Cela signifie que vous pouvez commencer à utiliser le filtre à eau AquaClean. Si vous n'activez pas un filtre à eau AquaClean, le voyant s'éteint automatiquement après un certain temps.



Une fois que vous avez installé le filtre et que vous l'avez activé avec l'icône AquaClean, le voyant AquaClean s'allume en bleu pour confirmer que le filtre à eau AquaClean est actif.



Lorsque le filtre est usagé, le voyant AquaClean se met à clignoter en orange pour vous rappeler de remplacer le filtre.



Lorsque le voyant orange d'AquaClean est éteint, vous pouvez encore activer un filtre AquaClean, mais il faudra d'abord détartre la machine.

Activation du filtre à eau AquaClean (5 min.)

i La machine ne détecte pas automatiquement qu'un filtre a été placé dans le réservoir d'eau. Il faut donc activer chaque nouveau filtre à eau AquaClean que vous installez avec l'icône AquaClean.

Lorsque le voyant AquaClean orange est éteint, vous pouvez encore activer un filtre à eau AquaClean, mais il faudra d'abord détartre la machine.

i Avant que vous puissiez commencer à utiliser le filtre à eau AquaClean, votre machine doit être totalement exempte de calcaire.

Avant d'activer le filtre à eau AquaClean, il convient de le préparer en le trempant dans de l'eau, tel qu'indiqué ci-dessous. Si vous omettez cette opération, de l'air risque d'être aspiré dans la machine à café au lieu de l'eau, provoquant un bruit soutenu et empêchant la machine de préparer du café.

- 1 Assurez-vous que la machine est sous tension.
- 2 Secouez la cartouche pendant environ 5 secondes (Fig. 42).
- 3 Plongez le filtre (Fig. 43) à l'envers dans un pichet d'eau froide, secouez-le et maintenez-le dans l'eau.
- 4 Le filtre est à présent prêt pour être utilisé et peut être inséré dans le réservoir d'eau.
- 5 Insérez le filtre verticalement dans le raccordement du filtre dans le réservoir d'eau. Appuyez dessus jusqu'au point le plus bas possible (Fig. 44).
- 6 Remplissez le réservoir d'eau fraîche et remettez-le dans l'appareil.
- 7 S'il est attaché, retirez le LatteGo.
- 8 Placez un bol sous la buse de distribution d'eau chaude/le mousseur à lait.
- 9 Appuyez sur l'icône AquaClean pendant 3 secondes (Fig. 45). Le voyant de marche se met à clignoter.
- 10 Appuyez sur le bouton marche/arrêt ►■ pour commencer la procédure d'activation.
- 11 L'eau chaude sera versée depuis la buse de distribution d'eau chaude/le mousseur à lait (3 min.).
- 12 Lorsque l'activation est terminée, le voyant AquaClean bleu s'allume pour confirmer que le filtre à eau AquaClean a été activé correctement.

Remplacement du filtre à eau AquaClean (5 min.)

Après que 95 litres d'eau se sont écoulés à travers le filtre, le filtre cessera de fonctionner. Le voyant AquaClean s'allume en orange et se met à clignoter pour vous rappeler de remplacer le filtre. Tant qu'il clignote, vous pouvez remplacer le filtre sans devoir d'abord détartre la machine à café. Si vous ne remplacez pas le filtre à eau AquaClean, le voyant orange finit par s'éteindre. Dans ce cas, vous pouvez toujours remplacer le filtre, mais vous devez d'abord détartre la machine à café.

Lorsque le voyant orange d'AquaClean clignote :

- 1 Retirez l'ancien filtre à eau AquaClean.
- 2 Installez un nouveau filtre et activez-le tel que décrit au chapitre « Activation du filtre à eau AquaClean (5 min.) ».

i Veuillez remplacer le filtre à eau AquaClean au minimum tous les 3 mois, même si la machine n'indique pas encore que c'est nécessaire.

Désactivation du rappel AquaClean

Si vous ne souhaitez plus utiliser de filtres à eau AquaClean Philips, vous pouvez toujours désactiver les rappels AquaClean (voyant orange clignotant AquaClean) :

- 1 Appuyez sur le bouton marche/arrêt pour éteindre la machine.
- 2 Si la machine à café est éteinte, appuyez sur l'icône AquaClean et maintenez-la enfoncée jusqu'à ce que le voyant de cette icône s'allume. Le voyant de marche commence à clignoter.
- 3 Touchez l'icône AquaClean de nouveau pour désactiver les rappels. Le voyant de l'icône AquaClean s'éteint.
- 4 Appuyez sur le bouton marche/arrêt pour valider votre choix.
- 5 Remettez l'appareil en marche en appuyant sur le bouton marche/arrêt. Les rappels AquaClean sont maintenant désactivés.

Remarque : L'activation d'un nouveau filtre AquaClean réactivera automatiquement les rappels AquaClean.

Réglage de la dureté de l'eau

 Pour des performances optimales et une durée de vie prolongée de la machine, il est conseillé d'ajuster la dureté de l'eau en fonction de celle de votre région. Cela vous évite également de devoir détartrer la machine trop souvent. Le réglage par défaut de la dureté de l'eau est 4 : eau calcaire.

Utilisez la bandelette de test de dureté de l'eau fournie dans la boîte pour déterminer la dureté de l'eau dans votre région :

- 1 Immergez la bandelette de test de dureté de l'eau dans l'eau du robinet ou maintenez-la sous le robinet pendant 1 seconde (Fig. 46).
- 2 Attendez une minute. Le nombre de carrés sur la bandelette de test qui rougissent indique la dureté de l'eau (Fig. 47).

Réglez la machine sur la dureté de l'eau adéquate :

- 1 Appuyez sur le bouton marche/arrêt pour **éteindre** la machine.
- 2 Si la machine à café est éteinte, maintenez l'icône de l'intensité d'arôme enfoncée jusqu'à ce que tous les voyants de l'icône s'allument (Fig. 2).
- 3 Appuyez sur l'icône de l'intensité d'arôme 1, 2, 3 ou 4 fois. Le nombre de voyants allumés ou censés l'être doit être identique au nombre de carrés rouges sur la bande de test (Fig. 48). S'il n'y a aucun carré rouge sur la bandelette de test (tous les carrés sont verts), sélectionnez 1 voyant.
- 4 Lorsque vous avez défini la dureté de l'eau adéquate, appuyez sur le bouton marche/arrêt .

 Dans la mesure où vous réglez la dureté de l'eau une seule fois, la fonction de l'intensité d'arôme est utilisée pour sélectionner la dureté de l'eau. Cela n'affecte pas l'intensité d'arôme des boissons que vous préparez par la suite.

Procédure de détartrage (30 min.)

N'utilisez que du détartrant Philips. N'utilisez jamais un détartrant à base d'acide sulfurique, d'acide chlorhydrique, d'acide sulfamique ou d'acide acétique (vinaigre), car cela risque d'endommager le circuit d'eau de votre machine et de ne pas dissoudre le calcaire correctement. La non-utilisation d'un détartrant Philips annule votre garantie. Ne pas détartrer l'appareil annule également votre garantie. Vous pouvez acheter la solution de détartrage Philips dans la boutique en ligne sur www.philips.com/coffee-care.

Lorsque le voyant calcaire/nettoyage s'allume, vous devez détartrer la machine.

- 1 Assurez-vous que la machine est allumée.
- 2 S'il est attaché, retirez LatteGo ou le mousseur à lait.
- 3 Retirez le plateau égouttoir et le bac à marc de café, videz-les et replacez-les dans la machine.
- 4 Enlevez le réservoir d'eau et videz-le. Retirez ensuite le filtre à eau AquaClean.
- 5 Versez le contenu d'une bouteille complète de solution de détartrage Philips dans le réservoir d'eau, puis remplissez ce dernier d'eau jusqu'au niveau Calc / Clean (Fig. 49). Replacez-le ensuite dans la machine.
- 6 Placez un grand récipient (1,5 l) sous la buse de distribution de café et sous la buse de distribution d'eau.
- 7 Appuyez sur l'icône Calc / Clean pendant 3 secondes, puis appuyez sur le bouton marche/arrêt ►■.
- 8 La première phase de la procédure de détartrage commence. La procédure de détartrage dure environ 30 minutes et consiste en un cycle de détartrage et un cycle de rinçage. Pendant le cycle de détartrage, le voyant Calc / Clean clignote pour indiquer que la phase de détartrage est en cours.
- 9 Laissez la machine verser la solution de détartrage jusqu'à ce que l'écran vous rappelle que le réservoir d'eau est vide.
- 10 Videz le réservoir d'eau, rincez-le et remplissez-le d'eau propre jusqu'au niveau Calc / Clean.
- 11 Videz le récipient et placez-le à nouveau sous la buse de distribution du café et la buse de distribution d'eau. Appuyez de nouveau sur le bouton marche/arrêt ►■.
- 12 La deuxième phase du cycle de détartrage, c'est-à-dire le rinçage, commence et dure trois minutes. Au cours de cette phase, les voyants du panneau de commande s'allument et s'éteignent pour indiquer que la phase de rinçage est en cours.
- 13 Patientez jusqu'à ce que la machine arrête de verser l'eau. Le cycle de détartrage est terminé lorsque la machine cesse de verser l'eau.
- 14 La machine à café recommence à chauffer. Lorsque les voyants dans les icônes des boissons restent allumés, la machine est à nouveau prête à l'emploi.
- 15 Installez et activez un nouveau filtre à eau AquaClean dans le réservoir à eau (voir « Activation du filtre à eau AquaClean (5 min.) »).
 - Lorsque la procédure de détartrage est terminée, le voyant AquaClean clignote pendant un certain temps pour vous rappeler d'installer un nouveau filtre à eau AquaClean.

 **Conseil :** L'utilisation du filtre AquaClean réduit le besoin de détartrage !

Que faire si la procédure de détartrage est interrompue

Vous pouvez interrompre la procédure de détartrage en appuyant sur le bouton marche/arrêt du panneau de commande. Si la procédure de détartrage s'interrompt avant son arrêt complet, procédez comme suit :

- 1 Videz le réservoir d'eau et rincez-le soigneusement.
- 2 Remplissez le réservoir d'eau avec de l'eau fraîche jusqu'à l'indication Calc / Clean, puis remettez la machine en marche. La machine chauffera et effectuera un cycle de rinçage automatique.
- 3 Avant de préparer des boissons, effectuez un cycle de rinçage manuel. Pour effectuer un cycle de rinçage manuel, versez d'abord la moitié d'un réservoir d'eau chaude en touchant plusieurs fois l'icône, puis préparez deux tasses de café prémoulu sans ajouter de café moulu.

 Si la procédure de détartrage n'est pas allée jusqu'au bout, la machine nécessitera une nouvelle procédure de détartrage dès que possible.

Commande d'accessoires

Veuillez utiliser uniquement les produits de maintenance Philips pour nettoyer et détartrer la machine. Vous pouvez acheter ces produits chez votre revendeur local, dans les centres de service agréés ou en ligne sur le site www.philips.com/parts-and-accessories. Pour trouver la liste complète des pièces de rechange en

ligne, entrez le numéro de modèle de votre machine à café. Vous trouverez le numéro de modèle à l'intérieur de la porte d'accès.





Produits d'entretien et références :

- Solution de détartrage CA6700
- Filtre à eau AquaClean CA6903
- Graisse pour groupe de percolation HD5061
- Tablettes de dégraissage pour café CA6704

Dépannage

Cette rubrique récapitule les problèmes les plus courants que vous pouvez rencontrer avec la machine. Pour obtenir une assistance, téléchargez l'application Coffee + via votre boutique d'applications ou en scannant le code QR figurant sur la couverture du mode d'emploi. Des vidéos d'assistance et la liste complète des questions fréquemment posées sont disponibles sur le site www.philips.com/coffee-care. Si vous n'arrivez pas à résoudre le problème, veuillez contacter le Service Consommateurs de votre pays.

Icônes d'alerte

Icône d'alerte	Solution
	<p>Le voyant « réservoir d'eau vide » est allumé</p> <ul style="list-style-type: none"> - Le réservoir d'eau est presque vide. Remplissez le réservoir d'eau avec de l'eau fraîche jusqu'au niveau maximum. - Le réservoir d'eau n'est pas en place. Remplacez le réservoir d'eau.
	<p>Le voyant « bac à marc de café vide » est allumé.</p> <ul style="list-style-type: none"> - Le bac à marc de café est plein. Retirez et videz le bac à marc de café lorsque l'appareil est allumé. Attendez au moins 5 secondes avant de réinsérer le bac.
	<p>Le voyant d'alerte est allumé</p> <ul style="list-style-type: none"> - Le bac à marc de café et/ou le plateau égouttoir ne sont pas en place ou positionnés correctement. Remettez le bac à marc de café et/ou le plateau égouttoir en place et assurez-vous qu'ils sont dans la bonne position. - La porte d'accès est ouverte. Retirez le réservoir d'eau et assurez-vous que la porte d'accès est fermée.
	<p>Le voyant d'alerte clignote</p> <ul style="list-style-type: none"> - Le groupe de percolation n'est pas en place ou n'est pas placé correctement. Retirez le groupe de percolation et assurez-vous qu'il est correctement enclenché. Reportez-vous au chapitre « Retrait et insertion du groupe de percolation » pour obtenir des instructions par étapes. - Le groupe de percolation est bloqué. Enlevez le groupe de percolation et rincez-le sous le robinet. Lubrifiez ensuite le groupe de percolation et remettez-le en place dans la machine à café. Reportez-vous au chapitre « Nettoyage et entretien » pour obtenir des instructions par étapes.
	<p>Le voyant d'alerte est allumé et le voyant de démarrage clignote.</p> <p>Un peu d'air est emprisonné dans la machine. Pour retirer l'air de la machine, remplissez le réservoir d'eau avec de l'eau, placez une tasse sous le mousseur à lait classique et appuyez sur le bouton marche/arrêt qui clignote.</p> <p>Attention : de petits jets d'eau chaude seront émis par le mousseur à lait classique pour éliminer l'air.</p>

Icône d'alerte

Solution



Le voyant AquaClean clignote : placez ou remplacez le filtre à eau AquaClean et activez-le. Reportez-vous au chapitre « Filtre à eau AquaClean » pour obtenir des instructions par étapes.



Le voyant de détartrage reste allumé : détartrez la machine.



Les voyants des icônes de boisson s'allument et s'éteignent un à un.

La machine à café chauffe et/ou essaye d'éliminer l'air aspiré. Patientez jusqu'à ce que tous les voyants de la boisson s'allument de manière continue.



Les voyants de toutes les icônes d'alerte clignotent.

Réinitialisez la machine en la débranchant et en la branchant à nouveau. Avant de rallumer la machine, procédez comme suit :

- Retirez le filtre AquaClean du réservoir d'eau.
- Remplacez le réservoir d'eau. Insérez-le dans la machine à café le plus loin possible pour vous assurer qu'il est bien en position.
- Ouvrez le couvercle du compartiment du café prémoulu et vérifiez s'il est bouché avec de la poudre. Pour le nettoyer, insérez le manche d'une cuillère et agitez le manche de haut en bas pour faire tomber le bouchon de café moulu (Fig. 30). Retirez le groupe de percolation et retirez tout le café moulu qui est tombé. Remplacez le groupe de percolation propre.
- Rallumez la machine.

Si le problème est résolu, le filtre AquaClean n'a pas été bien préparé. Préparez le filtre AquaClean avant de le remettre en place en suivant les étapes 1 et 2 du chapitre « Activation du filtre à eau AquaClean (5 min.) ».

Si les voyants continuent de clignoter, la machine pourrait être en surchauffe. Éteignez la machine et rallumez-la après 30 minutes. Si les voyants continuent de clignoter, contactez le Service Consommateurs Philips de votre pays. Vous trouverez ses coordonnées dans le dépliant de garantie internationale.

Tableau de dépannage

Cette rubrique récapitule les problèmes les plus courants que vous pouvez rencontrer avec la machine. Des vidéos d'assistance et la liste complète des questions fréquemment posées sont disponibles sur le site www.philips.com/coffee-care. Si vous n'arrivez pas à résoudre le problème, veuillez contacter le Service Consommateurs de votre pays. Vous trouverez ses coordonnées dans le dépliant de garantie.

Problème	Cause	Solution
Le plateau égouttoir se remplit rapidement.	Ce phénomène est normal. L'appareil utilise de l'eau pour rincer le circuit interne et le groupe de percolation. De l'eau coule dans le système interne directement dans le plateau égouttoir.	Videz le plateau égouttoir tous les jours ou dès que le voyant rouge « plateau égouttoir plein » s'allume à travers le couvercle du plateau égouttoir. Conseil : placez une tasse sous la buse de distribution pour recueillir l'eau de rinçage qui s'en échappe.

Problème	Cause	Solution
Le voyant « vider bac à marc » reste allumé.	Vous avez vidé le bac à marc de café alors que l'appareil était éteint.	Videz toujours le bac à marc de café lorsque l'appareil est allumé. Retirez le bac à marc de café, attendez au moins 5 secondes, puis réinsérez-le.
La machine invite à vider le bac à marc de café même si celui-ci n'est pas plein.	La machine n'a pas réinitialisé le compteur la dernière fois que vous avez vidé le bac à marc de café.	Attendez toujours environ 5 secondes avant de replacer le bac à marc de café. Le compteur du cycle du café sera ainsi remis à zéro.
		Videz toujours le bac à marc de café lorsque l'appareil est allumé. Si vous videz le bac à marc de café alors que la machine est éteinte, le compteur du cycle du café ne se réinitialise pas.
Le bac à marc de café est rempli au-delà de sa capacité maximale et le voyant « vider bac à marc » ne s'est pas allumé.	Vous avez retiré le plateau égouttoir sans vider le bac à marc.	Lorsque vous retirez le plateau égouttoir, videz également le bac à marc de café, même s'il ne contient que très peu de doses de café. Le compteur du cycle du café sera ainsi remis à zéro et recommencera à compter correctement les doses de café.
Je ne peux pas retirer le groupe de percolation.	Le groupe de percolation n'est pas positionné correctement.	Réinitialisez la machine à café de la manière suivante : fermez la porte d'accès et replacez le réservoir d'eau. Mettez l'appareil hors tension, puis remettez-le en marche. Réessayez de retirer le groupe de percolation. Reportez-vous au chapitre « Retrait et insertion du groupe de percolation » pour obtenir des instructions par étapes.
Je ne peux pas insérer le groupe de percolation.	Le groupe de percolation n'est pas positionné correctement.	Réinitialisez la machine à café de la manière suivante : fermez la porte d'accès et replacez le réservoir d'eau. Laissez le groupe de percolation hors de la machine. Mettez la machine hors tension et débranchez-la. Patientez pendant 30 secondes, puis rebranchez la machine et allumez-la. Ensuite, placez correctement le groupe de percolation et réinsérez-le dans la machine. Reportez-vous au chapitre « Retrait et insertion du groupe de percolation » pour obtenir des instructions par étapes.
Le café est trop dilué.	Le groupe de percolation est sale et doit être lubrifié.	Enlevez le groupe de percolation (voir « Retrait du groupe de percolation de la machine »), rincez-le sous le robinet et laissez-le sécher. Ensuite, lubrifiez les pièces mobiles (voir « Lubrification du groupe de percolation »).

Problème	Cause	Solution
	L'appareil est en mode réglage automatique. Cette procédure démarre automatiquement lorsque vous utilisez la machine pour la première fois, lorsque vous optez pour un autre type de grains de café ou après une longue période de non-utilisation de l'appareil.	Préparez d'abord 5 tasses de café pour permettre à la machine d'effectuer la procédure de réglage automatique.
	Les paramètres du moulin sont définis sur une mouture trop grosse.	Réglez le moulin sur un paramètre de mouture plus fine. Il faut préparer 2 ou 3 boissons avant de sentir pleinement la différence de goût.
Le café n'est pas assez chaud.	La température sélectionnée est trop basse.	Réglez la température sur le niveau maximum (voir « Réglage de la température du café »).
	Une tasse froide réduit la température de la boisson.	Préchauffez les tasses en les rinçant à l'eau chaude.
	L'ajout de lait réduit la température de la boisson.	Que vous ajoutiez du lait chaud ou froid, l'ajout de lait réduit toujours la température du café. Préchauffez les tasses en les rinçant à l'eau chaude.
Le café ne s'écoule pas ou s'écoule lentement.	Le filtre à eau AquaClean n'a pas été correctement préparé.	Retirez le filtre à eau AquaClean, puis essayez à nouveau de préparer un café. Si cela fonctionne, assurez-vous que le filtre à eau AquaClean a été correctement préparé avant de le remettre en place. Reportez-vous au chapitre « Filtre à eau AquaClean » pour obtenir des instructions par étapes.
		Lorsque l'appareil reste inutilisé pendant une longue période, vous devez préparer à nouveau le filtre à eau AquaClean, puis le remettre en place. Reportez-vous aux étapes 1 à 3 du chapitre « Activation du filtre à eau AquaClean ».
	Le filtre à eau AquaClean est obstrué.	Il convient de remplacer le filtre à eau AquaClean tous les 3 mois. Un filtre qui date de plus de 3 mois risque d'être obstrué.
	Les paramètres du moulin sont définis sur une mouture trop fine.	Réglez le moulin sur un paramètre de mouture plus épaisse. Veuillez noter que cela influera sur le goût du café.
	Le groupe de percolation est sale.	Enlevez le groupe de percolation et rincez-le sous le robinet (voir « Nettoyage du groupe de percolation sous l'eau »).

Problème	Cause	Solution
	La buse de distribution du café est sale.	Nettoyez la buse de distribution du café et ses trous avec un cure-pipe ou une aiguille.
	Le compartiment à café prémoulu est obstrué	Débranchez la machine et retirez le groupe de percolation. Ouvrez le couvercle du compartiment à café prémoulu et insérez-y le manche d'une cuillère. Agitez le manche de haut en bas pour faire tomber le bouchon de café moulu (Fig. 30).
	Du calcaire obstrue le circuit de l'appareil.	Détartrez la machine à café avec le détartrant Philips. Détartrez toujours la machine si le voyant de détartrage commence à clignoter.
L'appareil moule le café, mais le café ne s'écoule pas.	Le compartiment à café prémoulu est obstrué.	Débranchez la machine et retirez le groupe de percolation. Ouvrez le couvercle du compartiment à café prémoulu et insérez-y le manche d'une cuillère. Agitez le manche de haut en bas pour faire tomber le bouchon de café moulu (Fig. 30).
Le lait ne mousse pas.	Machines avec LatteGo : LatteGo est mal monté.	Assurez-vous que le réservoir de lait est correctement fixé sur le cadre de LatteGo (il émet un « clic »).
	Machines avec LatteGo : le réservoir de lait ou le cadre du LatteGo est sale.	Démontez LatteGo et rincez les deux parties sous le robinet ou nettoyez-les au lave-vaisselle (voir « Nettoyage de LatteGo après chaque utilisation »).
	Machines avec mouseur à lait classique : le mouseur à lait est sale.	Nettoyez soigneusement le mouseur à lait (voir « Nettoyage du mouseur à lait classique »).
	Le type de lait utilisé ne convient pas pour produire de la mousse.	Selon le type de lait, la quantité et la qualité de la mousse seront différentes. Nous avons testé les types de laits suivants, qui ont produit une émulsion satisfaisante : lait de vache demi-écrémé ou entier et lait sans lactose.
Le lait s'échappe par le fond du réservoir de lait LatteGo.	Le cadre et le réservoir à lait ne sont pas assemblés correctement.	Veuillez d'abord insérer la partie supérieure du réservoir à lait sous le crochet en haut du cadre. Ensuite, appuyez sur la partie inférieure du réservoir. Vous entendez un clic lorsqu'il est verrouillé et correctement en place.

Problème	Cause	Solution
La machine semble fuir.	L'appareil utilise de l'eau pour rincer le circuit interne et le groupe de percolation. Cette eau coule dans le système interne directement dans le plateau égouttoir. Ce phénomène est normal.	Videz le plateau égouttoir tous les jours ou dès que l'indicateur « plateau égouttoir plein » émerge du plateau égouttoir. Conseil : placez une tasse sous la buse de distribution pour recueillir l'eau de rinçage et réduire la quantité d'eau dans le plateau égouttoir.
	Le plateau égouttoir est trop plein et a débordé, ce qui donne l'impression que la machine fuit.	Videz le plateau égouttoir tous les jours ou dès que l'indicateur « plateau égouttoir plein » émerge du plateau égouttoir.
	Le réservoir d'eau n'est pas complètement inséré et de l'air est aspiré dans la machine.	Assurez-vous que le réservoir d'eau est dans la bonne position : retirez-le, puis réinsérez-le en le poussant aussi loin que possible.
	Le groupe de percolation est sale/obstrué.	Rincez le groupe de percolation.
	La machine n'est pas placée sur une surface horizontale.	Placez la machine sur une surface horizontale afin que le plateau égouttoir ne déborde pas et que l'indicateur « plateau égouttoir plein » fonctionne correctement.
	Le réservoir d'eau n'est pas complètement inséré et de l'air est aspiré dans la machine.	Assurez-vous que le réservoir d'eau est dans la bonne position : retirez-le, puis réinsérez-le en le poussant aussi loin que possible.
Je ne peux pas activer le filtre à eau AquaClean et la machine demande d'effectuer un détartrage.	Le filtre n'a pas été installé ou remplacé à temps quand le voyant du filtre à eau AquaClean a commencé à clignoter. Cela signifie que votre machine présente des dépôts de calcaire.	Détartrez d'abord votre machine, puis installez le filtre à eau AquaClean.
Le nouveau filtre à eau ne convient pas.	Vous essayez d'installer un autre filtre que le filtre à eau AquaClean.	Seul le filtre à eau AquaClean est adapté à la machine.
	L'anneau en caoutchouc sur le filtre à eau AquaClean n'est pas en place.	Remplacez le joint en caoutchouc sur le filtre à eau AquaClean.
La machine est bruyante.	Il est normal que votre machine fasse du bruit au cours de l'utilisation.	Si la machine se met à produire un son différent, nettoyez le groupe de percolation et lubrifiez-le (voir « Lubrification du groupe de percolation »).

Problème	Cause	Solution
	Le filtre à eau AquaClean n'a pas été préparé correctement et de l'air est désormais aspiré dans la machine.	Retirez le filtre à eau AquaClean du réservoir d'eau et préparez-le correctement avant de le remettre en place. Reportez-vous au chapitre « Filtre à eau AquaClean » pour obtenir des instructions par étapes.
	Le réservoir d'eau n'est pas complètement inséré et de l'air est aspiré dans la machine.	Assurez-vous que le réservoir d'eau est dans la bonne position : retirez-le, puis réinsérez-le en le poussant aussi loin que possible.

Caractéristiques techniques

Le fabricant se réserve le droit d'améliorer les spécifications techniques du produit. Toutes les quantités prédéfinies sont approximatives.

Description	Valeur
Dimensions (l x H x P)	247 x 366 x 434 mm
Poids	de 7 à 7,5 kg
Longueur du câble d'alimentation	1 000 mm
Réservoir d'eau	1,8 litre, amovible
Capacité de la trémie à grains	275 g
Capacité du bac à marc de café	12 doses
Capacité de LatteGo (réservoir de lait)	250 ml
Hauteur de la buse de distribution réglable	85-145 mm
Tension nominale - Puissance nominale - Alimentation électrique	Reportez-vous à l'étiquette de données située à l'intérieur de la porte d'accès (fig. A11)

Sadržaj

Pregled uređaja (slika A)	154
Upravljačka ploča (slika B)	154
Uvod	155
Prije prve uporabe	155
Kuhanje napitaka	157
Prilagodba postavki uređaja	160
Vađenje i umetanje sklopa za kuhanje	162
Čišćenje i održavanje	162
Filtar vode AquaClean	165
Postavljanje tvrdoće vode	166
Postupak uklanjanja kamenca (30 min)	167
Naručivanje dodataka	168
Rješavanje problema	168
Tehničke specifikacije	175

Pregled uređaja (slika A)

A1 Upravljačka ploča	A10 Servisna vratašca
A2 Držač šalice	A11 Naljepnica s podacima i brojem vrste
A3 Odjeljak za unaprijed mljevenu kavu	A12 Spremnik za vodu
A4 Poklopac spremnika za zrna kave	A13 Žlijeb za vruću vodu
A5 Prilagodljiv žlijeb za kavu	A14 Spremnik za ostatke mljevene kave
A6 Mrežni utikač	A15 Prednja ploča posude za ostatke mljevene kave
A7 Gumb za odabir postavke mljevenja	A16 Poklopac pladnja
A8 Lijevak za kavu u zrnu	A17 Pladanj
A9 Element za kuhanje	A18 Indikator napunjenosti pladnja

Dodaci

A19 Tuba s mazivom	A22 Tester tvrdoće vode
A20 Filtar vode AquaClean	A23 Klasična pjenilica mlijeka (samo određeni modeli)
A21 Mjerna žlica	A24 LatteGo (posuda za mlijeko) (samo određeni modeli)

Upravljačka ploča (slika B)

Na slici B pogledajte pregled svih gumba i ikona. U nastavku možete pronaći opis.

i Neki od gumba/ikona odnose se samo na određene modele.

B1	gumb za uključivanje/isključivanje	B7	Ikone upozorenja
B2	Ikone napitaka*	B8	Indikator pokretanja
B3	Ikona jačine arome / unaprijed mljevene kave	B9	Gumb za pokretanje/ ▶ zaustavljanje
B4	Ikona količine napitka	B10	Ikona Calc / Clean
B5	Ikona količine mlijeka (samo određeni modeli)	B11	Ikona AquaClean
B6	Ikona temperature kave (samo određeni modeli)		

* Ikone napitaka (samo određeni modeli): espresso, espresso lungo, kava, ledena kava, cappuccino, latte macchiato, vruća voda, para

Uvod

Čestitamo na kupnji potpuno automatskog uređaja za kavu tvrtke Philips! Da biste u cijelosti iskoristili podršku koju pružamo, registrirajte svoj proizvod na web-mjestu www.philips.com/welcome.

Prije prvog korištenja aparata pažljivo pročitajte zasebnu knjižicu o sigurnosti i spremite je za buduće potrebe.

Kako bismo vam pomogli da započnete i najbolje iskoristite uređaj, pružamo vam podršku na različite načine. U kutiji možete pronaći:

- 1 Kratke upute za korisnike sa slikovnim uputama za uporabu i informacije o čišćenju i održavanju.
- 2 Posebnu sigurnosnu knjižicu s uputama o sigurnom načinu uporabe uređaja.
- 3 Za internetsku podršku (ovu proširenu verziju korisničkog priručnika, često postavljana pitanja, videozapise itd.) skenirajte QR kod na koricama ove knjižice kako biste preuzeli aplikaciju Coffee+ ili posjetite web-mjesto www.philips.com/coffee-care.

i Postoji više modela ovog uređaja za espresso, koji imaju različite značajke. Svaki model ima svoj vlastiti broj vrste. Broj modela možete pronaći na naljepnici s podacima na unutarnjoj strani servisnih vratašca (pogledajte sl. A11).

i Ovaj je uređaj ispitan s kavom. Iako je pažljivo očišćen, možda su preostali ostaci kave. U svakom slučaju, jamčimo da je aparat potpuno nov.

Uređaj automatski prilagodava količinu mljevene kave koja se koristi za pripremu kave najboljeg okusa. Najprije trebate skuhati 5 kava kako biste uređaju omogućili da izvrši samopodešavanje.

Prije prve uporabe, provjerite jeste li isprali LatteGo (posuda za mlijeko) ili klasičnu pjenilicu mlijeka.

Prije prve uporabe

1. Postavljanje aparata

Nakon uključivanja aparata, možda će se nešto vode ispustiti iz žlijeba za vruću vodu ili žlijeba za kavu. To je uobičajeno.

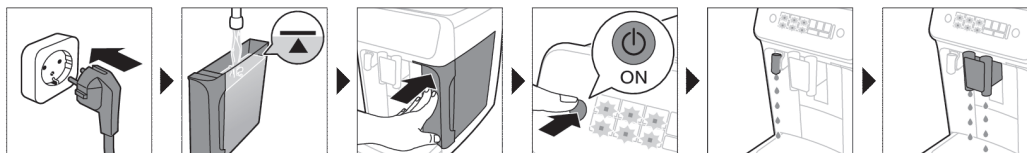

2. Aktiviranje filtra vode AquaClean (5 min)

Više informacija potražite u poglavlju „Filtar vode AquaClean“.

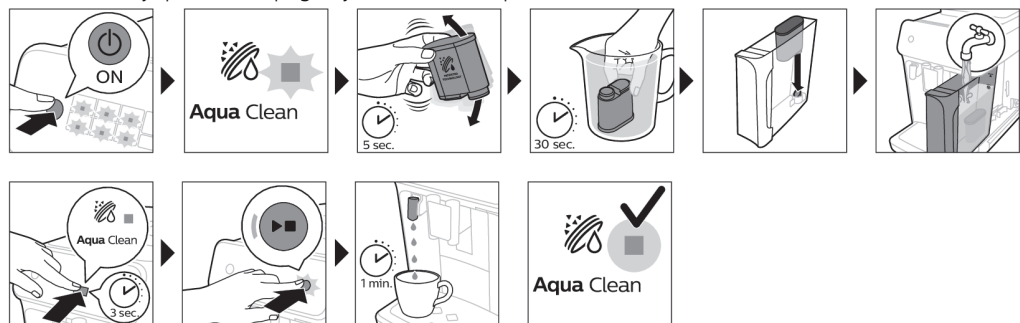

3. Postavljanje tvrdoće vode

Upute korak-po-korak potražite u poglavlju „Postavljanje tvrdoće vode“. Zadana tvrdoće vode postavljena je na postavku 4: tvrda voda.

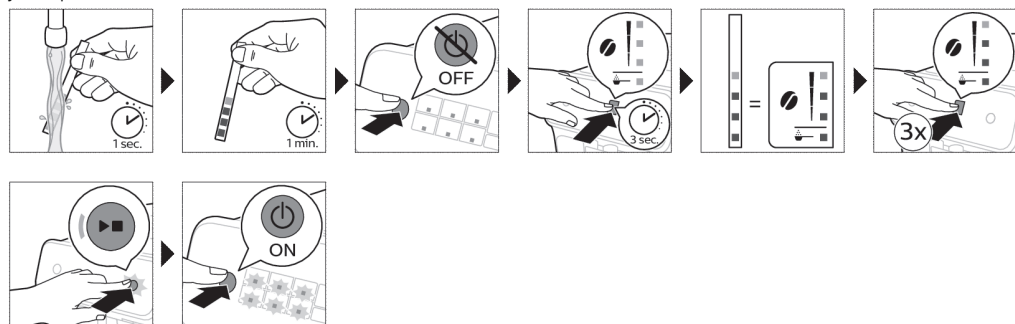

4. Sastavljanje proizvoda LatteGo (samo određeni modeli)



5. Sastavljanje klasične pjenilice mlijeka (samo određeni modeli)

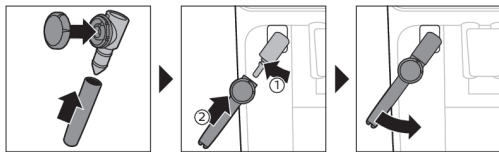

Kuhanje napitaka

Opći koraci

- 1 Napunite spremnik za vodu vodom iz slavine i napunite lijevak za zrna kave zrnima kave.
- 2 Postavite poklopac (A4) na spremnik kave u zrnu (A8).
- 3 Pritisnite gumb za uključivanje/isključivanje kako biste uključili uređaj.
 - Aparat počinje postupak zagrijavanja i izvršava automatski ciklus ispiranja. Tijekom zagrijavanja, indikatori ikona napitaka zasvijetle i postupno se jedan za drugim gase.
 - Uređaj je spreman za uporabu kada svi indikatori u ikonama napitaka neprekidno svijetle.
- 4 Stavite šalicu ispod žlijeba za istjecanje kave. Pomaknite žlijeb za istjecanje kave prema gore ili dolje kako biste njegovu visinu prilagodili veličini šalice ili čaše koju koristite (sl. 1).

Prilagođeni napitci

Ovaj vam uređaj omogućuje prilagodbu postavki napitka svojim željama. Nakon odabira napitka možete:

- 1 Prilagoditi jačinu arome dodirujući ikonu (sl. 2) jačine arome. Postoje 3 jačine od kojih je najmanja najblaža, a najveća najjača.
- 2 Prilagoditi količinu napitka dodirujući ikonu količine (sl. 3) napitka i/ili ikonu količine mlijeka (samo određeni modeli). Postoje 3 količine: nisku, srednju i visoku.

i Također možete prilagoditi temperaturu kave svojim željama (vidi 'Prilagodba temperature kave').

Kuhanje kave od zrna kave

- 1 Za kuhanje kave dodirnite ikonu željenog napitka.
 - Indikatori jačine arome i količine se aktiviraju i prikazuju prethodno odabranu postavku.
 - Sada napitak možete prilagoditi željenom okusu (vidi 'Prilagođeni napitci').
- 2 Pritisnite gumb za pokretanje/zaustavljanje ►■.
 - Tijekom izlivanja napitka treperi indikator u ikoni napitka.
- 3 Kako biste zaustavili istjecanje kave prije nego što uređaj dovrši postupak, ponovno pritisnite gumb za pokretanje/zaustavljanje ►■.

i Kako biste istovremeno skuhalo dvije kave, dvaput dodirnite ikonu napitka. Zasvijetli indikator opcije 2x.

Kuhanje napitaka na bazi mlijeka s pomoću proizvoda LatteGo (posuda za mlijeko)

A LatteGo se sastoji od posude za mlijeko, okvira i poklopca spremnika. Kako biste izbjegli curenje, prije nego što posudu napunite mlijekom provjerite jesu li okvir i posuda za mlijeko pravilno sastavljeni.

- 1 Kako biste sastavili LatteGo, najprije gornji dio posude za mlijeko umetnite ispod kuke na gornjem dijelu okvira (sl. 4). Zatim pritisnite donji dio spremnika. Kada se uglati na mjesto, čuti ćete zvuk klika (sl. 5).

Napomena: Prije nego što ih sastavite, provjerite jesu li posuda za mlijeko i okvir čisti.

- 2 LatteGo neznatno nagnite i stavite ga na žlijeb za vruću vodu (sl. 6). Zatim ga pritišćite u kućište dok ne sjedne na mjesto (sl. 7).
- 3 LatteGo napunite mlijekom do razine koja je na posudi za mlijeko označena baš za napitak koji kuhate (sl. 8). Posudu za mlijeko nemojte puniti iznad oznake maksimuma.

i Ako ste prilagodili količinu mlijeka, tada možda trebate napuniti posudu s više ili manje mlijeka od razine koja je označena za takav napitak na proizvodu LatteGo.

U Uvijek upotrebljavajte mlijeko izravno iz hladnjaka radi najboljih rezultata.

- 4 Postavite šalicu na pladanj za prikupljanje tekućine.
- 5 Dodirnite ikonu željenog napitka na bazi mlijeka.
 - Sada napitak možete prilagoditi svojim željama (vidi 'Prilagođeni napitci').
- 6 Pritisnite gumb za pokretanje/zaustavljanje ►■.
 - Tijekom izlivanja napitka treperi indikator u ikoni napitka. Kada kuhate cappuccino ili latte macchiato, uređaj najprije ulijeva mlijeko, a zatim kavu.
 - Kako biste zaustavili istjecanje mlijeka prije nego što uređaj ulije unaprijed postavljenu količinu, pritisnite gumb za pokretanje/zaustavljanje ►■.
- 7 Kako biste zaustavili istjecanje kompletnog napitka (mlijeka i kave) prije nego što uređaj dovrši postupak, pritisnite i držite gumb za pokretanje/zaustavljanje ►■.

Pjenjenje mlijeka klasičnom pjenilicom za mlijeko

U Uvijek upotrebljavajte mlijeko izravno iz hladnjaka kako biste dobili najbolju kvalitetu pjene.

- 1 Nagnite crnu silikonsku dršku na uređaju ulijevo i na nju postavite pjenilicu mlijeka (sl. 9).
- 2 Napunite posudu za mlijeko s približno 100 ml mlijeka za cappuccino i 150 ml mlijeka za latte macchiato.
- 3 Umetnite klasičnu pjenilicu mlijeka približno 1 cm u mlijeko.
- 4 Dodirnite ikonu pare (sl. 10) .
 - Aktiviraju se indikator na ikoni pare i indikator pokretanja počinje pulsirati.
- 5 ako želite pjeniti mlijeko, gumb regulatora na klasičnoj pjenilici mlijeka okrenite prema ikoni (sl. 11) za pjenjenje mlijeka. Ako želite zagrijavati mlijeko, gumb regulatora na klasičnoj pjenilici mlijeka okrenite prema ikoni (sl. 12) ravnog mlijeka.
- 6 Provjerite je li ikona na gumbu regulatora klasične pjenilice mlijeka poravnana s crnom strelicom.
- 7 Pritisnite gumb za pokretanje/zaustavljanje ►■ kako biste zapjenili mlijeko (sl. 13).
 - Uređaj započinje postupak zagrijavanja, para se ispušta u mlijeko i mlijeko se pjenu.
- 8 Kada mliječna pjena u posudi za mlijeko dosegne potrebnu količinu, ponovo pritisnite gumb za pokretanje/zaustavljanje ►■ kako biste zaustavili pjenjenje mlijeka.

i Nikada nemojte pjeniti mlijeko dulje od 90 sekundi. Pjenjenje automatski prestaje nakon 90 sekundi.

i Posudu za mlijeko ne morate pomicati tijekom pjenjenja mlijeka kako biste dobili najbolju kvalitetu mlijeka.

Kuhanje kave od mljevene kave

Možete odabrati uporabu unaprijed mljevene kave umjesto kave u zrnu, na primjer ako želite različite vrste kave ili kavu bez kofeina.

- 1 Pritisnite gumb za uključivanje/isključivanje kako biste uređaj uključili i pričekajte dok ne bude spreman za uporabu.
- 2 Otvorite poklopac odjeljka za unaprijed mljevenu kavu i u odjeljak (sl. 14) uspite jednu poravnanu mjernu posudu mljevene kave. Zatim zatvorite poklopac.
- 3 Stavite šalicu ispod žlijeba za istjecanje kave.
- 4 Odaberite jedan napitak.
- 5 Pritisnite ikonu jačine arome i držite je 3 sekunde (sl. 15).
 - Aktivira se indikator ikone unaprijed mljevene kave i indikator pokretanja počinje pulsirati.
- 6 Pritisnite gumb za pokretanje/zaustavljanje ►■.
- 7 Kako biste zaustavili istjecanje kave prije nego što uređaj dovrši postupak, ponovno pritisnite gumb za pokretanje/zaustavljanje ►■.

i S mljevenom kavom možete istodobno kuhati samo jedan napitak od kave.

i Unaprijed mljevena kava nije postavka koja se sprema kao prethodno odabrana jačina. Svaki put kada želite koristiti unaprijed mljevenu kavu trebate pritisnuti ikonu jačine arome i držati je 3 sekunde.

i Ako ste odabrali unaprijed mljevenu kavu, nećete moći odabrati različitu jačinu arome.

Priprema ledene kave (samo određeni modeli)

i Kava se priprema s toplom vodom. Za optimalne rezultate kavu pripremite tako da istječe preko kockica leda.

- 1 Dvije trećine čaše napunite kockicama leda.
- 2 Stavite čašu pod mlaznicu za istjecanje kave.
- 3 Dodirnite ikonu za ledenu kavu.
 - Uključit će se indikatori jačine arome i količine.
 - Sada napitak možete prilagoditi željenom okusu.

i Preporučujemo jačinu arome br. 3.

- 4 Pritisnite gumb za pokretanje/zaustavljanje ►■.
- 5 Kako biste zaustavili istjecanje kave prije nego što uređaj dovrši postupak, ponovno pritisnite gumb za pokretanje/zaustavljanje ►■.
- 6 Za posebno ukusnu ledenu kavu, dopunite čašu hladnim mlijekom.

Istjecanje vruće vode

- 1 Ako je postavljen, uklonite proizvod LatteGo ili pjenilicu mlijeka.
- 2 Dodirnite ikonu vruće vode.
 - Aktiviraju se indikatori količine napitka i prikazuju prethodno odabranu postavku vruće vode za napitak.
- 3 Prilagodite željenu količinu vruće vode dodirujući ikonu (sl. 3) vruće vode.

- 4 Pritisnite gumb za pokretanje/zaustavljanje ►■.
 - Svijetlo u ikoni vruće vode treperi i vruća voda istječe iz žlijeba (sl. 18) za vruću vodu.
- 5 Kako biste zaustavili istjecanje vruće vode prije nego što uređaj dovrši postupak, ponovno pritisnite gumb za pokretanje/zaustavljanje ►■.

Prilagodba postavki uređaja

Podešavanje vremena mirovanja

- 1 Pritisnite gumb za uključivanje/isključivanje kako biste isključili uređaj.
- 2 Kada je uređaj isključen: pritisnite i zadržite ikonu (sl. 19) Calc / Clean dok se ne uključe svjetla Calc / Clean i Jačina arome (sl. 20).
- 3 Dodirnite ikonu Jačina arome kako biste odabrali potrebno vrijeme mirovanja: 15, 30, 60 ili 180 minuta. Uključit će se odgovarajuća svjetla 1, 2, 3 ili 4 ikone Jačina arome.
- 4 Kada dovršite postavljanje vremena mirovanja, pritisnite gumb za pokretanje/zaustavljanje. Aparat se isključuje.
- 5 Pritisnite gumb za uključivanje/isključivanje kako biste ponovno uključili uređaj.

Podešavanje najviše zadane postavke za vaše napitke

Uređaj ima 3 zadane postavke za svaki napitak: mala, srednja, velika. Možete prilagoditi samo postavku najveće zadane količine. Nova količina može se pohraniti čim indikator pokretanja počne pulsirati.

i Prije nego počnete programirati količinu mliječnog napitka, sastavite proizvod LatteGo i ulijte mlijeko u njega.

- 1 Kako biste prilagodili postavku najveće količine, pritisnite i držite 3 sekunde ikonu napitka koji želite prilagoditi.
 - Gornji indikatori ikone količine napitka i ikone količine mlijeka (samo određeni modeli) te gumb za pokretanje/zaustavljanje ►■ počinju pulsirati, što ukazuje da ste u načinu rada za programiranje.
- 2 Pritisnite gumb za pokretanje/zaustavljanje ►■. Uređaj započinje kuhanje odabranog napitka.
 - Najprije neprekidno svijetli indikator pokretanja. Kada je uređaj spreman za pohranu prilagodene količine, svijetlo za pokretanje/zaustavljanje počne pulsirati.
- 3 Ako se u šalici nalazi željena količina kave ili mlijeka, ponovno pritisnite gumb za pokretanje/zaustavljanje ►■.
 - Ako se radi o napitcima cappuccino ili latte macchiato, najprije se ulijeva mlijeko. Kada se u šalicu ulije željena količina mlijeka, pritisnite gumb za pokretanje/zaustavljanje ►■. Uređaj automatski počinje ulijevati kavu. Kada se u šalicu ulije željena količina, ponovno pritisnite gumb za pokretanje/zaustavljanje ►■.

Nakon što ste programirali novu zadanu najveću količinu napitka, uređaj tu novu količinu ulijeva svaki puta kad odaberete najveću količinu tog napitka.

i Trajno možete prilagoditi samo razinu najveće zadane količine.

i Ako se želite vratiti na zadane postavke količine, pogledajte poglavlje „Vraćanje tvornički zadanih postavki“.

Prilagodba temperature kave

Uređaji bez ikone temperature

- 1 Pritisnite gumb za uključivanje/isključivanje kako biste **isključili** uređaj.
- 2 Kada je uređaj isključen: pritisnite i zadržite ikonu količine kave sve dok se indikatori ikone ne uključe (sl. 21).
- 3 Dodirnite ikonu količine kako biste odabrali odgovarajuću temperaturu: uobičajenu, visoku ili maks.
 - U odnosu na to uključuje se 1, 2 ili 3 indikatora.
- 4 Kada dovršite postavljanje temperature kave, pritisnite gumb za pokretanje/zaustavljanje ►■.
- 5 Pritisnite gumb za uključivanje/isključivanje kako biste ponovno uključili uređaj.

i Ako sami ne isključite uređaj, on će se automatski isključiti nakon nekog vremena.

Uređaji s ikonom temperature (samo model EP3300)

- 1 Odaberite željeni napitak.
- 2 Uzastopno dodirujte ikonu temperature kave kako biste odabrali željenu temperaturu.

Vraćanje na tvornički zadane postavke

Uređaj pruža mogućnost vraćanja na tvornički zadane postavke u svakom trenutku.

i Tvornički zadane postavke možete vratiti samo kada je uređaj isključen.

- 1 Pritisnite gumb za uključivanje/isključivanje kako biste isključili uređaj.
- 2 Pritisnite i držite ikonu espressa 3 sekunde.
 - Zasljetlit će srednji indikatori ikona postavke napitka. Indikator za pokretanje/zaustavljanje počinje pulsirati označujući da su postavke spremne za vraćanje.
- 3 Pritisnite gumb za pokretanje/zaustavljanje ►■ kako biste potvrdili da želite vratiti postavke.
- 4 Pritisnite gumb za uključivanje/isključivanje kako biste ponovno uključili uređaj.

Podešavanje postavki mlinca

Jačinu kave možete promijeniti s pomoću gumba za prilagodbu mljevenja unutar posude za kavu u zrnu. Što je postavka mljevenja niža, to su zrna kave finije mljevena i kava je jača. Možete odabrati 12 različitih postavki mlinca.

Aparat je podešen tako da se iz zrna kave dobije najbolji okus. Stoga vam savjetujemo da ne prilagodavate postavku mljevenja dok ne skuhate 100 – 150 šalica (približno 1 mjesec uporabe).

i Postavke mljevenja možete prilagoditi samo kada uređaj melje kavu u zrnu. Morate skuhati 2 do 3 napitka prije nego osjetite jasnu razliku.

⚠ Nemojte okretati gumb za prilagodbu mljevenja za više od jednog stupnja odjednom kako ne biste oštetili mlinac.

- 1 Stavite šalicu ispod žlijeba za istjecanje kave.
- 2 Podignite poklopac spremnika kave u zrnu.
- 3 Dodirnite ikonu espresso i zatim pritisnite gumb za pokretanje/zaustavljanje ►■.
- 4 Kada mlinac počne mljeti pritisnite gumb za prilagodbu mljevenja i okrenite ga ulijevo ili udesno.

Deaktiviranje zvučnog signala upravljačke ploče.

- 1 Pritisnite gumb za uključivanje/isključivanje kako biste isključili uređaj.

- 2 Kada je uredaj isključen, dodirnite i zadržite ikonu kave sve dok se indikator ikone ne isključi. Indikator pokretanja počinje svijetliti.
- 3 Ponovno dodirnite ikonu kave kako biste deaktivirali zvučni signal upravljačke ploče. Isključit će se indikator ikone kave.
- 4 Za potvrdu odabira pritisnite gumb za pokretanje/zaustavljanje.
- 5 Pritisnite gumb za uključivanje/isključivanje kako biste ponovno uključili uredaj. Zvučni signali upravljačke ploče sada su deaktivirani.

Napomena: Ako se nakon dodirivanja i držanja, indikator ikone kave ne uključi, to znači da su zvučni signali upravljačke ploče već bili deaktivirani. Kako biste ih ponovno aktivirali, ponovno dodirnite ikonu i potvrdite pritiskom na gumb za pokretanje/zaustavljanje.

Zvučni signali na gumbima za uključivanje/isključivanje i pokretanje/zaustavljanje ne mogu se deaktivirati.

Vađenje i umetanje sklopa za kuhanje

Otvorite www.philips.com/coffee-care za detaljne videoupute o uklanjanju, umetanju i čišćenju sklopa za kuhanje.

Vađenje sklopa za kuhanje iz aparata

- 1 Isključite aparat.
- 2 Odvojite spremnik za vodu i otvorite servisna vratašca (sl. 23).
- 3 Pritisnite dršku (sl. 24) PUSH (Gurni) i povucite dršku sklopa za kuhanje kako biste ga izvadili iz uredaja (sl. 25).

Ponovno umetanje sklopa za kuhanje

⚠ Prije nego što gurnete sklop za kuhanje natrag u uredaj, provjerite je li pravilno postavljen.

- 1 Provjerite je li sklop za kuhanje u pravilnom položaju. Strelica na žutom cilindru na bočnoj strani sklopa za kuhanje treba biti poravnana s crnom strelicom i slovom N (sl. 26).
 - Ako nisu poravnati, gurnite polugu prema dolje dok ne dotakne bazu sklopa (sl. 27) za kuhanje.
- 2 Duž bočnih (sl. 28) vodilica gurajte sklop za kuhanje natrag u aparat dok uz zvuk klika (sl. 29) ne sjedne na mjesto. nemojte pritiskati gumb PUSH (Gurni).
- 3 Zatvorite servisna vratašca i vratite spremnik za vodu na mjesto.

Čišćenje i održavanje

Redovitim čišćenjem i održavanjem uredaj ostaje u vrhunskom stanju te se dugo osigurava kava dobrog okusa s ravnomjernim protokom kave.

U tablici u nastavku pronaći ćete detaljan opis kada i na koji način treba očistiti odvojive dijelove uredaja. Detaljnije informacije i videoupute možete pronaći u aplikaciji Coffee+ i na web-mjestu

www.philips.com/coffee-care. Pogledajte sliku D kako biste vidjeli koji se dijelovi mogu prati u perilici posuda.

Odvojivi dijelovi Kada čistiti**Kako čistiti**

Sklop za kuhanje	Tjedno	Izvadite sklop za kuhanje iz uređaja (vidi 'Vadenje i umetanje sklopa za kuhanje'). Isperite ga pod mlazom vode (vidi 'Čišćenje sklopa za kuhanje pod mlazom vode').
	Mjesečno	Sklop za kuhanje očistite tabletom Philips za odmašćivanje kave (vidi 'Čišćenje sklopa za kuhanje tabletom za odmašćivanje kave').
Klasična pjenilica mlijeka	Nakon svake uporabe	Za temeljito čišćenje, najprije izlijte vruću vodu s pomoću pjenilice mlijeka pričvršćene na uređaju. Zatim skinite pjenilicu mlijeka s uređaja i rastavite je. Operite sve dijelove pod mlazom vode ili u perilici posuda.
Odjeljak za unaprijed mljevenu kavu	Tjedno provjeravajte je li začepljen odjeljak za unaprijed mljevenu kavu.	Iskopčajte aparat i izvadite sklop za kuhanje. Otvorite poklopac odjeljka za mljevenu kavu i u odjeljak umetnite dršku žlice. Pomaknite dršku prema gore i dolje dok začepljena mljevena kava ne padne dolje (sl. 30). Za detaljne videoupute skenirajte QR kod kako biste preuzeli aplikaciju Coffee+ ili idite na web-mjesto www.philips.com/coffee-care
Posuda za talog kave	Ispraznite posudu za talog kave kada to zatraži aparat. Čistite je jednom tjedno.	Uklonite spremnik za mljevenu kavu dok je aparat uključen. Isperite ga pod mlazom vode s malo sredstva za pranje posuda ili ga operite u perilici posuda. Prednja ploča posude za talog kave ne smije se prati u perilici posuda.
Pladanj za prikupljanje tekućine	Svakodnevno praznite pladanj za prikupljanje tekućine kada iz njega iskoči crveni indikator „drip tray full“ (pladanj za prikupljanje tekućine napunjen) (sl. 31). Pladnja za prikupljanje tekućine čistite jednom tjedno.	Izvadite pladanj (sl. 32) za prikupljanje tekućine i isperite ga pod mlazom vode s malo sredstva za pranje posuda. Pladanj za prikupljanje tekućine možete prati i u perilici posuda. Prednja ploča posude za talog kave (sl. A15) ne smije se prati u perilici posuda.
LatteGo	Nakon svake uporabe	LatteGo perite pod mlazom vode ili u perilici posuda.
Podmazivanje sklopa za kuhanje	Svaka 2 mjeseca	Provjerite u tablici za podmazivanje i podmažite sklop za kuhanje sredstvom za podmazivanje tvrtke Philips (vidi 'Podmazivanje sklopa za kuhanje').
Spremnik za vodu	Tjedno	Isperite spremnik za vodu pod mlazom vode

Čišćenje sklopa za kuhanje

Redovito čišćenje sklopa za kuhanje sprečava da ostaci kave začepi unutarnje krugove. Za videozapise s podrškom i uputama za uklanjanje, umetanje i čišćenje sklopa za kuhanje skenirajte QR na koricama ove knjižice ili posjetite web-mjesto www.philips.com/coffee-care

Čišćenje sklopa za kuhanje pod mlazom vode

- 1 Uklonite sklop (vidi 'Vađenje i umetanje sklopa za kuhanje') za kuhanje.
- 2 Temeljito vodom isperite sklop za kuhanje. Pažljivo očistite gornji filtar (sl. 33) sklopa za kuhanje.
- 3 Pustite sklop za kuhanje da se osuši na zraku prije vraćanja u aparat. sklop za kuhanje nemojte brisati krpom kako biste spriječili nakupljanje vlakana u sklopu.

Čišćenje sklopa za kuhanje tabletom za odmašćivanje kave

Za uklanjanje ulja od kave koristite se samo tabletama tvrtke Philips.

- 1 Stavite šalicu pod žlijeb za kavu. Napunite spremnik za vodu svježom vodom
- 2 Tabletu za uklanjanje masnoće od kave stavite u odjeljak za unaprijed mljevenu kavu.
- 3 Dodirnite ikonu kave i zatim pritisnite ikonu jačine arome i držite je 3 sekunde kako biste odabrali značajku (sl. 2) unaprijed mljevene kave.
- 4 Nemojte dodavati unaprijed mljevenu kavu. Pritisnite gumb za pokretanje/zaustavljanje ►■ kako biste pokrenuli ciklus kuhanja. Kad zakuha pola šalice vode, iskopčajte uređaj iz napajanja.
- 5 Ostavite otopinu za uklanjanje ulja iz kave da djeluje najmanje 15 minuta.
- 6 Uključite utikal nazad u zidnu utičnicu i ponovno uključite stroj da završite ciklus kuhanja. Ispraznite šalicu.
- 7 Odvojite spremnik za vodu i otvorite servisna vratašca. Odvojite sklop (vidi 'Vađenje sklopa za kuhanje iz aparata') za kuhanje i temeljito ga isperite pod mlazom vode.
- 8 Ponovno umetnite sklop za kuhanje i spremnik za vodu te stavite šalicu ispod žlijeba za kavu.
- 9 Dodirnite ikonu kave i zatim pritisnite ikonu jačine arome i držite je 3 sekunde kako biste odabrali značajku (sl. 2) unaprijed mljevene kave. Nemojte dodavati unaprijed mljevenu kavu. Pritisnite gumb za pokretanje/zaustavljanje ►■ kako biste pokrenuli ciklus kuhanja. Ponovite to dvaput. Ispraznite šalicu.

Podmazivanje sklopa za kuhanje

Sklop za kuhanje podmazujte svaka 2 mjeseca kako bi se pomični dijelovi nesmetano kretali.

- 1 Nanesite tanak sloj masti na klip (sivi dio) sklopa (sl. 34) za kuhanje.
- 2 Nanesite tanak sloj masti oko vratila (sivi dio) na dnu sklopa (sl. 35) za kuhanje.
- 3 Nanesite tanak sloj masti na vodilice na obje strane (sl. 36).

Čišćenje proizvoda LatteGo (posude za mlijeko)

Čišćenje proizvoda LatteGo nakon svake uporabe

- 1 Proizvod LatteGo uklonite iz aparata (sl. 37).
- 2 Izlijte preostalo mlijeko.
- 3 Pritisnite gumb za otpuštanje i uklonite posudu za mlijeko s okvira proizvoda LatteGo (sl. 38).
- 4 Sve dijelove uređaja operite s malo tekućine za pranje u perilici posuda ili pod mlazom mlake vode.

Čišćenje klasične pjenilice mlijeka

Čišćenje klasične pjenilice mlijeka nakon svake uporabe

Očistite pjenilicu mlijeka svaki put kad je koristite iz higijenskih razloga te kako biste izbjegli nakupljanje ostataka mlijeka.

- 1 Stavite šalicu ispod pjenilice za mlijeko.
- 2 Dodirnite ikonu pare i zatim pritisnite gumb za pokretanje/zaustavljanje ►■ kako bi započelo ispuštanje pare i uklanjanje mlijeka koje je preostalo u unutrašnjosti pjenilice.
- 3 Kako biste nakon nekoliko sekundi zaustavili ispuštanje pare, ponovno pritisnite gumb za pokretanje/zaustavljanje ►■.

4 Očistite pjenilicu mlijeka vlažnom krpom.

Svakodnevno čišćenje klasične pjenilice mlijeka

- 1 Ostavite neka se pjenilica mlijeka potpuno ohladi.
- 2 Nagnite pjenilicu mlijeka ulijevo te skinite metalni i silikonski dio (sl. 39).
- 3 Rastavite sva tri dijela (sl. 40) i isperite ih svježom vodom ili ih operite u perilici posuda.
- 4 Ostavite sva tri dijela pjenilice mlijeka da se osuše na zraku, ponovno ih sastavite te ponovno pričvrstite pjenilicu mlijeka na uređaj.

Filtar vode AquaClean

Vaš uređaj podržava sustav AquaClean. Kako bi se sačuvao okus kave, u spremnik za vodu može se postaviti filtari vode AquaClean. Ovo također smanjuje potrebu za uklanjanjem kamenca jer smanjuje nakupljanje kamenca u uređaju. Filtar za vodu AquaClean možete kupiti kod svojeg lokalnog trgovca, u ovlaštenim servisnim centrima ili na web-adresi www.philips.com/parts-and-accessories.

Ikona i indikator filtra vode AquaClean

Uređaj je opremljen indikatorom (sl. 41) filtra vode AquaClean kako bi pokazao stanje filtra. Koristite tablicu u nastavku kako biste vidjeli što treba učiniti kada indikator svijetli ili treperi.



Kada prvi put koristite uređaj, indikator AquaClean počinje treperiti u narančastoj boji. To označava da možete početi upotrebljavati filtari vode AquaClean. Ako ne aktivirate filtari vode AquaClean, indikator se automatski isključuje nakon nekog vremena.



Nakon što instalirate filtari i aktivirate ga s pomoću ikone AquaClean, indikator AquaClean počinje svijetliti u plavoj boji, što je potvrda da je filtra za vodu AquaClean aktivan.



Kada se filtari potroši, indikator AquaClean ponovno počinje treperiti u narančastoj boji kako bi vas podsjetio da filtari treba zamijeniti novim.



Kada indikator AquaClean prestane svijetliti u narančastoj boji, još uvijek možete aktivirati filtari AquaClean, ali najprije trebate očistiti kamenac iz uređaja.

Aktiviranje filtra vode AquaClean (5 min)

i Uređaj ne otkriva automatski da je filtari postavljen u spremnik za vodu. Zbog toga, svaki filtari vode AquaClean koji ste postavili trebate i aktivirati s pomoću ikone AquaClean.

Kada indikator AquaClean prestane svijetliti u narančastoj boji, još uvijek možete aktivirati filtari vode AquaClean, ali najprije trebate očistiti kamenac iz uređaja.

i Prije početka uporabe filtra vode AquaClean trebate potpuno ukloniti kamenac iz uređaja.

Prije aktiviranja, filtari za vodu AquaClean treba se pripremiti potapanjem u vodu, onako kako je opisano u nastavku. Ako to ne učinite, u uređaj se umjesto vode može uvući zrak, što uzrokuje puno buke i onemogućuje kuhanje kave.

- 1 Provjerite je li aparat uključen.
- 2 Tresite filtari oko 5 sekundi (sl. 42).
- 3 Filtari uronite naopačke u vrč s hladnom vodom i protresite/pritisnite ga (sl. 43).
- 4 Sada je filtari pripremljen za uporabu i može se umetnuti u spremnik za vodu.

- 5 Umetnite filtar okomito na odgovarajući priključak u spremniku za vodu. Pritisnite ga prema dolje do najniže moguće točke (sl. 44).
- 6 Spremnik za vodu napunite svježom vodom i vratite ga u uređaj.
- 7 Ako je postavljen, uklonite proizvod LatteGo.
- 8 Postavite zdjelu pod žlijeb za vruću vodu / pjenilicu mlijeka.
- 9 Pritisnite ikonu AquaClean i držite je 3 sekunde (sl. 45). Indikator pokretanja počinje treperiti.
- 10 Pritisnite gumb za pokretanje/zaustavljanje ►■ kako biste pokrenuli postupak aktivacije.
- 11 Vruća voda istječe iz žlijeba za vruću vodu / pjenilice mlijeka (3 min).
- 12 Nakon dovršetka postupka aktivacije indikator AquaClean svijetli u plavoj boji, što potvrđuje da je AquaClean filtar vode pravilno aktiviran.

Zamjena filtra vode AquaClean (5 min)

Nakon što 95 litara vode prođe kroz filtar, filtar će prestati raditi. Indikator AquaClean počinje treperiti u narančastoj boji kako bi vas podsjetio da filtar treba zamijeniti novim. Dok god treperi, možete zamijeniti filtar bez prethodnog uklanjanja kamenca iz uređaja. Ako ne promijenite filtar vode AquaClean, indikator narančaste boje s vremenom će prestati svijetliti. U tom slučaju još uvijek možete zamijeniti filtar, ali najprije trebate očistiti kamenac iz uređaja.

Kada indikator AquaClean treperi u narančastoj boji:

- 1 Izvadite stari filtar vode AquaClean.
- 2 Umetnite novi filtar i aktivirajte ga onako kako je opisano u poglavlju „Aktiviranje filtra vode AquaClean (5 min)“.

i Mijenjajte filtar vode AquaClean najmanje svaka 3 mjeseca, čak i ako uređaj još ne pokazuje da je potrebna zamjena.

Deaktiviranje podsjetnika za zamjenu filtra AquaClean

Ako više ne želite koristiti filtre za vodu Philips AquaClean, uvijek možete deaktivirati podsjetnike za zamjenu filtra AquaClean (svjetlo AquaClean bljeska narančasto):

- 1 Pritisnite gumb za uključivanje/isključivanje kako biste isključili uređaj.
- 2 Kada je uređaj isključen, pritisnite i zadržite ikonu AquaClean sve dok se indikator te ikone ne isključi. Indikator pokretanja počinje svijetliti.
- 3 Ponovno dodirnite ikonu AquaClean kako biste deaktivirali podsjetnike. Isključit će se indikator ikone AquaClean.
- 4 Za potvrdu odabira pritisnite gumb za pokretanje/zaustavljanje.
- 5 Pritisnite gumb za uključivanje/isključivanje kako biste ponovno uključili uređaj. Sada su podsjetnici za zamjenu filtra AquaClean deaktivirani.

Napomena: Aktivacija novog filtra AquaClean automatski će ponovno aktivirati podsjetnike za zamjenu filtra AquaClean.

Postavljanje tvrdoće vode

i Savjetujemo vam da tvrdoću vode prilagodite tvrdoći u vašoj regiji radi optimalne učinkovitosti i dužeg vijeka trajanja uređaja. To također sprječava prekomjerno uklanjanje kamenca iz uređaja. Zadana tvrdoće vode postavljena je na postavku 4: tvrda voda.

Kako biste utvrdili tvrdoću vode područja na kojem se nalazite, upotrijebite isporučenu traku za ispitivanje tvrdoće vode:

- 1 Uronite traku za ispitivanje tvrdoće vode na 1 sekundu (sl. 46) u vodu koju ste ispustili iz slavine.
- 2 Pričekajte 1 minutu. Broj crvenih kvadrata na traci za testiranje pokazuje tvrdoću (sl. 47) vode.

Uređaj postavite na pravilnu tvrdoću vode:

- 1 Pritisnite gumb za uključivanje/isključivanje kako biste **isključili** uređaj.
- 2 Kada je uređaj isključen, dodirnite i zadržite ikonu jačine arome sve dok se na ikoni ne uključe (sl. 2) sva svjetla.
- 3 Dodirnite ikonu jačine arome 1, 2, 3 ili 4 puta. Broj indikatora koji se tamo nalaze treba biti jednak broju crvenih kvadrata na traci (sl. 48) za testiranje. Ako na traci za testiranje nema crvenih kvadrata (svi su kvadrati zeleni) odaberite indikator 1.
- 4 Kada ste postavili pravilnu tvrdoću vode, pritisnite gumb za pokretanje/zaustavljanje ►■.

i Budući da samo jednom prilagodavate tvrdoću vode, za odabir tvrdoće vode koristi se funkcija jačine arome. Ovo ne utječe na jačinu arome napitaka koje ćete nakon toga praviti.

Postupak uklanjanja kamenca (30 min)

Koristite samo sredstvo za uklanjanje kamenca tvrtke Philips. Ni u kojem slučaju nemojte upotrebljavati sredstvo za uklanjanje kamenca na bazi sumporne, klorovodične, sulfatne ili octene kiseline (ocat) jer biste time mogli oštetiti sklop za vodu u aparatu i ne otopiti kamenac na primjeren način. Neupotrebljavanje sredstva za uklanjanje kamenca tvrtke Philips poništiti će vaše jamstvo. Do poništenja jamstva doći će i ako iz aparata ne uklonite kamenac. Otopinu za uklanjanje kamenca tvrtke Philips možete kupiti u mrežnoj trgovini na web-mjestu www.philips.com/coffee-care.

Kada se uključi indikator Calc/Clean, trebate ukloniti kamenac iz aparata.

- 1 Provjerite je li aparat uključen.
- 2 Ako je postavljen, uklonite proizvod LatteGo ili pjenilicu mlijeka.
- 3 Uklonite pladanj za prikupljanje tekućine i posudu za talog kave, ispraznite ih i vratite natrag na mjesto.
- 4 Izvadite spremnik za vodu i ispraznite ga. Zatim uklonite filter vode AquaClean.
- 5 Ulijte cijelu bocu sredstva za uklanjanje kamenca tvrtke Philips u spremnik za vodu te ga zatim napunite vodom do razine oznake Calc / Clean (sl. 49). Zatim ga vratite natrag u aparat.
- 6 Stavite veliku posudu (1,5 l) ispod žlijeba za istjecanje kave i žlijeba za vodu.
- 7 Pritisnite ikonu Calc / Clean i držite je 3 sekunde, a zatim pritisnite gumb za pokretanje/zaustavljanje ►■.
- 8 Počet će prva faza postupka uklanjanja kamenca. Postupak uklanjanja kamenca traje približno 30 minuta i sastoji se od ciklusa uklanjanja kamenca i ciklusa ispiranja. Tijekom ciklusa čišćenja kamenca, indikator Calc / Clean treperi kako bi pokazao da se odvija faza čišćenja kamenca.
- 9 Ostavite neka otopina za uklanjanje kamenca istječe iz aparata dok vas aparat ne podsjeti da je spremnik za vodu prazan.
- 10 Ispraznite spremnik za vodu, isperite ga i ponovo napunite svježom vodom do razine oznake Calc / Clean.
- 11 Ispraznite posudu te je vratite natrag pod žlijeb za istjecanje kave i žlijeb za vodu. Ponovno pritisnite gumb za pokretanje/zaustavljanje ►■.
- 12 Započinje druga faza ciklusa uklanjanja kamenca, a to je ciklus ispiranja, započinje i traje 3 minute. Tijekom ove faze pale se i gase indikatori na upravljačkoj ploči kako bi označili da se odvija faza ispiranja.
- 13 Pričekajte dok iz aparata ne prestane istjecati voda. Postupak čišćenja kamenca dovršen je kada iz uređaja prestane istjecati voda.
- 14 Sada se uređaj može ponovno grijati. Uređaj je ponovno spreman za uporabu kada indikatori u ikonama napitaka neprekidno svijetle.

15 U spremnik za vodu umetnite i aktivirajte novi filter za vodu AquaClean (vidi 'Aktiviranje filtra vode AquaClean (5 min)').

- Kada se dovrši postupak čišćenja kamenca, indikator AquaClean jedno vrijeme treperi kako bi vas podsjetio da treba umetnuti novi filter vode AquaClean.

Savjet: Korištenjem filtra AquaClean smanjujete potrebu za uklanjanjem kamenca.

Način postupanja u slučaju prekida postupka uklanjanja kamenca

Možete izaći iz postupka uklanjanja kamenca pritiskom na tipku za uključivanje/isključivanje na upravljačkoj ploči. U slučaju prekida postupka uklanjanja kamenca prije nego što se završi, učinite sljedeće:

- 1** Ispraznite spremnik za vodu i temeljito ga isperite.
- 2** Spremnik za vodu napunite svježom vodom do razine oznake Calc/Clean i ponovno uključite uređaj. Aparat će se zagrijati i izvršiti automatski ciklus ispiranja.
- 3** Prije zakuhanja bilo kojeg napitka provedite ručni ciklus ispiranja. Kako biste proveli ručni ciklus ispiranja, prvo uzastopnim dodirivanjem ikone vruće vode do pola ispraznite spremnik vruće vode, a zatim skuhaite 2 šalice unaprijed mljevene kave bez dodavanja mljevene kave.

i Ako postupak uklanjanja kamenca nije bio dovršen, postupak treba čim prije ponoviti.

Naručivanje dodatka

Za čišćenje i uklanjanje kamenca iz aparata koristite samo Philips proizvode za održavanje. Te proizvode možete kupiti kod svojeg lokalnog trgovca, u ovlaštenom servisnom centru ili na internetu na

www.philips.com/parts-and-accessories. Kako biste na internetu pronašli kompletan popis pričuvnih dijelova, unesite broj modela svojeg aparata. Broj modela možete pronaći na unutarnjoj strani servisnih vratašca.

Proizvodi za održavanje i kataloški brojevi:

- Otopina za uklanjanje kamenca CA6700
- Filter vode AquaClean CA6903
- Mast za sklop za kuhanje HD5061
- Tablete za uklanjanje ulja kave CA6704

Rješavanje problema

U ovom je poglavlju sažetak većine uobičajenih problema s kojima se možete susresti upotrebom aparata.

Za podršku preuzmite aplikaciju Coffee+ putem trgovine aplikacijama ili skeniranjem QR koda na koricama ove knjižice. Videopodrška i potpun popis često postavljanih pitanja dostupni su na

www.philips.com/coffee-care. Ako problem ne možete riješiti, kontaktirajte centar za korisničku podršku tvrtke u svojoj zemlji.

Ikone upozorenja

Ikona upozorenja

Rješenje



Svijetli indikator „water tank empty“ (prazan je spremnik za vodu)

- Spremnik za vodu skoro je prazan. Spremnik za vodu napunite svježom vodom do oznake za maksimalnu razinu.
- Spremnik za vodu nije na odgovarajućem mjestu. Spremnik za vodu vratite natrag na mjesto.



Svijetli indikator „empty coffee grounds container“ (ispraznite posudu za talog kave)

- Posuda za talog je puna. Izvadite i ispraznite posudu za talog kave dok je uređaj uključen. Pričekajte najmanje 5 sekundi prije umetanja spremnika.



Svijetli indikator alarma

- Posuda za talog kave i/ili pladanj za prikupljanje tekućine nije na svojem mjestu ili nije pravilno postavljen. Vratite posudu za talog kave i/ili pladanj za prikupljanje tekućine natrag na svoje mjesto i provjerite jesu li u pravilnom položaju.
- Servisna vratašca su otvorena. Odvojite spremnik za vodu i provjerite jesu li zatvorena servisna vratašca.



Treperi indikator alarma

- Sklop za kuhanje nije postavljen ili nije pravilno postavljen. Odvojite sklop za kuhanje i provjerite je li zaključan na mjestu. Upute korak-po-korak potražite u poglavlju „Vađenje i umetanje sklopa za kuhanje“.
- Sklop za kuhanje je blokiran. Odvojite sklop za kuhanje i temeljito ga isperite pod mlazom vode. Zatim podmažite sklop za kuhanje i vratite ga u uređaj. Upute korak-po-korak potražite u poglavlju „Čišćenje i održavanje“.



Uključuje se indikator alarma i treperi indikator pokretanja.

U aparatu je ostala izvjesna količina zraka. Kako biste iz uređaja ispustili zrak, spremnik vode napunite vodom, stavite šalicu pod klasičnu pjenilicu mlijeka i pritisnite gumb pokretanja/zaustavljanja koji treperi.

Budite oprezni: mali mlazovi vruće vode istječu iz klasične pjenilice mlijeka kako bi se oslobodio zrak.



Treperi indikator AquaClean: postavite ili zamijenite filter vode AquaClean te ga aktivirajte. Upute korak-po-korak potražite u poglavlju „Filter vode AquaClean“.



Indikator za uklanjanje kamenca neprestano svijetli: Očistite uređaj od kamenca.

Ikona upozorenja

Rješenje



Indikatori ikona napitaka zasvijetle i postupno se jedan za drugim gase.

Stroj se zagrijava i/ili pokušava izbaciti zrak koji je uvučen u stroj. Pričekajte dok indikatori svih napitaka ne budu neprekidno svijetlili.



Trepere sve ikone upozorenja.



Ponovno postavite uređaj tako da ga iskopčate iz napajanja i ponovno ukopčate. Prije ponovnog uključivanja uređaja slijedite ove korake:



- Izvadite filtar vode AquaClean iz spremnika za vodu.



- Spremnik za vodu vratite natrag na mjesto. Gurnite ga u uređaj što je više moguće kako biste bili sigurni da je u pravilnom položaju.



- Otvorite poklopac odjeljka za unaprijed mljevenu kavu i provjerite je li začepljen mljevenom kavom. Kako biste ga očistili, umetnite dršku žlice u odjeljak za unaprijed mljevenu kavu i pomičite ručku gore i dolje dok začepljena mljevena kava ne padne dolje (sl. 30). Izvadite sklop za kuhanje i uklonite svu mljevenu kavu koja je pala dolje. Očišćeni sklop za kuhanje vratite natrag na mjesto.



- Ponovno uključite uređaj.

Ako je problem riješen, filtar AquaClean nije bio dobro pripremljen. Prije stavljanja filtra AquaClean natrag na njegovo mjesto, pripremite ga u skladu s koracima 1 i 2 iz poglavlja „Aktiviranje filtra vode AquaClean (5 min).“

Ako svjetla nastave treperiti, možda je uređaj pregrijan. Isključite uređaj, pričekajte 30 minuta pa ga ponovno uključite. Ako indikatori i dalje trepere, kontaktirajte centar za korisničku podršku u svojoj zemlji. Pojednosti o kontaktima provjerite na međunarodnom jamstvenom letku.

Tablica načina rješavanja problema

U ovom je poglavlju sažetak većine uobičajenih problema s kojima se možete susresti upotrebom aparata. Videopodrška i potpun popis često postavljanih pitanja dostupni su na www.philips.com/coffee-care. Ako problem ne možete riješiti, kontaktirajte centar za korisničku podršku tvrtke u svojoj zemlji. Detalje o kontaktima provjerite na jamstvenom letku.

Problem	Uzrok	Rješenje
Pladanj za prikupljanje tekućine brzo se puni.	To je uobičajeno. Aparat koristi vodu za ispiranje unutarnjeg sklopa i sklopa za kuhanje. Nešto vode kola unutarnjim sustavom izravno u pladanj za prikupljanje tekućine.	Podložak za prikupljanje tekućine praznite svakodnevno ili svakog puta kada se na njegovom poklopcu prikaže crveni indikator „Drip tray full“ (Podložak za prikupljanje tekućine napunjen). Savjet: stavite šalicu ispod žlijeba za istjecanje kako biste prikupili vodu za ispiranje koja iz njega izlazi.
Ostao je svijetliti indikator „empty coffee grounds container“ (ispraznite posudu za talog kave).	Ispraznili ste posudu za talog kave dok je aparat bio isključen.	Posudu za talog kave uvijek praznite dok je aparat uključen. Izvadite posudu za talog kave, pričekajte najmanje 5 sekundi i zatim je ponovno umetnite.

Problem	Uzrok	Rješenje
Aparat traži da se isprazni posuda za talog kave iako posuda nije puna.	Aparat nije ponovno postavio brojač posljednji put kad ste ispraznili posudu za talog kave.	Uvijek pričekajte otprilike 5 sekundi prije nego što posudu za talog kave vratite natrag na mjesto. Na taj će način brojač iskorištene kave biti ponovno postavljen na nulu. Posudu za talog kave uvijek praznite dok je aparat uključen. Ako ste posudu za talog kave ispraznili dok je uređaj bio isključen, brojač iskorištene kave neće se moći ponovno vratiti na početnu vrijednost.
Posuda za talog kave je prepunjena, a nije zasvijetlio indikator „Empty coffee grounds container“ (Ispraznite posudu za talog kave).	Uklonili ste podlogu za kapanje, a niste ispraznili posudu za talog kave.	Kad uklonite pladanj za prikupljanje tekućine, ispraznite i posudu za talog kave čak i ako sadržava samo malu količinu taloga. Na taj će se način brojač iskorištene kave ponovno postaviti na nulu te će ponovno početi pravilno brojati pločice.
Ne mogu ukloniti sklop za kuhanje.	Sklop za kuhanje nije u pravilnom položaju.	Ponovno postavite aparat na sljedeći način: zatvorite servisna vratašca i vratite spremnik za vodu na mjesto. Isključite aparat i ponovno ga uključite. Pokušajte ponovo ukloniti sklop za kuhanje. Upute korak-po-korak potražite u poglavlju „Vađenje i umetanje sklopa za kuhanje“.
Ne mogu umetnuti sklop za kuhanje.	Sklop za kuhanje nije u pravilnom položaju.	Ponovno postavite aparat na sljedeći način: zatvorite servisna vratašca i vratite spremnik za vodu na mjesto. Sklop za kuhanje ostavite izvan aparata. Isključite uređaj i iskopčajte ga iz napajanja. Pričekajte 30 s i zatim ponovno prikopčajte uređaj na napajanje i uključite ga. Zatim sklop za kuhanje postavite u pravilan položaj i gurnite ga natrag u uređaj. Upute korak-po-korak potražite u poglavlju „Vađenje i umetanje sklopa za kuhanje“.
Kava je previše vodena.	Sklop za kuhanje prljav je ili ga treba podmazati.	Odvojite sklop (vidi 'Vađenje sklopa za kuhanje iz aparata') za kuhanje, temeljito ga isperite pod mlazom vode i ostavite ga da se osuši. Zatim podmažite pokretne dijelove (vidi 'Podmazivanje sklopa za kuhanje').

Problem	Uzrok	Rješenje
	Aparat izvodi postupak samopodešavanja. Ovaj postupak započinje automatski kada prvi put upotrijebite uređaj, kada se prebacite na drugu vrstu zrna kave ili nakon dugog razdoblja nekorištenja.	Najprije skuhajte 5 kava kako biste uređaju omogućili da izvrši postupak samopodešavanja.
	Mlinac je postavljen za pregrubo mljevenje.	Podesite mlinac na (nižu) postavku za sitnije mljevenje. Skuhajte 2 do 3 napitka kako biste osjetili jasnu razliku u okusu.
Kava nije dovoljno vruća.	Postavili ste prenisku temperaturu.	Temperaturu postavite na maksimalnu vrijednost (vidi 'Prilagodba temperature kave').
	Hladna šalica smanjuje temperaturu napitka.	Prethodno zagrijte šalice tako da ih isperete toplom vodom.
	Dodano mlijeko smanjuje temperaturu napitka.	Neovisno jeste li dodali toplo ili hladno mlijeko, dodano će mlijeko uvijek smanjiti temperaturu kave. Prethodno zagrijte šalice tako da ih isperete toplom vodom.
Kava ne izlazi ili izlazi sporo.	Filtar vode AquaClean nije pravilno pripremljen za postavljanje.	Uklonite filtar vode AquaClean i ponovo pokušajte skuhati kavu. Ako to funkcionira, provjerite jeste li, prije ponovnog postavljanja, pravilno pripremili filtar vode AquaClean. Upute korak-po-korak potražite u poglavlju „Filtar vode AquaClean“.
		Kada se filtar vode AquaClean ne koristi dulje vrijeme, trebate ga pravilno pripremiti za ponovnu uporabu prije nego što ga vratite natrag na mjesto. Pogledajte korake od 1 do 3 u poglavlju „Aktiviranje filtra vode AquaClean“.
	Filtar vode AquaClean je začepljen.	Mijenjajte filtar vode AquaClean svaka 3 mjeseca. Filtar stariji od 3 mjeseca može se začepiti.
	Mlinac je postavljen na jako sitno mljevenje.	Podesite mlinac na (višu) postavku za krupnije mljevenje. Imajte na umu da to može utjecati na okus kave.
	Zaprljan je sklop za kuhanje.	Odvojite sklop za kuhanje i temeljito ga isperite pod slavinom (vidi 'Čišćenje sklopa za kuhanje pod mlazom vode').
	Zaprljan je žlijeb za istjecanje kave.	Sredstvom za čišćenje cijevi ili iglom očistite žlijeb za istjecanje kave i njegove otvore.

Problem	Uzrok	Rješenje
	Začepljen je odjeljak za unaprijed mljevenu kavu	Isključite uređaj i izvadite sklop za kuhanje. Otvorite poklopac odjeljka za mljevenu kavu i u odjeljak umetnite dršku žlice. Pomaknite dršku prema gore i dolje dok začepljena mljevena kava ne padne dolje (sl. 30).
	Kružni rad aparata blokiran je kamencom.	Kamenac iz uređaja uklanjajte sredstvom za uklanjanje kamenca tvrtke Philips. Uređaj uvijek očistite od kamenca kada počne treperiti indikator upozorenja za uklanjanje kamenca.
Aparat melje kavu u zrnju, ali iz njega ne izlazi kava.	Začepljen je odjeljak za unaprijed mljevenu kavu.	Isključite uređaj i izvadite sklop za kuhanje. Otvorite poklopac odjeljka za mljevenu kavu i u odjeljak umetnite dršku žlice. Pomaknite dršku prema gore i dolje dok začepljena mljevena kava ne padne dolje (sl. 30).
Mlijeko ne pjeni.	Uređaji s opcijom LatteGo: LatteGo nije pravilno sastavljen.	Provjerite je li posuda za mlijeko pravilno sastavljena s okvirom za LatteGo (klik).
	Uređaji s opcijom LatteGo: Zaprljani su posuda za mlijeko i/ili okvir posude LatteGo.	Rastavite LatteGo i oba dijela isperite pod mlazom vode ili ih operite u perilici posuda (vidi 'Čišćenje proizvoda LatteGo nakon svake uporabe').
	Uređaji s klasičnom pjenilicom mlijeka: pjenilica mlijeka je prljava.	Temeljito očistite pjenilicu mlijeka (vidi 'Čišćenje klasične pjenilice mlijeka').
	Vrsta mlijeka kojom se koristite nije pogodna za pjenjenje.	Različite vrste mlijeka daju pjenu različite količine i kvalitete. Ispitali smo sljedeće vrste mlijeka koje dokazano daju dobru mliječnu pjenu: poluobrano ili punomasno kravlje mlijeko i mlijeko bez laktoze.
Iz donjeg dijela posude za mlijeko LatteGo curi mlijeko.	Okvir i posuda za mlijeko nisu pravilno sastavljeni.	Najprije gornji dio posude za mlijeko umetnite ispod kuke na gornjem dijelu okvira. Zatim pritisnite donji dio spremnika. Kada se uglati na mjesto, čuti ćete zvuk klika.
Čini se da je aparat procurio.	Aparat koristi vodu za ispiranje unutarnjeg sklopa i sklopa za kuhanje. Ova voda kola unutarnjim sustavom izravno u pladanj za prikupljanje tekućine. To je uobičajeno.	Svakoga dana praznite pladanj za prikupljanje tekućine kada iz njegova poklopca iskoči crveni indikator „drip tray full“ (pladanj za prikupljanje tekućine napunjen). Savjet: Stavite šalicu ispod žlijeba za istjecanje kako biste prikupili vodu za ispiranje i smanjili količinu vode u pladnju za prikupljanje tekućine.

Problem	Uzrok	Rješenje
	Pladanj za prikupljanje tekućine previše je napunjen i prelijeva se pa izgleda kao da aparat curi.	Svakoga dana praznite pladanj za prikupljanje tekućine kada iz njegova poklopca iskoči crveni indikator „drip tray full“ (pladanj za prikupljanje tekućine napunjen).
	Spremnik za vodu nije potpuno umetnut i ušao je zrak u uređaj.	Provjerite je li spremnik za vodu u pravilnom položaju: izvadite ga i zatim ponovno umetnite tako da ga gurnete što je moguće dalje.
	Sklop za kuhanje je zaprljan ili začepljen.	Isperite sklop za kuhanje.
	Aparat nije postavljen na vodoravnu površinu.	Postavite uređaj na vodoravnu površinu tako da pladanj za prikupljanje tekućine na prelijeva te kako bi indikator „Pladanj za prikupljanje tekućine je pun“ radio ispravno.
	Spremnik za vodu nije potpuno umetnut i ušao je zrak u uređaj.	Provjerite je li spremnik za vodu u pravilnom položaju: izvadite ga i zatim ponovno umetnite tako da ga gurnete što je moguće dalje.
Ne mogu aktivirati filter vode AquaClean i uređaj traži uklanjanje kamenca.	Filter nije bio umetnut ili zamijenjen u vrijeme kada je na zaslonu počeo treperiti indikator filtra vode AquaClean. Ovo znači kako uređaj nije potpuno očišćen od kamenca.	Najprije iz uređaja očistite kamenac, a zatim postavite filter vode AquaClean.
Novi filter za vodu ne odgovara.	Pokušali ste umetnuti drugi filter vode koji nije model AquaClean.	Uređaju pristaje samo filter vode AquaClean.
	Nije postavljen gumeni prsten na filteru vode AquaClean.	Vratite gumeni prsten na filter vode AquaClean.
Uređaj glasno buči.	Normalno je da aparat buči tijekom rada.	Ako aparat počne drugačije zvučati, očistite sklop za kuhanje i podmažite ga (vidi 'Podmazivanje sklopa za kuhanje').
	Filter vode AquaClean nije pravilno pripremljen i sada je u uređaj ušao zrak.	Izvadite filter vode AquaClean iz spremnika za vodu i, prije nego što ga vratite natrag na mjesto, pravilno ga pripremiti za uporabu: Upute korak-po-korak potražite u poglavlju „Filter vode AquaClean“.
	Spremnik za vodu nije potpuno umetnut i ušao je zrak u uređaj.	Provjerite je li spremnik za vodu u pravilnom položaju: izvadite ga i zatim ponovno umetnite tako da ga gurnete što je moguće dalje.

Tehničke specifikacije

Proizvođač pridržava pravo na poboljšanje tehničkih specifikacija proizvoda. Sve unaprijed postavljene količine su približne.

Opis	Vrijednost
Veličina (Š x V x D)	247 x366 x 434 mm
Masa	7 – 7.5 kg
Duljina kabela za napajanje	1000 mm
Spremnik za vodu	1,8 l, uklonjiv
Kapacitet lijevka za kavu u zrnju	275 g
Kapacitet posude za talog kave	12 posluživanja
Kapacitet proizvoda LatteGo (posuda za mlijeko)	250 ml
Podesiva visina mlaznice	85 –145 mm
Nazivni napon – Snaga – Napajanje	Pogledajte naljepnicu s podacima na unutrašnjoj strani servisnih vratašca (sl. A11)

Sommario

Panoramica della macchina (Fig. A)	176
Pannello di controllo (fig. B)	176
Introduzione	177
Primo utilizzo	178
Preparazione di bevande	179
Regolazione delle impostazioni della macchina	182
Rimozione e inserimento del gruppo infusore	184
Pulizia e manutenzione	185
Filtro dell'acqua AquaClean	187
Impostazione della durezza dell'acqua	189
Procedura di rimozione del calcare (30 min.)	189
Ordinazione degli accessori	191
Risoluzione dei problemi	191
Specifiche tecniche	197

Panoramica della macchina (Fig. A)

A1	Pannello di controllo	A10	Sportello di manutenzione
A2	Portatazza	A11	Etichetta dati con numero di tipo
A3	Scomparto caffè pre-macinato	A12	Serbatoio dell'acqua
A4	Coperchio del contenitore caffè in grani	A13	Erogatore dell'acqua calda
A5	Beccuccio del caffè regolabile	A14	Contenitore fondi di caffè
A6	Spina di rete	A15	Pannello anteriore del recipiente dei fondi di caffè
A7	Manopola di selezione della macinatura	A16	Coperchio vasca raccogliocce
A8	Contenitore caffè in grani	A17	Vasca raccogliocce
A9	Gruppo infusore	A18	Indicatore "drip tray full"

Accessori

A19	Tubetto del lubrificante	A22	Tester della durezza dell'acqua
A20	Filtro dell'acqua AquaClean	A23	Pannarello classico (solo per modelli specifici)
A21	Misurino	A24	LatteGo (recipiente del latte) (solo per modelli specifici)

Pannello di controllo (fig. B)

Fate riferimento alla figura B per una panoramica di tutti i pulsanti e le icone. Di seguito sono riportate le descrizioni.

i Alcuni dei pulsanti e delle icone sono unicamente per modelli specifici.

B1	Pulsante acceso/spento	B7	Icone di avviso
B2	Icone delle bevande*	B8	Spia di avvio
B3	Icona dell'intensità dell'aroma/del caffè pre-macinato	B9	Pulsante di ►■ avvio/arresto
B4	Icona della quantità di bevanda	B10	Icona di Calc/Clean
B5	Icona della quantità di latte (solo per modelli specifici)	B11	Icona AquaClean
B6	Icona della temperatura del caffè (solo per modelli specifici)		

* Icone delle bevande (solo per alcuni modelli): espresso, espresso lungo, caffè, caffè freddo, cappuccino, latte macchiato, acqua calda, vapore

Introduzione

Congratulazioni per l'acquisto della macchina per caffè interamente automatica Philips! Per trarre il massimo vantaggio dal supporto offerto, registrate il vostro prodotto all'indirizzo www.philips.com/welcome.

Prima di utilizzare la macchina per la prima volta, leggete attentamente l'opuscolo sulla sicurezza fornito a parte e conservatelo per eventuali riferimenti futuri.

Per aiutarvi a iniziare e a ottenere il meglio dalla vostra macchina per caffè, offriamo supporto in diversi modi. Nella confezione troverete:

- 1 la guida rapida con istruzioni sull'uso illustrate e informazioni sulla pulizia e la manutenzione.
- 2 L'opuscolo sulla sicurezza separato, con istruzioni su come utilizzare la macchina in maniera sicura.
- 3 Per il supporto online (il presente manuale utente, domande frequenti, video e così via), eseguite la scansione del codice QR riportato sulla copertina di questo opuscolo per scaricare l'app Coffee+ oppure visitate il sito www.philips.com/coffee-care.

i Esistono più versioni di questa macchina per caffè espresso, tutte dotate di diverse caratteristiche. Ogni versione ha un proprio numero identificativo del modello, riportato sull'etichetta dati all'interno dello sportello di manutenzione (vedete fig. A11).

i Questa macchina è stata testata con caffè. Benché accuratamente pulita, potrebbe presentare residui di tale sostanza. In ogni caso garantiamo che la macchina è assolutamente nuova.

La macchina regola automaticamente la quantità di caffè pre-macinato che viene utilizzata per produrre il miglior caffè. Per consentire alla macchina di completare l'autoregolazione, dovrete inizialmente preparare 5 caffè.

Assicuratevi di sciacquare LatteGo (recipiente del latte) o il pannarello classico al primo utilizzo.

Primo utilizzo

1. Impostazione della macchina

Dopo avere acceso la macchina, dal beccuccio dell'acqua calda o da quello del caffè potrebbe venire erogata dell'acqua. Si tratta di un fenomeno del tutto normale.

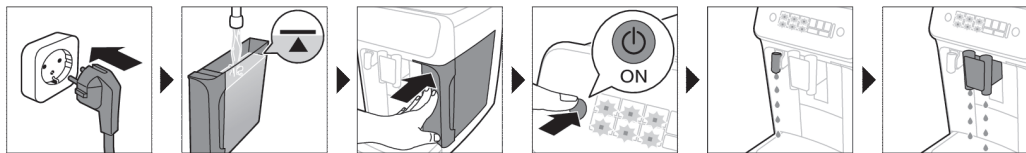

2. Attivazione del filtro dell'acqua AquaClean (5 min.)

Per ulteriori informazioni, consultate il capitolo "Filtro dell'acqua AquaClean".



3. Impostazione della durezza dell'acqua

Consultate il capitolo "Impostazione della durezza dell'acqua" per istruzioni passo passo. L'impostazione della durezza dell'acqua predefinita è 4: acqua dura.

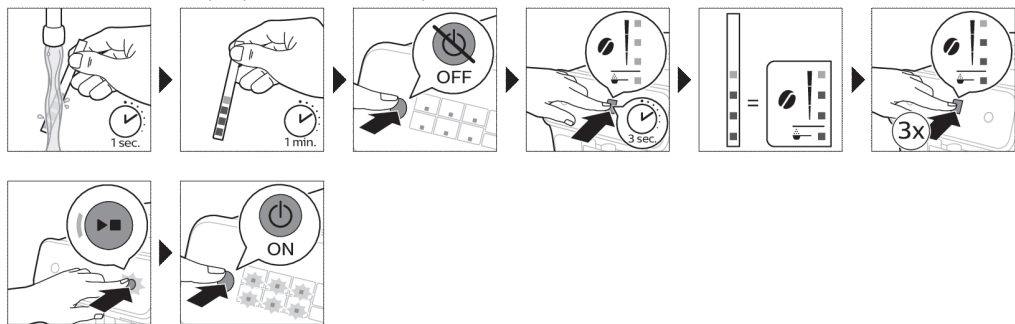

4. Assemblaggio di LatteGo (solo per modelli specifici)

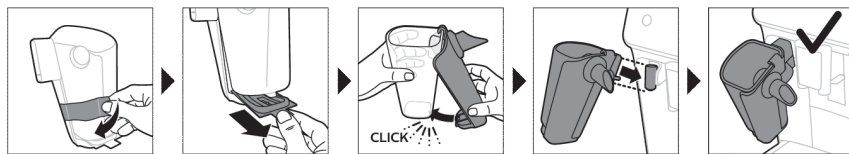

5. Assemblaggio del pannello classico (solo per modelli specifici)

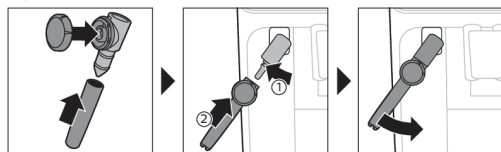

Preparazione di bevande

Passaggi generali

- 1 Riempite il serbatoio dell'acqua con acqua corrente e riempite il contenitore del caffè in grani.
- 2 Posizionate il coperchio (A4) sul contenitore del caffè in grani (A8).
- 3 Premete il pulsante acceso/spento per accendere la macchina.
 - La macchina inizia a riscaldarsi ed esegue un ciclo di risciacquo automatico. Durante il riscaldamento, le spie delle icone delle bevande si accendono e si spengono lentamente una alla volta.
 - Quando tutte le spie delle icone delle bevande rimangono accese fisse, la macchina è pronta per l'uso.
- 4 Posizionate una tazza sotto il beccuccio di erogazione del caffè. Fate scorrere il beccuccio di erogazione del caffè verso l'alto o verso il basso per regolarne l'altezza in base alla dimensione della tazza o del bicchiere che state usando (fig. 1).

Personalizzazione delle bevande

Questa macchina vi consente di regolare le impostazioni di una bevanda in base alle vostre preferenze. Dopo aver selezionato una bevanda potete:

- 1 Regolare l'intensità dell'aroma toccando l'icona corrispondente (fig. 2). Ci sono 3 livelli di intensità: quello più basso è il più debole, mentre quello più alto è il più forte.
- 2 Regolare la quantità di bevanda toccando l'icona corrispondente (fig. 3) e/o l'icona della quantità di latte (solo per modelli specifici). Ci sono 3 livelli di quantità: basso, medio e alto.

i Potete anche regolare la temperatura del caffè in base alle vostre preferenze (vedere 'Regolazione della temperatura del caffè').

Preparazione del caffè con caffè in grani

- 1 Per preparare un caffè, toccate l'icona della bevanda che desiderate.
 - Le spie dell'intensità dell'aroma e della quantità si accendono e mostrano l'impostazione selezionata in precedenza.
 - Potete ora regolare la bevanda in base al vostro gusto (vedere 'Personalizzazione delle bevande').
- 2 Premete il pulsante di avvio/arresto ►■.

- Durante l'erogazione della bevanda, la spia dell'icona della bevanda lampeggia.
- 3 Per interrompere l'erogazione di caffè prima che la macchina abbia finito, premete di nuovo il pulsante di avvio/arresto ►■.

i Per preparare 2 caffè insieme, toccate l'icona della bevanda due volte. La spia 2x si accende.

Preparazione di bevande a base di latte con LatteGo (recipiente del latte)

⚠ LatteGo è formato da un recipiente del latte, una struttura di supporto e un coperchio di stoccaggio. Per evitare perdite, assicuratevi che la struttura di supporto e il recipiente del latte siano assemblati correttamente prima di riempire quest'ultimo.

- 1 Per assemblare LatteGo, inserite innanzitutto la parte superiore del recipiente del latte sotto il gancio nella parte superiore della struttura di supporto (fig. 4). Premete quindi la parte inferiore del recipiente. Sentirete un clic quando scatta in posizione (fig. 5).

Nota: assicuratevi che il recipiente del latte e la struttura di supporto siano puliti prima di assemblarli.

- 2 Inclinate leggermente LatteGo e posizionatelo sotto il beccuccio dell'acqua calda (fig. 6). Premetelo quindi fino a quando non si blocca in posizione (fig. 7).
- 3 Riempite LatteGo di latte fino al livello indicato sul recipiente per la bevanda che state preparando (fig. 8). Non superate il livello massimo di riempimento del recipiente del latte.

i Se avete personalizzato la quantità di latte, potrebbe essere necessario riempire il recipiente con più o meno latte di quello indicato per questa bevanda su LatteGo.

👉 Per ottenere risultati ottimali, usate sempre latte conservato in frigorifero.

- 4 Posizionate una tazza sul vassoio antigoccia.
- 5 Tocca l'icona della bevanda a base di latte che desideri.
 - Potete ora regolare la bevanda in base alle vostre preferenze (vedere 'Personalizzazione delle bevande');
- 6 Premete il pulsante di avvio/arresto ►■.
 - Durante l'erogazione della bevanda, la spia dell'icona della bevanda lampeggia. Quando preparate un cappuccino o un latte macchiato, la macchina eroga prima latte e poi caffè.
 - Per interrompere l'erogazione del latte prima che la macchina abbia erogato la quantità prestabilita, premete il pulsante di avvio/arresto ►■.
- 7 Per interrompere l'erogazione della bevanda completa (latte e caffè) prima che la macchina abbia finito, premete il pulsante di avvio/arresto ►■.

Come montare il latte con il pannarello classico

👉 Utilizzate sempre latte conservato in frigorifero per ottenere la migliore qualità di schiuma.

- 1 Inclinate il manico in silicone nero sulla macchina verso sinistra e fate scivolare il pannarello su di esso (fig. 9).
- 2 Riempite una caraffa con circa 100 ml di latte per il cappuccino e circa 150 ml di latte per il latte macchiato.
- 3 Inserite il pannarello nel latte a circa 1 cm di profondità.
- 4 Toccate l'icona del vapore (fig. 10).
 - La spia dell'icona del vapore si accende e la spia di avvio inizia a lampeggiare.
- 5 Ruotate la manopola del pannarello classico sull'icona (fig. 11) schiuma di latte se volete montare il latte. Ruotate la manopola del pannarello classico sull'icona (fig. 12) latte se volete riscaldare il latte.

- 6 Assicuratevi che l'icona sulla manopola del pannello classico sia allineata con la freccia nera.
- 7 Premete il pulsante di avvio/arresto ►■ per schiumare il latte (fig. 13).
 - La macchina inizia a riscaldarsi e il vapore viene introdotto nel latte che viene schiumato.
- 8 Quando la schiuma di latte nella caraffa ha raggiunto il volume richiesto, premete nuovamente il pulsante di avvio/arresto ►■ per interrompere la formazione di schiuma.

i Non schiumate mai il latte per più di 90 secondi. La formazione di schiuma si interrompe automaticamente dopo 90 secondi.

i Non spostate il contenitore del latte durante la formazione di schiuma per ottenere la migliore qualità di latte montato.

Preparazione del caffè con caffè pre-macinato

Potete scegliere di utilizzare caffè pre-macinato anziché in grani, ad esempio se preferite una varietà di caffè diversa o un decaffeinato.

- 1 Premete il pulsante on/off per accendere la macchina e aspettate che sia pronta per l'uso.
- 2 Aprite il coperchio dello scomparto del caffè pre-macinato e versate al suo interno (fig. 14) un misurino raso di caffè pre-macinato. Quindi chiudete il coperchio.
- 3 Posizionate una tazza sotto il beccuccio di erogazione del caffè.
- 4 Selezionate una singola bevanda.
- 5 Premete l'icona dell'intensità dell'aroma per 3 secondi (fig. 15).
 - La spia del caffè pre-macinato si accende e la spia di avvio inizia a lampeggiare.
- 6 Premete il pulsante di avvio/arresto ►■.
- 7 Per interrompere l'erogazione di caffè prima che la macchina abbia finito, premete di nuovo il pulsante di avvio/arresto ►■.

i Con il caffè pre-macinato è possibile preparare un solo caffè alla volta.

i Il caffè pre-macinato non è un'impostazione che viene salvata come impostazione di intensità selezionata in precedenza. Ogni volta che volete utilizzare il caffè pre-macinato, dovete premere l'icona dell'intensità dell'aroma per 3 secondi.

i Quando selezionate il caffè pre-macinato, non potete selezionare un'intensità dell'aroma differente.

Preparazione del caffè freddo (solo per modelli specifici)

i Il caffè viene erogato con acqua calda. Per i migliori risultati, erogate il caffè su cubetti di ghiaccio.

- 1 Prendete un bicchiere e riempitene i due terzi con cubetti di ghiaccio.
- 2 Posizionate il bicchiere sotto il beccuccio di erogazione del caffè.
- 3 Toccate l'icona del caffè freddo.
 - Le spie dell'intensità dell'aroma e della quantità si accendono.
 - Potete ora regolare la bevanda in base al vostro gusto.

i Consigliamo di utilizzare l'intensità dell'aroma 3.

- 4 Premete il pulsante di avvio/arresto ►■.
- 5 Per interrompere l'erogazione di caffè prima che la macchina abbia finito, premete di nuovo il pulsante di avvio/arresto ►■.
- 6 Per un caffè freddo ancora più speciale, aggiungete latte freddo.

Erogazione di acqua calda

- 1 Se collegato, rimuovete LatteGo o il pannarello.
- 2 Toccate l'icona dell'acqua calda.
 - Le spie della quantità di bevanda si accendono e mostrano l'impostazione della bevanda precedentemente selezionata per l'acqua calda.
- 3 Regolate la quantità di calda acqua a vostro piacimento toccando l'icona della quantità di bevanda (fig. 3).
- 4 Premete il pulsante di avvio/arresto ►■.
 - La spia dell'icona dell'acqua calda lampeggia e viene erogata acqua calda dall'apposito beccuccio (fig. 18).
- 5 Per interrompere l'erogazione di acqua calda prima che la macchina abbia finito, premete di nuovo il pulsante di avvio/arresto ►■.

Regolazione delle impostazioni della macchina

Regolazione del tempo di stand-by

- 1 Premete il pulsante on/off per spegnere la macchina.
- 2 Quando la macchina è spenta: tenete premuta l' icona (fig. 19) Calc/Clean fino a quando la spia Calc/Clean e le spie dell'intensità dell'aroma non si accendono (fig. 20).
- 3 Toccate l'icona dell'intensità dell'aroma per selezionare il tempo di stand-by richiesto: 15, 30, 60 o 180 minuti. Rispettivamente si accendono 1, 2, 3 o 4 spie dell'icona dell'intensità dell'aroma.
- 4 Al termine dell'impostazione del tempo di stand-by, premete il pulsante di avvio/arresto. La macchina si spegne.
- 5 Premete il pulsante on/off per accendere di nuovo la macchina.

Regolazione dell'impostazione predefinita più alta per le bevande

La macchina ha 3 impostazioni predefinite per ogni bevanda: basso, medio e alto. Potete regolare solo la quantità dell'impostazione più alta. La nuova quantità può essere memorizzata non appena la spia di avvio inizia a lampeggiare.

i Prima di iniziare a programmare la quantità di una bevanda al latte, assemblate LatteGo e versatevi del latte.

- 1 Per regolare l'impostazione della quantità più elevata, tenete premuta l'icona della bevanda che desiderate regolare per 3 secondi.
 - Le spie superiori dell'icona della quantità di bevanda e dell'icona della quantità di latte (solo per modelli specifici) iniziano a lampeggiare così come il pulsante di avvio/arresto ►■, per indicare che vi trovate in modalità di programmazione.
- 2 Premete il pulsante di avvio/arresto ►■. La macchina inizia a erogare la bevanda selezionata.
 - La spia di avvio si accende dapprima a luce fissa. Quando la macchina è pronta per memorizzare il volume regolato, la spia di avvio/arresto inizia a lampeggiare.
- 3 Premete nuovamente il pulsante di avvio/arresto ►■ quando la tazza contiene la quantità di caffè o latte desiderata.

- In caso di cappuccino o latte macchiato, verrà dapprima erogato il latte. Premete il pulsante di avvio/arresto ►■ quando la tazza contiene la quantità di latte desiderata. La macchina inizia automaticamente a erogare il caffè. Premete nuovamente il pulsante di avvio/arresto ►■ quando la tazza contiene la quantità desiderata.

Dopo aver programmato la nuova quantità predefinita più alta per una bevanda, ogni volta che selezionerete la quantità più alta di questa bevanda, la macchina erogherà questa nuova quantità.

i Potete regolare solo il livello più elevato della quantità predefinita.

i Se desiderate tornare alle impostazioni predefinite di quantità, consultate "Ripristino delle impostazioni di fabbrica".

Regolazione della temperatura del caffè

Macchine senza icona della temperatura

- 1 Premete il pulsante on/off per **spegnere** la macchina.
- 2 Quando la macchina è spenta: tenete premuta l'icona della quantità di caffè fino a quando le spie di questa icona si accendono (fig. 21).
- 3 Toccate l'icona della quantità per selezionare la temperatura necessaria: normale, alta o massima.
 - Si accendono rispettivamente le spie 1, 2 o 3.
- 4 Al termine dell'impostazione della temperatura del caffè, premete il pulsante di avvio/arresto ►■.
- 5 Premete il pulsante on/off per accendere di nuovo la macchina.

i Se non spegnete voi la macchina, questa si spegnerà automaticamente dopo un po' di tempo.

Macchine con l'icona della temperatura (solo EP3300)

- 1 Selezionate la bevanda di vostra scelta.
- 2 Toccate l'icona della temperatura del caffè ripetutamente per selezionare la temperatura desiderata.

Ripristino delle impostazioni di fabbrica

La macchina vi consente di ripristinare in qualsiasi momento le impostazioni predefinite delle bevande.

i Potete ripristinare le impostazioni predefinite solo quando la macchina è spenta.

- 1 Premete il pulsante on/off per spegnere la macchina.
- 2 Tenete premuta l'icona dell'espresso per 3 secondi.
 - Le spie centrali delle icone di impostazione della bevanda si accendono. La spia di avvio/arresto inizia a lampeggiare, indicando che le impostazioni sono pronte per essere ripristinate.
- 3 Premete il pulsante di avvio/arresto ►■ per confermare che desiderate ripristinare le impostazioni.
- 4 Premete il pulsante on/off per accendere di nuovo la macchina.

Regolazione delle impostazioni di macinatura

Potete cambiare l'intensità del caffè utilizzando la manopola di selezione della macinatura nel contenitore di caffè in grani. Più bassa è l'impostazione di macinatura, più finemente verrà macinato il caffè in grani e più forte sarà il caffè. È possibile scegliere tra 12 diverse impostazioni di macinatura.

La macchina è stata impostata per ottenere il miglior gusto dai chicchi di caffè. Vi consigliamo pertanto di non modificare l'impostazione del macinacaffè finché non avete preparato 100-150 tazze (circa 1 mese di utilizzo).

i Potete regolare le impostazioni di macinatura solo quando la macchina macina il caffè in grani. Dovete preparare 2 o 3 bevande prima di poter assaporare appieno la differenza.

A Non ruotate la manopola di selezione della macinatura più di un livello alla volta per evitare di danneggiare il macinacaffè.

- 1 Posizionate una tazza sotto il beccuccio di erogazione del caffè.
- 2 Aprite il coperchio del contenitore del caffè in grani.
- 3 Toccate l'icona dell'espresso e quindi premete il pulsante di avvio/arresto ►■.
- 4 Quando il macinacaffè entra in funzione, premete la manopola di selezione della macinatura e ruotatela verso sinistra o verso destra. (fig. 22)

Disattivare i segnali acustici del pannello di controllo

- 1 Premete il pulsante acceso/spento per spegnere la macchina.
- 2 Quando la macchina è spenta, toccate e tenete premuta l'icona del caffè finché la spia dell'icona non si spegne. La spia di avvio inizia a lampeggiare.
- 3 Toccate di nuovo l'icona del caffè per disattivare i segnali acustici del pannello di controllo. La spia dell'icona del caffè si spegne.
- 4 Per confermare la scelta, premete il pulsante di avvio/arresto.
- 5 Premete il pulsante acceso/spento per accendere di nuovo la macchina. I segnali acustici del pannello di controllo sono stati disattivati.

Nota: se la spia dell'icona del caffè non si accende dopo aver toccato e tenuto premuta l'icona, significa che i segnali acustici del pannello di controllo sono già stati disattivati. Per attivarli nuovamente, toccate di nuovo l'icona e confermate premendo il pulsante di avvio/arresto.

I segnali acustici del pulsante acceso/spento e del pulsante di avvio/arresto non possono essere disattivati.

Rimozione e inserimento del gruppo infusore

Per istruzioni video dettagliate su come rimuovere, inserire e pulire il gruppo infusore, andate al sito www.philips.com/coffee-care.

Rimozione del gruppo infusore dalla macchina

- 1 Spegnere la macchina.
- 2 Rimuovete il serbatoio dell'acqua e aprite lo sportello di manutenzione (fig. 23).
- 3 Premete il manico PUSH (fig. 24) e tirate l'impugnatura del gruppo infusore per rimuoverlo dalla macchina (fig. 25).

Reinserimento del gruppo infusore

A Prima di far scorrere il gruppo infusore nuovamente nella macchina, assicuratevi che sia nella posizione corretta.

- 1 Verificare che il gruppo infusore sia nella posizione corretta. La freccia sul cilindro giallo sul lato del gruppo infusore deve essere allineata con la freccia nera ed N (fig. 26).
 - Se non sono allineati, spingere la leva in basso finché non tocca la base del gruppo infusore (fig. 27).
- 2 Fate scorrere nuovamente il gruppo infusore nella macchina lungo le guide sui lati (fig. 28) finché non si blocca in posizione con un clic (fig. 29). Non premere il pulsante PUSH (spingi).

3 Chiudete lo sportello di manutenzione e riposizionate il serbatoio dell'acqua.

Pulizia e manutenzione

Una pulizia e una manutenzione regolari mantengono la vostra macchina in condizioni ottimali e garantiscono un caffè di ottimo gusto per un lungo periodo di tempo con un flusso costante di caffè. Consultate la tabella seguente per una descrizione dettagliata su quando e come pulire tutte le parti rimovibili della macchina. Troverete informazioni e istruzioni video più dettagliate nell'app Coffee+ e sul sito www.philips.com/coffee-care. Fate riferimento alla figura D per sapere quali parti possono essere lavate in lavastoviglie.

Parti rimovibili	Quando pulire	Come pulire
Gruppo infusore	Settimanalmente	Estraete il gruppo infusore dalla macchina (vedere 'Rimozione e inserimento del gruppo infusore'). Sciacquatelo sotto l'acqua corrente (vedere 'Pulizia del gruppo infusore sotto l'acqua corrente').
	Mensilmente	Pulite il gruppo infusore con le pastiglie per la rimozione dei residui grassi del caffè Philips (vedere 'Pulizia del gruppo infusore con la pastiglia per la rimozione dei residui grassi del caffè').
Pannarello classico	Dopo l'uso	Innanzitutto erogate acqua calda con il pannarello collegato alla macchina per una pulizia accurata. Quindi rimuovete il pannarello dalla macchina e smontatelo. Pulite tutte le parti sotto l'acqua corrente o in lavastoviglie.
Scomparto caffè pre-macinato	Controllate lo scomparto del caffè pre-macinato con una frequenza settimanale per verificare che non sia ostruito.	Scollegare la macchina e rimuovere il gruppo infusore. Aprite il coperchio dello scomparto del caffè pre-macinato e inseritevi il manico di un cucchiaio. Spostate l'impugnatura in alto e in basso finché il caffè pre-macinato ostruito non cade giù (fig. 30). Scansionate il codice QR per scaricare l'app Coffee+ per istruzioni video dettagliate o visitate il sito www.philips.com/coffee-care
Recipiente fondi di caffè	Svuotate il recipiente dei fondi di caffè quando richiesto dalla macchina. Pulirlo settimanalmente.	Rimuovete il recipiente dei fondi di caffè a macchina accesa. Sciacquatelo sotto l'acqua corrente con un po' di detersivo liquido o lavatelo in lavastoviglie. Il pannello frontale del recipiente dei fondi di caffè non può essere lavato in lavastoviglie.
Vassoio antigoccia	Svuotate il vassoio antigoccia quotidianamente o non appena l'indicatore di "vassoio antigoccia pieno" compare attraverso il vassoio antigoccia (fig. 31). Pulite il vassoio antigoccia settimanalmente.	Rimuovete il vassoio (fig. 32) antigoccia e sciacquatelo sotto l'acqua corrente con un po' di detersivo liquido. Il vassoio antigoccia può anche essere lavato in lavastoviglie. Il pannello frontale del recipiente dei fondi di caffè (fig. A15) non può essere lavato in lavastoviglie.
LatteGo	Dopo l'uso	Sciacquate LatteGo sotto l'acqua corrente o pulitelo in lavastoviglie.

Parti rimovibili	Quando pulire	Come pulire
Lubrificazione del gruppo infusore	Ogni 2 mesi	Consultate la tabella di lubrificazione e lubrificate il gruppo infusore con il lubrificante Philips (vedere 'Lubrificazione del gruppo infusore').
Serbatoio dell'acqua	Settimanalmente	Sciacquate il serbatoio dell'acqua sotto l'acqua corrente

Pulizia del gruppo infusore

La pulizia regolare del gruppo infusore impedisce l'ostruzione dei residui di caffè nei circuiti interni. Scansionate il codice QR sulla copertina di questo opuscolo per video di supporto su come rimuovere, inserire e pulire il gruppo infusore o visitate il sito www.philips.com/coffee-care.

Pulizia del gruppo infusore sotto l'acqua corrente

- 1 Rimuovere il gruppo infusore (vedere 'Rimozione e inserimento del gruppo infusore').
- 2 Sciacquare a fondo il gruppo infusore con acqua. Pulire accuratamente il filtro superiore del gruppo infusore (fig. 33).
- 3 Lasciare asciugare all'aria il gruppo infusore prima di reinserirlo. Non asciugare il gruppo infusore con un panno per evitare l'accumulo di fibre al suo interno.

Pulizia del gruppo infusore con la pastiglia per la rimozione dei residui grassi del caffè

Utilizzate solo pastiglie Philips per la rimozione dei residui grassi.

- 1 Mettete una tazza sotto l'erogatore del caffè. Riempite il serbatoio con acqua potabile.
- 2 Inserite una pastiglia per la rimozione dei residui grassi del caffè nello scomparto del caffè premacinato.
- 3 Toccate l'icona del caffè e premete l'icona dell'intensità dell'aroma per 3 secondi per selezionare la funzione (fig. 2) del caffè pre-macinato.
- 4 Non aggiungete caffè pre-macinato. Premete il pulsante di avvio/arresto ►■ per avviare il ciclo di preparazione. Quando è stata erogata mezza tazza di acqua, scollegate la macchina.
- 5 Lasciate agire la soluzione per la rimozione dei residui grassi del caffè per almeno 15 minuti.
- 6 Inserite di nuovo la spina nella presa di corrente a muro e accendete la macchina per completare il ciclo di preparazione. Svuotate la tazza.
- 7 Rimuovete il serbatoio dell'acqua e aprite lo sportello di manutenzione. Rimuovete il gruppo (vedere 'Rimozione del gruppo infusore dalla macchina') infusore e risciacquatelo accuratamente sotto l'acqua corrente.
- 8 Reinserite il gruppo infusore e il serbatoio dell'acqua e posizionate una tazza sotto l'erogatore di caffè.
- 9 Toccate l'icona del caffè e premete l'icona dell'intensità dell'aroma per 3 secondi per selezionare la funzione (fig. 2) del caffè pre-macinato. Non aggiungete caffè pre-macinato. Premete il pulsante di avvio/arresto ►■ per avviare il ciclo di preparazione. Ripetete l'operazione due volte. Svuotate la tazza.

Lubrificazione del gruppo infusore

Lubrificate il gruppo infusore ogni 2 mesi, per garantire che le parti mobili possano continuare a scorrere bene.

- 1 Applicare uno strato sottile di lubrificante sul pistone (parte grigia) del gruppo infusore (fig. 34).
- 2 Applicare uno strato sottile di lubrificante intorno al perno di inserimento (parte grigia) nella parte inferiore del gruppo infusore (fig. 35).
- 3 Applicare uno strato sottile di lubrificante alle guide, su entrambi i lati (fig. 36).

Pulizia di LatteGo (recipiente del latte)

Pulizia di LatteGo dopo ogni utilizzo

- 1 Rimuovete LatteGo dalla macchina (fig. 37).
- 2 Versate eventuale latte rimanente.
- 3 Premete il pulsante di sgancio e rimuovete il recipiente del latte dalla struttura di LatteGo (fig. 38).
- 4 Pulite tutte le parti in lavastoviglie o sotto l'acqua corrente tiepida e un po' di detersivo liquido.

Pulizia del pannello classico

Pulizia del pannello classico dopo ogni utilizzo

Pulite il pannello ogni volta che lo utilizzate per motivi igienici e per evitare la formazione di residui di latte.

- 1 Posizionate una tazza sotto il pannello.
- 2 Toccate l'icona del vapore e premete il pulsante di avvio/arresto ►■ per iniziare a erogare vapore e per rimuovere eventuali tracce di latte che possono essere rimaste all'interno del pannello.
- 3 Per interrompere l'erogazione del vapore dopo alcuni secondi, premete nuovamente il pulsante di avvio/arresto ►■.
- 4 Pulite il pannello con un panno umido.

Pulizia quotidiana del pannello classico

- 1 Lasciate che il pannello si raffreddi completamente.
- 2 Inclinate il pannello verso sinistra e rimuovete sia la parte in metallo che la parte (fig. 39) in silicone.
- 3 Smontate le tre parti (fig. 40) e sciacquatele con acqua corrente o lavatele in lavastoviglie.
- 4 Lasciate asciugare all'aria le tre parti del pannello, quindi rimontatele e ricollegate il pannello alla macchina.

Filtro dell'acqua AquaClean

La vostra macchina è dotata della tecnologia AquaClean. Potete posizionare il filtro dell'acqua AquaClean nel serbatoio dell'acqua per mantenere il gusto del caffè. Inoltre, diminuisce la necessità di eseguire una pulizia anticalcare riducendo la formazione di calcare nella macchina. Potete acquistare un filtro dell'acqua AquaClean dal vostro rivenditore locale, presso i centri assistenza autorizzati oppure online all'indirizzo www.philips.com/parts-and-accessories.

Icona e spia di AquaClean

La macchina è dotata di una spia (fig. 41) del filtro dell'acqua AquaClean per indicare lo stato del filtro. Utilizzate la tabella di seguito per vedere le azioni necessarie quando la spia è accesa o è lampeggiante.



Quando utilizzate la macchina per la prima volta, la spia AquaClean inizia a lampeggiare in arancione. Ciò indica che è possibile iniziare a utilizzare il filtro dell'acqua AquaClean. Se non attivate un filtro dell'acqua AquaClean, la spia si spegnerà automaticamente dopo un po' di tempo.



Dopo aver installato il filtro e averlo attivato con l'icona AquaClean, la spia AquaClean si accende in blu per confermare che il filtro dell'acqua AquaClean è attivo.



Quando il filtro è esaurito, la spia AquaClean inizia di nuovo a lampeggiare in arancione per ricordarvi che occorre sostituire il filtro con uno nuovo.



Quando la spia AquaClean arancione è spenta, potete comunque attivare un filtro AquaClean, ma dovrete prima eseguire la pulizia anticalcare della macchina.

Attivazione del filtro dell'acqua AquaClean (5 min.)

i La macchina non rileva automaticamente che un filtro è stato inserito nel serbatoio dell'acqua. Pertanto dovete attivare ogni nuovo filtro dell'acqua AquaClean che installate con l'icona AquaClean.

Quando la spia AquaClean arancione è spenta, potete comunque attivare un filtro dell'acqua AquaClean, ma dovrete prima eseguire la pulizia anticalcare della macchina.

i Prima di iniziare a utilizzare il filtro dell'acqua AquaClean, la macchina deve essere del tutto priva di calcare.

Prima di attivare il filtro dell'acqua AquaClean, esso deve essere preparato immergendolo in acqua come descritto di seguito. In caso contrario, potrebbe entrare aria nella macchina anziché acqua, producendo molto rumore e impedendo alla macchina di erogare caffè.

- 1 Controllate che la macchina sia accesa.
- 2 Scuotete il filtro per circa 5 secondi (fig. 42).
- 3 Immergete il filtro capovolto in una caraffa con acqua fredda e scuotetelo o premetelo (fig. 43).
- 4 Il filtro è ora pronto per l'uso e può essere inserito nel serbatoio dell'acqua.
- 5 Inserite il filtro verticalmente sopra il punto di aggancio del filtro nel serbatoio dell'acqua. Premete il più in basso possibile (fig. 44).
- 6 Riempite il serbatoio dell'acqua con acqua del rubinetto e reinsertelo nella macchina per il caffè.
- 7 Se collegato, rimuovete LatteGo.
- 8 Posizionate un recipiente sotto l'erogatore di acqua calda/il pannarello.
- 9 Premete l'icona AquaClean per 3 secondi (fig. 45). La spia di avvio inizia a lampeggiare.
- 10 Premete il pulsante di avvio/arresto ►■ per avviare il processo di attivazione.
- 11 Verrà erogata acqua calda dall'erogatore di acqua calda/dal pannarello (3 minuti).
- 12 Al termine della procedura di attivazione, la spia AquaClean blu si accende per confermare che il filtro dell'acqua AquaClean è stato attivato correttamente.

Sostituzione del filtro dell'acqua AquaClean (5 min.)

Il filtro smetterà di funzionare dopo che sono passati 95 litri di acqua al suo interno. La spia AquaClean si accende in arancione e inizia a lampeggiare per ricordarvi di sostituire il filtro. Finché lampeggia, potete sostituire il filtro senza dover eseguire prima la pulizia anticalcare della macchina. Se non sostituite il filtro dell'acqua AquaClean, la luce arancione alla fine si spegnerà. In tal caso, potete ancora sostituire il filtro, ma sarà necessario prima eseguire la pulizia anticalcare della macchina.

Quando la spia AquaClean arancione lampeggia:

- 1 Estraete il vecchio filtro dell'acqua AquaClean.
- 2 Installate un nuovo filtro e attivatelo come indicato nel capitolo "Attivazione del filtro dell'acqua AquaClean (5 min.)".

i Sostituite il filtro dell'acqua AquaClean almeno ogni 3 mesi, anche se la macchina non ha ancora indicato la necessità di sostituirlo.

Disattivazione del promemoria AquaClean

Se non desiderate utilizzare più i filtri dell'acqua Philips AquaClean, potete sempre disattivare il promemoria AquaClean (la spia AquaClean lampeggia in arancione):

- 1 Premete il pulsante on/off per spegnere la macchina.
- 2 Quando la macchina è spenta, premete e tenete premuta l'icona AquaClean finché la relativa non si spegne. La spia di avvio inizia a lampeggiare.
- 3 Toccate di nuovo l'icona AquaClean per disattivare il promemoria. La spia dell'icona AquaClean si spegne.
- 4 Per confermare la scelta, premete il pulsante di avvio/arresto.
- 5 Premete il pulsante on/off per accendere di nuovo la macchina. I promemoria AquaClean sono ora disattivati.

Nota: l'attivazione di un nuovo filtro AquaClean riattiverà automaticamente il promemoria AquaClean.

Impostazione della durezza dell'acqua

 Vi consigliamo di regolare la durezza dell'acqua in base a quella della vostra zona per ottenere prestazioni ottimali e una maggiore durata della macchina. Ciò evita anche di dover eseguire molto spesso la pulizia anticalcare della macchina. L'impostazione della durezza dell'acqua predefinita è 4: acqua dura.

Utilizzate la striscia per misurare la durezza dell'acqua fornita nella confezione per determinare la durezza dell'acqua nella vostra zona:

- 1 Immergete la striscia in acqua di rubinetto o tenetela sotto l'acqua corrente per 1 secondo (fig. 46).
- 2 Attendete 1 minuto. Il numero di quadrati sulla striscia che diventano rossi indicano la durezza dell'acqua (fig. 47).

Impostate la macchina sulla durezza dell'acqua corretta:

- 1 Premete il pulsante on/off per **spegnere** la macchina.
- 2 Quando la macchina è spenta, toccate e tenete premuta l'icona dell'intensità dell'aroma finché tutte le spie dell'icona non si spengono (fig. 2).
- 3 Toccate l'icona dell'intensità dell'aroma 1, 2, 3 o 4 volte. Il numero di spie accese deve corrispondere al numero di quadrati rossi sulla striscia di misurazione (fig. 48). Se non ci sono quadrati rossi sulla striscia (ovvero tutti i quadrati sono verdi), selezionate la spia 1.
- 4 Quando avete impostato la durezza dell'acqua corretta, premete il pulsante di avvio/arresto .

 Poiché avete impostato la durezza dell'acqua una sola volta, verrà utilizzata la funzione dell'intensità dell'aroma per selezionare la durezza dell'acqua. Ciò non influirà sull'intensità dell'aroma delle bevande che preparerete successivamente.

Procedura di rimozione del calcare (30 min.)

Usate solo un anticalcare Philips. In nessun caso utilizzate una soluzione anticalcare basata su acido solforico, cloridrico, sulfamidico o acetico (aceto) in quanto potrebbe danneggiare il circuito dell'acqua della macchina e non dissolvere correttamente il calcare. Se non si utilizza la soluzione anticalcare Philips, la garanzia verrà invalidata. Anche la mancata decalcificazione della macchina invaliderà la garanzia. Potete acquistare la soluzione anticalcare Philips presso l'Online Shop all'indirizzo www.philips.com/coffee-care.

Quando la spia Calc/Clean si accende, dovrete eseguire la rimozione del calcare dalla macchina.

- 1 Controllate che la macchina sia accesa.
- 2 Se collegato, rimuovete LatteGo o il pannarello.

- 3 Rimuovete il vassoio antigoccia e il recipiente dei fondi di caffè, svuotateli e inseriteli nuovamente nella macchina.
- 4 Rimuovete il serbatoio dell'acqua e svuotatelo. Rimuovete quindi il filtro dell'acqua AquaClean.
- 5 Versate l'intera bottiglia di soluzione anticalcare Philips nel serbatoio dell'acqua e quindi riempitelo di acqua fino a raggiungere l'indicazione Calc/Clean (fig. 49). Quindi reinserirlo nella macchina.
- 6 Posizionate un recipiente grande (1,5 l) sotto il beccuccio di erogazione del caffè e quello di erogazione dell'acqua.
- 7 Premete l'icona di Calc/Clean per 3 secondi, quindi premete il pulsante di avvio/arresto ►■.
- 8 Inizia la prima fase della procedura di rimozione del calcare. La procedura di rimozione del calcare dura circa 30 minuti e consiste di un ciclo di rimozione del calcare e di un ciclo di risciacquo. Durante il ciclo di rimozione del calcare, la spia Calc/Clean lampeggia per mostrare che è in corso la fase di rimozione del calcare.
- 9 Lasciate che la macchina eroghi la soluzione per la rimozione del calcare fino a che il display non vi avvisa che il serbatoio dell'acqua è vuoto.
- 10 Svuotate il serbatoio dell'acqua, sciacquatelo e quindi riempitelo con acqua dolce fino all'indicazione Calc/Clean.
- 11 Svuotate il recipiente e riposizionatelo sotto il beccuccio di erogazione del caffè e quello di erogazione dell'acqua. Premete di nuovo il pulsante di avvio/arresto ►■.
- 12 Inizia la seconda fase del ciclo di rimozione del calcare, ovvero il ciclo di risciacquo, che dura 3 minuti. Durante questa fase, le spie sul pannello di controllo si accendono e si spengono per indicare che è in corso la fase di risciacquo.
- 13 Attendete che la macchina non eroghi più acqua. La procedura di rimozione del calcare è terminata quando la macchina smette di erogare acqua.
- 14 La macchina ora si riscalderà di nuovo. Quando le spie delle icone delle bevande rimangono accese fisse, la macchina è di nuovo pronta per l'uso.
- 15 Installate e attivate un nuovo filtro dell'acqua AquaClean nel serbatoio dell'acqua (vedere 'Attivazione del filtro dell'acqua AquaClean (5 min.)').
 - Quando la procedura di rimozione del calcare è terminata, la spia AquaClean lampeggia per un po' per ricordarvi di installare un nuovo filtro dell'acqua AquaClean.

 **Consiglio:** con il filtro AquaClean si riduce la frequenza della pulizia anticalcare.

Cosa fare in caso di interruzione della procedura di rimozione del calcare

Potete uscire dalla procedura di rimozione del calcare premendo il pulsante on/off sul pannello di controllo. Nel caso la procedura di rimozione del calcare si interrompa prima che sia completata, effettuare quanto segue:

- 1 Svuotate il serbatoio dell'acqua e lavatelo accuratamente.
- 2 Riempite il serbatoio dell'acqua con acqua fresca fino all'indicazione del livello Calc/Clean e riaccendete la macchina. La macchina si riscalderà ed eseguirà un ciclo di risciacquo automatico
- 3 Prima di preparare qualsiasi bevanda, eseguite un ciclo di risciacquo manuale. Per eseguire un ciclo di risciacquo manuale, innanzitutto erogate mezzo serbatoio di acqua calda toccando ripetutamente l'icona dell'acqua calda, quindi erogate 2 tazze di caffè pre-macinato senza aggiungere caffè macinato.

i Se la procedura di pulizia anticalcare non è stata portata a termine, non appena possibile sarà necessario eseguire un'altra procedura di rimozione del calcare.

Ordinazione degli accessori

Per pulire e rimuovere il calcare dalla macchina, usate solo i prodotti per la manutenzione Philips. Potete acquistare questi prodotti dal vostro rivenditore locale, presso i centri assistenza autorizzati oppure online all'indirizzo www.philips.com/parts-and-accessories. Per trovare l'elenco completo delle parti di ricambio online, inserite il numero di modello della macchina. Il numero di modello è riportato all'interno dello sportello di manutenzione.

Prodotti per la manutenzione e numeri dei tipi:

- Soluzione anticalcare CA6700
- Filtro dell'acqua AquaClean CA6903
- Lubrificante gruppo infusore HD5061
- Pastiglie per la rimozione dei residui grassi del caffè CA6704

Risoluzione dei problemi

Questo capitolo riassume i problemi più comuni che potreste riscontrare con la macchina. Per supporto, scaricate l'app Coffee+ dall'App Store o scansionate il codice QR riportato sulla copertina di questo opuscolo. Video di supporto e un elenco completo di domande frequenti sono disponibili all'indirizzo www.philips.com/coffee-care. Se il problema persiste, contattate il Centro Assistenza Clienti del vostro paese.

Icone di avviso

Icona di avviso

Soluzione



- La spia del "serbatoio dell'acqua vuoto" è accesa
- Il serbatoio dell'acqua è quasi vuoto. Riempite il serbatoio di acqua fresca fino all'indicazione del livello massimo.
 - Il serbatoio dell'acqua non è collocato correttamente. Riposizionate il serbatoio dell'acqua.



- La spia che indica di "svuotare il recipiente dei fondi di caffè" è accesa
- Il recipiente dei fondi di caffè è pieno. Rimuovete e svuotate il recipiente dei fondi di caffè mentre la macchina è accesa. Attendete almeno 5 secondi prima di reinserire il recipiente.



- La spia dell'allarme è accesa
- Il recipiente dei fondi di caffè e/o il vassoio antigoccia non è posizionato o è posizionato in modo errato. Riposizionate il recipiente dei fondi di caffè e/o il vassoio antigoccia e assicuratevi che siano nella posizione corretta.
 - Lo sportello di pulizia è aperto. Rimuovete il serbatoio dell'acqua e assicuratevi che lo sportello di manutenzione sia chiuso.



- La spia di allarme lampeggia
- Il gruppo infusore non è posizionato o è posizionato in modo errato. Rimuovete il gruppo infusore e assicuratevi che sia bloccato in posizione. Consultate il capitolo "Rimozione e inserimento del gruppo infusore" per istruzioni dettagliate.
 - Il gruppo infusore è bloccato. Rimuovete il gruppo infusore e sciacquatelo sotto l'acqua corrente. Lubrificate quindi il gruppo infusore e riposizionatelo nella macchina. Consultate il capitolo "Pulizia e manutenzione" per istruzioni dettagliate.

Icona di avviso

Soluzione



La spia di allarme è accesa e la spia di avvio inizia a lampeggiare. È rimasta dell'aria nel circuito della macchina. Per far uscire l'aria dalla macchina, riempite il serbatoio con acqua, posizionate una tazza sotto il pannello classico e premete il pulsante di avvio/arresto.

Prestate attenzione: piccoli getti di acqua calda verranno erogati dal pannello classico per liberare l'aria.



La spia AquaClean lampeggia: posizionate o reinsertite il filtro dell'acqua AquaClean e attivatelo. Consultate il capitolo "Filtro dell'acqua AquaClean" per istruzioni dettagliate.



La spia della rimozione calcare è costantemente accesa: Eseguite la rimozione del calcare dalla macchina.



Le spie delle icone delle bevande si accendono e si spengono una alla volta. La macchina si sta riscaldando e/o sta cercando di rilasciare l'aria che è stata aspirata al suo interno. Attendete finché tutte le spie delle bevande si accendono fisse.



Le spie di tutte le icone di avviso lampeggiano.

Reimpostate la macchina scollegandola e ricollegandola. Prima di riaccendere la macchina, attenetevi alla seguente procedura:



- Rimuovete il filtro dell'acqua AquaClean dal serbatoio dell'acqua.
- Riposizionate il serbatoio dell'acqua. Spingetelo nella macchina quanto più in fondo è possibile per assicurarvi che sia nella posizione corretta.
- Aprite il coperchio dello scomparto del caffè pre-macinato e controllate se è ostruito con la polvere di caffè. Per pulirlo, inserite il manico di un cucchiaino nello scomparto del caffè pre-macinato e spostatelo in alto e in basso finché il caffè macinato ostruito non cade giù (fig. 30). Rimuovete il gruppo infusore e tutto il caffè pre-macinato caduto. Riposizionate il gruppo infusore pulito.
- Riaccendete la macchina.



Se il problema è risolto, il filtro AquaClean non era stato preparato per bene. Preparate il filtro AquaClean prima di posizionarlo nuovamente seguendo i passaggi 1 e 2 del capitolo "Attivazione del filtro dell'acqua AquaClean (5 min.)".

Se le spie continuano a lampeggiare, la macchina potrebbe essere surriscaldata. Spegnete la macchina, attendete 30 minuti e riaccendetela. Se le spie ancora lampeggiano, contattate il Centro Assistenza Clienti Philips del vostro paese. Per dettagli sui contatti, vedete l'opuscolo della garanzia internazionale.

Tabella della risoluzione dei problemi

Questo capitolo riassume i problemi più comuni che potreste riscontrare con la macchina. Video di supporto e un elenco completo di domande frequenti sono disponibili all'indirizzo www.philips.com/coffee-care. Se il problema persiste, contattate il Centro Assistenza Clienti del vostro paese. Per dettagli sui contatti, vedete l'opuscolo della garanzia.

Problema	Causa	Soluzione
Il vassoio antigoccia si riempie velocemente.	Si tratta di un fenomeno del tutto normale. La macchina utilizza acqua per sciacquare il circuito interno e il gruppo infusore. Una parte dell'acqua fluisce attraverso il sistema interno direttamente nel vassoio antigoccia.	Svuotate il vassoio antigoccia quotidianamente o non appena l'indicatore di "vassoio antigoccia pieno" compare attraverso il coperchio del vassoio antigoccia. Suggerimento: posizionate una tazza sotto il beccuccio di erogazione per raccogliere l'acqua di risciacquo che fuoriesce.
La spia che indica di "svuotare il recipiente dei fondi di caffè" rimane accesa.	Il recipiente dei fondi di caffè è stato svuotato a macchina spenta.	Svuotare sempre il recipiente dei fondi di caffè a macchina accesa. Rimuovete il contenitore dei fondi di caffè, attendete almeno 5 secondi e reinseritelo.
La macchina chiede di svuotare il recipiente dei fondi di caffè, anche se il recipiente non è pieno.	La macchina non ha azzerato il contatore l'ultima volta che è stato svuotato il recipiente dei fondi di caffè.	Attendere sempre circa 5 secondi quando si riposiziona il recipiente dei fondi di caffè. In questo modo il contatore dei fondi di caffè si reimposterà a zero.
Il recipiente dei fondi di caffè è troppo pieno e la spia che indica di svuotarlo non si è accesa.	È stato rimosso il vassoio antigoccia senza svuotare il recipiente dei fondi di caffè.	Svuotare sempre il recipiente dei fondi di caffè a macchina accesa. Se il recipiente dei fondi di caffè viene svuotato a macchina spenta, il contatore dei fondi di caffè non si azzererà.
Impossibile rimuovere il gruppo infusore.	Il gruppo infusore non è nella posizione corretta.	Quando rimuovete il vassoio antigoccia, svuotate anche il recipiente dei fondi di caffè, anche se è quasi vuoto. In questo modo il contatore dei fondi di caffè verrà azzerato e ricomincerà a contare correttamente i fondi di caffè. Per reimpostare la macchina: chiudete lo sportello di manutenzione e riposizionate il serbatoio dell'acqua. Spegnete e riaccendete nuovamente la macchina. Provare di nuovo a rimuovere il gruppo infusore. Consultate il capitolo "Rimozione e inserimento del gruppo infusore" per istruzioni dettagliate.
Impossibile inserire il gruppo infusore.	Il gruppo infusore non è nella posizione corretta.	Per reimpostare la macchina: chiudete lo sportello di manutenzione e riposizionate il serbatoio dell'acqua. Non inserire il gruppo infusore. Spegnete la macchina e staccate la spina. Attendete 30 secondi, quindi ricollegate la macchina e accendetela. Posizionate quindi il gruppo infusore nella posizione corretta prima di reinserirlo nella macchina. Consultate il capitolo "Rimozione e inserimento del gruppo infusore" per istruzioni dettagliate.

Problema	Causa	Soluzione
Il caffè è acquoso.	Il gruppo infusore è sporco o deve essere lubrificato.	Rimuovete il gruppo (vedere 'Rimozione del gruppo infusore dalla macchina') infusore, sciacquatelo sotto l'acqua corrente e lasciatelo asciugare. Quindi lubrificate le parti mobili (vedere 'Lubrificazione del gruppo infusore').
	La macchina sta effettuando la procedura di autoregolazione. Questa procedura viene avviata automaticamente quando si utilizza la macchina per la prima volta, quando si passa a un altro tipo di caffè in grani o dopo un lungo periodo in cui non viene utilizzata.	Inizialmente preparate 5 tazze di caffè per consentire alla macchina di completare la procedura di autoregolazione.
	Il macinacaffè è impostato su una macinatura grossa.	Impostate il macinacaffè su una macinatura più fine (un'impostazione più bassa). Preparate da 2 a 3 bevande per assaporare appieno la differenza.
Il caffè non è abbastanza caldo.	La temperatura impostata è troppo bassa.	Impostate la temperatura sul valore massimo (vedere 'Regolazione della temperatura del caffè').
	Una tazza fredda diminuisce la temperatura della bevanda.	Preriscaldare le tazze passandole sotto l'acqua calda.
	Aggiungendo del latte si riduce la temperatura della bevanda.	L'aggiunta di latte sia freddo che caldo riduce sempre la temperatura del caffè. Preriscaldare le tazze passandole sotto l'acqua calda.
Il caffè non viene erogato o viene erogato lentamente.	Il filtro dell'acqua AquaClean non è stato preparato correttamente per l'installazione.	Rimuovete il filtro dell'acqua AquaClean e riprovate a preparare un caffè. Se il problema è risolto, assicuratevi di aver preparato correttamente il filtro dell'acqua AquaClean prima di riposizionarlo. Consultate il capitolo "Filtro dell'acqua AquaClean" per istruzioni dettagliate.
		Dopo un lungo periodo in cui non viene utilizzato, dovete preparare di nuovo il filtro dell'acqua AquaClean per l'uso e quindi riposizionarlo. Vedete i passi da 1 a 3 del capitolo "Attivazione del filtro dell'acqua AquaClean".
	Il filtro dell'acqua AquaClean è ostruito.	Sostituite il filtro dell'acqua AquaClean ogni 3 mesi. Un filtro più vecchio di 3 mesi può ostruirsi.

Problema	Causa	Soluzione
	Il macinacaffè è impostato su una macinatura troppo fine.	Impostate il macinacaffè su una macinatura più grossa (un'impostazione più elevata). Ciò influirà sul gusto del caffè.
	Il gruppo infusore è sporco.	Rimuovere il gruppo infusore e sciacquarlo sotto l'acqua corrente. (vedere 'Pulizia del gruppo infusore sotto l'acqua corrente')
	Il beccuccio di erogazione del caffè è sporco.	Pulite il beccuccio di erogazione del caffè e i relativi fori con uno scovolino o un ago.
	Il coperchio dello scomparto del caffè pre-macinato è ostruito.	Spegnete la macchina e rimuovete il gruppo infusore. Aprite il coperchio dello scomparto del caffè pre-macinato e inseritevi il manico di un cucchiaio. Spostate l'impugnatura in alto e in basso finché il caffè pre-macinato ostruito non cade giù (fig. 30).
	Il circuito della macchina è bloccato dal calcare.	Eseguite la rimozione del calcare con la soluzione anticalcare Philips. Eseguite sempre la rimozione del calcare dalla macchina quando la spia corrispondente inizia a lampeggiare.
La macchina macina il caffè in grani, ma il caffè non viene erogato.	Il coperchio dello scomparto del caffè pre-macinato è ostruito.	Spegnete la macchina e rimuovete il gruppo infusore. Aprite il coperchio dello scomparto del caffè pre-macinato e inseritevi il manico di un cucchiaio. Spostate l'impugnatura in alto e in basso finché il caffè pre-macinato ostruito non cade giù (fig. 30).
Il latte non fa schiuma.	Macchine con LatteGo: LatteGo non è montato correttamente.	Assicuratevi che il recipiente del latte sia correttamente assemblato sulla struttura di supporto di LatteGo ("clic").
	Macchine con LatteGo: il recipiente del latte e/o la struttura di supporto di LatteGo sono sporchi.	Smontate LatteGo e sciacquate entrambe le parti sotto l'acqua corrente oppure pulitele in lavastoviglie (vedere 'Pulizia di LatteGo dopo ogni utilizzo').
	Macchine con il pannello classico: il pannello è sporco.	Pulite accuratamente il pannello (vedere 'Pulizia del pannello classico').
	Il tipo di latte utilizzato non è adatto a produrre schiuma.	Secondo il tipo di latte, la quantità e la qualità di schiuma prodotte sono diverse. Abbiamo testato i seguenti tipi di latte ottenendo risultati soddisfacenti in termini di latte montato: latte vaccino parzialmente scremato o intero e latte senza lattosio.

Problema	Causa	Soluzione
Fuoriesce del latte dalla parte inferiore del recipiente del latte LatteGo.	La struttura di supporto e il recipiente del latte non sono assemblati correttamente.	Inserite innanzitutto la parte superiore del recipiente del latte sotto il gancio nella parte superiore della struttura di supporto. Premete quindi la parte inferiore del recipiente. Sentirete un clic quando scatta in posizione.
La macchina sembra perdere acqua.	La macchina utilizza acqua per sciacquare il circuito interno e il gruppo infusore. L'acqua fluisce attraverso il sistema interno direttamente nel vassoio antigoccia. Si tratta di un fenomeno del tutto normale.	Svuotate il vassoio antigoccia quotidianamente o non appena l'indicatore di "vassoio antigoccia pieno" compare attraverso il coperchio del vassoio antigoccia. Suggerimento: posizionate una tazza sotto il beccuccio di erogazione per raccogliere l'acqua e ridurre la quantità di acqua nel vassoio antigoccia.
	Il vassoio antigoccia è troppo pieno e ha traboccato. La macchina sembra perdere acqua.	Svuotate il vassoio antigoccia quotidianamente o non appena l'indicatore di "vassoio antigoccia pieno" compare attraverso il coperchio del vassoio antigoccia.
	Il serbatoio dell'acqua non è completamente inserito e viene aspirata dell'aria nella macchina.	Assicuratevi che il serbatoio dell'acqua sia nella posizione corretta: rimuovetelo e reinsertelo spingendolo quanto più è possibile.
	Il gruppo infusore è sporco/ostruito.	Sciacquate il gruppo infusore.
	La macchina non è stata collocata su una superficie orizzontale.	Posizionate la macchina su una superficie orizzontale in modo che l'acqua del vassoio goccia non fuoriesca e l'indicatore del vassoio antigoccia pieno funzioni correttamente.
	Il serbatoio dell'acqua non è completamente inserito e viene aspirata dell'aria nella macchina.	Assicuratevi che il serbatoio dell'acqua sia nella posizione corretta: rimuovetelo e reinsertelo spingendolo quanto più è possibile.
Impossibile attivare il filtro dell'acqua AquaClean e la macchina richiede di eseguire la rimozione del calcare.	Il filtro non è stato installato o sostituito in tempo utile dopo che la spia del filtro dell'acqua AquaClean ha iniziato a lampeggiare. Ciò significa che la macchina non è totalmente priva di calcare.	Eseguite innanzitutto la rimozione del calcare, quindi installate il filtro dell'acqua AquaClean.
Il nuovo filtro dell'acqua non si inserisce.	State tentando di installare un filtro diverso dal filtro dell'acqua AquaClean.	Solo il filtro dell'acqua AquaClean si adatta alla macchina.

Problema	Causa	Soluzione
	L'anello in gomma sul filtro dell'acqua AquaClean non è posizionato correttamente.	Riposizionate l'anello di gomma sul filtro dell'acqua AquaClean.
La macchina produce un forte rumore.	È normale che la macchina produca un rumore durante l'utilizzo.	Se inizia a produrre un tipo di rumore diverso, pulire il gruppo infusore e lubrificarlo (vedere 'Lubrificazione del gruppo infusore').
	Il filtro dell'acqua AquaClean non è stato preparato in modo adeguato e viene aspirata dell'aria nella macchina.	Rimuovete il filtro dell'acqua AquaClean dal serbatoio dell'acqua e preparatelo correttamente per l'uso prima di riposizionarlo. Consultate il capitolo "Filtro dell'acqua AquaClean" per istruzioni dettagliate.
	Il serbatoio dell'acqua non è completamente inserito e viene aspirata dell'aria nella macchina.	Assicuratevi che il serbatoio dell'acqua sia nella posizione corretta: rimuovetelo e reinsertetelo spingendolo quanto più è possibile.

Specifiche tecniche

Il produttore si riserva il diritto di migliorare le specifiche tecniche del prodotto. Tutte le quantità preimpostate sono approssimative.

Descrizione	Valore
Dimensioni (L x A x P)	247x366x434 mm
Peso	7 - 7,5 kg
Lunghezza cavo di alimentazione	1000 mm
Serbatoio dell'acqua	1,8 litri, rimovibile
Capacità contenitore caffè in grani	275 g
Capacità recipiente fondi di caffè	12 fondi
Capacità di LatteGo (recipiente del latte)	250 ml
Altezza regolabile del beccuccio	85-145 mm
Tensione nominale - Potenza nominale - Alimentazione elettrica	Fate riferimento all'etichetta dati all'interno dello sportello di manutenzione (fig. A11)

Saturs

Ierīces pārskats (A att.) _____	198
Vadības panelis (B att.) _____	198
Ievads _____	199
Pirms pirmās lietošanas reizes _____	199
Dzērienu gatavošana _____	201
Ierīces iestatījumu pielāgošana _____	204
Gatavošanas vienības izņemšana un ievietošana _____	206
Tīrīšana un kopšana _____	206
Ūdens filtrs „AquaClean” _____	209
Ūdens cietības iestatīšana _____	210
Atkalķošanas procedūra (30 min) _____	211
Piederumu pasūtīšana _____	212
Traucējummeklēšana _____	212
Tehniskie rādītāji _____	217

Ierīces pārskats (A att.)

A1	Vadības panelis	A10	Apkopes vāks
A2	Tašu paliktņis	A11	Datu etiķete ar modeļa numuru
A3	Maltās kafijas nodalījums	A12	Ūdens tvertne
A4	Kafijas pupiņu tvertnes vāks	A13	Karstā ūdens tekne
A5	Regulējama kafijas tekne	A14	Kafijas biezumam konteiners
A6	Elektrības kontaktdakša	A15	Kafijas biezumam tvertnes priekšpuse
A7	Smalcinātāja iestatījumu slēdzis	A16	Pilēšanas paplātes pārsegs
A8	Kafijas pupiņu piltuve	A17	Pilēšanas paplāte
A9	Gatavošanas vienība	A18	Pilēšanas paplātes pilnuma indikators

Piederumi

A19	Smērvielas tūbiņa	A22	Ūdens cietības pārbaudes sloksnīte
A20	Ūdens filtrs „AquaClean”	A23	Klasiskais piena putotājs (tikai atsevišķiem modeļiem)
A21	Mērkarote	A24	LatteGo (piena tvertne) (tikai atsevišķiem modeļiem)

Vadības panelis (B att.)

Pārskatu par visām pogām un ikonām skatiet B attēlā. Apakšā ir atrodams apraksts.

i Dažas pogas/ikonas ir paredzētas tikai konkrētiem tiptiem.

B1	Ieslēgšanas/izslēgšanas poga	B7	Brīdinājuma ikonas
B2	Dzēriena ikonas*	B8	Sākšanas indikators
B3	Aromāta stipruma / maltās kafijas ikona	B9	Palaišana/apturēšana ►■ poga
B4	Dzēriena daudzuma ikona	B10	„Calc / Clean” funkcijas ikona
B5	Piena daudzuma ikona (tikai konkrētiem tiptiem)	B11	AquaClean funkcijas ikona
B6	Kafijas temperatūras ikona (tikai konkrētiem tiptiem)		

* Dzērienu ikonas (tikai noteiktiem modeļiem): espresso, espresso lungo, kafija, ledus kafija, kapučīno, late makjato, karstais ūdens, tvaiks

Ievads

Apsveicam ar jūsu Philips pilnīgi automatiskā kafijas automāta pirkumu! Lai pilnībā izmantotu mūsu piedāvātās atbalsta iespējas, lūdzu, reģistrējiet savu izstrādājumu www.philips.com/welcome.

Pirms izmantot ierīci pirmo reizi, uzmanīgi izlasiet atsevišķo drošības brošūru un saglabājiet to, lai vajadzības gadījumā varētu ieskatīties tajā arī turpmāk.

Lai palīdzētu jums uzsākt un izmantot kafijas automātu pēc iespējas efektīvāk, mēs piedāvājam dažādu veidu atbalstu. Iepakojuma saturs:

- 1 Īsā lietošanas instrukcija ar attēlu norādēm un informāciju par tīrīšanu un apkopi.
- 2 Atsevišķā drošības brošūra, kas satur norādījumus par ierīces drošu lietošanu.
- 3 Lai saņemtu tiešsaistes atbalstu (šī paplašinātā lietošanas pamācība, bieži uzdotie jautājumi, video pamācības u. c.), noskenējiet QR kodu uz brošūras vāka, lai lejupielādētu lietotni Coffee+, vai apmeklējiet vietni www.philips.com/coffee-care.

i Ir pieejamas vairākas šī espresso automāta versijas, un tām visām ir atšķirīgas funkcijas. Katrai versijai ir savs modeļa numurs. Modeļa numurs ir redzams uz datu etiķetes apkopes durtiņu iekšpusē (skatīt A11 att.).

i Šī ierīce ir pārbaudīta ar kafiju. Arī rūpīgi iztīrītā ierīcē iespējamas kafijas paliekas. Tomēr mēs garantējam, ka ierīce ir pavisam jauna.

Šī ierīce automatiski pielāgo maltās kafijas daudzumu, kas tiek izmantots visgaršīgākās kafijas pagatavošanai. Lai jautu ierīcei pabeigt tās pašregulāciju, pirmajā lietošanas reizē jāpagatavo piecas kafijas porcijas.

Pirms pirmās lietošanas reizes noteikti jāizskalo „LatteGo” (piena tvertne) vai klasiskais piena putotājs.

Pirms pirmās lietošanas reizes

1. Iekārtas iestatīšana

Kad iekārta tiek ieslēgta, no karstā ūdens teknes vai no kafijas teknes var tikt izvadīts neliels daudzums ūdens. Tas ir normāli.

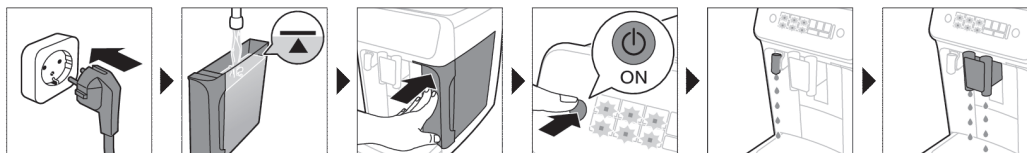

2. AquaClean ūdens filtra aktivizēšana (5 min.)

Plašāku informāciju skatiet nodaļā „AquaClean ūdens filtrs”.



3. Ūdens cietības iestatīšana

Norādījumus par darbību secību skatiet sadaļā „Ūdens cietības iestatīšana”. Pēc noklusējuma ūdens cietības iestatījums ir 4: ciets ūdens.

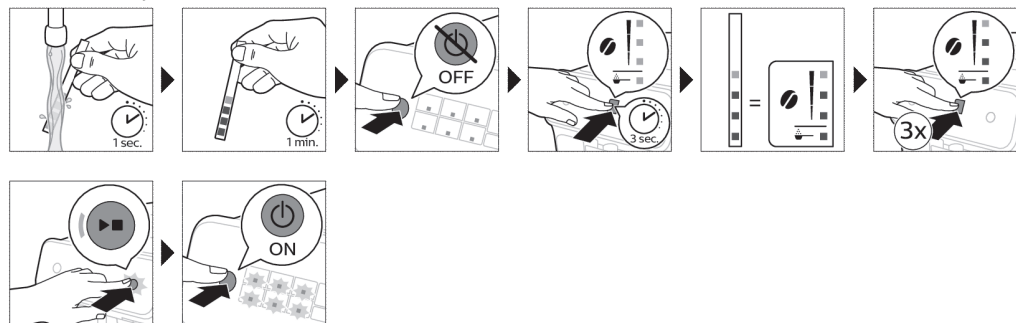

4. LatteGo salikšana (tikai noteiktiem modeļiem)



5. Klasiskā piena putotāja (tikai noteiktiem modeļiem) salikšana

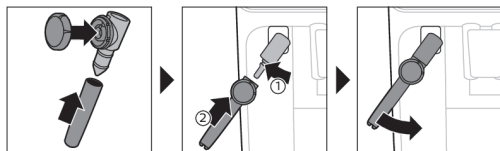

Dzērienu gatavošana

Vispārīgās darbības

- 1 Ielejiet ūdens tvertnē krāna ūdeni un ieberiet pupiņu tvertnē pupiņas.
- 2 Uzlieciet vāku (A4) kafijas pupiņu piltuvei (A8).
- 3 Lai ieslēgtu ierīci, nospiediet ieslēgšanas/izslēgšanas pogu.
 - Ierīce sāk uzkarst un veic automātisko skalošanas ciklu. Uzsilšanas laikā dzērienu ikonu indikatoru iedegas un pa vienam nodziest.
 - Ierīce ir gatava lietošanai, kad visi dzērienu ikonu indikatoru deg nepārtraukti.
- 4 Novietojiet tasi zem kafijas padeves teknes. Lai kafijas padeves teknes augstumu pielāgotu izmantotās tases vai glāzes izmēram, bīdīet tekni uz augšu vai uz leju (1. att.).

Dzērienu personalizēšana

Ar šo ierīci varat pielāgot dzēriena iestatījumus pēc vēlēšanās. Pēc dzēriena izvēlēšanās ir iespējams:

- 1 Pielāgot aromāta stiprumu, pieskaroties aromāta stipruma ikonai (2. att.). No trim pieejamajām stipruma pakāpēm zemākā ir vājākā, bet augstākā ir stiprākā.
- 2 Pielāgot dzēriena daudzumu, pieskaroties dzēriena daudzuma (3. att.) un/vai piena daudzuma ikonai (tikai atsevišķiem modeļiem). Iespējamās ir trīs augstuma izvēles: zema, vidēja un augsta.

i Atbilstoši savai izvēlei (sk. 'Kafijas temperatūras regulēšana') varat pielāgot arī kafijas temperatūru.

Kafijas pagatavošana no kafijas pupiņām

- 1 Lai pagatavotu kafiju, pieskarieties izraudzītā dzēriena ikonai.
 - Aromāta stipruma un daudzuma indikatoru iedegas, attēlojot iepriekš izraudzīto iestatījumu.
 - Tagad varat pielāgot vēlāmajai garšai atbilstošo dzērienu (sk. 'Dzērienu personalizēšana').
- 2 Nospiediet sākšanas/apturēšanas pogu ►■.
 - Dzēriena izvadišanas laikā dzēriena ikonas indikators mirgo.
- 3 Lai apturētu dzēriena vai kafijas padevi pirms ierīce ir beigusi darbu, vēlreiz nospiediet sākšanas/apturēšanas ►■ pogu.

i Lai pagatavotu divas kafijas vienlaikus, pieskarieties dzēriena ikonai divreiz. Indikators 2x iedegas.

Dzērienu ar pienu pagatavošana, izmantojot LatteGo (piena tvertni)

A LatteGo komplektā ir piena tvertne, rāmis un glabāšanas krūzītes vāks. Lai novērstu noplūdes risku, pirms piena tvertnes uzpildīšanas pārliecinieties, vai rāmis ir pareizi samontēts ar piena tvertni.

1 Lai saliktu „LatteGo”, vispirms ievietojiet piena tvertnes augšpusi zem āķa rāmja augšpusē (4. att.). Tad iespiediet tvertnes apakšējo daļu. Kad tā nofiksējas vietā, dzirdēsiet klikšķi (5. att.).

Piezīme. Pirms piena tvertnes un rāmja savienošanas pārliecinieties, vai tie ir tīri, it īpaši šo daļu saskares virsmas.

2 Nedaudz sagāziet LatteGo un uzlieciet to uz karstā ūdens teknes (6. att.). Tad iespiediet to vietā, līdz tā nofiksējas (7. att.).

3 Uzpildiet „LatteGo” ar pienu līdz līmenim, kas norādīts uz piena tvertnes atbilstoši dzērienam, kuru vēlaties pagatavot (8. att.). Piena tvertni nedrīkst uzpildīt virs maksimālā līmeņa atzīmes.

i Ja piena daudzums ir personalizēts, iespējams, ka piena tvertnē ir jāiepilda vairāk vai mazāk piena, nekā šim dzērienam ir norādīts uz LatteGo.

V Vienmēr izmantojiet pienu tieši no ledusskapja, lai būtu vislabākais rezultāts.

4 Novietojiet tasi uz pilēšanas paplātes.

5 Pieskarieties izraudzītā dzēriena ar pienu ikonai.

- Tagad varat pielāgot dzērienu iestatījumus pēc vēlēšanās (sk. 'Dzērienu personalizēšana').

6 Nospiediet sākšanas/apturēšanas pogu ►■.

- Dzēriena izvadīšanas laikā dzēriena ikonas indikators mirgo. Gatavojot kapučīno vai late makjato, ierīce vispirms izvada pienu un pēc tam kafiju.

- Lai apturētu piena padevi pirms ierīce ir izvadījusi iepriekš iestatīto daudzumu, nospiediet sākšanas/apturēšanas ►■ pogu.

7 Lai apturētu visa dzēriena (piena un kafijas) padevi, pirms ierīce ir beigusi darbu, nospiediet un pieturiet sākšanas/apturēšanas ►■ pogu.

Piena putošana ar klasisko piena putotāju

V Lai iegūtu vislabāko putu kvalitāti, vienmēr izmantojiet tieši no ledusskapja ņemtu pienu.

1 Sasveriet uz ierīces esošo melno silikona rokturi pa kreisi un uzbīdīet piena putotāju uz tā (9. att.).

2 Gatavojot kapučīno, piena krūzē iepildiet aptuveni 100ml piena, bet late makjato gadījumā iepildiet aptuveni 150ml piena.

3 Iegremdējiet piena putotāju pienā 1 cm dziļumā.

4 Pieskarieties tvaika ikonai (10. att.).

- Iedegas tvaika ikonas indikators, un sāk mirgot sākšanas indikators.

5 Ja vēlaties uzputot pienu, pagrieziet klasiskā piena putotāja pogu uz piena putošanas ikonu (11. att.). Ja vēlaties uzkaršēt pienu, pagrieziet klasiskā piena putotāja pogu uz piena uzkaršēšanas ikonu (12. att.).

6 Pārliecinieties, vai ikona uz klasiskā piena putotāja pogas ir savietota ar melno bultiņu.

7 Nospiediet sākšanas/apturēšanas pogu ►■, lai saputotu pienu (13. att.).

- Ierīce sāk uzsilt, tvaiks tiek iespiests pienā, un piens tiek saputots.

8 Kad tasē ir iepildīts vēlamais daudzums piena putu, nospiediet sākšanas/apturēšanas pogu ►■ vēlreiz, lai pārtrauktu piena putošanu.

i Nekad neputojiet pienu ilgāk par 90 sekundēm. Putošana tiek automātiski apturēta pēc 90 sekundēm.

i Nav nepieciešams putošanas laikā kustināt piena trauku, lai iegūtu vislabākās piena putas.

Kafijas pagatavošana no maltas kafijas

Ja, piemēram, jūs dodat priekšroku citas šķirnes kafijai vai kafijai ar samazinātu kofeīna daudzumu, pupiņu vietā varat izvēlēties maltu kafiju.

- 1 Nospiediet ieslēgšanas/izslēgšanas pogu, lai ieslēgtu ierīci, un nogaidiet, līdz tā ir gatava darbam.
- 2 Atveriet maltās kafijas nodalījuma vāku un iebēriet tajā (14. att.) vienu mērkaroti maltās kafijas. Uzlieciet vāku.
- 3 Novietojiet tasi zem kafijas padeves teknes.
- 4 Izvēlieties vienu dzērienu.
- 5 Trīs sekundes (15. att.) turiet nospiestu aromāta stipruma ikonu.
 - Iedegas maltās kafijas indikators un sāk pulsēt sākšanas indikators.
- 6 Nospiediet sākšanas/apturēšanas pogu ►■.
- 7 Lai apturētu dzēriena vai kafijas padevi pirms ierīce ir beigusī darbu, vēlreiz nospiediet sākšanas/apturēšanas ►■ pogu.

i Izmantojot malto kafiju, vienlaikus varat pagatavot tikai vienu kafijas dzērienu.

i Maltās kafijas indikators neietilpst saglabājamo iestatījumu klāstā. Katru reizi, kad vēlaties izmantot maltās kafijas iestatījumu, turiet 3 sekundes nospiestu aromāta stipruma ikonu.

i Izvēlieties malto kafiju, jūs nevarat izvēlēties citu aromāta stiprumu.

Ledus kafijas pagatavošana (tikai noteiktiem modeļiem)

i Kafija tiek pagatavota, izmantojot siltu ūdeni. Pagatavojiet to ar ledus gabaliņiem, lai sasniegtu optimālu rezultātu.

- 1 Paņemiet glāzi un piepildiet divas trešdaļas tās tilpuma ar ledus gabaliņiem.
- 2 Novietojiet glāzi zem kafijas padeves teknes.
- 3 Pieskarieties ledus kafijas ikonai.
 - Iedegas aromāta stipruma un daudzuma indikatori.
 - Tagad varat pielāgot vēlāmajai garšai atbilstošo dzērienu.

i Mēs iesakām izmantot aromāta stiprumu 3.

- 4 Nospiediet sākšanas/apturēšanas pogu ►■.
- 5 Lai apturētu dzēriena vai kafijas padevi pirms ierīce ir beigusī darbu, vēlreiz nospiediet sākšanas/apturēšanas ►■ pogu.
- 6 Lai pagatavotu īpašu ledus kafijas gardumu, pielejiet aukstu pienu.

Karsta ūdens padeve

- 1 Ja LatteGo vai piena putotājs ir pievienots noņemiet to.
- 2 Pieskarieties karstā ūdens ikonai.
 - Dzēriena daudzuma indikatori iedegas, attēlojot iepriekš izraudzīto dzēriena iestatījumu attiecībā uz karsto ūdeni.
- 3 Pieskaroties ūdens daudzuma ikonai (3. att.), pielāgojiet ūdens daudzumu atbilstoši savai izvēlei.
- 4 Nospiediet ieslēgšanas/apturēšanas ►■ pogu.

- Karstā ūdens ikonā esošais indikators mirgo, un no karstā ūdens teknes (18. att.) tiek izvadīts karsts ūdens.

5 Lai apturētu karstā ūdens padevi, pirms ierīce ir beigusi darbu, vēlreiz nospiediet sākšanas/apturēšanas ► pogu.

Ierīces iestatījumu pielāgošana

Gaidstāves laika regulēšana

- 1 Lai izslēgtu ierīci, nospiediet ieslēgšanas/izslēgšanas pogu.
- 2 Kad ierīce ir izslēgta: pieskarieties „Calc / Clean” (Atkaļķošana/tīrīšana) ikonai (19. att.) un turiet to nospiestu, līdz iedegas „Calc / Clean” indikators un aromāta stipruma indikatori (20. att.).
- 3 Pieskarieties aromāta stipruma ikonai, lai izvēlētos vajadzīgo gaidstāves laiku: 15, 30, 60 vai 180 minūtes. Attiecīgi iedegas 1, 2, 3 vai 4 aromāta stipruma ikonas indikatori.
- 4 Kad ir pabeigta gaidstāves laika iestatīšana, nospiediet sākšanas/apturēšanas pogu. Ierīce tiek izslēgta.
- 5 Nospiediet ieslēgšanas/izslēgšanas pogu, lai vēlreiz izslēgtu ierīci.

Augstākā noklusējuma iestatījuma regulēšana jūsu dzērieniem

Ierīcei ir trīs noklusējuma iestatījumi katram dzērienam: zems, vidējs un augsts. Jūs varat pielāgot tikai augstākā iestatījuma daudzuma vērtību. Jauno daudzuma vērtību var saglabāt, tiklīdz sāk mirgot sākšanas indikators.

i Pirms sākat programmēt piena dzēriena daudzumu, uzstādiet „LatteGo” un ielejiet tajā pienu.

- 1 Lai pielāgotu lielāko daudzuma iestatījumu, nospiediet un turiet izraudzītā dzēriena ikonu nospiestu 3 sekundes.
 - Ierīces dzēriena daudzuma ikonas augšējais indikators un piena daudzuma ikonas augšējais indikators (tikai atsevišķiem modeļiem) sāk mirgot, un sākšanas/apturēšanas poga ► sāk mirgot, norādot, ka ir aktivizēts programmēšanas režīms.
- 2 Nospiediet sākšanas/apturēšanas pogu ►. Ierīce sāk izraudzītā dzēriena pagatavošanu.
 - Sākumā sākšanas indikators deg nepārtraukti. Kad ierīce ir gatava izvietot pielāgoto daudzumu, sāk mirgot ieslēgšanas/apturēšanas indikators.
- 3 Kad tasē ir vēlamais kafijas vai piena daudzums, nospiediet sākšanas/apturēšanas pogu ► vēlreiz.
 - Gatavojot kapučīno vai late makjato, vispirms tiek izvadīts piens. Kad tasē ir vēlamais piena daudzums, nospiediet sākšanas/apturēšanas pogu ►. Ierīce automātiski sāk izvadīt kafiju. Kad tasē ir vēlamais daudzums, vēlreiz nospiediet sākšanas/apturēšanas pogu ►.

Pēc jaunās augstākā iestatījuma noklusējuma daudzuma vērtības ieprogrammēšanas ierīce izvadīs šādu daudzumu ikreiz, kad izvēliesiet lielāko dzēriena daudzumu.

i Jūs varat noregulēt tikai augstāko noklusējuma daudzuma līmeni.

i Ja vēlaties atgriezties pie noklusējuma daudzuma iestatījumiem, skatiet sadaļu „Rūpnīcas iestatījumu atjaunošana”.

Kafijas temperatūras regulēšana

Ierīces bez temperatūras ikonas

- 1 Lai **izslēgtu** ierīci, nospiediet ieslēgšanas/izslēgšanas pogu.

- 2 Kad ierīce ir izslēgta: nospiediet un turiet nospiestu kafijas daudzuma ikonu, līdz šīs ikonas indikators iedegas (21. att.).
- 3 Pieskarieties daudzuma ikonai, lai izvēlētos vajadzīgo temperatūru: normāla, augsta vai maksimālā.
 - Iedegas attiecīgi indikators 1, 2 vai 3.
- 4 Kad ir pabeigta kafijas temperatūras iestatīšana, nospiediet sākšanas/apturēšanas pogu ►■.
- 5 Nospiediet ieslēgšanas/izslēgšanas pogu, lai vēlreiz ieslēgtu ierīci.

i Ja ierīci neizslēgsiet, tā pēc kāda laika automātiski izslēgsies.

Ierīces ar temperatūras ikonu (tikai EP3300)

- 1 Atlasiet izraudzītā dzēriena ikonu.
- 2 Lai izvēlētos vēlamu temperatūras iestatījumu, atkārtoti pieskarieties temperatūras ikonai.

Rūpnīcas iestatījumu atjaunošana

Ierīce piedāvā iespēju jebkurā brīdī atjaunot dzērienu noklusējuma iestatījumus.

i Noklusējuma iestatījumus var atjaunot tikai tad, kad ierīce ir izslēgta.

- 1 Nospiediet ieslēgšanas/izslēgšanas pogu, lai izslēgtu ierīci.
- 2 Nospiediet un 3 sekundes turiet nospiestu espresso ikonu.
 - Iedegas indikatori dzērienu iestatīšanas ikonu centrā. Sāk mirgot sākšanas/apturēšanas indikators, kas norāda uz gatavību iestatījumu atjaunošanai.
- 3 Lai apstiprinātu, ka vēlaties atjaunot iestatījumus, nospiediet sākšanas/apturēšanas pogu ►■.
- 4 Nospiediet ieslēgšanas/izslēgšanas pogu, lai vēlreiz ieslēgtu ierīci.

Smalcinātāja iestatījumu pielāgošana

Kafijas stiprumu var mainīt ar smalcināšanas iestatīšanas slēdzi, kas atrodas pupiņu tvertnē. Jo zemāks ir sasmalcināšanas iestatījums, jo smalkāk kafijas pupiņas tiek samaltas un jo spēcīgāka ir kafija. Ir pieejami 12 dažādi smalcināšanas iestatījumi.

Ierīce ir veidota, lai no jūsu kafijas pupiņām iegūtu vislabāko garšu. Tāpēc mēs iesakām nepielāgot smalcināšanas iestatījumu, pirms nav pagatavotas 100–150 tases (aptuveni 1 lietošanas mēnesis).

i Smalcināšanas iestatījumus var pielāgot tikai tad, kad ierīce smalcina kafijas pupiņas. Lai pilnībā sajustu atšķirību, jāpagatavo divi vai trīs dzērieni.

⚠ Lai nebojātu smalcinātāju, negrieziet smalcinātāja iestatījumu slēdzi vairāk par vienu iedaļu reizē.

- 1 Novietojiet tasi zem kafijas padeves teknes.
- 2 Atveriet kafijas pupiņu piltuves vāku.
- 3 Pieskarieties espresso ikonai un nospiediet ieslēgšanas/apturēšanas ►■ pogu.
- 4 Kad smalcinātājs sāk smalcināt, nospiediet smalcināšanas iestatījuma slēdzi uz leju un pagrieziet to pa kreisi vai pa labi. (22. att.)

Vadības paneļa pīkstienu deaktivizēšana

- 1 Lai izslēgtu ierīci, nospiediet ieslēgšanas/izslēgšanas pogu.
- 2 Kad ierīce ir izslēgta, turiet nospiestu kafijas ikonu, līdz ikonas indikators nodziest. Sāk mirgot sākšanas indikators.
- 3 Vēlreiz pieskarieties kafijas ikonai, lai deaktivizētu vadības paneļa pīkstienus. Kafijas ikonas indikators nodziest.

- 4 Nospiediet sākšanas/apturēšanas pogu, lai apstiprinātu savu izvēli.
- 5 Nospiediet ieslēgšanas/izslēgšanas pogu, lai vēlreiz ieslēgtu ierīci. Tagad vadības paneļa pīkstieni ir deaktivizēti.

Piezīme. Ja pēc tam, kad turat nospiestu kafijas ikonu, tās indikators nenodzīst, tas nozīmē, ka vadības paneļa pīkstieni jau ir deaktivizēti. Lai tos atkal aktivizētu, vēlreiz pieskarieties ikonai un apstipriniet, nospiežot palaišanas/apturēšanas pogu.

Ieslēgšanas/izslēgšanas pogas un palaišanas/apturēšanas pogas pīkstienus nevar deaktivizēt.

Gatavošanas vienības izņemšana un ievietošana

Videopamācības par gatavošanas vienības noņemšanu, ievietošanu un tīrīšanu skatiet vietnē www.philips.com/coffee-care.

Gatavošanas vienības izņemšana no ierīces

- 1 Izslēdziet ierīci.
- 2 Izņemiet ūdens tvertni un atveriet apkopes vāku (23. att.).
- 3 Nospiediet rokturi (24. att.) PUSH un velciet aiz gatavošanas vienības roktura, lai to izņemtu no ierīces (25. att.).

Gatavošanas vienības ievietošana

A Pirms iebīdīt gatavošanas vienību ierīcē, pārliedcinieties, vai tā ir pareizā pozīcijā.

- 1 Pārbaudiet, vai gatavošanas vienība ir pareizā pozīcijā. Uz gatavošanas vienības dzeltenā cilindra esošajai bultai ir jābūt savietotai ar melno bultu un N (26. att.).
 - Ja norādītie punkti nav savietoti, spiediet sviru uz leju, līdz tā saskaras ar gatavošanas vienības (27. att.) pamatni.
- 2 Iebīdiet gatavošanas vienību atpakaļ ierīcē gar sānos (28. att.) esošajām vadotnēm, līdz tā nofiksējas pozīcijā ar klikšķi (29. att.). Nespiediet pogu PUSH.
- 3 Aizveriet apkopes vāku un ievietojiet atpakaļ ūdens tvertni.

Tīrīšana un kopšana

Ja ierīci regulāri tīra un apkopj, tā ir lieliskā stāvoklī un var ilgstoši nodrošināt gardu kafiju un vienmērīgu kafijas plūsmu.

Lai iegūtu informāciju, kad un kā tīrīt ierīces noņemamās daļas, skatiet turpmāk sniegto tabulu. Vairāk informācijas un video pamācības skatiet lietotnē Coffee+ un vietnē www.philips.com/coffee-care. Pārskatu par daļām, kuras var iztīrīt trauku mazgāšanas mašīnā, skatiet D attēlā.

Noņemamās daļas	Tīrīšanas intervāls	Tīrīšanas veids
Gatavošanas vienība	Katru nedēļu	Izņemiet gatavošanas vienību no ierīces (sk. 'Gatavošanas vienības izņemšana un ievietošana'). Noskalojiet to zem tekoša krāna ūdens (sk. 'Gatavošanas vienības mazgāšana tekošā krāna ūdenī').

Nonemamās daļas	Tīrīšanas intervāls	Tīrīšanas veids
	Katru mēnesi	Tīriet gatavošanas vienību ar Philips kafijas eļļas notīrīšanas tableti (sk. 'Gatavošanas vienības mazgāšana ar kafijas eļļas notīrīšanas tabletēm').
Klasiskais piena putotājs	Pēc katras lietošanas reizes	Vispirms izvadiet karsto ūdeni ar piena putotāju, kas pievienots ierīcei rūpīgas tīrīšanas nolūkā. Pēc tam izņemiet piena putotāju no ierīces un izjauciet to. Notīriet visas detaļas tekošā krāna ūdenī vai mazgājiet tās trauku mazgāšanas mašīnā.
Maltās kafijas nodalījums	Reizi nedēļā pārbaudiet, vai maltās kafijas nodalījums nav aizsērējis.	Atvienojiet ierīci no elektrotīkla un izņemiet gatavošanas vienību. Noņemiet maltās kafijas nodalījuma vāku un novietojiet uz tā karotes kātu. Kustiniet kātu uz augšu un uz leju, līdz pieķēpušie kafijas biežumi izbirst (30. att.). Lai lejupielādētu lietotni Coffee+ un saņemtu detalizētākas video norādes, skenējiet QR kodu vai apmeklējiet vietni www.philips.com/coffee-care .
Kafijas biežumu tvertne	Iztukšojiet kafijas biežumu tvertni pēc ierīces aicinājuma. Tīriet to reizi nedēļā.	Izņemiet kafijas biežumu tvertni, kamēr ierīce ir ieslēgta. Noskalojiet to tekošā krāna ūdenī ar nelielu daudzumu trauku mazgāšanas līdzekļa vai mazgājiet trauku mazgājamajā mašīnā. Kafijas biežumu tvertnes priekšējais panelis nav droši mazgājams trauku mazgāšanas mašīnā.
Pilēšanas paplāte	Katru dienu iztukšojiet pilēšanas paplāti, kad pa to ir izbīdījies sarkanais pilnas pilēšanas paplātes indikators (31. att.). Tīriet pilēšanas paplāti reizi nedēļā.	Izņemiet pilēšanas paplāti (32. att.) un nomazgājiet to tekošā krāna ūdenī ar nelielu daudzumu trauku mazgāšanas līdzekļa. Pilēšanas paplāti varat mazgāt arī trauku mazgāšanas mašīnā. Kafijas biežumu tvertnes priekšējais panelis (att. A15) nav droši mazgājams trauku mazgāšanas mašīnā.
„LatteGo“	Pēc katras lietošanas reizes	Noskalojiet „LatteGo“ tekošā krāna ūdenī vai mazgājiet trauku mazgājamajā mašīnā.
Gatavošanas vienības eļļošana	Ik pēc 2 mēnešiem	Skatiet eļļošanas tabulu un ieeļļojiet gatavošanas vienību ar Philips smērvielu (sk. 'Gatavošanas vienības eļļošana').
Ūdens tvertne	Katru nedēļu	Izskalojiet ūdens tvertni tekošā krāna ūdenī.

Gatavošanas vienības tīrīšana

Ja gatavošanas vienību regulāri tīra, tiek novērsta iekšējo sistēmu aizsērēšana kafijas palieku dēļ. Lai skatītu atbalsta video par gatavošanas vienības izņemšanu, ievietošanu un tīrīšanu, noskenējiet QR kodu uz brošūras vāka vai apmeklējiet vietni www.philips.com/coffee-care

Gatavošanas vienības mazgāšana tekošā krāna ūdenī

- 1 Izņemiet gatavošanas vienību (sk. 'Gatavošanas vienības izņemšana un ievietošana').
- 2 Rūpīgi izskalojiet gatavošanas vienību ar ūdeni. Uzmaniģi tīriet augšējo gatavošanas vienības filtru (33. att.).

- 3 Pirms ievietojat gatavošanas vienību, ļaujiet tai nožūt. Nesusiniet gatavošanas vienību ar drānu, lai novērstu šķiedru nokļūšanu gatavošanas vienībā.

Gatavošanas vienības mazgāšana ar kafijas eļļas notīrīšanas tabletēm

Izmantojiet tikai Philips kafijas eļļas notīrīšanas tabletes.

- 1 Novietojiet zem kafijas teknes tasi. Piepildiet ūdens tvertni ar svaigu ūdeni.
- 2 Ievietojiet kafijas eļļas notīrīšanas tableti maltās kafijas nodalījumā.
- 3 Pieskarieties kafijas ikonai un pēc tam nospiediet aromāta stipruma ikonu un turiet to nospiestu 3 sekundes, lai izvēlētos maltās kafijas funkciju (2. att.).
- 4 Nepievienojiet malto kafiju. Lai sāktu gatavošanas ciklu, nospiediet palaišanas/apturēšanas pogu ►■. Kad sagatavota pustase ūdens, atvienojiet automātu no strāvas padeves.
- 5 Ļaujiet kafijas eļļas notīrīšanas šķīdumam iedarboties vismaz 15 minūtes.
- 6 Iespraudiet kontaktdakšu atpakaļ kontaktlīgzdā un ieslēdziet automātu, lai pabeigtu gatavošanas ciklu. Izlejiet tases saturu.
- 7 Izņemiet ūdens tvertni un atveriet apkopes vāku. Noņemiet gatavošanas vienību (sk. 'Gatavošanas vienības izņemšana no ierīces') un rūpīgi noskalojiet to tekošā ūdenī.
- 8 Ielieciet gatavošanas vienību un ūdens tvertni atpakaļ un novietojiet zem kafijas teknes tasi.
- 9 Pieskarieties kafijas ikonai un pēc tam nospiediet aromāta stipruma ikonu un turiet to nospiestu 3 sekundes, lai izvēlētos maltās kafijas funkciju (2. att.). Nepievienojiet malto kafiju. Lai sāktu gatavošanas ciklu, nospiediet palaišanas/apturēšanas pogu ►■. Atkārtojiet to divas reizes. Izlejiet tases saturu.

Gatavošanas vienības eļļošana

Ik pēc 2 mēnešiem eļļojiet gatavošanas vienību, lai nodrošinātu, ka kustīgo detaļu darbība ir vienmērīga.

- 1 Uzklājiet uz gatavošanas vienības (34. att.) virzuļa (pelekās daļas) plānu smērvielas kārtu.
- 2 Uzklājiet plānu smērvielas kārtu uz gatavošanas vienības (35. att.) vārpstas (pelekās daļas).
- 3 Plānā kārtā ieziediet abās pusēs (36. att.) esošās sliedes (sk. attēlu).

LatteGo (piena tvertnes) tīrīšana

LatteGo tīrīšana pēc katras lietošanas reizes

- 1 Izņemiet „LatteGo” no ierīces (37. att.).
- 2 Izlejiet visu atlikušo pienu.
- 3 Nospiediet atbrīvošanas pogu un noņemiet piena tvertni no „LatteGo” rāmja (38. att.).
- 4 Mazgājiet detaļas trauku mazgājamajā mašīnā vai remdenā tekošā krāna ūdenī ar nedaudz tīrīšanas līdzekļa.

Klasiskā piena putotāja tīrīšana

Klasiskā piena putotāja tīrīšana pēc katras lietošanas reizes

Higiēnas apsvērumu dēļ tīriet piena putotāju katru reizi, kad to izmantojat, un pasargājiet to no piena atlieku uzkrāšanās.

- 1 Zem piena putotāja palieciet tasi.
- 2 Pieskarieties tvaika ikonai un pēc tam nospiediet sākšanas/apturēšanas pogu ►■, lai sāktu tvaika izvadīšanu un neatstāriet piena atliekas piena putotājā.
- 3 Lai pēc dažām sekundēm apturētu tvaika padevi vēlreiz nospiediet sākšanas/apturēšanas ►■ pogu.
- 4 Pienu putotāju tīriet ar mitru drānu.

Klasiskā piena putotāja ikdienas tīrīšana

- 1 Ļaujiet piena putotājam pilnīgi atdzist.

- 2 Sagāziet piena putotāju pa kreisi un noņemiet gan metāla, gan silikona daļu (39. att.).
- 3 Izjauciet visas trīs daļas (40. att.) un izskalojiet tīrā ūdenī vai izmazgājiet trauku mazgājamajā mašīnā.
- 4 Ļaujiet trim piena putotāja daļām nožūt, salieciet tās atpakaļ un piestipriniet piena putotāju ierīcei.

Ūdens filtrs „AquaClean”

Jūsu ierīcē ir iespējota opcija „AquaClean”. Varat ievietot „AquaClean” ūdens filtru ūdens tvertnē, lai saglabātu kafijas garšu. Tas arī mazina nepieciešamību pēc attīrīšanas, samazinot kaļķakmens veidošanos ierīcē. „AquaClean” ūdens filtru var iegādāties pie vietējā mazumtirgotāja, pilnvarotā tehniskās apkopes centrā vai tiešsaistē vietnē www.philips.com/parts-and-accessories.

AquaClean funkcijas ikona un indikators

Lai norādītu filtra statusu, jūsu iekārta ir aprīkota ar AquaClean ūdens filtra indikatoru (41. att.). Izmantojiet tālāk sniegto tabulu, lai redzētu, kādas darbības ir nepieciešams veikt, kad indikators ir ieslēgts vai mirgo.



Kad lietojat ierīci pirmo reizi, pārliecinieties, vai AquaClean indikators sāk mirgot oranžā krāsā. Tas norāda, ka varat sākt izmantot AquaClean ūdens filtru. Ja neaktivizēsiet AquaClean ūdens filtru, indikators pēc brīža automātiski izslēgsies.



Kad filtru ir uzstādīts un aktivizēts, izmantojot AquaClean ikonu, AquaClean indikators kļūst zils, lai apstiprinātu, ka AquaClean ūdens filtrs ir aktīvs.



Kad filtrs ir nolietots, AquaClean indikators atkal mirgo oranžā krāsā, lai atgādinātu, ka filtrs jāaizstāj ar jaunu.



Kad oranžais AquaClean indikators ir izslēgts, jūs joprojām varat aktivizēt AquaClean filtru, vispirms atkalķojot ierīci.

„AquaClean” ūdens filtra aktivizēšana (5 min.)

i Ierīce automātiski nenosaka, ka ūdens tvertnē ir ievietots filtrs. Tādēļ jāaktivizē katrs jauns „AquaClean” ūdens filtrs, kuru instalējat, izmantojot „AquaClean” ikonu.

Kad oranžais „AquaClean” indikators ir izslēgts, jūs joprojām varat aktivizēt ūdens „AquaClean filtru”, bet vispirms jāatkalķo ierīce.

i Ierīce nebija pilnībā atkalķota pirms „AquaClean” ūdens filtra lietošanas sākšanas.

Pirms „AquaClean” ūdens filtra aktivizēšanas tas jāsapatavo, mērcējot to ūdenī, kā aprakstīts zemāk. Ja to neizdarīsiet, ūdens vietā ierīcē varētu iekļūt gaiss, kas izraisītu lielu troksni un neļautu ierīcei pagatavot kafiju.

- 1 Pārliecinieties, vai ierīce ir ieslēgta.
- 2 Kratiet filtru aptuveni 5 sekundes (42. att.).
- 3 Iegremdējiet apvērstu filtru traukā ar aukstu ūdeni un sakratiet/saspiediet to (43. att.).
- 4 Filtrs tagad ir gatavs lietošanai, un to var ievietot ūdens tvertnē.
- 5 Ievietojiet filtru vertikāli ūdens tvertnē esošajā filtra savienojumā. Iespiediet to uz leju līdz zemākajam iespējamajam punktam (44. att.).
- 6 Piepildiet ūdens tvertni ar svaigu ūdeni un ievietojiet to atpakaļ automātā.
- 7 Ja „LatteGo” ir pievienots, noņemiet to.
- 8 Zem karstā ūdens padeves teknes/piena putotāja novietojiet blodu.
- 9 Nospiediet „AquaClean” ikonu uz 3 sekundēm (45. att.). Sāk mirgot sākšanas indikators.

- 10 Lai sāktu aktivizēšanu, nospiediet sākšanas/apturēšanas pogu ►■.
- 11 No karstā ūdens teknes / piena putotāja uzgaļa tiks izvadīts karsts ūdens (3 min).
- 12 Kad aktivizēšanas process ir pabeigts, zilais „AquaClean” indikators ieslēdzas, apstiprinot, ka „AquaClean” ūdens filtrs ir aktivizēts pareizi.

AquaClean ūdens filtra nomaiņa (5 min.)

Kad caur filtru ir izplūduši 95 litri ūdens, filtrs vairs nedarbosies. AquaClean indikators kļūst oranžs un sāk mirgot, lai atgādinātu, ka ir jānomaina filtrs. Kamēr tas mirgo, jūs varat nomainīt filtru, vispirms neatkalķojot ierīci. Ja jūs nenomainīsiet AquaClean ūdens filtru, oranžais indikators pēc kāda laika pārstās mirgot. Tādā gadījumā jūs joprojām varat nomainīt filtru, taču vispirms ierīce ir jāatkalķo.

Kad mirgo oranžais AquaClean indikators:

- 1 Izņemiet veco AquaClean ūdens filtru.
- 2 Uzstādiet jaunu filtru un aktivizējiet to, kā aprakstīts sadaļā “AquaClean filtra aktivizēšana (5 min.)”.

i Nomainiet AquaClean ūdens filtru vismaz reizi 3 mēnešos pat tad, ja ierīce vēl nenorāda par nomaiņas nepieciešamību.

„AquaClean” atgādinājuma deaktivizēšana

Ja vairs nevēlaties izmantot Philips „AquaClean” ūdens filtrus, jebkurā laikā varat deaktivizēt „AquaClean” atgādinājumus („AquaClean” indikators mirgo oranžā krāsā):

- 1 Lai izslēgtu ierīci, nospiediet ieslēgšanas/izslēgšanas pogu.
- 2 Kad ierīce ir izslēgta, turiet nospiestu „AquaClean” ikonu, līdz šīs ikonas indikators iedegas. Sāk mirgot sākšanas indikators.
- 3 Vēlreiz nospiediet „AquaClean” ikonu, lai deaktivizētu atgādinājumus. „AquaClean” ikonas indikators nodziest.
- 4 Nospiediet sākšanas/apturēšanas pogu, lai apstiprinātu savu izvēli.
- 5 Nospiediet ieslēgšanas/izslēgšanas pogu, lai vēlreiz izslēgtu ierīci. Tagad „AquaClean” atgādinājumi ir deaktivizēti.

Piezīme. Aktivizējot jaunu „AquaClean” filtru, automātiski atkal tiks aktivizēti „AquaClean” atgādinājumi.

Ūdens cietības iestatīšana

i Lai nodrošinātu optimālu veiktspēju un ilgāku ierīces darbības laiku, ieteicams pielāgot ūdens cietības iestatījumu jūsu reģionam atbilstošajai ūdens cietībai. Tādējādi tiek novērsta nepieciešamība pārāk bieži atkalķot ierīci. Pēc noklusējuma ūdens cietības iestatījums ir 4: ciets ūdens.

Lai noteiktu ūdens cietību jūsu reģionā, izmantojiet kārbā esošo ūdens cietības testa strēmeli:

- 1 Iegremdējiet ūdens cietības testa strēmeli vai turiet to krāna ūdenī 1 sekundi (46. att.).
- 2 Uzgaidiet 1 minūti. Testa strēmeles kvadrātu skaits, kas pārvēršas sarkanā krāsā, norāda uz ūdens cietību (47. att.).

Iestatiet ierīci atbilstoši ūdens cietībai:

- 1 Lai **izslēgtu** ierīci, nospiediet ieslēgšanas/izslēgšanas pogu.
- 2 Kad ierīce ir izslēgta, pieskarieties aromāta stipruma ikonai un turiet to nospiestu, līdz iedegas (2. att.) visi ikonu indikatori.

- 3 Pieskarieties aromāta stipruma ikonai 1, 2, 3 vai 4 reizes. Ieslēgto indikatoru skaitam jāatbilst sarkano kvadrātu skaitam uz testa strēmeles (48. att.). Ja uz testa strēmeles nav sarkano kvadrātu (visi kvadrāti ir zaji), atlasiet 1. indikatoru.
- 4 Kad ir iestatīta pareiza ūdens cietība, nospiediet sākšanas/apturēšanas pogu ►■.

i Ja ūdens cietība vienreiz jau ir iestatīta, ūdens cietības noteikšanai izmanto aromāta stipruma funkciju. Tas neietekmē pēc tam pagatavoto dzērienu aromāta stiprumu.

Atkaļķošanas procedūra (30 min)

Izmantojiet tikai Philips atkaļķošanas līdzekli. Nekādā gadījumā nedrīkst izmantot atkaļķošanas līdzekli uz sērskābes, hlorūdeņražskābes vai etiķskābes (etiķa) bāzes, jo tas var bojāt ierīces ūdens sistēmu un nepienācīgi izšķīdināt katlakmeni. Ja netiek izmantots Philips atkaļķošanas līdzeklis, garantija nav spēkā. Ja ierīce netiek atkaļkota, garantija nav spēkā. Philips atkaļķošanas šķīdumu iespējams iegādāties tiešsaistes veikalā vietnē www.philips.com/coffee-care.

Kad ieslēdzas „Calc / Clean” indikators, ierīce ir jāatkaļķo.

- 1 Pārliedcinieties, vai ierīce ir ieslēgta.
- 2 Ja „LatteGo” vai piena putotājs ir pievienots, noņemiet to.
- 3 Izņemiet pilēšanas paplāti un kafijas biezumu tvertni un iztukšojiet tās, pēc tam ievietojiet atpakaļ.
- 4 Izņemiet ūdens tvertni un iztukšojiet to. Izņemiet „AquaClean” ūdens filtru.
- 5 Ielejiet visu pudelē esošo Philips atkaļķošanas šķīdumu ūdens tvertnē, pēc tam ielejiet tvertnē ūdeni līdz atzīmei „Calc / Clean” (49. att.). Ievietojiet tvertni ierīcē.
- 6 Novietojiet lielu tvertni (1,5 l) zem kafijas padeves teknes un zem ūdens teknes.
- 7 Nospiediet uz 3 sek. ikonu „Calc / Clean” un pēc tam nospiediet sākšanas/apturēšanas pogu ►■.
- 8 Sākas atkaļķošanas procedūras pirmā fāze. Atkaļķošanas procedūra ilgst aptuveni 30 minūtes. Tā ietver atkaļķošanas ciklu un skalošanas ciklu. Atkaļķošanas cikla laikā indikators „Calc / Clean” mirgo, norādot, ka notiek atkaļķošanas process.
- 9 Ļaujiet ierīcei dozēt atkaļķošanas šķīdumu, līdz displejā redzams atgādinājums, ka ūdens tvertne ir tukša.
- 10 Iztukšojiet ūdens tvertni, izskalojiet to un vēlreiz piepildiet ar tīru ūdeni līdz atzīmei „Calc / Clean”.
- 11 Iztukšojiet tvertni un novietojiet to atpakaļ zem kafijas padeves teknes un ūdens teknes. Nospiediet sākšanas/apturēšanas pogu ►■ vēlreiz.
- 12 Sākas atkaļķošanas procedūras otrais cikls – skalošanas cikls –, kas ilgst 3 minūtes. Šajā fāzē indikatori vadības panelī ieslēdzas un izslēdzas, lai parādītu, ka ir aktivizēta skalošanas fāze.
- 13 Uzgaidiet, līdz ierīce pārtrauc dozēt ūdeni. Kad ierīce pārstāj izvadīt ūdeni, atkaļķošanas procedūra ir pabeigta.
- 14 Ierīce atkal sāks uzsilt. Ierīce atkal ir gatava lietošanai, kad dzērienu ikonu indikatori deg nepārtraukti.
- 15 Ūdens tvertnē uzstādiet un aktivizējiet jaunu „AquaClean” ūdens filtru (sk. „AquaClean” ūdens filtra aktivizēšana (5 min.)).
 - Kad attīrīšanas procedūra ir pabeigta, uz brīdi iemirgojas „AquaClean” indikators, lai atgādinātu par nepieciešamību uzstādīt jaunu „AquaClean” ūdens filtru.

i Padoms: „AquaClean” filtra izmantošana samazina nepieciešamību atkaļķot!

Rīcība, ja atkaļķošanas procedūra ir apturēta

Varat pārtraukt atkaļķošanas procedūru, nospiežot ieslēgšanas/izslēgšanas pogu vadības panelī. Ja atkaļķošanas procedūra ir apturēta, pirms tā ir pilnībā pabeigta, rīkojieties, kā aprakstīts tālāk.

- 1 Rūpīgi iztukšojiet un izskalojiet ūdens tvertni.

- 2 Ar svaigu ūdeni līdz atzīmei Calc / Clean piepildiet ūdens tvertni un atkal ieslēdziet ierīci. Ierīce uzkaršīs un veiks automātisko skalošanas ciklu.
- 3 Pirms dzērienu pagatavošanas palaidiet manuālās skalošanas ciklu. Lai veiktu manuālās skalošanas ciklu, vispirms izlejiet pusi karstā ūdens no ūdens tvertnes, atkārtoti pieskaroties karstā ūdens ikonai, un tad pagatavojiet 2 tases maltās kafijas, nepievienojot malto kafiju.

i Ja atkalķošanas procedūra netika pabeigta, ierīcei pēc iespējas ātrāk nepieciešama atkārtota atkalķošanas procedūra.

Piederumu pasūtīšana

Ierīces tīrīšanai un atkalķošanai izmantojiet tikai Philips kopšanas līdzekļus. Šos līdzekļus var iegādāties pie vietējā mazumtirgotāja, pilnvarotā tehniskās apkopes centrā vai vietnē www.philips.com/parts-and-accessories. Lai tiešsaistē varētu atrast pilno rezerves daļu sarakstu, ievadiet savas ierīces modeļa numuru. Modeļa numuru varat atrast apkopes vāka iekšpusē.

Kopšanas līdzekļi un veida numuri:

- atkalķošanas šķīdums CA6700;
- Ūdens filtrs „AquaClean” CA6903
- gatavošanas vienības smērviela HD5061;
- kafijas eļļas notīrīšanas tabletes CA6704;

Traucējummeklēšana

Šajā nodaļā ir apkopotas visbiežākās problēmas, kādas var rasties, lietojot šo ierīci. Lai saņemtu atbalstu, lejupielādējiet lietotni Coffee+ lietotņu veikalā vai skenējiet uz šīs brošūras vāka atrodamo QR kodu. Atbalsta video un pilns bieži uzdotu jautājumu saraksts ir pieejams vietnē www.philips.com/coffee-care. Ja nespējat atrisināt problēmu, sazinieties ar klientu apkalpošanas centru savā valstī.

Brīdinājuma ikonas

Brīdinājuma ikona



Indikators „Ūdens tvertne ir tukša” ir ieslēgts.

- Ūdens tvertne ir gandrīz tukša. Piepildiet ūdens tvertni ar svaigu ūdeni līdz maksimālā līmeņa atzīmei.
- Ūdens tvertne neatrodas vietā. Uzlieciet ūdens tvertni atpakaļ.



Deg indikators, kas norāda uz nepieciešamību iztukšot kafijas biezumtu tvertni.

- Kafijas biezumtu tvertne ir pilna. Izņemiet un iztukšojiet kafijas biezumtu tvertni, kamēr ierīce ir ieslēgta. Uzgaidiet vismaz 5 sekundes, pirms ievietojat atpakaļ tvertni.



Trauksmes indikators deg

- Kafijas biezumtu tvertne un/vai pilienu paplāte nav ievietota vai ir ievietota nepareizi. Novietojiet kafijas biezumtu tvertni un/vai pilienu paplāti atpakaļ savā vietā un pārliedzinieties, vai tās atrodas pareizajā stāvoklī.
- Apkopes vāks ir atvērts. Izņemiet ūdens tvertni un pārliedzinieties, vai servisa durvītas ir aizvērtas.

Brīdinājuma Risinājums ikona



Trauksmes indikators mirgo

- Gatavošanas vienība nav ievietota ierīcē vai ir ievietota nepareizi. Izņemiet gatavošanas vienību un pārliecinieties, vai tā nostiprināta. Pakāpeniskus norādījumus par darbību secību skatiet sadaļā „Gatavošanas vienība izņemšana un ievietošana”.
- Gatavošanas vienība ir nosprostota. Izņemiet gatavošanas vienību un noskalojiet to tekošā krāna ūdenī. Pēc tam ieeļļojiet gatavošanas vienību un ievietojiet to atpakaļ ierīcē. Detalizētākus norādījumus par darbību secību skatiet sadaļā „Tīrīšana un apkope”.



Trauksmes indikators deg, un sākšanas indikators mirgo.

Ierīcē ir iekļuvis gaiss. Lai izvadītu gaisu no ierīces, piepildiet ūdens tvertni ar ūdeni, novietojiet tasīti zem klasiskā piena putotāja un nospiediet mirgojošo sākšanas/apturēšanas pogu.

Uzmanieties! No klasiskā piena putotāja var izšļākties karsts ūdens.



AquaClean

„AquaClean” indikators mirgo: levietojiet vai nomainiet „AquaClean” ūdens filtru un aktivizējiet to. Detalizētākus norādījumus par darbību secību skatiet sadaļā „AquaClean ūdens filtrs”.



Calc / clean

Atkalķošanas indikators nepārtraukti deg. Atkalķojiet ierīci.



Dzēriena ikonu indikatori iedegas un pa vienam nodziest.

Ierīce uzsilst un/vai mēģina izpūst gaisu, kas ir iesūknēts ierīcē. Uzgaidiet, līdz nepārtraukti deg visu dzērienu indikatori.



Visu brīdinājuma ikonu indikatori mirgo.

Atiestatiet ierīci, atvienojot to no strāvas avota un pievienojot to atpakaļ. Pirms ierīces atkārtotas ieslēgšanas, rīkojieties šādi:



- Izņemiet AquaClean ūdens filtru no ūdens tvertnes.
- Uzlieciet ūdens tvertni atpakaļ. Ievietojiet to ierīcē pēc iespējas dziļāk un pārliecinieties, ka ievietojāt pareizajā pozīcijā.
- Atveriet maltās kafijas nodalījuma vāku un pārbaudiet, vai tas nav aizsērējis ar kafijas pulveri. Lai to notīrītu, ievietojiet karotes kātu maltās kafijas nodalījumā un pārvietojiet kātu uz augšu un uz leju, līdz aizsērējumu veidojošā maltā kafija nokrīt nost (30. att.). Izņemiet gatavošanas vienību un noņemiet nokritušo malto kafiju. Ievietojot atpakaļ tīro gatavošanas vienību.
- Ieslēdziet ierīci atpakaļ.

Ja problēma ir novērsta, tas nozīmē, ka AquaClean filtrs nebija pareizi sagatavots. Pirms AquaClean filtra ievietošanas atpakaļ tam paredzētajā vietā sagatavojiet filtru, kā norādīts 1. un 2. darbībā nodajā “AquaClean ūdens filtra aktivizēšana (5 min)”.

Ja indikatori turpina mirgot, iespējams, ka ierīce ir pārkarsusi. Izslēdziet ierīci un, nogaidiet 30 minūtes un atkal ieslēdziet to. Ja indikatori joprojām mirgo, sazinieties ar klientu apkalpošanas centra darbiniekiem savā valstī. Kontaktinformāciju skatiet starptautiskajā garantijas brošūrā.

Problēmu novēršanas tabula

Šajā nodajā ir apkopotas visbiežākās problēmas, kādas var rasties, lietojot šo ierīci. Atbalsta video un pilns bieži uzdoto jautājumu saraksts ir pieejams vietnē www.philips.com/coffee-care. Ja nespējat atrisināt

problēmu, sazinieties ar klientu apkalpošanas centru savā valstī. Kontaktinformāciju skatiet garantijas bukletā.

Problēma	Iemesls	Risinājums
Pilēšanas paplāte ātri piepildās.	Tas ir normāli. Ierīce izmanto ūdeni, lai izskalotu iekšējo sistēmu un gatavošanas vienību. Daļa ūdens plūst caur iekšējo sistēmu tieši pilēšanas paplātē.	Katru dienu iztukšojiet pilēšanas paplāti, vai tad, kad pa to ir izbīdījies sarkanais pilnas pilēšanas paplātes vāka indikators. Padoms: novietojiet krūzi zem padeves teknes, lai savāktu skalojamo ūdeni, kas tiek no tās izvadīts.
Indikators, kas norāda uz nepieciešamību iztukšot kafijas biežumu tvertni, joprojām deg.	Kafijas biežumu tvertne ir iztukšota, kamēr ierīce ir izslēgta.	Vienmēr iztukšojiet kafijas biežumu tvertni, kamēr ierīce ir ieslēgta. Izņemiet un iztukšojiet kafijas biežumu tvertni, nogaidiet 5 sekundes un tad ievietojiet to atpakaļ.
Ierīce piedāvā iztukšot kafijas biežumu tvertni, lai gan tvertne nav pilna.	Pēc pēdējās kafijas biežumu tvertnes iztukšošanas ierīcē kafijas ciklu skaitītājs netika atiestatīts.	Vienmēr pēc kafijas biežumu tvertnes novietošanas atpakaļ pagaidiet apmēram 5 sekundes. Tādā veidā kafijas biežumu skaitītājs tiks atiestatīts uz nulli. Vienmēr iztukšojiet kafijas biežumu tvertni, kamēr ierīce ir ieslēgta. Ja kafijas biežumu tvertne tiek iztukšota, kamēr ierīce ir izslēgta, kafijas biežumu tvertnes skaitītājs netiks atiestatīts.
Kafijas biežumu tvertne ir pārpildīta, bet ziņojums „Empty coffee grounds container” (Iztukšojiet kafijas biežumu tvertni) neieslēdzas.	Ir noņemta pilēšanas paplāte, neiztukšojot kafijas biežumu tvertni.	Noņemot pilēšanas paplāti, iztukšojiet arī kafijas biežumu tvertni, pat ja tajā ir tikai dažas kafijas biežumu ripas. Tādā veidā kafijas biežumu skaitītājs tiks atiestatīts uz nulli un no jauna sāks veikt pareizu kafijas biežumu ripu uzskaiti.
Gatavošanas vienību nevar izņemt.	Gatavošanas vienība ir nepareizā pozīcijā.	Atiestatiet ierīci, kā aprakstīts tālāk. aizveriet apkopes vāku un ievietojiet atpakaļ ūdens tvertni. Izslēdziet un atkal ieslēdziet ierīci. Mēģiniet vēlreiz izņemt gatavošanas vienību. Sīkākus norādījumus par darbību secību skatiet sadaļā „Gatavošanas grupas izņemšana un ievietošana”.
Gatavošanas vienību nevar ievietot.	Gatavošanas vienība ir nepareizā pozīcijā.	Atiestatiet ierīci, kā aprakstīts tālāk. aizveriet apkopes vāku un ievietojiet atpakaļ ūdens tvertni. Atstājiet gatavošanas vienību izņemtu. Izslēdziet ierīci un atvienojiet to no elektrotīkla. Pagaidiet 30 sekundes. Pēc tam pievienojiet ierīci un ieslēdziet to. Novietojiet gatavošanas vienību pareizā pozīcijā un ievietojiet ierīcē. Sīkākus norādījumus par darbību secību skatiet sadaļā „Gatavošanas grupas izņemšana un ievietošana”.

Problēma	Iemesls	Risinājums
Kafija ir ūdeņaina.	Gatavošanas vienība ir netīra vai ir jāieeļļo.	Izņemiet gatavošanas vienību (sk. 'Gatavošanas vienības izņemšana no ierīces'), noskalojiet to tekošā krāna ūdenī un ļaujiet tai nožūt. Pēc tam ieeļļojiet kustīgās detaļas (sk. 'Gatavošanas vienības eļļošana').
	Ierīce veic pašregulācijas procedūru. Šī procedūra tiek sākota automātiski, lietojot ierīci pirmo reizi, mainot kafijas pupiņu veidu vai pēc ilgstoša neizmantošanas perioda.	Lai ļautu ierīcei pabeigt tās pašregulāciju, pirmajā lietošanas reizē jāpagatavo piecas kafijas porcijas.
	Smalcinātāja iestatījums ir pārāk rupjš.	Iestatiet smalcinātājam smalkāku (zemāku) iestatījumu. Lai pilnībā sajustu atšķirību, pagatavojiet 2 vai 3 dzērienus.
Kafija nav pietiekami karsta.	Iestatītā temperatūra ir pārāk zema.	Izvēlnē atlasiet maksimālo temperatūras iestatījumu (sk. 'Kafijas temperatūras regulēšana').
	Auksta glāze samazina dzēriena temperatūru.	Iepriekš sasildiet tases, skalojot tās ar karstu ūdeni.
	Piena pievienošana samazina dzēriena temperatūru.	Neatkarīgi no tā, vai jūs pievienojat karstu vai aukstu pienu, piena pievienošana vienmēr samazina kafijas temperatūru. Iepriekš sasildiet tases, skalojot tās ar karstu ūdeni.
Kafija netek vai tek lēni.	Uz AquaClean ūdens filtrs nav kārtīgi sagatavots uzstādīšanai.	Izņemiet AquaClean ūdens filtru un vēlreiz mēģiniet pagatavot kafiju. Ja tas izdodas, pārliecinieties, vai AquaClean ūdens filtrs ir pareizi sagatavots, pirms ieviejat to atpakaļ. Detalizētākus norādījumus par darbību secību skatiet sadaļā „AquaClean ūdens filtrs”.
		Pēc ilgstoša ierīces neizmantošanas perioda AquaClean ūdens filtrs ir jāpagatavo atkārtotai izmantošanai, un pēc tam jāievieto atpakaļ. Skatiet 1.-3. darbību sadaļā „AquaClean ūdens filtra aktivizēšana”.
	AquaClean ūdens filtrs ir aizsērējis.	AquaClean ūdens filtrs jānomaina ik pēc trim mēnešiem. Filtrs, kas ir vecāks par trim mēnešiem, var aizsērēt.
	Smalcinātāja iestatījums ir pārāk smalks.	Iestatiet smalcinātājam rupjāku (augstāku) iestatījumu. Ņemiet vērā, ka tas ietekmēs kafijas garšu.

Problēma	Iemesls	Risinājums
	Gatavošanas vienība ir netīra.	Izņemiet gatavošanas vienību un noskalojiet to tekošā krāna ūdenī (sk. 'Gatavošanas vienības mazgāšana tekošā krāna ūdenī').
	Kafijas padeves tekne ir netīra.	Iztīriet kafijas padeves tekni un tās atvērumus ar cauruļu tīrītāju vai adatu.
	Maltās kafijas nodalījums ir aizsērējis.	Izslēdziet ierīci un izņemiet gatavošanas vienību. Noņemiet maltās kafijas nodalījuma vāku un novietojiet uz tā karotes kātu. Kustiniet kātu uz augšu un uz leju, līdz pieķepušie kafijas biežumi izbirst (30. att.).
	Ierīces sistēma ir aizsērējusi ar katlakmeni.	Ierīces atkaļķošanai izmantojiet tikai Philips atkaļķošanas līdzekli. Ja atkaļķošanas lampiņa sāk mirgot, veiciet ierīces atkaļķošanu.
Ierīce smalcina kafijas pupiņas, bet neiztek kafija.	Maltās kafijas nodalījums ir aizsērējis.	Izslēdziet ierīci un izņemiet gatavošanas vienību. Noņemiet maltās kafijas nodalījuma vāku un novietojiet uz tā karotes kātu. Kustiniet kātu uz augšu un uz leju, līdz pieķepušie kafijas biežumi izbirst (30. att.).
Piens neputojas.	Ierīces ar LatteGo: „LatteGo” nav pareizi salikta.	Pārlicinieties, vai piena tvertne ir pareizi piestiprināta pie LatteGo rāmja (klikšķis).
	Ierīces ar LatteGo: piena tvertne un/vai, LatteGo rāmis ir netīrs.	Izjauciet LatteGo un izskalojiet abas detaļas tīrā ūdenī vai izmazgājiet trauku mazgāšanas mašīnā (sk. 'LatteGo tīrīšana pēc katras lietošanas reizes').
	Ierīces ar klasisko piena putotāju: Piena putotājs ir netīrs.	Rūpīgi iztīriet piena putotāju (sk. 'Klasiskā piena putotāja tīrīšana').
	Piena veids nav piemērots putošanai.	Dažādu veidu piens var veidot atšķirīga apjoma un atšķirīgas kvalitātes putas. Esam pārbaudījuši, ka šādi piena veidi veido labas putas: puskrejots vai pilnpiena govju piens un laktozi nesaturošs piens.
No LatteGo piena tvertnes apakšas noplūst piens.	Piena tvertne nav pareizi piestiprināta pie rāmja.	Vispirms ievietojiet piena tvertnes augšpusi zem āķa rāmja augšpusē. Tad iespiediet tvertnes apakšējo daļu. Kad tā nofiksējas vietā, dzirdēsiet klikšķi.
Ierīcei, iespējams, ir noplūde.	Ierīce izmanto ūdeni, lai izskalotu iekšējo sistēmu un gatavošanas vienību. Ūdens plūst caur iekšējo sistēmu tieši pilēšanas paplātē. Tas ir normāli.	Katru dienu iztukšojiet pilēšanas paplāti, vai tad, kad pa to ir izbīdījies pilnas pilēšanas paplātes vāka indikators. Padoms. Novietojiet tasi zem padeves teknes, lai uztvertu skalošanas ūdeni, un samaziniet ūdens daudzumu pilēšanas paplātē.

Problēma	Iemesls	Risinājums
	Pilēšanas paplāte ir pārpildīta un pārpļūdusi, tāpēc izskatās, ka ierīcei ir noplūde.	Katru dienu iztukšojiet pilēšanas paplāti, vai tad, kad pa to ir izbīdījies pilnas pilēšanas paplātes vāka indikators.
	Ūdens tvertne nebija pilnībā ievietota, un ierīcē tika iesūkts gaiss.	Pārliecinieties, vai ūdens tvertne ir pareizā pozīcijā: noņemiet to un ievietojiet to vēlreiz, cik vien dziļi iespējams.
	Gatavošanas vienība ir netīra/aizsērējusi.	Izskalojiet gatavošanas vienību.
	Ierīce nav novietota uz horizontālas virsmas.	Novietojiet ierīci uz horizontālas virsmas, nepārplūst un pilnas pilēšanas paplātes indikators darbojas pareizi.
	Ūdens tvertne nebija pilnībā ievietota, un ierīcē tika iesūkts gaiss.	Pārliecinieties, vai ūdens tvertne ir pareizā pozīcijā: noņemiet to un ievietojiet to vēlreiz, cik vien dziļi iespējams.
AquaClean ūdens filtru nevar aktivizēt, un ierīce aicina veikt atkalķošanu.	Filtrs nav laicīgi uzstādīts pēc tam, kad displejā sāka mirgot AquaClean ūdens filtra indikators. Tas nozīmē, ka ierīcē ir kalkakmens nogulsnes.	Vispirms atkalķojiet ierīci, tad uzstādiet AquaClean ūdens filtru.
Jauno ūdens filtru nevar ievietot.	Jūs mēģināt uzstādīt citu filtru, nevis AquaClean ūdens filtru.	Ierīcei ir piemēroti tikai AquaClean ūdens filtri.
	AquaClean ūdens filtra apaļais gumijas blīvgredzens nav savā vietā.	Uzlieciet savā vietā AquaClean ūdens filtra apaļo gumijas blīvgredzenu.
Ierīce rada skaļu troksni.	Tas ir normāli, ka ierīce lietošanas laikā rada troksni.	Ja ierīces radītie trokšņi mainās, iztīriet gatavošanas vienību un ieeļļojiet to (sk. 'Gatavošanas vienības eļļošana').
	AquaClean ūdens filtrs nebija pareizi sagatavots, un ierīcē tika iesūkts gaiss.	No ūdens tvertnes izņemiet AquaClean ūdens filtru, atbilstoši sagatavojiet to un ievietojiet atpakaļ. Detalizētākus norādījumus par darbību secību skatiet sadaļā „AquaClean ūdens filtrs”.
	Ūdens tvertne nebija pilnībā ievietota, un ierīcē tika iesūkts gaiss.	Pārliecinieties, vai ūdens tvertne ir pareizā pozīcijā: noņemiet to un ievietojiet to vēlreiz, cik vien dziļi iespējams.

Tehniskie rādītāji

Ražotājs patur tiesības uzlabot produkta tehniskās specifikācijas. Visi iestatītie lielumi ir aptuveni.

Apraksts	Vērtība
Izmērs (platums x augstums x dziļjums)	247x366x434 mm
Svars	7–7,5 kg

218 Latviešu

Barošanas vada garums	1000 mm
Ūdens tvertne	1,8 l, noņemama
Kafijas pupiņu piltuves ietilpība	275 g
Kafijas biezumu tvertnes ietilpība	12 ripas
„LatteGo” (piena tvertnes) ietilpība	250 ml
Pielāgojams teknes augstums	85–145 mm
Nominālais spriegums – jauda – energoapgādes avots	Skatiet datu etiķeti apkopes durtiņu iekšpusē (skatīt A11 att.).

Turinys

Mašinos apžvalga (A pav.) _____	219
Valdymo skydelis (B pav.) _____	219
Įvadas _____	220
Prieš naudojant pirmą kartą _____	220
Gėrimų virimas _____	222
Mašinos nustatymų reguliavimas _____	225
Virimo grupės išėmimas ir įstatymas _____	227
Valymas ir priežiūra _____	227
„AquaClean“ vandens filtras _____	230
Vandens kietumo nustatymas _____	231
Nuovirų šalinimo procedūra (30 min.) _____	232
Priedų užsakymas _____	233
Trikčių diagnostika ir šalinimas _____	233
Techninės specifikacijos _____	238

Mašinos apžvalga (A pav.)

A1 Valdymo pultas	A10 Priežiūros durelės
A2 Puodelio laikiklis	A11 Duomenų etiketė su tipo numeriu
A3 Iš anksto sumaltos kavos skyrius	A12 Vandens bakas
A4 Kavos pupelių bunkerio dangtelis	A13 Karšto vandens pylimo snapelis
A5 Reguliuojamas kavos snapelis	A14 Kavos tirščių talpykla
A6 Maitinimo kištukas	A15 Kavos tirščių talpyklos priekinis dangtelis
A7 Malimo nustatymo ratukas	A16 Nuvarvėjimo padėklo dangtis
A8 Kavos pupelių bunkeris	A17 Nuvarvėjimo padėklas
A9 Virimo grupė	A18 Nuvarvėjimo padėklo prisipildymo indikatorius

Priedai

A19 Tepalo tūbelė	A22 Vandens kietumo testo juostelė
A20 „AquaClean“ vandens filtras	A23 Klasikinis pieno putų plakiklis (tik tam tikriems tipams)
A21 Dozavimo kaušelis	A24 „LatteGo“ (pieno talpykla) (tik tam tikriems tipams)

Valdymo skydelis (B pav.)

B paveiksle pateikta visų mygtukų ir piktogramų apžvalga. Žemiau pateikiamas aprašymas.

i Kai kurios funkcijos / piktogramos yra tik tam tikriems tipams.

B1	Ijungimo ir išjungimo mygtukas	B7	Ispėjimo piktogramos
B2	Gėrimų piktogramos*	B8	Paleidimo lemputė
B3	Aromato stiprumo / iš anksto sumaltos kavos piktograma.	B9	Paleidimas / stabdymas ►■ mygtukas
B4	Gėrimo kiekio piktograma	B10	Piktograma „Calc / Clean“
B5	Pieno kiekio piktograma (tik tam tikriems tipams)	B11	„AquaClean“ piktograma
B6	Kavos temperatūros piktograma (tik tam tikriems tipams)		

* Gėrimų piktogramos (tik tam tikrų tipų): espresas, silpnasis espresas, kava, šalta kava, kapučinas, pienas su espresu, karštas vanduo, garai

Įvadas

Sveikiname nusipirkus visiškai automatinį „Philips“ kavos virimo aparatą! Norėdami pasinaudoti visa mūsų siūloma parama, užregistruokite savo produktą adresu www.philips.com/welcome.

Prieš naudodami mašiną pirmą kartą atidžiai perskaitykite atskirą saugos bukletą ir išsaugokite jį ateičiai.

Norėdami jums padėti pradėti naudoti ir gauti iš aparato visa, kas geriausia, siūlome palaikymą įvairiais būdais. Dėžutėje rasite:

- 1 trumpą pradžios vadovą, kuriame pateikiamos naudojimo instrukcijos paveikslų pagrindu ir informacija apie valymą bei techninę priežiūrą.
- 2 Atskirą saugos bukletą su aparato naudojimo saugiu būdu instrukcijomis.
- 3 Norėdami gauti palaikymą prisijungus (tai šis išplėstas naudotojo vadovas, dažnai užduodami klausimai, vaizdo įrašai ir pan.), nuskenuokite QR kodą ant šio bukletu viršelio ir atsisiųskite „Coffee+“ programėlę arba apsilankykite www.philips.com/coffee-care.

i Yra daug šios espresso mašinos versijų, jos visos turi skirtingų funkcijų. Kiekviena versija turi savo tipo numerį. Tipo numerį galite rasti duomenų etiketėje priežiūros durelių viduje (žr. A11 pav.).

i Šis aparatas buvo išbandytas naudojant kavą. Nors jis buvo kruopščiai išvalytas, jame gali būti šiek tiek kavos likučių. Tačiau mes garantuojame, kad aparatas visiškai naujas.

Aparatas automatiškai sureguliuoja sumaltos kavos kiekį, kuris naudojamas geriausio skonio kavai paruošti. Iš pradžių turite išvirti kavos 5 kartus, kad aparatas užbaigtų susireguliovimą.

Prieš naudodami pirmą kartą, būtina išskalaukite „LatteGo“ (pieno talpyklą) arba klasikinį pieno putų plakiklį.

Prieš naudojant pirmą kartą

1. Mašinos nustatymas

Ijungus mašiną iš karšto vandens arba kavos snapelio gali būti išpilta kažkiek vandens. Tai normalu.

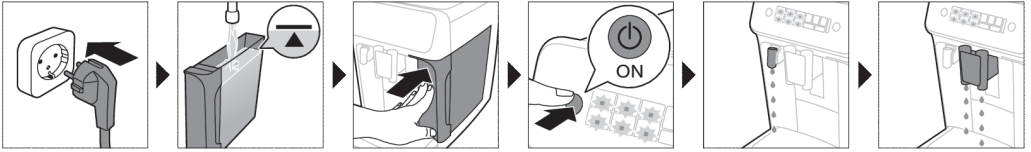

2. „AquaClean“ vandens filtro aktyvinimas (5 min.)

Išsamesnę informaciją žr. skyriuje „AquaClean“ vandens filtras“.

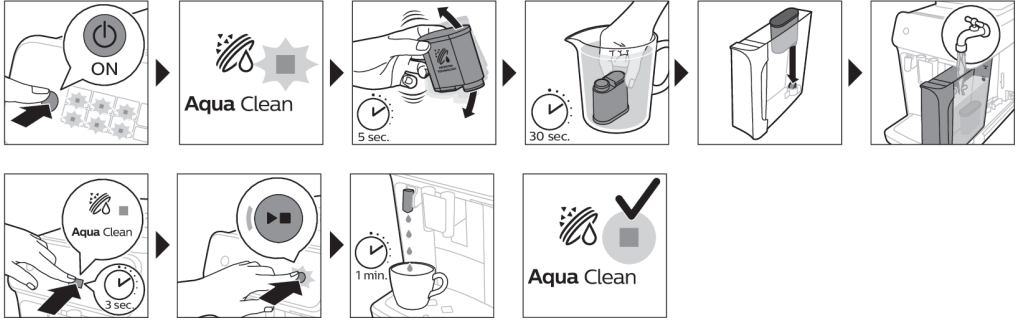

3. Vandens kietumo nustatymas

Išsamias instrukcijas žr. skyriuje „Vandens kietumo nustatymas“. Numatytasis vandens kietumo parametras yra 4: kietas vanduo.

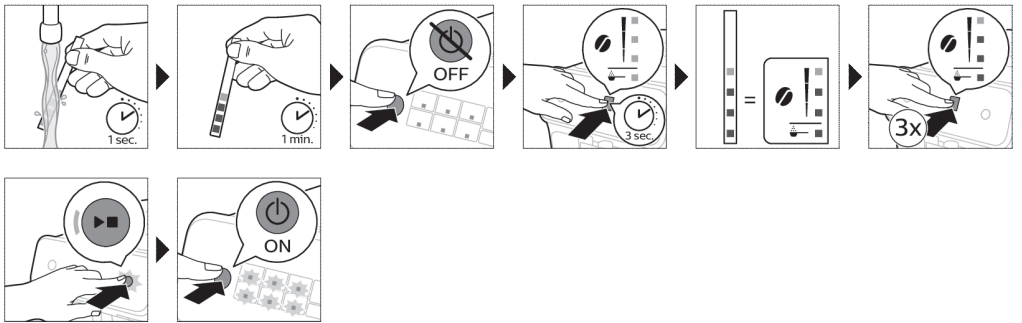

4. „LatteGo“ surinkimas (tik tam tikriems tipams)



5. Klasikinio pieno putų plakiklio surinkimas (tik tam tikriems modeliams)

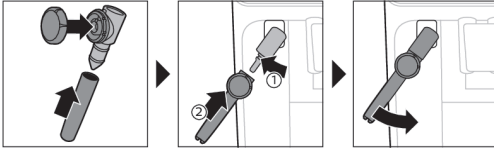

Gėrimų virimas

Bendrieji veiksmai

- 1 Užpildykite vandens baką vandentiekio vandeniu ir pripildykite bunkerį pupelių.
- 2 Uždėkite dangtelį (A4) ant kavos pupelių bunkerio (A8).
- 3 Norėdami įjungti mašiną, paspauskite įjungimo ir išjungimo mygtuką.
 - Aparatas ima šilti ir atlieka automatinį skalavimo ciklą. Kaistant lemputės gėrimų piktogramose viena po kitos lėtai nušvis ir ges.
 - Kai visos lemputės gėrimų piktogramose šviečia nuolat, aparatas paruoštas naudoti.
- 4 Puodelį padėkite po kavos pylimo snapeliu. Paslinkite kavos išpylimo snapelį aukštyn arba žemyn, kad sureguliuotumėte jo aukštį pagal naudojamo puodelio arba stiklinės dydį (pav. 1).

Gėrimų suasmeninimas

Mašina suteikia jums galimybę sureguliuoti gėrimo nustatymus pagal savo pasirinkimą. Pasirinkę gėrimą galite:

- 1 Sureguliuoti aromato stiprumą, bakstelėdami aromato stiprumo piktogramą (pav. 2). Stiprumas yra 3 lygių, žemiausias yra švelniausias, o aukščiausias yra stipriausias.
- 2 Sureguliuoti gėrimo kiekį, bakstelėdami gėrimo kiekio (pav. 3) ir (arba) pieno kiekio piktogramą (tik tam tikriems tipams). Galimi 3 kiekiai: žemą, vidutinį ir aukštą.

i Taip pat galite sureguliuoti kavos temperatūrą pagal savo pageidavimą (žr. 'Kavos temperatūros reguliavimas').

Kavos virimas iš kavos pupelių

- 1 Norėdami išvirti kavos, bakstelėkite pasirinkto gėrimo piktogramą.
 - Aromato stiprumo ir kiekio lemputės nušvinta ir rodo anksčiau buvusį pasirinkimą.
 - Dabar galite reguliuoti gėrimą pagal savo skonį (žr. 'Gėrimų suasmeninimas').
- 2 Paspauskite paleidimo / stabdymo mygtuką ►■.
 - Lemputė gėrimo piktogramoje mirksi, kai gėrimas išpilamas.
- 3 Norėdami sustabdyti kavos išpylimą prieš aparatui jį užbaigiant, dar kartą paspauskite paleidimo / stabdymo mygtuką ►■.

i Norėdami vienu metu išvirti 2 kavos puodelius, bakstelėkite gėrimo piktogramą dukart. Nušvinta lemputė „2x“.

Gėrimų pieno pagrindu virimas naudojant „LatteGo“ (pieno talpyklą)

A „LatteGo“ sudaro pieno talpykla, rėmas ir laikymo dangtelis. Kad išvengtumėte pratekėjimo, prieš pildydami pieno talpyklą įsitikinkite, kad rėmas ir pieno talpykla tinkamai surinkti.

- 1 Norėdami surinkti „LatteGo“, pirmiausia įstatykite pieno talpyklos viršų po kabliu rėmo viršuje (pav. 4). Tada spauskite apatinę talpyklos dalį. Išgirsite spragtelėjimą, kai ji užsifiksuos vietoje (pav. 5).

Pastaba. Įsitikinkite, kad pieno talpykla ir rėmas švarūs prieš juos sujungdami.

- 2 Šiek tiek pakreipkite „LatteGo“ ir uždėkite ant karšto vandens išpylimo snapelio (pav. 6). Tada spauskite, kol užsifiksuos vietoje (pav. 7).
- 3 Pripildykite „LatteGo“ pieno iki lygio, nurodyto ant pieno talpyklos gėrimui, kurį verdate (pav. 8). Nepripildykite pieno talpyklos virš didžiausią lygį rodančios žymės.

i Jei suasmeninate pieno kiekį, jums gali prireikti įpilti į pieno talpyklą daugiau ar mažiau pieno, negu nurodyta šiam gėrimui ant „LatteGo“.

A Kad pasiektumėte optimalių rezultatų, visada naudokite pieną tiesiai iš šaldytuvo.

- 4 Padėkite puodelį ant nuvarvėjimo padėklo.
- 5 Bakstelėkite pasirinkto gėrimo pieno pagrindu piktogramą.
 - Dabar galite sureguliuoti gėrimą pagal savo pageidavimą (žr. 'Gėrimų suasmeninimas').
- 6 Paspauskite paleidimo / stabdymo mygtuką ►■.
 - Lemputė gėrimo piktogramoje mirksi, kai gėrimas išpilamas. Kai verdate kapučiną arba pieną su espresu, mašina pirmiausia išpila pieną, paskui kavą.
 - Norėdami sustabdyti pieno išpylimą prieš aparatui išpilant iš anksto nustatytą kiekį, paspauskite paleidimo / stabdymo mygtuką ►■.
- 7 Norėdami sustabdyti viso gėrimo (pieno ir kavos) išpylimą prieš aparatui jį užbaigiant, nuspauskite ir laikykite paleidimo / stabdymo mygtuką ►■.

Pieno putų plakimas naudojant klasikinį pieno putų plakiklį

A Kad putų kokybė būtų geriausia, visada naudokite pieną tiesiai iš šaldytuvo.

- 1 Pakreipkite mašinos juodą silikoninę rankeną į kairę ir užstumkite pieno putų plakiklį ant jos (pav. 9).
- 2 Įpilkite į pieno ąsotį maždaug 100 ml pieno, jei verdate kapučiną, ir maždaug 150 ml pieno, jei verdate espresą su pienu.
- 3 Įmerkite pieno putų plakiklį maždaug 1 cm į pieną.
- 4 Bakstelėkite garų piktogramą (pav. 10).
 - Lemputė garų piktogramoje nušvinta, o paleidimo lemputė pradeda pulsuoti.
- 5 Norėdami plakti pieno putas, klasikinio pieno putų plakiklio rankenėlę pasukite prie pieno putų piktogramos (pav. 11). Norėdami pašildyti pieną, klasikinio pieno putų plakiklio rankenėlę pasukite prie įprasto pieno piktogramos (pav. 12).
- 6 Įsitikinkite, kad piktograma ant klasikinio pieno putų plakiklio rankenėlės sulygiuota su juoda rodykle.
- 7 Paspauskite paleidimo ir stabdymo ►■ mygtuką, norėdami plakti pieno putas (pav. 13).
 - Mašina pradeda šilti, garai leidžiami į pieną ir suplakamos pieno putas.
- 8 Kai pieno putų tūris pieno ąsotyje pasiekia pageidaujamą, dar kartą paspauskite paleidimo ir stabdymo ►■ mygtuką, kad sustabdytumėte pieno putų plakimą.

i Niekada neplakite pieno putų ilgiau kaip 90 sekundžių. Putų plakimas automatiškai sustabdomas po 90 sekundžių.

i Jums nereikia judinti pieno ąsočio plakant pieno putas, kad gautumėte geriausią pieno putų kokybę.

Kavos virimas iš maltos kavos

Galite pasirinkti naudoti iš anksto sumaltą kavą vietoj pupelių, pavyzdžiui, jei jums labiau patinka kita kavos rūšis arba kava be kofeino.

- 1 Paspauskite mašinos įjungimo ir išjungimo mygtuką ir palaukite, kol ji bus paruošta naudoti.
- 2 Atidarykite iš anksto sumaltos kavos skyriaus dangtelį ir įpilkite vieną lygmalą matavimo kaušeljį iš anksto sumaltos kavos į jį (pav. 14). Tada uždarykite dangtelį.
- 3 Puoduką padėkite po kavos pylimo snapeliu.
- 4 Pasirinkite vieną gėrimą.
- 5 3 sekundes (pav. 15) spauskite aromato stiprumo piktogramą.
 - Iš anksto sumaltos kavos lemputė užgesa, o paleidimo lemputė pradeda pulsuoti.
- 6 Paspauskite paleidimo ir stabdymo ►■ mygtuką.
- 7 Norėdami sustabdyti kavos išpylimą prieš mašinai jį užbaigiant, dar kartą paspauskite paleidimo ir stabdymo ►■ mygtuką.

i Naudodami iš anksto sumaltą kavą, vienu metu galite išvirti tik vieną puodelį kavos.

i Iš anksto sumaltos kavos nustatymas neįrašomas kaip anksčiau pasirinktas stiprumo nustatymas. Kaskart norėdami naudoti iš anksto sumaltą kavą, turite 3 sekundes spausti aromato stiprumo mygtuką.

i Kai pasirenkate iš anksto sumaltą kavą, negalite pasirinkti kitokio aromato stiprumo.

Šaltos kavos virimas (tik tam tikriems tipams)

i Kava verdama naudojant šiltą vandenį. Virkite ant ledo kubelių, kad rezultatas būtų optimalus.

- 1 Paimkite stiklinę ir du trečdalius jos pripildykite ledo kubelių.
- 2 Padėkite stiklinę po kavos išpylimo snapeliu.
- 3 Palieskite šaltos kavos piktogramą.
 - Aromato stiprumo ir kiekio lemputės nušvinta.
 - Dabar galite reguliuoti gėrimą pagal savo skonį.

i Mes rekomenduojame naudoti 3 aromato stiprumą.

- 4 Paspauskite paleidimo / stabdymo mygtuką ►■.
- 5 Norėdami sustabdyti kavos išpylimą prieš aparatui jį užbaigiant, dar kartą paspauskite paleidimo / stabdymo mygtuką ►■.
- 6 Kad šalta kava būtų ypatingas skanėstas, užpilkite šalto pieno.

Karšto vandens išpylimas

- 1 Jei uždėta, nuimkite „LatteGo“ arba pieno putų plakiklį.
- 2 Bakstelėkite karšto vandens piktogramą.
 - Gėrimo kiekio lemputės nušvinta ir rodo anksčiau pasirinktą gėrimo nustatymą karštam vandeniui.
- 3 Sureguliuokite karšto vandens kiekį pagal savo pasirinkimą, bakstelėdami gėrimo kiekio piktogramą (pav. 3).
- 4 Paspauskite paleidimo ir stabdymo ►■ mygtuką.
 - Lemputė karšto vandens piktogramoje mirksi, o karštas vanduo išpilamas iš karšto vandens snapelio (pav. 18).

- Norėdami sustabdyti karšto vandens išpylimą prieš mašinai jį užbaigiant, dar kartą paspauskite paleidimo ir stabdymo ►■ mygtuką.

Mašinos nustatymų reguliavimas

Budėjimo laiko reguliavimas

- Paspauskite įjungimo ir išjungimo mygtuką, kad išjungtumėte mašiną.
- Kai mašina išjungta: paspauskite ir palaikykite piktogramą (pav. 19) „Calc / Clean“, kol nušvis „Calc / Clean“ lemputė ir aromato stiprumo lemputės (pav. 20).
- Bakstelėkite aromato stiprumo piktogramą, kad pasirinktumėte reikiamą budėjimo laiką: 15, 30, 60 arba 180 minučių. Įsijiebs atitinkamai 1, 2, 3 arba 4 aromato stiprumo piktogramos lemputės.
- Nustatę budėjimo laiką, paspauskite paleidimo ir stabdymo mygtuką. Aparatas išsijungs.
- Norėdami vėl įjungti mašiną, paspauskite įjungimo ir išjungimo mygtuką.

Aukščiausio numatytojo jūsų gėrimų parametro reguliavimas

Yra 3 numatytieji mašinos nustatymai kiekvienam gėrimui: mažas, vidutinis, didelis. Galite reguliuoti tik didžiausio parametro kiekį. Naują kiekį galima įrašyti, kai paleidimo lemputė pradeda pulsuoti.

i Prieš pradėdami pieno gėrimo kiekio programavimą, surinkite „LatteGo“ ir įpilkite į jį pieno.

- Norėdami reguliuoti didžiausio kiekio nustatymą, nuspauskite ir 3 sekundes laikykite gėrimo, kurį norite reguliuoti, piktogramą.
 - Viršutinė gėrimų kiekio piktogramos lemputė ir viršutinė pieno kiekio piktogramos lemputė (tik tam tikriems tipams) pradeda pulsuoti, taip pat paleidimo ir stabdymo ►■ mygtukas pradeda pulsuoti, tai indikacija, kad įjungėte programavimo režimą.
- Paspauskite paleidimo / stabdymo mygtuką ►■. Mašina pradeda virti pasirinktą gėrimą.
 - Paleidimo lemputė pirmiausia šviečia nuolat. Kai mašina pasiruošusi įrašyti sureguliuotą tūrį, paleidimo ir stabdymo lemputė pradeda pulsuoti.
- Vėl paspauskite paleidimo ir stabdymo ►■ mygtuką, kai puodelyje bus pageidaujamas kavos arba pieno kiekis.
 - Kai verdate kapučiną arba pieną su espresu, pirmiausia bus išpiltas pienas. Paspauskite paleidimo ir stabdymo ►■ mygtuką, kai puodelyje bus pageidaujamas pieno kiekis. Mašina automatiškai pradeda pilti kavą. Vėl paspauskite paleidimo ir stabdymo ►■ mygtuką, kai puodelyje bus pageidaujamas kiekis.

Po to, kai užprogramavote naują didžiausią numatytąjį gėrimo kiekį, mašina išpils šį naują kiekį, kaskart jums pasirinkus didžiausią šio gėrimo kiekį.

i Galite reguliuoti tik didžiausio numatytojo kiekio lygį.

i Jei norite sugrąžinti numatytuosius kiekio nustatymus, žr. „Gamyklos nustatymų atkūrimas“.

Kavos temperatūros reguliavimas

Mašinos be temperatūros piktogramos

- Paspauskite įjungimo ir išjungimo mygtuką, kad išjungtumėte mašiną.
- Kai mašina išjungta: nuspauskite ir laikykite kavos kiekio piktogramą, kol lemputės šioje piktogramoje nušvis (pav. 21).
- Bakstelėkite kiekio piktogramą, kad nustatytumėte reikiamą temperatūrą: normalią, aukštą arba maks.

- Atitinkamai nušvinta 1, 2 arba 3 lemputės.

4 Kai baigiate kavos temperatūros nustatymą, paspauskite paleidimo ir stabdymo ►■ mygtuką.

5 Norėdami vėl įjungti mašiną, paspauskite įjungimo ir išjungimo mygtuką.

i Jei mašinos neišjungsite patys, praėjus tam tikram laikui ji išsijungs automatiškai.

Mašinos su temperatūros piktograma (tik EP3300)

1 Pasirinkite norimą gėrimą.

2 Baknokite kavos temperatūros piktogramą, kad nustatytumėte pageidaujamą temperatūrą.

Gamyklos nustatymų atkūrimas

Mašina pasiūlo jums galimybę bet kuriuo momentu atkurti numatytuosius gėrimų nustatymus.

i Galite atkurti numatytuosius nustatymus tik kai mašina išjungta.

1 Norėdami išjungti mašiną, paspauskite įjungimo ir išjungimo mygtuką.

2 Nuspauskite ir 3 sekundes laikykite espresso piktogramą.

- Nušvinta vidurinės lemputės gėrimų nustatymo piktogramose. Paleidimo ir stabdymo lemputė pradeda pulsuoti, tai indikacija, kad pasiruošta nustatymų atkūrimui.

3 Paspauskite paleidimo ir stabdymo ►■ mygtuką, kad patvirtintumėte, kad norite atkurti nustatymus.

4 Norėdami vėl įjungti mašiną, paspauskite įjungimo ir išjungimo mygtuką.

Malūnėlio nustatymų reguliavimas

Galite pakeisti kavos stiprumą, naudodami malimo nustatymo ratuką pupelių talpykloje. Kuo mažesnis malimo nustatymas, tuo smulkiau sumalamos kavos pupelės ir tuo stipresnė kava. Yra 12 skirtingi malimo nustatymai, iš kurių galite pasirinkti.

Aparatas nustatytas, kad gautų geriausią skonį iš jūsų kavos pupelių. Todėl patariame nereguliuoti malimo rupumo, kol nepagaminsite 100–150 puodelių kavos (vid. po 1 mėn. naudojimo).

i Galite reguliuoti malimo nustatymus tik mašinai malant kavos pupeles. Jums reikės išvirti nuo 2 iki 3 gėrimų, kad pajustumėte visą skirtumą.

⚠ Nesukite malimo nustatymo ratuko daugiau kaip per vieną įrantą iš karto, kad nebūtų apgadintas malūnėlis.

1 Puoduką padėkite po kavos pylimo snapeliu.

2 Atidarykite kavos pupelių bunkerio dangtelį.

3 Bakstelėkite espresso piktogramą, tada paspauskite paleidimo ir stabdymo ►■ mygtuką.

4 Kai malūnėlis pradės malti, nuspauskite malimo nustatymo ratuką ir pasukite jį į kairę arba į dešinę. (pav. 22)

Valdymo skydelio pypsėjimo išjungimas

1 Paspauskite įjungimo ir išjungimo mygtuką, kad išjungtumėte mašiną.

2 Kai mašina išjungta, bakstelėkite ir laikykite kavos piktogramą, kol piktogramos lemputė užges. Paleidimo lemputė pradeda mirksėti.

3 Vėl bakstelėkite kavos piktogramą, kad išjungtumėte valdymo skydelio pypsėjimą. Šviesa kavos piktogramoje užgesa.

4 Paspauskite paleidimo ir sustabdymo mygtuką, kad patvirtintumėte savo pasirinkimą.

5 Norėdami vėl įjungti mašiną, paspauskite įjungimo ir išjungimo mygtuką. Valdymo skydelio pypsėjimas dabar išjungtas.

Pastaba. Jei šviesa kavos piktogramoje neužgesa bakstelėjus ir laikant piktogramą, tai reiškia, kad valdymo skydelio pypsėjimas jau išjungtas. Norėdami jį vėl įjungti, vėl bakstelėkite piktogramą ir patvirtinkite, paspausdami paleidimo ir sustabdymo mygtuką.

Įjungimo ir išjungimo bei paleidimo ir sustabdymo mygtuko pypsėjimo išjungti negalima.

Virimo grupės išėmimas ir įstatymas

Išsamių instrukcijų apie tai, kaip išimti, įstatyti ir valyti virimo grupę vaizdo įrašas pateikiamas www.philips.com/coffee-care.

Virimo grupės nuėmimas nuo mašinos

- 1 Išjunkite mašiną.
- 2 Nuimkite vandens baką ir atidarykite priežiūros dureles (pav. 23).
- 3 Paspauskite rankeną (pav. 24) PUSH (Stumti) ir patraukite už virimo grupės rankenėlės, kad nuimtumėte ją nuo mašinos (pav. 25).

Virimo grupės įstatymas

⚠ Prieš įstumdami virimo grupę atgal į mašiną įsitinkinkite, kad jos padėtis tinkama.

- 1 Patikrinkite, ar virimo grupės padėtis tinkama. Rodyklė ant geltono cilindro virimo grupės šone turi būti sutapdinta su juoda rodykle ir N (pav. 26).
 - Jei jos nesutapdintos, spauskite svirtį žemyn, kol ji susilies su virimo grupės (pav. 27) pagrindu.
- 2 Stumkite virimo grupę atgal į mašiną išilgai nukreipimo bėgių šonuose (pav. 28), kol ji užsifiksuos savo vietoje ir pasigirs spragtelėjimas (pav. 29). Nespauskite mygtuko „PUSH“ (Stumti).
- 3 Uždarykite priežiūros dureles ir atgal įdėkite vandens baką.

Valymas ir priežiūra

Reguliariai valant ir prižiūrint palaikoma geriausia jūsų aparato būklė ir užtikrinama, kad kava ilgai išliks skani, o kavos srautas bus pastovus.

Išsamią informaciją apie taip, kada ir kaip valyti visas nuimamas aparato dalis žr. tolesnėje lentelėje.

Išsamesnę informaciją ir vaizdo įrašų su instrukcijomis rasite „Coffee+“ programėlėje ir

www.philips.com/coffee-care. Apžvalga, kurias dalis galima plauti indaplovėje, pateikiama D paveiksle.

Nuimamos dalys	Kada valyti	Kaip valyti
Virimo blokas	Kas savaitę	Išimkite virimo grupę iš aparato (žr. 'Virimo grupės išėmimas ir įstatymas'). Išskalaukite po vandentiekio čiaupu (žr. 'Virimo grupės valymas po vandentiekio čiaupu').
	Kas mėnesį	Valykite virimo grupę, naudodami „Philips“ kavos aliejaus šalinimo tabletes (žr. 'Virimo grupės valymas naudojant tabletes kavos aliejui šalinti').

Nuimamos dalys	Kada valyti	Kaip valyti
Klasikinis pieno putų plakiklis	Po kiekvieno naudojimo	Pirmiausia išpilkite karštą vandenį, prie mašinos esant prijungtam pieno putų plakikliui, kad būtų užtikrintas kruopštus valymas. Tada nuimkite pieno putų plakiklį nuo aparato ir išrinkite jį. Išskalaukite visas dalis po vandentiekio čiaupu arba išplaukite indaplovėje.
Iš anksto sumaltos kavos skyrius	Tikrinkite iš anksto sumaltos kavos skyrių kas savaitę, ar jis neužkimštas.	Atjunkite aparatą ir išimkite virimo bloką. Atidarykite iš anksto sumaltos kavos skyriaus dangtelį ir įkiškite į jį šaukšto kotą. Judinkite kotą aukštyn ir žemyn, kol užkimšusi malta kava iškris (pav. 30). Norėdami gauti išsamių instrukcijų vaizdo įrašų, nuskenaukite QR kodą ir atsisiųskite „Coffee+“ programėlę arba pereikite į www.philips.com/coffee-care ,
Kavos tirščių talpykla	Ištuštinkite kavos tirščių talpyklą aparatui paraginus. Valykite kas savaitę.	Išimkite kavos tirščių talpyklą aparatui esant įjungtam. Skalaukite jį po vandentiekio čiaupu, naudodami šiek tiek plovimo skysčio, arba išplaukite indaplovėje. Kavos tirščių talpyklos priekinį skydelį plauti indaplovėje nesaugu.
Nuvarvėjimo padėklas	Ištuštinkite nuvarvėjimo padėklą kasdien arba kai tik raudonas pilno nuvarvėjimo padėklo indikatorius iškyla per nuvarvėjimo padėklą (pav. 31). Valykite nuvarvėjimo padėklą kas savaitę.	Išimkite nuvarvėjimo padėklą (pav. 32) ir skalaukite po vandentiekio čiaupu, naudodami šiek tiek plovimo skysčio. Nuvarvėjimo padėklą galite plauti ir indaplovėje. Kavos tirščių talpyklos priekinį skydelį (A15 pav.) plauti indaplovėje nesaugu.
LatteGo	Po kiekvieno naudojimo	Išskalaukite „LatteGo“ po vandentiekio čiaupu arba išplaukite indaplovėje.
Virimo bloko tepimas	Kas 2 mėnesius	Pasitikrinkite tepimo lentelėje ir sutepkite virimo grupę „Philips“ tepalu (žr. 'Virimo grupės tepimas').
Vandens bakelis	Kas savaitę	Vandens baką praskalaukite po čiaupu.

Virimo grupės valymas

Reguliariai valant virimo bloką užkertamas kelias kavos liekanoms užkimšti vidinius kontūrus. Norėdami gauti palaikymo vaizdo įrašų apie tai, kaip išimti, įstatyti ir valyti virimo grupę, nuskenaukite QR kodą ant šio bukletų viršelio arba apsilankykite www.philips.com/coffee-care

Virimo grupės valymas po vandentiekio čiaupu

- 1 Nuimkite virimo grupę (žr. 'Virimo grupės išėmimas ir įstatymas').
- 2 Kruopščiai išskalaukite virimo grupę vandeniu. Kruopščiai išvalykite viršutinį virimo grupės filtrą (pav. 33).
- 3 Leiskite virimo grupei išdžiūti ore prieš įdėdami ją atgal. Nesusaukite virimo grupės audeklu, kad pluošto nesusikauptų virimo grupės viduje.

Virimo grupės valymas naudojant tabletes kavos aliejui šalinti

Naudokite tik „Philips“ kavos aliejaus šalinimo tabletes.

- 1 Padėkite puoduką po kavos snapeliu. Vandens baką pripildykite šviežio vandens.

- 2 Įdėkite kavos riebalų šalinimo tabletes į iš anksto sumaltos kavos talpyklą.
- 3 Bakstelėkite kavos piktogramą ir paskui 3 sekundes spauskite aromato stiprumo piktogramą, kad pasirinktumėte iš anksto sumaltos kavos funkciją (pav. 2).
- 4 Nedėkite maltos kavos. Paspauskite paleidimo ir stabdymo ►■ mygtuką, kad pradėtumėte virimo ciklą. Kai pusė puodelio vandens išvirta, atjunkite mašiną.
- 5 Leiskite kavos aliejaus šalinimo tirpalui veikti mažiausiai 15 minučių.
- 6 Įkiškite maitinimo kištuką atgal į sieninį elektros lizdą ir įjunkite mašiną, kad būtų baigtas virimo ciklas. Ištuštinkite puoduką.
- 7 Nuimkite vandens baką ir atidarykite priežiūros dureles. Nuimkite virimo grupę (žr. 'Virimo grupės nuėmimas nuo mašinos') ir kruopščiai išskalaukite po vandentiekio čiaupu.
- 8 Vėl įdėkite virimo grupę ir vandens baką bei padėkite puodelį po kavos snapelį.
- 9 Bakstelėkite kavos piktogramą ir paskui 3 sekundes spauskite aromato stiprumo piktogramą, kad pasirinktumėte iš anksto sumaltos kavos funkciją (pav. 2). Nedėkite maltos kavos. Paspauskite paleidimo ir stabdymo ►■ mygtuką, kad pradėtumėte virimo ciklą. Pakartokite tai du kartus. Ištuštinkite puoduką.

Virimo grupės tepimas

Sutepkite virimo grupę kas 2 mėnesius, kad judančios dalys ir toliau sklandžiai judėtų.

- 1 Užtepkite ploną sluoksnį tepalo ant virimo grupės (pav. 34) stūmoklio (pilka dalis).
- 2 Užtepkite ploną sluoksnį tepalo apie veleną (pilka dalis) virimo grupės (pav. 35) apačioje.
- 3 Užtepkite ploną sluoksnį tepalo ant bėgių abiejose pusėse (pav. 36).

„LatteGo“ (pieno talpyklos) valymas

„LatteGo“ valymas po kiekvieno naudojimo

- 1 Nuimkite „LatteGo“ nuo mašinos (pav. 37).
- 2 Išpilkite visą likusį pieną.
- 3 Paspauskite atlaisvinimo mygtuką ir nuimkite pieno talpyklą nuo „LatteGo“ (pav. 38) rėmo.
- 4 Visas dalis išplaukite indaplovėje arba po vandentiekio čiaupu, naudodami šiltą vandenį ir šiek tiek plovimo skysčio.

Klasikinio pieno putų plakiklio valymas

Klasikinio pieno putų plakiklio valymas po kiekvieno naudojimo

Higienos sumetimais valykite pieno putų plakiklį kaskart panaudoję, kad būtų išvengta pieno liekanų susikaupimo.

- 1 Padėkite puodelį po pieno putų plakikliu.
- 2 Bakstelėkite garų piktogramą ir tada spauskite paleidimo ir stabdymo ►■ mygtuką, kad būtų pradėti leisti garai ir būtų pašalintas visas pienas, kuris galėjo likti pieno putų plakiklyje.
- 3 Norėdami sustabdyti garų išleidimą po kelių sekundžių, dar kartą spauskite paleidimo ir stabdymo ►■ mygtuką.
- 4 Valykite pieno putų plakiklį drėgna šluoste.

Kasdieninis klasikinio pieno putų plakiklio valymas

- 1 Leiskite pieno putų plakikliui visiškai atvėsti.
- 2 Pieno putų plakiklį pakreipkite kairėn ir išimkite metalinę bei silikoninę dalis (pav. 39).
- 3 Išardykite tris dalis (pav. 40) ir jas praskalaukite švariu vandeniu arba išplaukite indaplovėje.
- 4 Leiskite trimis pieno putų plakiklio dalims išdžiūti, iš naujo surinkite dalis ir vėl pritvirtinkite pieno putų plakiklį prie mašinos.

„AquaClean“ vandens filtras

Jūsų mašinai įgalintas „AquaClean“. Galite įdėti „AquaClean“ vandens filtrą į vandens baką, kad išsaugotumėte kavos skonį. Jis taip pat sumažina nuovirų šalinimo poreikį, sumažindamas kalkių nuosėdų susikaupimą jūsų mašinoje. Galite nusipirkti „AquaClean“ filtrą iš jūsų vietos mažmenininko, įgaliojuose priežiūros centruose arba internetu, adresu www.philips.com/parts-and-accessories.

„AquaClean“ piktograma ir lemputė

Jūsų mašina aprūpinta „AquaClean“ vandens filtro lempute (pav. 41) filtro būsenos indikacijai.

Pasinaudokite tolesne lentele, norėdami sužinoti, kokie veiksmai reikalingi, kai lemputė nuolat šviečia arba mirksi.



Kai naudojate mašiną pirmą kartą, „AquaClean“ lemputė pradeda šviesti oranžine spalva. Tai indikacija, kad galite pradėti naudoti „AquaClean“ vandens filtrą. Jei nesuaktyvinsite „AquaClean“ vandens filtro, praėjus šiek tiek laiko lemputė bus išjungta automatiškai.



Kai sumontuojate filtrą ir suaktyvinate jį, pasinaudodami „AquaClean“ piktograma, „AquaClean“ lemputė šviečia mėlynai, tai patvirtinimas, kad „AquaClean“ vandens filtras aktyvus.



Kai filtras išseikvojamas, „AquaClean“ lemputė vėl pradeda mirksėti oranžine spalva, tai priminimas, kad turite pakeisti filtrą nauju.



Kai oranžinė „AquaClean“ lemputė išjungta, vis tiek galite suaktyvinti „AquaClean“ filtrą, jums reikės pirmiausia pašalinti iš mašinos nuoviras.

„AquaClean“ vandens filtro aktyvinimas (5 min.)

i Mašina neaptinka automatiškai, ar filtras įdėtas į vandens baką. Dėl to jums reikia suaktyvinti kiekvieną naują sumontuotą „AquaClean“ vandens filtrą, pasinaudojant „AquaClean“ piktograma.

Kai oranžinė „AquaClean“ lemputė išjungta, vis tiek galite suaktyvinti „AquaClean“ vandens filtrą, bet jums reikės pirmiausia pašalinti iš mašinos nuoviras.

i Jūsų mašina turi būti visiškai išvalyta nuo kalkių nuosėdų prieš pradėdant naudoti „AquaClean“ vandens filtrą.

Prieš suaktyvinant „AquaClean“ vandens filtrą, jį reikia paruošti mirkant vandenyje, kaip aprašyta žemiau. Jei to nepadarysite, į mašiną vietoj vandens gali būti įtraukta oro, dėl to sukeliama daug triukšmo ir mašina negali virti kavos.

- 1 Patikrinkite, ar aparatas įjungtas.
- 2 Pakratykite filtrą apie 5 sekundes (pav. 42).
- 3 Įmerkite apverstą filtrą į šotį su šaltu vandeniu ir jį (pav. 43) papurtykite ar paspauskite.
- 4 Filtras dabar paruoštas naudoti ir galima jį įstatyti į vandens baką.
- 5 Įstatykite filtrą vertikaliai ant filtro jungties vandens bake. Spauskite jį iki žemiausios galimos padėties (pav. 44).
- 6 Į vandens baką pripilkite šviežio vandens ir įdėkite jį atgal į mašiną.
- 7 Jei uždėta, nuimkite „LatteGo“.
- 8 Padėkite dubenį po karšto vandens snapeliu / pieno putų plakikliu.
- 9 3 sekundes (pav. 45) spauskite „AquaClean“ piktogramą. Paleidimo lemputė pradeda pulsuoti.
- 10 Paspauskite paleidimo ir stabdymo ►■ mygtuką, kad pradėtumėte aktyvinimo procesą.

- 11** Karštas vanduo bus pilamas iš karšto vandens snapelio / pieno putų plakiklio (3 min.).
- 12** Kai aktyvinimo procesas baigtas, įsijungia mėlyna „AquaClean“ lemputė, kad būtų patvirtinta, kad „AquaClean“ vandens filtras suaktyvintas tinkamai.

„AquaClean“ vandens filtro pakeitimas (5 min.)

95 litrams vandens perėjus per filtrą, filtras nustos veikti. „AquaClean“ lemputė pasidaro oranžinė ir pradeda mirksėti, tai priminimas, kad turite pakeisti filtrą. Kol ji mirksi, galite pakeisti filtrą, pirmiausia nepašalinę nuovirų iš mašinos. Jei nepakeisite „AquaClean“ vandens filtro, galų gale oranžinė lemputė išsijungs. Tokiu atveju vis tiek galite pakeisti filtrą, bet pirmiausia turite pašalinti nuoviras iš mašinos.

Kai mirksi oranžinė „AquaClean“ lemputė:

- 1 Išimkite seną „AquaClean“ vandens filtrą.
- 2 Sumontuokite naują filtrą ir jį suaktyvinkite, kaip aprašyta skyriuje „AquaClean“ vandens filtro suaktyvinimas (5 min.)“.

i Keiskite „AquaClean“ vandens filtrą bent kas 3 mėnesius, net jei mašina dar nenurodė, kad pakeitimas reikalingas.

„AquaClean“ priminimo išjungimas

Jei nebenorite naudoti „Philips AquaClean“ vandens filtrų, visada galite išjungti „AquaClean“ priminimus: („AquaClean“ lemputė mirksi oranžine spalva):

- 1 Paspauskite įjungimo ir išjungimo mygtuką, kad išjungtumėte mašiną.
- 2 Kai mašina išjungta, nuspauskite ir laikykite „AquaClean“ piktogramą, kol šviesa šioje piktogramoje įsijungs. Paleidimo lemputė pradeda mirksėti.
- 3 Norėdami išjungti priminimus, vėl bakstelėkite „AquaClean“ piktogramą. Šviesa „AquaClean“ piktogramoje užgesa.
- 4 Paspauskite paleidimo ir sustabdymo mygtuką, kad patvirtintumėte savo pasirinkimą.
- 5 Norėdami vėl įjungti mašiną, paspauskite įjungimo ir išjungimo mygtuką. „AquaClean“ priminimai dabar išjungti.

Pastaba. Suaktyvinus naują „AquaClean“ filtrą, automatiškai bus vėl suaktyvinti „AquaClean“ priminimai.

Vandens kietumo nustatymas

i Mes jums patariame sureguliuoti vandens kietumą pagal vandens kietumą jūsų regione, kad mašinos veikimas būtų optimalus ir jos naudojimo laikas būtų ilgesnis. Dėl to jums taip pat neprireiks šalinti nuovirų iš aparato pernelyg dažnai. Numatytasis vandens kietumo parametras yra 4: kietas vanduo.

Pasinaudokite vandens kietumo testo juoste, tiekiamą dėžutėje, kad nustatytumėte vandens kietumą jūsų regione:

- 1 Įmerkite vandens kietumo testo juostelę į vandenį iš vandentiekio čiaupo arba palaikykite ją po vandentiekio čiaupu 1 sekundę (pav. 46).
- 2 Palaukite 1 minutę. Paraudusių kvadratų testo juostelėje skaičius nurodo vandens kietumą (pav. 47).

Nustatykite tinkamą vandens kietumą aparate:

- 1 Paspauskite įjungimo ir išjungimo mygtuką, kad **išjungtumėte** mašiną.
- 2 Kai mašina išjungta, bakstelėkite ir laikykite aromato stiprumo piktogramą, kol visos lemputės piktogramoje nušvis (pav. 2).

- 3 Bakstelėkite aromato stiprumo piktogramą 1, 2, 3 arba 4 kartus. Įsijungusių lempučių skaičius turi būti lygus raudonų kvadratų testo juostelėje (pav. 48) skaičiui. Jei testo juostelėje nėra raudonų kvadratų (visi kvadratai žali), pasirinkite 1 lempuotę.
- 4 Kai nustatote tinkamą vandens kietumą, paspauskite paleidimo ir stabdymo ►■ mygtuką.

i Kadangi tik kartą nustatote vandens kietumą, aromato stiprumo funkcija naudojama vandens kietumui pasirinkti. Tai nepaveikia jūsų vėliau ruošiamų gėrimų aromato stiprumo.

Nuovirų šalinimo procedūra (30 min.)

Naudokite tik „Philips“ nuovirų šalinimo priemonę. Jokiomis aplinkybėmis nenaudokite nuovirų šalinimo priemonės sieros rūgšties, druskos rūgšties, sulfamo ar acto rūgšties (acto) pagrindu, nes ji gali apgadinti vandens grandinę jūsų mašinoje ir tinkamai neištirpdyti kalkių nuovirų. Jei nenaudosite „Philips“ nuovirų šalinimo priemonės, bus panaikinta jūsų garantija. Jei nešalinsite nuovirų iš prietaiso, taip pat bus panaikinta jūsų garantija. „Philips“ tirpalo nuovioms šalinti galite nusipirkti internetinėje parduotuvėje

www.philips.com/coffee-care.

Kai „Calc / Clean“ lemputė įsijungia, turite pašalinti nuoviras iš mašinos.

- 1 Patikrinkite, ar aparatas įjungtas.
- 2 Jei uždėta, nuimkite „LatteGo“ arba pieno putų plakiklį.
- 3 Išimkite nuvarvėjimo padėklą ir kavos tirščių talpyklą, ištuštinkite ir įdėkite atgal į vietą.
- 4 Išimkite vandens baką ir jį ištuštinkite. Tada išimkite „AquaClean“ vandens filtrą.
- 5 Supilkite į vandens baką visą butelį „Philips“ nuovirų šalinimo priemonės ir paskui pripilkite į jį vandens iki „Calc / Clean“ indikacijos (pav. 49). Tada įdėkite jį atgal į aparatą.
- 6 Padėkite didelę talpyklą (1,5 l) po kavos išpylimo snapeliu ir vandens snapeliu.
- 7 3 sekundes spauskite „Calc / Clean“ piktogramą, tada paspauskite paleidimo ir stabdymo ►■ mygtuką.
- 8 Prasideda pirmas nuovirų šalinimo procedūros etapas. Nuovirų šalinimo procedūra užtrunka apie 30 minučių, ją sudaro nuovirų šalinimo ciklas ir skalavimo ciklas. Per nuovirų šalinimo ciklą „Calc / Clean“ lemputė mirksi, kad parodytų, kad vyksta nuovirų šalinimo etapas.
- 9 Leiskite mašinai išpilti tirpalą nuovioms šalinti, kol ekrane jums bus priminta, kad vandens bakas tuščias.
- 10 Ištuštinkite vandens baką, išskalaukite jį ir įpilkite šviežio vandens iki „Calc / Clean“ indikacijos.
- 11 Ištuštinkite talpyklą ir padėkite ją atgal po kavos išpylimo snapeliu ir vandens snapeliu. Vėl paspauskite paleidimo ir stabdymo ►■ mygtuką.
- 12 Prasideda antras nuovirų šalinimo ciklo etapas, skalavimo ciklas, jis trunka 3 minutes. Per šį etapą lemputės valdymo pulte įsijungia ir išsijungia, kad parodytų, kad vyksta skalavimo etapas.
- 13 Palaukite, kol aparatas nustos pilti vandenį. Nuovirų šalinimo procedūra baigta, kai aparatas nustoja pilti vandenį.
- 14 Mašina vėl ims kaisti. Kai lemputės gėrimų piktogramose šviečia nuolat, mašina vėl paruošta naudoti.
- 15 Sumontuokite ir suaktyvinkite naują „AquaClean“ vandens filtrą vandens bake (žr. ' „AquaClean“ vandens filtro aktyvinimas (5 min.)').
 - Kai nuovirų šalinimo procedūra baigta, „AquaClean“ lemputė šiek tiek laiko mirksi, kad jums primintų sumontuoti naują „AquaClean“ vandens filtrą.

i Patarimas. Naudojant „AquaClean“ filtrą sumažėja poreikis šalinti nuoviras.

Ką daryti, jei nuovirų šalinimo procedūra nutraukiama

Galite baigti nuovirų šalinimo procedūrą, valdymo pulte paspaudę įjungimo ir išjungimo mygtuką. Jei nuovirų šalinimo procedūra nutraukiama prieš ją visiškai užbaigiant, atlikite šiuos veiksmus:

- 1 Ištuštinkite vandens baką ir kruopščiai jį išskalaukite.

- 2 Pripilkite į vandens baką šviežio vandens iki „Calc / Clean“ lygio indikacijos ir vėl įjunkite mašiną. Mašina išils ir atliks automatinį skalavimo ciklą.
- 3 Prieš virdami bet kokius gėrimus atlikite rankinį skalavimo ciklą. Norėdami atlikti rankinį skalavimo ciklą, pirmiausia išpilkite pusę vandens bako karšto vandens, baksnodami karšto vandens piktogramą, ir tada išvirkite 2 puodelius iš anksto sumaltos kavos, nepridėdami sumaltos kavos.

i Jei nuovirų šalinimo procedūra neužbaigiama, reikia kuo greičiau atlikti kitą nuovirų šalinimo iš mašinos procedūrą.

Priedų užsakymas

Aparatui valyti ir nuovioms šalinti naudokite tik „Philips“ priežiūros produktus. Šių produktų galima nusipirkti iš jūsų vietos mažmenininko, įgaliouose priežiūros centruose arba internetu, adresu www.philips.com/parts-and-accessories. Norėdami rasti visą atsarginių dalių sąrašą internete, įveskite savo aparato modelio numerį. Modelio numerį galite rasti priežiūros durelių viduje.

Priežiūros produktai ir tipo numeriai:

- Tirpalas nuovioms šalinti CA6700
- „AquaClean“ vandens filtras CA6903
- Virimo grupės tepalas HD5061
- Kavos alyvos šalinimo tabletės CA6704

Trikčių diagnostika ir šalinimas

Šiame skyriuje apibendrintos dažniausios problemos, su kuriomis galite susidurti naudodami aparatą. Norėdami gauti pagalbą, atsisiųskite „Coffee+“ programėlę iš programėlių parduotuvės arba nuskenuokite QR kodą šio bukletto viršelyje. Palaikymo vaizdo įrašus ir visas dažnai užduodamų klausimų sąrašą žr. www.philips.com/coffee-care. Jei negalite išspręsti problemos, kreipkitės į savo šalies klientų aptarnavimo centrą.

Įspėjimo piktogramos

Įspėjimo piktograma

Sprendimas



- Lempūtė „Vandens bakas tuščias“ šviečia
- Vandens bakas beveik tuščias. Pripilkite į vandens baką šviežio vandens iki maksimalaus lygio indikacijos.
 - Vandens bakelis netinkamai įdėtas. Įdėkite atgal vandens baką.



- Lempūtė „Ištuštinkite kavos tirščių talpyklą“ šviečia.
- Kavos tirščių talpykla pilna. Išimkite ir ištuštinkite kavos tirščių talpyklą aparatui esant įjungtam. Prieš įdėdami talpyklą, palaukite bent 5 sekundes.



- Pavojaus signalo lempūtė šviečia
- Kavos tirščių talpykla ir (arba) nuvarvėjimo padėklė nėra arba įdėta netinkamai. Įdėkite atgal kavos tirščių talpyklą ir (arba) nuvarvėjimo padėklą, įsitikinkite, kad jų padėtis tinkama.
 - Atidarytas eksploatavimo dangtelis. Išimkite vandens baką ir įsitikinkite, kad priežiūros durelės uždarytos.

Įspėjimo piktograma Sprendimas



Pavojaus signalo lemputė mirksi

- Virimo grupės nėra arba ji neįstatyta tinkamai. Išimkite virimo grupę ir įsitikinkite, kad ji užfiksuota vietoje. Išsamias instrukcijas žr. skyriuje „Virimo bloko išėmimas ir įdėjimas“.
- Virimo grupė užblokuota. Išimkite virimo grupę ir išskalaukite ją vandeniu po vandentiekio čiaupu. Tada sutepkite virimo grupę ir įdėkite ją atgal į mašiną. Išsamias instrukcijas žr. skyriuje „Valymas ir techninė priežiūra“.



Pavojaus signalo lemputė įjungta, o paleidimo lemputė mirksi.

Šiek tiek oro sulaikyta mašinoje. Norėdami išleisti orą iš mašinos, pripilkite vandens baką vandens, padėkite puodelį po klasikinio pieno putų plakikliu ir paspauskite mirksintį paleidimo ir sustabdymo mygtuką.

Būkite atsargūs: mažos karšto vandens čiurkšlės sklis iš klasikinio pieno putų plakiklio, kad būtų išleistas oras.



Aqua Clean

„AquaClean“ lemputė mirksi: įdėkite arba pakeiskite „AquaClean“ vandens filtrą ir jį suaktyvinkite. Išsamias instrukcijas žr. skyriuje „AquaClean“ vandens filtras“.



Calc / clean

Nuovirų šalinimo lemputė šviečia nepertraukiamai: pašalinkite nuoviras iš mašinos.



Lemputės gėrimo piktogramose viena po kitos nušvis ir užges.

Mašina kaista ir (arba) bando išleisti į mašiną įtrauktą orą. Palaukite, kol visos gėrimų lemputės švies nuolat.



Visų įspėjimo piktogramų lemputės mirksi.

Nustatykite mašiną iš naujo, ją atjungdami ir vėl prijungdami. Prieš vėl įjungdami mašiną, atlikite šiuos veiksmus:

- Nuimkite „AquaClean“ vandens filtrą nuo vandens bako.
- Įdėkite atgal vandens baką. Stumkite jį į mašiną tiek, kiek eina, kad užtikrintumėte, kad jo padėtis tinkama.
- Atidarykite iš anksto sumaltos kavos skyriaus dangtelį ir patikrinkite, ar jis neužkimštas kavos milteliais. Norėdami jį išvalyti, įkiškite šaukšto kotą į iš anksto sumaltos kavos skyrių ir judinkite kotą aukštyr ir žemyn, kol užstrigusi sumalta kava nukris žemyn (pav. 30). Išimkite virimo grupę ir pašalinkite visą žemyn nukritusią sumaltą kavą. Įdėkite atgal ir išvalykite virimo grupę.
- Vėl įjunkite mašiną.

Jei problema išnyksta, „AquaClean“ filtras nebuvo tinkamai paruoštas. Paruoškite „AquaClean“ filtrą prieš įdėdami atgal, atlikdami 1 ir 2 veiksmus, aprašytus skyriuje „AquaClean“ vandens filtro suaktyvinimas (5 min.)“.

Jei lemputės vis tiek mirksi, mašina gali būti perkaitusi. Išjunkite mašiną, palaukite 30 minučių ir vėl ją įjunkite. Jei lemputės vis tiek mirksi, kreipkitės į savo šalies klientų aptarnavimo centrą. Kontaktinius duomenis žr. tarptautinės garantijos lankstinuke.

Trikčių šalinimo lentelė

Šiame skyriuje apibendrintos dažniausios problemos, su kuriomis galite susidurti naudodami aparatą. Palaikymo vaizdo įrašus ir visas dažnai užduodamų klausimų sąrašą žr. www.philips.com/coffee-care. Jei negalite išspręsti problemos, kreipkitės į savo šalies klientų aptarnavimo centrą. Kontaktinius duomenis žr. garantijos lankstinuke.

Problema	Priežastis	Sprendimas
Nuvarvėjimo padėklas greitai prisipildo.	Tai normalu. Aparatas naudoja vandenį vidiniam kontūru ir virimo blokui skalauti. Šiek tiek vandens teka per vidinę sistemą tiesiai į nuvarvėjimo padėklą.	Ištuštinkite nuvarvėjimo padėklą kasdien arba iškart, kai per nuvarvėjimo padėklo dangtelį iškyla raudonas pilno nuvarvėjimo padėklo indikatorius. Patarimas. padėklą puodelį po išleidimo snapeliu, kad surinktumėte iš jo ištekantį skalavimo vandenį.
Lemputė „Ištuštinkite kavos tirščių talpyklą“ lieka šviesti.	Jūs ištuštinate kavos tirščių talpyklą, kai mašina buvo išjungta.	Visada ištuštinkite kavos tirščių talpyklą aparatui esant įjungtam. Išimkite kavos tirščių talpyklą, palaukite mažiausiai 5 sek. ir vėl ją įstatykite.
Aparatas ragina ištuštinti kavos tirščių talpyklą net talpyklai esant neužpildytai.	Aparatas neatkūrė skaitiklio paskutinį kartą jums ištuštinus kavos tirščių talpyklą.	Visada palaukite apie 5 sekundes prieš atgal įdėdami kavos tirščių talpyklą. Tokiu būdu kavos tirščių skaitiklis bus nustatytas į nulį.
		Visada ištuštinkite kavos tirščių talpyklą aparatui esant įjungtam. Jei kavos tirščių talpyklą ištuštinate išjungę aparatą, kavos tirščių skaitiklis neatkuriamas.
Kavos tirščių talpykla perpildyta, o lemputė „Ištuštinkite kavos tirščių talpyklą“ nešviečia.	Jūs išėmėte nuvarvėjimo padėklą, bet neištuštinate kavos tirščių talpyklos.	Kai išimate nuvarvėjimo padėklą, taip pat ištuštinkite kavos tirščių talpyklą, net jei joje yra nedaug kavos tirščių. Tokiu būdu kavos tirščių skaitiklis bus nustatytas į nulį, bus paleistas iš naujo, kad teisingai skaičiuotų kavos tirščius.
Negaliu išimti virimo bloko.	Virimo bloko padėtis netinkama.	Atkurkite aparatą taip: uždarykite priežiūros dureles ir atgal įdėkite vandens baką. Išjunkite mašiną ir vėl įjunkite. Dar kartą bandykite išimti virimo grupę. Išsamias instrukcijas žr. skyriuje „Virimo grupės išėmimas ir įdėjimas“.
Negaliu įdėti virimo bloko.	Virimo bloko padėtis netinkama.	Atkurkite aparatą taip: uždarykite priežiūros dureles ir atgal įdėkite vandens baką. Palikite virimo bloką išimtą. Aparatą išjunkite ir atjunkite. Palaukite 30 sek., tada vėl prijunkite mašiną ir ją įjunkite. Tada nustatykite tinkamą virimo bloko padėtį ir jį vėl įstatykite į aparatą. Išsamias instrukcijas žr. skyriuje „Virimo grupės išėmimas ir įdėjimas“.
Kava kaip vanduo.	Virimo blokas nešvarus arba jį reikia sutepti.	Išimkite virimo grupę (žr. 'Virimo grupės nuėmimas nuo mašinos'), išskalaukite ją po vandentiekio čiaupu ir palikite išdžiūti. Tada sutepkite judančias dalis (žr. 'Virimo grupės tepimas').

Problema	Priežastis	Sprendimas
	Aparatas atlieka susiregulavimo procedūrą. Ši procedūra pradedama automatiškai, kai aparatą naudojate pirmą kartą, kai pakeičiate kavos pupelių rūšį arba ilgai nenaudojus.	Iš pradžių išvirkite 5 puodelius kavos, kad aparatas užbaigtų susiregulavimo procedūrą.
	Parinktas per stambaus malūnėlio nustatymas.	Nustatykite smulkesnio malimo (mažesni) malūno nustatymą. Pagaminkite 2 arba 3 gėrimus, kad pajustumėte visą skirtumą.
Kava nepakankamai karšta.	Nustatyta per žema temperatūra.	Nustatykite maksimalią temperatūrą (žr. 'Kavos temperatūros reguliavimas').
	Šaltas puodelis sumažina gėrimo temperatūrą.	Pašildykite puodelius, skalaudami juos karštu vandeniu.
	Įpylus pieno sumažėja gėrimo temperatūra.	Nepriklausomai nuo to, ar įpilate karšto ar šalto pieno, visada sumažėja kavos temperatūra. Pašildykite puodelius, skalaudami juos karštu vandeniu.
Kava neišteka arba išteka lėtai.	„AquaClean“ vandens filtras nebuvo tinkamai paruoštas sumontavimui.	Išimkite „AquaClean“ vandens filtrą ir vėl bandykite virti kavą. Jei tai padeda, prieš įdėdami filtrą atgal įsitikinkite, kad „AquaClean“ filtrą tinkamai paruošėte. Išsamias instrukcijas žr. skyriuje „AquaClean“ vandens filtras“.
		Ilgai nenaudojus turite vėl paruošti „AquaClean“ vandens filtrą naudojimui ir įdėti jį atgal. Žr. 1–3 veiksmus skyriuje „AquaClean“ vandens filtro suaktyvinimas“.
	„AquaClean“ vandens filtras užkimštas.	Keiskite „AquaClean“ filtrą kas 3 mėnesius. Senesnis kaip 3 mėnesių filtras gali užsikimšti.
	Parinktas per smulkus malūnėlio nustatymas.	Nustatykite stambesnį (aukštesnį) malūno nustatymą. Žinokite, kad tai paveiks kavos skonį.
	Virimo blokas nešvarus.	Išimkite virimo bloką ir išskalaukite po vandentiekio čiaupu (žr. 'Virimo grupės valymas po vandentiekio čiaupu').
	Kavos išleidimo snapelis nešvarus.	Išvalykite kavos išleidimo snapelį ir jo kiaurymes vamzdžių valikliu arba adata.
	Iš anksto sumaltos kavos skyrius užkimštas	Išjunkite aparatą ir išimkite virimo bloką. Atidarykite iš anksto sumaltos kavos skyriaus dangtelį ir įkiškite į jį šaukšto kotą. Judinkite kotą aukštyn ir žemyn, kol užkimšusi malta kava iškris (pav. 30).

Problema	Priežastis	Sprendimas
	Aparato kontūrą užkimšo kalkių nuosėdos.	Pašalinkite nuoviras iš aparato naudodami „Philips“ nuovirų šalinimo priemonę. Visada šalinkite nuoviras iš mašinos, kai nuovirų šalinimo lemputė pradeda mirksėti.
Mašina mala kavos pupeles, bet kava neišteka.	Iš anksto sumaltos kavos skyrius užkimštas.	Išjunkite aparatą ir išimkite virimo bloką. Atidarykite iš anksto sumaltos kavos skyriaus dangtelį ir įkiškite į jį šaukšto kotą. Judinkite kotą aukštyn ir žemyn, kol užkimšusi malta kava iškris (pav. 30).
Pienas neputoja.	Aparatai su „LatteGo“: „LatteGo“ netinkamai surinkta.	Išitikinkite, kad pieno talpykla tinkamai surinkta prie „LatteGo“ rėmo (spragtelėjo).
	Aparatai su „LatteGo“: „LatteGo“ pieno talpykla ir (arba) rėmas nešvarus.	Išrinkite „LatteGo“ ir išskalaukite abi dalis po vandentiekio čiaupu arba išplaukite indaplovėje (žr. ' „LatteGo“ valymas po kiekvieno naudojimo').
	Aparatai su klasikiniu pieno putų plakikliu: pieno putų plakiklis nešvarus.	Kruopščiai išvalykite pieno putų plakiklį (žr. 'Klasikinio pieno putų plakiklio valymas').
	Naudojamo pieno rūšis netinka putoms daryti.	Iš skirtingų rūšių pieno gaunamas skirtingas putų tūris ir skirtinga putų kokybė. Mes patikrinome tolesnių rūšių pieną ir nustatėme, kad iš jo gaunamos geros pieno putos: pusiau nugriebtą ir nenugriebtą karvės pieną ir pieną be laktozės.
Pienas teka iš „LatteGo“ pieno talpyklos dugno.	Netinkamas rėmo ir pieno talpyklos surinkimas.	Pirmausia įstatykite pieno talpyklos viršų po kabliu rėmo viršuje. Tada spauskite apatinę talpyklos dalį. Išgirsite spragtelėjimą, kai ji užsifiksuos vietoje.
Atrodo, kad aparatas prateka.	Aparatas naudoja vandenį vidiniam kontūriui ir virimo blokui skalauti. Šis vanduo teka per vidinę sistemą tiesiai į nuvarvėjimo padėklą. Tai normalu.	Ištuštinkite nuvarvėjimo padėklą kasdien arba kai tik raudonas pilno nuvarvėjimo padėklo indikatorius iškyla per nuvarvėjimo padėklo dangtelį. Patarimas. Padėkite puodelį po išleidimo snapeliu, kad surinktumėte skalavimo vandenį ir sumažintumėte vandens kiekį nuvarvėjimo padėkle.
	Nuvarvėjimo padėklas per pilnas ir perpildytas, dėl to atrodo, kad aparatas prateka.	Ištuštinkite nuvarvėjimo padėklą kasdien arba kai tik raudonas pilno nuvarvėjimo padėklo indikatorius iškyla per nuvarvėjimo padėklo dangtelį.
	Vandens bakas ne visai įstatytas ir oras įtraukiamas į aparatą.	Išitikinkite, kad vandens bako padėtis tinkama: išimkite jį ir vėl įstatykite, stumdami jį tiek, kiek galima.

Problema	Priežastis	Sprendimas
	Virimo blokas nešvarus / užkimštas.	Išskalaukite virimo bloką.
	Aparatas padėtas ne ant horizontalaus paviršiaus.	Aparatą padėkite ant horizontalaus paviršiaus, kad nuvarvėjimo padėklas nebūtų perpildytas ir pilno nuvarvėjimo padėklo indikatorius veiktų tinkamai.
	Vandens bakas ne visai įstatytas ir oras įtraukiamas į aparatą.	Įsitikinkite, kad vandens bako padėtis tinkama: išimkite jį ir vėl įstatykite, stumdami jį tiek, kiek galima.
Negaliu suaktyvinti „AquaClean“ vandens filtro ir aparatas prašo pašalinti nuoviras.	Filtru nebuvo sumontuotas arba pakeistas laiku po to, kai „AquaClean“ vandens filtro lemputė pradėjo mirksėti. Tai reiškia, kad iš jūsų mašinos pašalintos ne visos kalkių nuosėdos.	Pirmiausia pašalinkite nuoviras iš aparato, tada sumontuokite „AquaClean“ vandens filtrą.
Naujo vandens filtro įstatyti nepavyksta.	Bandote sumontuoti kitą filtrą, ne „AquaClean“ vandens filtrą.	Mašiniai tinka tik „AquaClean“ vandens filtrai.
	Guminis žiedas ant „AquaClean“ vandens filtro ne vietoje.	Uždėkite guminį žiedą atgal ant „AquaClean“ vandens filtro.
Aparatas skleidžia didelį triukšmą.	Normalu, kad naudojant jūsų mašina kelia triukšmą.	Jeigu aparatas pradeda skleisti kitokį triukšmą, išvalykite virimo bloką ir jį sutepinkite (žr. 'Virimo grupės tepimas').
	„AquaClean“ vandens filtru tinkamai neparuoštas ir dabar oras įtraukiamas į aparatą.	Išimkite „AquaClean“ vandens filtrą iš vandens bako ir tinkamai jį paruoškite prieš įdėdami atgal. Išsamias instrukcijas žr. skyriuje „AquaClean“ vandens filtrai“.
	Vandens bakas ne visai įstatytas ir oras įtraukiamas į aparatą.	Įsitikinkite, kad vandens bako padėtis tinkama: išimkite jį ir vėl įstatykite, stumdami jį tiek, kiek galima.

Techninės specifikacijos

Gamintojas pasilieka teisę gerinti produkto technines specifikacijas. Visi iš anksto nustatyti kiekiai yra apytiksliai.

Aprašymas	Vertė
Dydis (p x a x g)	247 x 366 x 434 mm
Svoris	7–7,5 kg
Maitinimo laido ilgis	1000 mm
Vandens bakelis	1,8 litro, nuimamas
Kavos pupelių bunkerio talpa	275 g

Kavos tirščių talpyklos talpa	12 briketų
„LatteGo“ (pieno talpyklos) talpa	250 ml
Reguliuojamas snapelio aukštis	85–145 mm
Nurodytoji įtampa – nurodytoji galia – maitinimo šaltinis	Žr. duomenų etiketę priežiūros durelių vidinėje dalyje (A11 pav.)

Tartalom

A készülék bemutatása („A” ábra)	240
Kezelőpanel („B” ábra)	240
Bevezetés	241
Teendők az első használat előtt	241
Italok főzése	243
A készülék beállítása	246
A főzőegység eltávolítása és behelyezése	248
Tisztítás és karbantartás	248
AquaClean vízszűrő	251
A vízkeménység beállítása	252
Vízkömentesítés (30 perc)	253
Tartozékok rendelése	254
Hibaelhárítás	254
Műszaki jellemzők	260

A készülék bemutatása („A” ábra)

A1 Kezelőpanel	A10 Szervizajtó
A2 Csészetartó	A11 Adatcímke típuszámmal
A3 Őrölt kávé tárolója	A12 Víztartály
A4 Szemeskávé-tartály fedele	A13 Forró víz kifolyócsöve
A5 Állítható kávékifolyó	A14 Kávéeörlemény-tartó
A6 Hálózati csatlakozódugó	A15 Kávészacstartó előlapja
A7 Őrlésbeállító gomb	A16 Cseppfelfogó tálca fedele
A8 Szemeskávé-tartály	A17 Cseppfelfogó tálca
A9 Főzőegység	A18 „Cseppfelfogó tálca megtelt” kijelző

Tartozékok

A19 Zsírótubus	A22 Vízkeménységi tesztcsik
A20 AquaClean vízszűrő	A23 Klasszikus tejhabosító (csak bizonyos típusoknál)
A21 Mérőkanál	A24 LatteGo (tejtartó) (csak bizonyos típusoknál)

Kezelőpanel („B” ábra)

A „B” ábra segítségével tekintse át az összes gombot és ikont. Az alábbiakban találja a leírást.

i Egyes gombok/ikonok csak bizonyos típusokon vannak.

B1	Főkapcsoló	B7	Figyelmeztető ikonok
B2	Italok ikonjai*	B8	Indítás lámpa
B3	Aroma erőssége/őrölt kávé ikon	B9	Start/stop ► gomb
B4	Ital mennyisége ikon	B10	Vízkömentesítés ikon
B5	Tejmennyiség ikon (csak bizonyos típusoknál)	B11	AquaClean ikon
B6	Kávéhőmérséklet ikon (csak bizonyos típusoknál)		

* Italok ikonjai (csak bizonyos típusoknál): espresso, espresso lungo, kávé, jegeskávé, cappuccino, latte macchiato, forró víz, gőz

Bevezetés

Köszönjük, hogy teljesen automatikus Philips kávéfőzőt vásárolt! Az általunk biztosított teljes körű támogatásért regisztrálja termékét a www.philips.com/welcome oldalon.

A készülék első használata előtt figyelmesen olvassa el a különálló biztonsági füzetet, és őrizze meg későbbi használatra.

Többféle módon nyújtunk támogatást a használat könnyű megkezdéséhez és annak érdekében, hogy a legtöbbet hozhassa ki a kávéfőzőből. A következőket találja a dobozban:

- 1 Egy rövid útmutatót, amely képes használati útmutatást tartalmaz, és részletes tájékoztatást ad a készülék tisztításáról és karbantartásáról.
- 2 Egy külön biztonsági füzet tartalmazza a készülék biztonságos használatához szükséges utasításokat.
- 3 Online támogatásért (ez a bővített felhasználói útmutató, gyakori kérdések, videók stb.) olvassa be a QR-kódot a füzet borítójáról, vagy látogasson el a www.philips.com/coffee-care oldalra.

i Ennek az eszpresszógépnek többféle változata van, és mindegyiknek más funkciói vannak. Mindegyik változatnak saját típuszáma van. A típuszám a szervizajtó belső oldalán levő adatkímkén található (lásd az A11 ábrát).

i Ezt a készüléket kávéval próbálták ki. Gondosan ki van tisztítva, de lehetséges, hogy maradtak benne kávémaradékok. Garantáljuk azonban, hogy a készülék teljesen új.

A készülék automatikusan beállítja a legízletesebb kávé készítéséhez szükséges őrölt kávé mennyiségét. Először le kell főznie 5 kávé, hogy a készülék be tudja fejezni önbeállítási funkcióját.

Ne felejtse el az első használat előtt kiöblíteni a LatteGo tejtartót vagy a hagyományos tejhabosítót.

Teendők az első használat előtt

1. A készülék beállítása

A készülék bekapcsolását követően a forró víz vagy a kávé kifolyócsöve vizet engedhet ki magából. Ez normális jelenség.

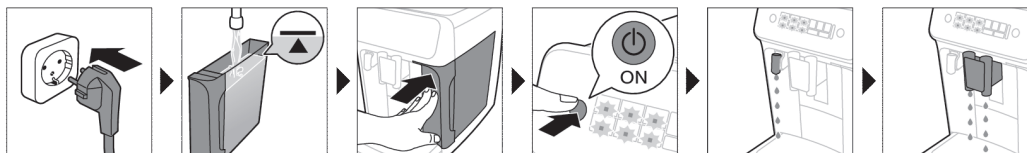

2. Az AquaClean vízszűrő aktiválása (5 perc)

A további információkat lásd az „AquaClean vízszűrő” fejezetben.



3. A vízkeménység beállítása

A lépésenkénti utasításokat lásd „A vízkeménység beállítása” című fejezetben. Vízkeménység alapértelmezett beállítása 4: kemény víz.

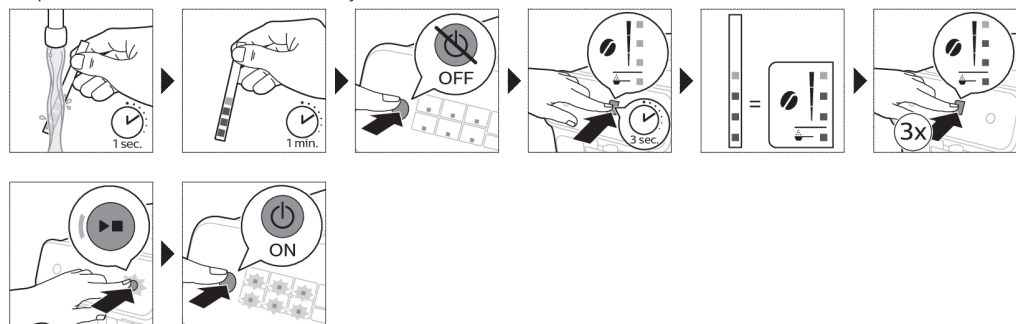

4. A LatteGo összeszerelése (csak bizonyos típusoknál)



5. A klasszikus tejhabosító összeszerelése (csak bizonyos típusoknál)

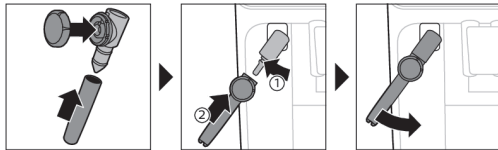

Italok főzése

Általános lépések

- 1 Töltse meg a víztartályt csapvízzel, és töltsen meg a szemeskávétartályt szemes kávéval.
- 2 Helyezze el a fedelet (A4) a szemeskávétartályon (A8).
- 3 A bekapcsológombbal kapcsolja be a készüléket.
 - A készülék elkezd felmelegedni, és automatikus öblítési ciklust hajt végre. Felmelegítés közben az ital ikonokban levő lámpák egyenként világítani kezdenek, majd lassan kialszanak.
 - Amikor az összes lámpa az ital ikonokon folyamatosan világít, a készülék használatra kész.
- 4 Tegyen egy csészét a kávéadagoló kifolyója alá. A használt csésze vagy bögre méretéhez való beállításhoz csúsztassa a kávéadagoló kifolyóját felfelé vagy lefelé.

Az italok testreszabása

Ezzel a készülékkel a saját ízlése szerint szabhatja személyre az italok beállításait. Az ital kiválasztása után a következőket teheti:

- 1 Beállíthatja az aroma erősségét az aroma erőssége ikon (2. ábra) megérintésével. 3 erősség közül választhat: a legkisebb a leggyengébb, míg a legnagyobb a legerősebb.
- 2 Beállíthatja az ital mennyiségét az ital mennyisége (3. ábra) és/vagy a tej mennyisége ikon megérintésével (csak bizonyos típusoknál). 3 mennyiség közül választhat: alacsony, közepes és magas.

i A kávé hőmérsékletét is beállíthatja saját ízlése szerint (lásd: 'A kávé hőmérsékletének beállítása').

Kávéfőzés szemes kávéból

- 1 Kávéfőzéshez érintse meg a kiválasztott ital ikont.
 - Az aroma erőssége és a mennyiség lámpái világítani kezdenek, mutatva az előzőleg kiválasztott beállítást.
 - Ekkor lehetséges van az ital ízlése szerinti beállítására (lásd: 'Az italok testreszabása').
- 2 Nyomja meg a start/stop ►■ gombot.
 - Az ital ikon lámpája villog az ital adagolása közben.
- 3 A kávé adagolásának befejezése előtti leállításához nyomja meg újra a Start/stop ►■ gombot.

i Egyszerre 2 csésze kávé főzéséhez kétszer érintse meg az ital ikont. A 2x lámpa világítani kezd.

Tejes italok készítése a LatteGo (tejtartó) használatával

A A LatteGo egy tejtartóból, egy keretből és egy tárolófedélből áll. A szivárgás elkerülése érdekében a tejtartó feltöltése előtt ellenőrizze, hogy a keret és a tejtartó megfelelően van-e összeszerelve.

- 1 A LatteGo összeszereléséhez először helyezze be a tejtartó felső részét a horog alá a keret (4. ábra) felső részénél. Ezután nyomja be a tartály alsó részét. Ha a tejtartó helyére (5. ábra) került, egy kattánás hallható.

Megjegyzés: A tejtartó és a keret csatlakoztatása előtt ellenőrizze azok tisztaságát.

- 2 Enyhén döntse meg a LatteGo egységet és helyezze a forró víz kifolyócsövére (6. ábra). Ezután nyomja be, amíg a helyére (7. ábra) nem kattán.
- 3 A lefőzni (8. ábra) kívánt italhoz töltse fel a LatteGo egységet tejjel a tejtartón jelzett szintig. Ne töltse a tejtartót a maximum jelzésen túl.

i Ha személyre szabta a tej mennyiségét, előfordulhat, hogy a LatteGo egységen erre az italra jelzett mennyiségnél kevesebb vagy több tejet kell öntenie a tejtartóba.

☞ Az optimális eredmény érdekében mindig közvetlenül a hűtőből vegye elő a tejet.

- 4 Helyezzen egy csészét a cseppfelfogó tálcára.
- 5 Érintse meg a kiválasztott tejalapú ital ikont.
 - Ekkor lehetősége van az ital testreszabására (lásd: 'Az italok testreszabása').
- 6 Nyomja meg a start/stop ►■ gombot.
 - Az ital ikon lámpája villog az ital adagolása közben. Ha cappuccino vagy latte macchiato italt főz, akkor a készülék először a tejet adja ki, majd a kávé.
 - A tej adagolásának előre megadott mennyiségű adagolása előtti leállításához nyomja meg a Start/stop ►■ gombot.
- 7 A teljes ital (tej és kávé) adagolásának befejezés előtti leállításához nyomja meg hosszan a Start/stop ►■ gombot.

Tejhabosítás a klasszikus tejhabosítóval

☞ A hab lehető legjobb minősége érdekében mindig közvetlenül a hűtőből vegye elő a tejet.

- 1 Döntse balra a készüléken levő fekete szilikon fogantyút, és csúsztassa bele a tejhabosítót (9. ábra).
- 2 Töltsön a tejeskannába cappuccino esetén kb. 100 ml, latte macchiato esetén kb. 150 ml tejet.
- 3 Merítse bele a tejhabosítót körülbelül 1 cm mélyen a tejbé.
- 4 Érintse meg a gőz ikont (10. ábra).
 - A gőz ikon lámpája világítani kezd és az Indítás lámpa villog.
- 5 A tej habosításához a klasszikus tejhabosító gombját állítsa a tejhabosítás ikonra (11. ábra). A tej melegítéséhez a klasszikus tejhabosító gombját állítsa a „tej” ikonra (12. ábra).
- 6 Ellenőrizze, hogy a fekete nyíl a klasszikus tejhabosító gombjának ikonjára mutat-e.
- 7 Nyomja meg a start/stop ►■ gombot a tej habosításához (13. ábra).
 - A készülék elkezd felmelegedni, a gőz bejut a tejbé, és a készülék felhabosítja a tejet.
- 8 Amikor a hab mennyisége a tejeskannában eléri a kívánt mennyiséget, a tej habosításának leállításához nyomja meg ismét a start/stop ►■ gombot.

i Soha ne habosítsa a tejet 90 másodpercnél tovább. A habosítás 90 másodperc után automatikusan leáll.

i Tejhabosítás közben nem kell mozgatnia a tejeskannát a lehető legjobb minőségű tejhabosítás eléréséhez.

Kávé készítése őrlt kávéból

Szemes kávé helyett őrlt kávékat használatát is választhatja, például ha más kávétypust kíván vagy koffeinmentes kávékat szeretne.

- 1 A készülék bekapcsolásához nyomja meg a be-/kikapcsoló gombot, és várja meg, amíg használatra kész állapotba kerül.
- 2 Nyissa fel az őrölt kávé tárolójának a fedelét, és öntsön egy színültig töltött mérőkanál őrölt kávé a tárolóba (14. ábra). Ezután zárja vissza a fedelet.
- 3 Tegyen egy csészét a kávéadagoló kifolyója alá.
- 4 Válasszon egy szimpla italt.
- 5 Tartsa lenyomva 3 másodpercig (15. ábra) az aroma erőssége ikont.
 - Az őrölt kávé lámpája világítani kezd és az indítás lámpa villog.
- 6 Nyomja meg a start/stop ►■ gombot.
- 7 A kávé adagolásának befejezés előtti leállításához nyomja meg újra a start/stop ►■ gombot.

i őrölt kávéból egyszerre csak egy kávé lehet főzni.

i Az őrölt kávé nem tartozik az elmentett előző erősség-beállítások közé. Minden alkalommal, amikor őrölt kávé szeretne használni, meg kell nyomnia 3 másodpercre az aroma erőssége ikont.

i Ha őrölt kávé választ, nem választhat másik aromaerősséget.

Jegeskávé készítése (csak bizonyos típusoknál)

i A kávé meleg vízzel kell elkészíteni. Az optimális eredmény érdekében jégkockákra kell lefőzni.

- 1 Fogjon egy poharat, és töltsen meg kétharmadig jégkockákkal.
- 2 Tegye a poharat a kávéadagoló kifolyója alá.
- 3 Nyomja meg a jegeskávé ikont.
 - Az aroma erősségét és a mennyiséget jelző lámpák világítani kezdenek.
 - Ekkor lehetséges van az ital ízlése szerinti beállítására.

i A 3-as erősség használatát javasoljuk.

- 4 Nyomja meg a start/stop ►■ gombot.
- 5 A kávé adagolásának befejezés előtti leállításához nyomja meg újra a Start/stop ►■ gombot.
- 6 Ha különleges jegeskávéra vágyik, töltsen fel hideg tejjel.

Forró víz adagolása

- 1 Ha csatlakoztatva van, távolítsa el a LatteGo egységet vagy a tejhabosítót.
- 2 Érintse meg a forró víz ikont.
 - Az ital mennyiségének lámpái világítani kezdenek, mutatva a forró vízhez előzőleg kiválasztott beállítást.
- 3 Állítsa be a forró víz kívánt mennyiségét az ital mennyisége ikon (3. ábra) megérintésével.
- 4 Nyomja meg a start/stop ►■ gombot.
 - A forró víz ikon lámpája villog és a készülék forró vizet adagol a forró víz kifolyócsövén (18. ábra) keresztül.
- 5 A forró víz adagolásának befejezés előtti leállításához nyomja meg újra a start/stop ►■ gombot.

A készülék beállítása

A készenléti idő beállítása

- 1 A készülék kikapcsolásához nyomja meg a be-/kikapcsoló gombot.
- 2 Amikor a készülék ki van kapcsolva: Nyomja meg és tartsa nyomva a vízkőmentesítés ikont (19. ábra), és tartsa megérintve, amíg a vízkőmentesítés lámpája és az aroma erőssége lámpái be nem kapcsolódik (20. ábra).
- 3 Az aroma erőssége ikon megérintésével válassza ki a kívánt készenléti időt: 15, 30, 60 vagy 180 perc. A választásnak megfelelően az Aroma erőssége ikon 1, 2, 3, illetve 4 lámpája kezd világítani.
- 4 Amikor befejezte a készenléti idő beállítását, nyomja meg a start/stop gombot. A készülék kikapcsolódik.
- 5 A bekapcsológombbal kapcsolja be újra a készüléket.

Az italok legnagyobb alapértelmezett beállításának megadása

A készülék minden italhoz 3 alapértelmezett beállítással rendelkezik: alacsony, közepes, magas. Csak a legnagyobb beállítás mennyiségét módosíthatja. Az új mennyiséget az indítás lámpa villogásának megkezdése után tárolhatja el.

i A tejes italhoz tartozó mennyiség programozásának megkezdése előtt szerelje fel a LatteGo egységet, és öntsön bele tejet.

- 1 A legnagyobb mennyiség beállításához nyomja meg és tartsa lenyomva a választott ital ikonját 3 másodpercig.
 - Az ital mennyisége ikon felső lámpája és a tej mennyisége ikon felső lámpája (csak bizonyos típusoknál) villogni kezd és a start/stop ►■ gomb is villog, ami azt jelzi, hogy programozási üzemmódban van.
- 2 Nyomja meg a start/stop ►■ gombot. A készülék elkezd főzni a kiválasztott italt.
 - Az indítás lámpa kezd folyamatosan világítani először. Amikor a készülék készen áll a beállított mennyiség eltárolására, a start/stop lámpa elkezd villogni.
- 3 Ha a csésze a kívánt mennyiségű kávé vagy tejet tartalmazza, nyomja meg újra a start/stop ►■ gombot.
 - Cappuccino vagy latte macchiato esetén a készülék először a tejet adja ki. Ha a csésze a kívánt mennyiségű tejet tartalmazza, nyomja meg a start/stop ►■ gombot. A készülék automatikusan elkezd kávé adagolni. Ha a csésze a kívánt mennyiséget tartalmazza, nyomja meg újra a start/stop ►■ gombot.

Miután beprogramozta egy ital új legnagyobb alapértelmezett mennyiségét, a készülék ezt a mennyiséget adagolja minden alkalommal, amikor ennek az italnak a legnagyobb mennyiségét választja.

i Csak a legnagyobb mennyiségi szint alapértelmezett értékét állíthatja be.

i Ha vissza szeretne térni az alapértelmezett mennyiség beállításához, lásd: „Gyári beállítások visszaállítása”.

A kávé hőmérsékletének beállítása

Hőmérséklet ikon nélküli készülékek

- 1 A készülék **kikapcsolásához** nyomja meg a be-/kikapcsoló gombot.
- 2 Amikor a készülék ki van kapcsolva: nyomja meg és tartsa nyomva a kávé mennyisége ikont, amíg az ikon lámpái világítani (21. ábra) kezdenek.
- 3 Érintse meg a mennyiség ikont a kívánt hőmérséklet kiválasztásához: normál, magas vagy maximális.

- Sorrendben 1, 2 vagy 3 lámpa világít.

- 4 Amikor befejezte a kávé hőmérsékletének beállítását, nyomja meg a start/stop ►■ gombot.
- 5 A bekapcsológombbal kapcsolja be újra a készüléket.

i Ha Ön nem kapcsolja ki a kávéfőzőt, az bizonyos idő után automatikusan kikapcsol.

Hőmérséklet ikonnal rendelkező készülékek (csak az EP3300)

- 1 Válassza ki a kívánt italt.
- 2 A kívánt hőmérséklet beállításához érintse meg többször a kávé hőmérséklete ikont.

Gyári beállítások visszaállítása

A készülék lehetővé teszi, hogy bármikor visszaállítsa az italok alapértelmezett beállításait.

i Csak akkor állíthatja vissza az alapértelmezett beállításokat, ha a készülék ki van kapcsolva.

- 1 A készülék kikapcsolásához nyomja meg a bekapcsológombot.
- 2 Nyomja meg, és tartsa lenyomva az espresso ikont 3 másodpercen keresztül.
 - Az ital beállítása ikonok középső lámpái világítani kezdenek. A start/stop lámpa elkezd villogni, jelezve, hogy a készülék készen áll a beállítások visszaállítására.
- 3 A visszaállítási szándék megerősítéséhez nyomja meg a start/stop ►■ gombot.
- 4 A bekapcsológombbal kapcsolja be újra a készüléket.

A kávédaráló beállítása

A kávé erősségének módosítását a szemeskávé-tartályban található darálóbeállító gombbal végezheti el. Minél alacsonyabb az őrlés beállítása, annál finomabbra őrli a készülék a kávészemeket, és annál erősebb lesz a kávé. Összesen 12-féle kávédaráló-beállítás közül választhat.

A készülék beállítása befejeződött, így az a legjobb ízt hozza majd ki a kávébabokból. Ezért azt javasoljuk, hogy ne változtasson a kávédaráló beállításain, amíg nem főzött 100–150 csésze kávé (kb. 1 havi mennyiség).

i Csak akkor lehet beállítani a kávédaráló beállításait, ha a készülék szemes kávé őrlését végzi. 2-3 italt el kell készítenie, mielőtt teljes mértékben érezhetővé válik a különbség.

! A daráló károsodásának megelőzése érdekében ne forgassa el egyszerre egynél több fokkal a darálóbeállító gombot.

- 1 Tegyen egy csészét a kávéadagoló kifolyója alá.
- 2 Nyissa fel a szemes kávé tartályának fedelét.
- 3 Érintse meg az espresso ikont, majd nyomja meg a start/stop ►■ gombot.
- 4 Amikor a daráló elkezdi a darálást, nyomja le a darálóbeállító gombot, és forgassa balra vagy jobbra. (22. ábra)

A kezelőpanel hangjának kikapcsolása

- 1 A készülék kikapcsolásához nyomja meg a be-/kikapcsoló gombot.
- 2 Amikor a készülék ki van kapcsolva, érintse meg a kávé ikont, és tartsa megérintve, amíg az ikon lámpája világítani nem kezd. Az indítás lámpa villogni kezd.
- 3 A kezelőpanel hangjának kikapcsolásához érintse meg újra a kávé ikont. A kávé ikon lámpája kialszik.
- 4 Választását a start/stop gomb megnyomásával hagyhatja jóvá.
- 5 A bekapcsológombbal kapcsolja be újra a készüléket. A kezelőpanel hangja ki lett kapcsolva.

Megjegyzés: Ha a kávé ikon lámpája nem kezd el világítani az ikon megérintése és nyomva tartása után, az azt jelenti, hogy a kezelőpanel hangja már ki volt kapcsolva. Ha újra szeretné aktiválni, érintse meg ismét az ikont, és hagyja jóvá a start/stop gomb megnyomásával.

A be-/kikapcsoló gomb és a start/stop gomb hangját nem lehet kikapcsolni.

A főzőegység eltávolítása és behelyezése

A főzőegység eltávolításával, behelyezésével és tisztításával kapcsolatos további tudnivalóért tekintse meg a www.philips.com/coffee-care weboldalt.

A főzőegység kivétele a készülékből

- 1 Kapcsolja ki a készüléket.
- 2 Vegye le a víztartályt, és nyissa ki a szervizajtót.
- 3 Nyomja meg a PUSH (NYOMNI) kart (24. ábra), majd a fogantyúnál meghúzva vegye ki a főzőegységet a készülékből (25. ábra).

A főzőegység visszahelyezése

! Mielőtt visszacsúsztatja a főzőegységet a készülékbe, ellenőrizze, hogy az megfelelő pozícióban áll-e.

- 1 Ellenőrizze, hogy megfelelő helyzetben van-e a főzőegység. A főzőegység oldalán található sárga hengernek illeszkednie kell a fekete nyílhoz és az N (26. ábra) jelhez.
 - Ha a henger nem illeszkedik ezekhez, nyomja le a kart, amíg az hozzá nem ér a főzőegység (27. ábra) aljához.
- 2 Az oldalsó (28. ábra) vezetősínek mentén csúsztassa vissza a főzőegységet a készülékbe, amíg a helyére nem rögzül egy kattanással (29. ábra). Ne nyomja meg a PUSH (MEGNYOMNI) gombot.
- 3 Csukja vissza a szervizajtót, és helyezze vissza a víztartályt.

Tisztítás és karbantartás

A rendszeres tisztítással és karbantartással kiváló állapotban tarthatja a készüléket, és hosszú időn át biztosíthatja az ízletes kávé és az egyenletes kávéadagolást.

Az alábbi táblázatban láthatja annak részletes ismertetését, hogy mikor és hogyan kell tisztítani a készülék összes levehető alkatrészét. Részletes információkért és videós útmutatásért tekintse meg a Coffee+ alkalmazást a www.philips.com/coffee-care oldalon. A „D” ábrán láthat egy áttekintést arról, hogy mely elemek tisztíthatók mosogatógépben is.

Levehető alkatrészek	Tisztítás ideje	Tisztítás módja
Főzőegység	Hetente	Vegye ki a főzőegységet a készülékből (lásd: 'A főzőegység eltávolítása és behelyezése'). Öblítse le csap (lásd: 'A főzőegység tisztítása csap alatt') alatt.
	Havonta	Tisztítsa a főzőegységet Philips kávéolaj-eltávolító tablettával (lásd: 'A főzőegység tisztítása kávéolaj-eltávolító tablettával').

Levehető alkatrészek	Tisztítás ideje	Tisztítás módja
Klasszikus tejhabosító	Használat után	Az alapos tisztítás érdekében először engedjen ki forró vizet a készülékhez csatlakoztatott tejhabosítóval. Utána vegye le a tejhabosítót a készülékről, és szedje szét. Tisztítsa meg az összes alkatrészt csapvíz alatt, vagy tisztítsa meg az alkatrészeket mosogatógéppel.
Őrölt kávé tárolója	Hetente ellenőrizze, hogy nem tömődött-e el az őrölt kávé tárolója.	Húzza ki a készülék hálózati dugóját a fali aljzatból, és vegye ki a főzőegységet. Nyissa fel az őrölt kávé tárolójának fedelét, és helyezze be a kanál nyelét a kávécsatornába. Mozgassa a nyelet fel és le, amíg az eltömődött kávé le nem esik (30. ábra). A QR-kód beolvasásával töltsse le a Coffee+ alkalmazást a részletes videós útmutatásért, vagy látogasson el a következő weboldalra: www.philips.com/coffee-care
Kávéeörlemény-tartó	Akkor ürítse ki a kávézacstartót, amikor a készülék erre kéri. Tisztítsa hetente.	A kávézacstartó ürítése a készülék bekapcsolt állapotában történjen. Öblítse le a vízcsap alatt némi mosogatószerrel vagy tisztítsa meg mosogatógépben. A kávézacstartó előlapja mosogatógépben nem mosható.
Cseppfelfogó tálca	Naponta, vagy ha a cseppfelfogó tálca fedelén keresztül felemelkedik a piros „Cseppfelfogó tálca megtelt” jelző, ürítse ki a cseppfelfogó tálcat (31. ábra). A cseppfelfogó tálcat hetente tisztítsa.	Vegye ki a cseppfelfogó tálcat (32. ábra), és tisztítsa meg azt a csap alatt folyékony mosószerrel. A cseppfelfogó tálcat mosogatógépben is tisztíthatja. A kávézacstartó előlapja (A15 ábra) mosogatógépben nem mosható.
LatteGo	Használat után	Öblítse le a LatteGo egységet csapvíz alatt, vagy tisztítsa meg mosogatógépben.
A főzőegység kenése	2 havonta	Nézze meg a kenési táblázatot, és a főzőegység kenéséhez használjon Philips kenőzsírt (lásd: 'A főzőegység kenése').
Víztartály	Hetente	Öblítse ki a víztartályt a csap alatt

A főzőegység tisztítása

A főzőegység rendszeres tisztításával megelőzhető az, hogy a kávémaradványok eltömítsék a belső köröket. Olvassa be a füzet borítóján található QR-kódot a főzőegység eltávolításával, behelyezésével és tisztításával kapcsolatos támogatási videóért, vagy látogasson el a www.philips.com/coffee-care weboldalra.

A főzőegység tisztítása csap alatt

- 1 Vegye ki a főzőegységet (lásd: 'A főzőegység eltávolítása és behelyezése').
- 2 Alaposan öblítse ki a főzőegységet langyos vízzel. Óvatosan tisztítsa meg a főzőegység felső szűrőjét (33. ábra).
- 3 Hagyja a főzőegységet megszáradni, mielőtt visszahelyezné. Ne tisztítsa a főzőegységet ruhával, mert a belsejében összegyűlhetnek a ruhából származó szálak.

A főzőegység tisztítása kávéolaj-eltávolító tablettával

Csak Philips kávéolaj-eltávolító tablettát használjon.

- 1 Tegyen egy csészét a kávé kifolyócsöve alá. Töltse fel a víztartályt friss vízzel.
- 2 Helyezzen egy kávéolaj-eltávolító tablettát az őrölt kávé tartályába.
- 3 Érintse meg a kávé ikont, majd nyomja meg 3 másodpercre az aroma erőssége ikont az őrölt kávé funkció (2. ábra) használatához.
- 4 Ne helyezzen bele őrölt kávé. Nyomja meg a start/stop ►■ gombot a főzési ciklus elindításához. Ha egy fél csészényi víz le van főzve, húzza ki a készüléket a hálózatból.
- 5 A kávéolaj-eltávolító oldatot hagyja hatni körülbelül 15 percig.
- 6 Dugja be a hálózati csatlakozódugót a fali aljzatba, majd kapcsolja be a készüléket, hogy befejezze a főzési ciklust. Ürítse ki a csészét.
- 7 Vegye le a víztartályt, és nyissa ki a szervizajtót. Távolítsa el a főzőegységet (lásd: 'A főzőegység kivétele a készülékből'), és alaposan öblítse le folyó víz alatt.
- 8 Helyezze vissza a főzőegységet és a víztartályt, és helyezzen egy csészét a kávékifolyó alá.
- 9 Érintse meg a kávé ikont, majd nyomja meg 3 másodpercre az aroma erőssége ikont az őrölt kávé funkció (2. ábra) használatához. Ne helyezzen bele őrölt kávé. Nyomja meg a start/stop ►■ gombot a főzési ciklus elindításához. Ezt ismételve meg kétszer. Ürítse ki a csészét.

A főzőegység kenése

2 havonta végezze el a főzőegység kenését, hogy a mozgó alkatrészek működése zökkenőmentes maradjon.

- 1 Kenje be zsírral vékonyan a főzőegység (34. ábra) dugattyúját (szürke alkatrész).
- 2 Kenje be zsírral vékonyan a főzőegység (35. ábra) alján a tengely (szürke alkatrész) környékét.
- 3 Kenjen zsírt vékonyan mindkét oldalon (36. ábra) a sínekre.

A LatteGo egység (tejtartó) tisztítása

A LatteGo egység használat utáni tisztítása

- 1 Vegye ki a LatteGo egységet a készülékből (37. ábra).
- 2 Öntse ki a maradék tejet.
- 3 Nyomja meg a kioldógombot, majd távolítsa el a tejtartót a LatteGo (38. ábra) keretéből.
- 4 Tisztítsa meg az összes alkatrészt mosogatógépben vagy a vízcsap alatt langyos vízben, mosogatószerrel.

A klasszikus tejhabosító tisztítása

A klasszikus tejhabosító tisztítása használat után

Higiéniiai okokból tisztítsa meg a tejhabosítót minden használat után, hogy elkerülhesse a tejmaradványok lerakódását.

- 1 Helyezzen egy csészét a tejhabosító alá.
- 2 Érintse meg a gőz ikont, majd nyomja meg a start/stop ►■ gombot a gőz adagolásának elindításához, amivel eltávolíthatja a tejhabosítóban maradt tejet.
- 3 A gőz adagolásának néhány másodperc utáni leállításához nyomja meg ismét a start/stop ►■ gombot.
- 4 Nedves ruhával tisztítsa meg a tejhabosítót.

A klasszikus tejhabosító napi tisztítása

- 1 Hagyja teljesen lehűlni a tejhabosítót.
- 2 Döntse balra a tejhabosítót, majd távolítsa el a fém és a szilikon alkatrészt (39. ábra).

- Szerelje szét a három alkatrészt (40. ábra), és friss vízzel öblítse el vagy mosogatógépből tisztítsa meg azokat.
- Hagyja megszáradni a tejhabosító alkatrészeit, majd szerelje össze őket, és tegye vissza a tejhabosítót a készülékre.

AquaClean vízszűrő

A készülék AquaClean-kompatibilis. Az AquaClean vízszűrőt behelyezheti a víztartályba, hogy megőrizze a kávé ízét. Ezzel el lehet kerülni a vízkömentesítést is, mivel csökkenti a vízkő lerakódását a készülékben. Az AquaClean vízszűrőt megvásárolhatja a helyi forgalmazótól, a jóváhagyott szakszerviztől, illetve online a www.philips.com/parts-and-accessories webhelyről.

AquaClean ikon és lámpa

A készülék egy AquaClean vízszűrő lámpával (41. ábra) is rendelkezik, amely jelzi a szűrő állapotát. Az alábbi táblázatban nézze meg, hogy mit kell tenni, ha a lámpa világít, vagy ha villog.



A készülék első használatakor az AquaClean lámpa narancssárgán villogni kezd. Ez azt jelenti, hogy elkezdheti az AquaClean szűrő használatát. Ha Ön nem aktiválja az AquaClean vízszűrőt, a lámpa egy idő után automatikusan kikapcsol.



Ha behelyezte a szűrőt, és aktiválta azt az AquaClean ikonnal, akkor az AquaClean lámpa kék színűre vált, hogy megerősítse az AquaClean szűrő aktív állapotát.



Ha a szűrő elhasználódott, az AquaClean lámpa ismét narancssárgán kezd villogni, hogy figyelmeztesse Önt a szűrő kivételére és egy új szűrővel való kicserélésére.



Amikor a narancssárga AquaClean lámpa kialszik, még aktiválhat egy AquaClean szűrőt, de előbb vízkömentesítenie kell a készüléket.

Az AquaClean vízszűrő aktiválása (5 perc)

i A készülék nem érzékeli automatikusan, hogy behelyeztek egy szűrőt a víztartályba. Ezért az AquaClean ikonnal aktiválni kell minden új behelyezett AquaClean szűrőt.

Amikor a narancssárga AquaClean lámpa kialszik, még aktiválhatja az AquaClean vízszűrőt, de előbb vízkömentesítenie kell a készüléket.

i A készüléknek teljesen vízkömentesnek kell lennie az AquaClean vízszűrő használata előtt.

Az AquaClean vízszűrő aktiválása előtt vízbe áztatással elő kell azt készíteni az alábbiak szerint. Ha ezt nem teszi meg, akkor a készülék levegőt szívhat be, ami nagy zajjal jár, és megakadályozza a készüléket a kávéfőzésben.

- Győződjön meg arról, hogy a készülék be van kapcsolva.
- Rázza a szűrőt körülbelül 5 másodpercig (42. ábra).
- Merítse bele a szűrőt a tetejével lefelé egy hideg vizet tartalmazó edénybe, és rázza/nyomja le (43. ábra).
- A szűrő már elő van készítve a használatra, és behelyezhető a víztartályba.
- Helyezze a szűrőt függőlegesen a víztartályban levő szűrőcsatlakozóra. Nyomja le ütközésig (44. ábra).
- Töltse fel a víztartályt friss vízzel, és helyezze vissza a készülékbe.
- Ha csatlakoztatva van, vegye ki a LatteGo egységet.
- Helyezzen egy edényt a forró víz kifolyócsöve/tejhabosító alá.
- Tartsa lenyomva 3 másodpercig (45. ábra) az AquaClean ikont. Az indítás lámpa villogni kezd.

10 Nyomja meg a start/stop ►■ gombot az aktiválási folyamat elindításához.

11 Forró vizet adagol a készülék a forró víz kifolyócsővéből/tejhabosítóból (3 perc).

12 Az aktiválási folyamat befejezése után a kék AquaClean lámpa világítani kezd, ami az AquaClean vízszűrő megfelelő aktiválását jelzi.

Az AquaClean vízszűrő cseréje (5 perc)

Miután 95 liter víz átfolyt a szűrőn, a szűrő működése megszűnik. Az AquaClean lámpa narancssárgán kezd villogni, hogy figyelmeztesse Önt a szűrő kicserélésére. Amíg villog, kicserélheti a szűrőt a készülék előzetes vízkömentesítése nélkül. Ha nem cseréli ki az AquaClean vízszűrőt, akkor a narancssárga lámpa kialudhat. Ilyenkor is kicserélheti a szűrőt, de előtte vízkömentesíteni kell a készüléket.

Amikor a narancssárga AquaClean lámpa villog:

- 1 Vegye ki a régi AquaClean vízszűrőt.
- 2 Tegyen be egy új szűrőt, és aktiválja „Az AquaClean vízszűrő aktiválása (5 perc)” fejezetben ismertetett módon.

i Cserélje ki az AquaClean vízszűrőt legalább 3 havonta, még akkor is, ha a készülék még nem jelezte, hogy csere szükséges.

Az AquaClean emlékeztető kikapcsolása

Ha nem szeretné többet használni a Philips AquaClean vízszűrőt, akkor bármikor kikapcsolhatja az AquaClean emlékeztetőket (az AquaClean lámpa narancssárgán kezd villogni):

- 1 A készülék kikapcsolásához nyomja meg a be-/kikapcsoló gombot.
- 2 Amikor a készülék ki van kapcsolva, érintse meg az AquaClean ikont, és tartsa megérintve, amíg az ikon lámpája világítani nem kezd. Az indítás lámpa villogni kezd.
- 3 Érintse meg ismét az AquaClean ikont az emlékeztető kikapcsolásához. Az AquaClean ikon lámpája kialszik.
- 4 Választását a start/stop gomb megnyomásával hagyhatja jóvá.
- 5 A bekapcsológombbal kapcsolja be újra a készüléket. Ezzel kikapcsolta az AquaClean emlékeztetőket.

Megjegyzés: Egy új AquaClean szűrő aktiválása automatikusan újra aktiválja az AquaClean emlékeztetőket.

A vízkeménység beállítása

i Javasoljuk, hogy a készülék optimális teljesítménye és hosszabb élettartama érdekében a helyi víz keménységéhez állítsa be a vízkeménységet. Ezzel megelőzheti a készülék túl gyakori vízkömentesítését is. Vízkeménység alapértelmezett beállítása 4: kemény víz.

A helyi víz keménységének meghatározásához használja a dobozban található tesztcsíkot.

- 1 Mártsa csapvízbe vagy tartsa folyóvíz alatt a vízkeménységi tesztcsíkot 1 másodpercig (46. ábra).
- 2 Várjon 1 percig. A tesztcsíkon levő pirossá váló négyzetek száma jelzi a víz keménységét (47. ábra).

Állítsa be a készüléket a megfelelő vízkeménységhez:

- 1 A készülék **kikapcsolásához** nyomja meg a be-/kikapcsoló gombot.
- 2 Amikor a készülék ki van kapcsolva, érintse meg az aroma erőssége ikont, és tartsa megérintve, amíg az ikon összes lámpája világítani kezd (2. ábra).

- 3 Érintse meg az aroma erőssége ikont 1, 2, 3 vagy 4 alkalommal. Annyi lámpának kell világítania, amennyi piros négyzet van a tesztcsíkon (48. ábra). Ha nincs piros négyzet a tesztcsíkon (minden négyzet zöld), akkor válassza az 1 lámpás beállítást.
- 4 Ha beállította a megfelelő vízkeménységet, nyomja meg a start/stop ►■ gombot.

i Mivel a vízkeménységet csak egyszer kell beállítani, az aroma erőssége funkciót lehet használni a vízkeménység kiválasztásához. Ez nem befolyásolja a később készített italok aromaerősségét.

Vízkőmentesítés (30 perc)

Csak Philips vízkőmentesítőt használjon. Semmilyen körülmények között ne használjon olyan vízkőmentesítő szert, kénsavat, sósvavat, szulfát savat vagy ecetsavat (pl. ecet) tartalmaz, mivel ezek károsíthatják készülék vízkörét, és előfordulhat, hogy nem oldják fel a vízkövet megfelelően. Ha nem a Philips vízkőmentesítőt használja, a jóállás érvénytelenné válik. A vízkőmentesítés elhagyásakor a jóállás szintén érvénytelenné válik. Philips vízkőmentesítő oldat az online boltban, a www.philips.com/coffee-care címen vásárolható.

Ha a Calc / Clean jelzőfény bekapcsol, a készüléket vízkőmentesíteni kell.

- 1 Győződjön meg arról, hogy a készülék be van kapcsolva.
- 2 Ha csatlakoztatva van, távolítsa el a LatteGo egységet vagy a tejhabosítót.
- 3 Vegye ki a cseppelfogó tálcát és a kávézacctartót, majd a kiürítés után illesse vissza ezeket a helyükre.
- 4 Távolítsa el a víztartályt, és ürítse ki. Ezután távolítsa el az AquaClean vízsűrőt.
- 5 Öntse bele az egész üveg Philips vízkőmentesítőt a víztartályba, majd töltsen meg a víztartályt vízzel a Calc / Clean jelzésig (49. ábra). Ezután helyezze vissza azt a készülékbe.
- 6 Helyezzen egy nagy (1,5 l) edényt a kávéadagoló kifolyója és a víz kifolyócsöve alá.
- 7 Tartsa nyomva a Calc / Clean ikont 3 másodpercig, majd nyomja meg a start/stop ►■ gombot.
- 8 Elkezdődik a vízkőmentesítési eljárás első fázisa. A vízkőmentesítési eljárás nagyjából 30 percet vesz igénybe, és egy vízkőmentesítési ciklusból és egy öblítési ciklusból áll. A vízkőmentesítési ciklus közben a Calc / Clean lámpa villog, hogy jelezze, folyamatban van a vízkőmentesítési fázis.
- 9 Várja meg, amíg a készülék kiadagolja a vízkőmentesítési oldatot, és egy üzenetben tájékoztatja, hogy a víztartály kiürült.
- 10 Ürítse ki a víztartályt, öblítse át, majd töltsen fel újra friss vízzel a Calc / Clean jelzésig.
- 11 Ürítse ki az edényt, majd helyezze vissza a kávéadagoló kifolyója és a víz kifolyócsöve alá. Nyomja meg újra a start/stop ►■ gombot.
- 12 Elkezdődik a vízkőmentesítési ciklus második fázisa, az öblítési fázis, amely 3 percig tart. Ebben a fázisban a kezelőpanel lámpái be-, illetve kikapcsolnak, hogy jelezzék, az öblítési fázis folyamatban van.
- 13 Várja meg, amíg a készülék abbahagyja a víz adagolását. A vízkőmentesítési folyamat akkor ér véget, amikor a készülék befejezi a víz adagolását.
- 14 A készülék újra felfűt. Amikor az ital ikonok lámpái folyamatosan világítani kezdenek, a készülék ismét használatra kész.
- 15 Helyezzen be a víztartályba és aktiváljon egy új AquaClean szűrőt a víztartályba (lásd: 'Az AquaClean vízsűrő aktiválása (5 perc)').
 - A vízkőmentesítési folyamat befejezése után az AquaClean lámpa ismét villog egy darabig, hogy figyelmeztesse Önt egy új AquaClean vízsűrő behelyezésére.

Tipp: Az AquaClean szűrő használata csökkenti a vízkőmentesítés szükségességét.

Mi a teendő, ha félbe kellett szakítani a vízkőmentesítési eljárást?

A vízkőmentesítési eljárásból a vezérlőpult be- és kikapcsoló gombjának lenyomásával léphet ki. Ha a vízkőmentesítési eljárás a befejezés előtt szakad meg, tegye a következőt:

- 1 Ürítse ki és öblítse ki alaposan a víztartályt.
- 2 Töltse fel friss vízzel a víztartályt egészen a Calc / Clean szintjelzéséig, majd kapcsolja be újra a készüléket. A készülék felmelegszik, és automatikus öblítési ciklust hajt végre.
- 3 Mielőtt italokat főzne, végezzen el egy kézi öblítési ciklust. Kézi öblítési ciklus végzéséhez először adagoljon fél víztartálynyi forró vizet, a forró víz ikon ismételt megérintésével, majd főzzön 2 csésze kávét örlött kávéból további örlött kávé hozzáadása nélkül.

i Ha a vízkőmentesítési folyamat nem fejeződött be, a lehető leghamarabb újra el kell végezni a vízkőmentesítést.

Tartozékok rendelése

A készülék tisztításához és vízkőmentesítéséhez csak Philips karbantartási termékeket használjon. Ezeket a termékeket megvásárolhatja a helyi forgalmazótól, a jóváhagyott szakszerviztől, illetve online a www.philips.com/parts-and-accessories webhelyről. Készüléke modellszámának megadásával a pótalkatrészek teljes listáját megkeresheti weboldalunkon. A modellszám a szervizajtó belső oldalán található.

Karbantartási termékek és típusszámok:

- Vízkőmentesítő oldat CA6700
- AquaClean vízsűrű CA6903
- Főzőegység-zsír HD5061
- Kávélaj-eltávolító tabletták CA6704

Hibaelhárítás

Ez a fejezet összefoglalja a készülékkel kapcsolatban leggyakrabban felmerülő problémákat. Támogatásért töltse le a Coffee+ alkalmazást az alkalmazásruhából vagy a fűzet borítóján található QR-kód beolvasásával. A támogatási videók és a gyakran feltett kérdések teljes listája a www.philips.com/coffee-care weboldalon található. Ha Ön nem tudja megoldani a problémát, forduljon az országában működő ügyfélszolgálathoz.

Figyelmeztető ikonok

Figyelmeztető ikon

Megoldás



Az üres víztartályt jelző lámpa világít

- A víztartály majdnem kiürült. Töltse meg friss vízzel a víztartályt a maximális szintjelzésig.
- A víztartály nincs a helyén. Helyezze vissza a víztartályt.



Az „ürítse ki a kávézacctartót” lámpa világít.

- A kávézacctartó megtelt. Vegye ki és ürítse ki a kávézacctartót, miközben a készülék be van kapcsolva. Legalább 5 másodpercig várjon, mielőtt visszahelyezné a tartályt.

Figyelmeztető ikon Megoldás



A figyelmeztető lámpa világít

- A kávézacstartó és/vagy a cseppfelfogó tálca nincs a helyén vagy nem megfelelően van behelyezve. Helyezze vissza a kávézacstartót és/vagy a cseppfelfogó tálcát, és ellenőrizze, hogy megfelelő helyzetben vannak-e.
- A szervizajtó nyitva van. Vegye le a víztartályt, és ellenőrizze, hogy be van-e csukva a szervizajtó.



A figyelmeztető lámpa villog

- A főzőegység nincs a helyén vagy nem megfelelően van behelyezve a készülékbe. Vegye ki a főzőegységet, és győződjön meg arról, hogy rögzült-e a helyére. A lépésenkénti utasításokat lásd „A főzőegység eltávolítása és behelyezése” című fejezetben.
- A főzőegység eltömődött. Távolítsa el a főzőegységet, és alaposan öblítse le vízzel a csap alatt. Ezután kenje meg a főzőegységet, majd helyezze vissza a készülékbe. A lépésenkénti utasításokat lásd a „Tisztítás és karbantartás” című fejezetben.



A figyelmeztető lámpa világít és az indítás lámpa villog.

Valamennyi levegő szorult a készülékbe. A készülékben levő levegő kiengedéséhez töltsen meg vízzel a tartályt, tegyen egy csészét a klasszikus tejhabosító alá, és nyomja meg a villogó start/stop gombot.

Vigyázat: a levegő távozása során a klasszikus tejhabosító kis mennyiségű forró vizet enged ki magából.



Aqua Clean

Az AquaClean lámpa villog: helyezze be vagy vissza az AquaClean vízszűrőt, és aktiválja. A lépésenkénti utasításokat lásd az „AquaClean vízszűrő” című fejezetben.



Calc / clean

A Vízkömentesítés jelzőfény folyamatosan világít: Vízkömentesítse a készüléket.

Figyelmeztető ikon **Megoldás**

Az ital ikonokban levő lámpák egyenként világítani kezdenek, majd kialszanak. A készülék felmelegszik és/vagy próbálja kiengedni a készülékbe jutott levegőt. Várjon, amíg az italok lámpái folyamatosan nem kezdenek világítani.



Minden figyelmeztető ikon lámpája villog.



Állítsa alaphelyzetbe a készüléket csatlakozódugójának fali aljzatból való kihúzásával, majd visszadugásával. A készülék bekapcsolása előtt kövesse az alábbi lépéseket:



- Távolítsa el az AquaClean vízsűrőt a víztartályból.
- Helyezze vissza a víztartályt. Nyomja be a készülékbe, amennyire csak lehetséges, hogy az a megfelelő pozícióban legyen.
- Nyissa fel az őrölt kávé tárolójának fedelét, és ellenőrizze, nincs-e kávéportól eldugulva. Megtisztításához helyezze be egy kanál nyelét az őrölt kávé tárolójába, és mozgassa azt felfelé és lefelé, míg az elakadt darált kávé le nem esik (30. ábra). Vegye ki a főzőegységet, és távolítsa el a leesett őrölt kávé. Helyezze vissza a tiszta főzőegységet.
- Kapcsolja vissza a készüléket.



Ha a probléma megoldódott, akkor az AquaClean szűrőt nem készítették elő megfelelően. Visszahelyezés előtt készítse elő az AquaFilter szűrőt az „Az AquaClean vízsűrő aktiválása (5 perc)” fejezet első és második lépése szerint.

Ha a lámpák továbbra is villognak, a készülék túlmelegedhetett. Kapcsolja ki a készüléket, várjon 30 percet, majd kapcsolja vissza. Ha a lámpák még mindig villognak, forduljon országá vevőszolgálatához. Az elérhetőségek a nemzetközi jótállási füzetben találhatók.

Hibaelhárítási táblázat

Ez a fejezet összefoglalja a készülékkel kapcsolatban leggyakrabban felmerülő problémákat. A támogatási videók és a gyakran feltett kérdések teljes listája a www.philips.com/coffee-care weboldalon található. Ha Ön nem tudja megoldani a problémát, forduljon az országában működő ügyfélszolgálatához. Az elérhetőségek a jótállási füzetben találhatók.

Probléma	Ok	Megoldás
A cseppfelfogó tálca gyorsan megtelik.	Ez teljesen normális. A készülék vízzel tisztítja a belső kört és a főzőegységet is. Valamennyi víz a belső körből egyenesen a cseppfelfogó tálcába folyik.	Naponta, vagy ha a cseppfelfogó tálca fedelén keresztül megjelenik a piros „cseppfelfogó tálca megtelt” jelző, ürítse ki a cseppfelfogó tálcat. Ötlet: helyezzen egy csészét az adagolócső alá a kifolyó öblítővíz összegyűjtésére.
Az „ürítse ki a kávézacstartót” lámpa továbbra is világít.	A kávézacstartót olyankor ürítette ki, amikor a készülék ki volt kapcsolva.	A kávézacstartót mindig olyankor kell kiüríteni, amikor a készülék be van kapcsolva. Vegye ki a kávézacstartót, várjon legalább 5 másodpercet, majd tegye vissza.
A készülék a kávézacstartó kiürítését kéri, pedig az nincs is tele.	A készülék nem állította alapállapotba a számlálót, amikor legutóbb kiürítette a kávézacstartót.	Várjon mindig legalább 5 másodpercet, mielőtt visszahelyezi a kávézacstartót. Így a készülék lenullazza a kávézacstartó számlálóját.

Probléma	Ok	Megoldás
A kávézacstartó a kelleténél jobban tele van, de nem kezdett el világítani az „üritse ki a kávézacstartót” lámpa.	Eltávolította a cseppfelfogó tálcat, de nem üritette ki a kávézacstartót.	A kávézacstartót mindig olyankor kell kiüríteni, amikor a készülék be van kapcsolva. Ha a kávézacstartót akkor üritette ki, amikor a készülék ki volt kapcsolva, a kávézacstartó számlálója nem áll vissza alaphelyzetbe.
A főzőegységet nem tudom eltávolítani.	A főzőegység nincs megfelelően elhelyezve.	A készülék alaphelyzetbe állítását a következőképpen végezze: csukja vissza a szervizajtót, és helyezze vissza a víztartályt. Kapcsolja ki, majd ismét be a készüléket. Próbálja meg újra kivenni a főzőegységet. A lépésenkénti utasításokat lásd „A főzőegység eltávolítása és behelyezése” című fejezetben.
A főzőegységet nem tudom behelyezni.	A főzőegység nincs megfelelően elhelyezve.	A készülék alaphelyzetbe állítását a következőképpen végezze: csukja vissza a szervizajtót, és helyezze vissza a víztartályt. Hagyja kint a főzőegységet. Kapcsolja ki a készüléket, és a csatlakozódugót húzza ki a fali aljzatból. Várjon 30 másodpercig, majd csatlakoztassa vissza és kapcsolja be a készüléket. Ezután állítsa a megfelelő helyzetbe a főzőegységet, és helyezze vissza a készülékbe. A lépésenkénti utasításokat lásd „A főzőegység eltávolítása és behelyezése” című fejezetben.
A kávé vízízű.	A főzőegység szennyezett vagy meg kell olajozni.	Távolítsa el a főzőegységet (lásd: 'A főzőegység kivétele a készülékből'), öblítse le a csap alatt, majd hagyja megszáradni. Utána kenje meg a mozgó alkatrészeket (lásd: 'A főzőegység kenése').
	A készülék önbeállítási eljárást hajt végre. Ez a folyamat automatikusan indul el, amikor először használja a készüléket, amikor másfajta szemes kávéra vált vagy miután hosszú ideig nem használta a készüléket.	Főzzön le 5 csésze kávé, hogy a készülék be tudja fejezni önbeállítási folyamatot.

Probléma	Ok	Megoldás
	A daráló túl durva darálási fokozatra van állítva.	Állítsa a kávédarálót finomabb (alacsonyabb értékű) őrlésre. Készítsen 2-3 italt, hogy teljes mértékben érezhesse a különbséget.
A kávé nem elég forró.	Túl alacsony hőmérséklet van beállítva.	Állítsa a hőmérsékletet maximumra (lásd: 'A kávé hőmérsékletének beállítása').
	A hideg csésze csökkenti az ital hőmérsékletét.	A csészék előmelegítéséhez ezeket öblítse át forró vízzel.
	A tej hozzáadása csökkenti az ital hőmérsékletét.	Akár meleg, akár hideg a tej, hozzáadása mindenképpen csökkenti a kávé hőmérsékletét. A csészék előmelegítéséhez ezeket öblítse át forró vízzel.
Nem folyik ki, illetve túl lassan folyik ki a kávé.	Az AquaClean vízszűrőt nem készítették elő megfelelően az üzembe helyezéshez.	Távolítsa el az AquaClean vízszűrőt, és próbáljon meg újra kávéat főzni. Ha ez beválik, akkor a visszahelyezés előtt ellenőrizze, hogy megfelelően készítette-e elő az AquaClean vízszűrőt. A lépésenkénti utasításokat lásd az „AquaClean vízszűrő” című fejezetben.
		Ha hosszabb ideig nem használta a készüléket, újra elő kell készítenie az AquaClean vízszűrőt a használatra, majd vissza kell tennie a készülékbe. Lásd az „Az AquaClean vízszűrő aktiválása” című fejezet 1–3. lépését.
	Az AquaClean vízszűrő eltömődött.	A AquaClean vízszűrőt 3 havonta cserélje ki. A 3 hónapnál öregebb szűrő eltömődhet.
	A daráló túl finom darálási fokozatra van állítva.	Állítsa a kávédarálót durvább (magasabb értékű) darálásra. Vegye figyelembe, hogy ez hatással lesz a kávé ízére.
	A főzőegység szennyezett.	Távolítsa el a főzőegységet, és alaposan öblítse le csap alatt (lásd: 'A főzőegység tisztítása csap alatt').
	A kávéadagoló kifolyója szennyezett.	Tisztítsa meg a kávéadagoló kifolyóját és a nyílásait pipatisztítóval vagy túvel.
	Az őrölt kávé tárolója eltömődött	Kapcsolja ki a készüléket, és vegye ki a főzőegységet. Nyissa fel az őrölt kávé tárolójának fedelét, és helyezze be a kanál nyelét a kávécsatornába. Mozgassa a nyelet fel és le, amíg az eltömődött kávé le nem esik (30. ábra).

Probléma	Ok	Megoldás
	A készülék vezetékét vízkő tömíti el.	Vízkőmentesítse a készüléket Philips vízkőmentesítővel. Mindig vízkőmentesítse a készüléket, ha a vízkőmentesítés lámpa villogni kezd.
A készülék megőrli a kávészemeket, de nem folyik ki kávé.	Az őrölt kávé tárolója eltömődött.	Kapcsolja ki a készüléket, és vegye ki a főzőegységet. Nyissa fel az őrölt kávé tárolójának fedelét, és helyezze be a kanál nyelét a kávécsatornába. Mozgassa a nyelet fel és le, amíg az eltömődött kávé le nem esik (30. ábra).
A tej nem habosodik.	LatteGo egységgel felszerelt készülékek: A LatteGo nincs megfelelően összeszerelve.	Ellenőrizze, hogy a tejtartó megfelelően van-e csatlakoztatva (kattanás) a LatteGo keretére.
	LatteGo egységgel felszerelt készülékek: A tejtartó és/vagy a LatteGo kerete szennyezett.	Szerelje szét a LatteGo egységet, és csap alatt öblítse le vagy mosogatógépben (lásd: 'A LatteGo egység használat utáni tisztítása') tisztítsa meg mindkét részét.
	Klasszikus tejhabosítóval felszerelt gépek: a tejhabosító szennyezett.	Alaposan tisztítsa meg a tejhabosítót (lásd: 'A klasszikus tejhabosító tisztítása').
	Olyan típusú tejet használ, amely nem alkalmas a habosításra.	A különböző tejtípusokból különböző mennyiségű és minőségű hab termelődik. A következő tejfajtákat próbáltuk ki, és igazoltuk, hogy jó tejhabot adnak: Felzsíros vagy teljes zsírtartalmú tehéntej és laktózmentes tej.
Tej szivárog a LatteGo tejtartó aljából.	A keret és a tejtartó nincsenek egymáshoz megfelelően csatlakoztatva.	Először helyezze be a tejtartó felső részét a horog alá a keret felső részénél. Ezután nyomja be a tartály alsó részét. Ha a tejtartó helyére került, egy kattanás hallható.
Úgy tűnik, hogy a készülék szivárog.	A készülék vízzel tisztítja a belső kört és a főzőegységet is. Ez a víz a belső körből egyenesen a cseppfelfogó tálcába folyik. Ez teljesen normális.	Minden nap, vagy ha a cseppfelfogó tálca fedelén keresztül felemelkedik a piros „cseppfelfogó tálca megtelt” jelző, ürítse ki a cseppfelfogó tálcat. Ötlet: Az öblítéskor kifolyó víz összegyűjtésére helyezzen egy csészét az adagolócső alá, hogy kevesebb víz jusson a cseppfelfogó tálcába.
	A cseppfelfogó tálca teljesen megtelt, és túlcordult, emiatt úgy tűnhet, hogy a készülék szivárog.	Minden nap, vagy ha a cseppfelfogó tálca fedelén keresztül felemelkedik a piros „cseppfelfogó tálca megtelt” jelző, ürítse ki a cseppfelfogó tálcat.
	A víztartály nincs teljesen betolva a készülékbe, ezért levegő jutott a készülékbe.	Ellenőrizze, hogy a víztartály a megfelelő helyzetben van-e: vegye ki, majd ütközésig betolva helyezze vissza.

Probléma	Ok	Megoldás
	A főzőegység szennyezett/eltömődött.	Öblítse ki a főzőegységet.
	A készülék nem vízszintes felületre van helyezve.	Helyezze a készüléket vízszintes felületre, hogy ne csorduljon túl a cseppfelfogó tálca, és a „cseppfelfogó tálca megtelt” jelző megfelelően működjön.
	A víztartály nincs teljesen betolva a készülékbe, ezért levegő jutott a készülékbe.	Ellenőrizze, hogy a víztartály a megfelelő helyzetben van-e: vegye ki, majd ütközésig betolva helyezze vissza.
Az AquaClean vízszűrőt nem tudom aktiválni, és a készülék vízkömentesítést kér.	Nem történt meg a szűrő behelyezése vagy cseréje időben azután, hogy az AquaClean vízszűrő lámpa villogni kezdett. Ez azt jelenti, hogy a készülék nem teljesen mentes a vízkőtől.	Először végezzen vízkömentesítést, majd szerelje be az AquaClean vízszűrőt.
Az új szűrő nem illik a készülékbe.	Nem AquaClean típusú vízszűrőt próbál beszerezni.	Csak az AquaClean vízszűrő illik a készülékbe.
	Az AquaClean vízszűrőn levő gumigyűrű nincs a helyén.	Helyezze vissza a gumigyűrűt az AquaClean vízszűrőre.
A készülék hangos zajt bocsájt ki.	Normális jelenség, hogy a készülék működés közben zajos.	Ha a készülék másféle zajjal kezd működni, tisztítsa meg és olajozza meg a főzőegységet (lásd: 'A főzőegység kenése').
	Az AquaClean vízszűrő nem volt megfelelően előkészítve, ezért levegő jutott a készülékbe.	Vegye ki az AquaClean vízszűrőt a víztartályból, és a visszahelyezés előtt megfelelően készítse elő a használatra. A lépésenkénti utasításokat lásd az „AquaClean vízszűrő” című fejezetben.
	A víztartály nincs teljesen betolva a készülékbe, ezért levegő jutott a készülékbe.	Ellenőrizze, hogy a víztartály a megfelelő helyzetben van-e: vegye ki, majd ütközésig betolva helyezze vissza.

Műszaki jellemzők

A gyártó fenntartja a jogot a termék műszaki jellemzőinek javítására. Az alapbeállítás szerinti mennyiségek hozzávetőleges értékek.

Leírás	Érték
Méret (sz x ma x mé)	247 x 366 x 434 mm
Tömeg	7 – 7.5 kg
Tápkábel hossza	1000 mm
Víztartály	1,8 liter, kivehető
Szemes kávé tartályának kapacitása	275 g

Kávéőrlemény-tartó kapacitása	12 adag
LatteGo (tejtartó) kapacitása	250 ml
Állítható csőmagasság	85–145 mm
Névleges feszültség – névleges teljesítmény – tápellátás	Lásd a szervizajtó belsejében (A11 ábra) található adatkímkét.

Inhoud

Apparaatoverzicht (afb. A)	262
Bedieningspaneel (fig. B)	262
Introductie	263
Vóór het eerste gebruik	263
Dranken bereiden	265
Apparaatinstellingen aanpassen	268
De zetgroep plaatsen en verwijderen	270
Schoonmaken en onderhoud	270
AquaClean-waterfilter	273
De waterhardheid instellen	275
Ontkalkingsprocedure (30 min.)	275
Accessoires bestellen	276
Problemen oplossen	277
Technische gegevens	282

Apparaatoverzicht (afb. A)

A1	Bedieningspaneel	A10	Servicedeur
A2	Kophouder	A11	Infolabel met typenummer
A3	Compartiment voor voorgemalen koffie	A12	Waterreservoir
A4	Deksel van bonenreservoir	A13	Heetwaterpijpje
A5	Verstelbare koffie-uitloop	A14	Koffiediklade
A6	Stekker	A15	Voorpaneel van koffiedikbak
A7	Maalgraadknop	A16	Rooster lekbak
A8	Bonenreservoir	A17	Lekbak
A9	Zetgroep	A18	Indicator 'lekbak vol'

Accessoires

A19	Tube smeermiddel	A22	Teststrip voor waterhardheid
A20	AquaClean-waterfilter	A23	Klassieke melkopschuimer (alleen bepaalde modelnummers)
A21	Maatschep	A24	LatteGo (melkreservoir) (alleen bepaalde modelnummers)

Bedieningspaneel (fig. B)

Raadpleeg figuur B voor een overzicht van alle knoppen en pictogrammen. Hieronder vindt u de beschrijving.

i Sommige knoppen/pictogrammen zijn alleen aanwezig op bepaalde modelnummers.

B1	Aan/uitknop	B7	Waarschuwingspictogrammen
B2	Drankpictogrammen*	B8	Startlampje
B3	Pictogram voor koffiesterkte/voorgemalen koffie	B9	Start/stopknop ►■
B4	Pictogram voor drankhoeveelheid	B10	Pictogram Calc/Clean
B5	Pictogram voor melkhoeveelheid (alleen bepaalde modelnummers)	B11	AquaClean-pictogram
B6	Pictogram voor koffietemperatuur (alleen bepaalde modelnummers)		

* Drankpictogrammen (alleen bepaalde modelnummers): espresso, espresso lungo, koffie, ijskoffie, cappuccino, latte macchiato, heet water, stoom

Introductie

Gefeliciteerd met de aanschaf van dit volautomatische Philips-espressoapparaat. Registreer uw product op www.philips.com/welcome om optimaal gebruik te kunnen maken van de door ons geboden ondersteuning.

Lees het aparte boekje met veiligheidsinformatie zorgvuldig door voordat u het apparaat in gebruik neemt. Bewaar het boekje om het indien nodig later te kunnen raadplegen.

Wij bieden ondersteuning op meerdere manieren om u op weg te helpen en optimaal gebruik te maken van uw apparaat. De verpakking bevat:

- 1 De snelstartgids met gebruiksinstructies op basis van afbeeldingen en informatie over reiniging en onderhoud.
- 2 Het aparte boekje met veiligheidsinformatie en instructies voor veilig gebruik van het apparaat.
- 3 Voor online ondersteuning (deze uitgebreide gebruikershandleiding, veelgestelde vragen, video's, etc.), scant u de QR-code op de voorpagina van dit boekje om de app Coffee+ te downloaden of gaat u naar www.philips.com/coffee-care.

i Er zijn meerdere versies van dit espressoapparaat, allemaal met verschillende functies. Elke versie heeft een eigen typenummer. U vindt het typenummer op het infolabel aan de binnenkant van de servicedeur (zie fig. A11).

i Dit apparaat is getest met koffie. Hoewel het apparaat zorgvuldig is schoongemaakt, kunnen er wat koffieresten zijn achtergebleven. We garanderen dat het apparaat helemaal nieuw is.

Het apparaat past automatisch de hoeveelheid gemalen koffie aan die wordt gebruikt, om de lekkerste koffie te maken. Na de eerste vijf koppen koffie is het apparaat helemaal goed ingesteld.

Spel de LatteGo (melkreservoir) of de klassieke melkopschuimer af voor het eerste gebruik.

Vóór het eerste gebruik

1. Het apparaat instellen

Nadat u het apparaat hebt aangezet, kan er wat water uit de heetwateruitloop of koffie-uitloop komen. Dit is normaal.

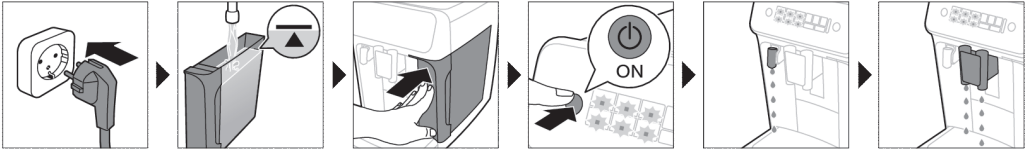

2. Het AquaClean-waterfilter activeren (5 min.)

Raadpleeg voor meer informatie het hoofdstuk 'Het AquaClean-waterfilter'.

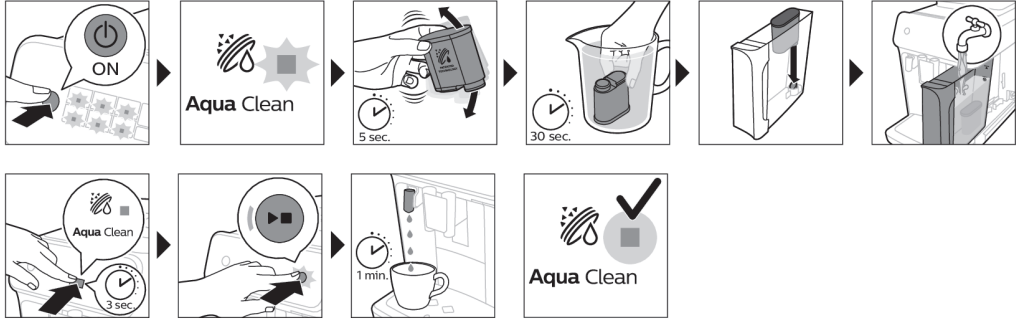

3. De waterhardheid instellen

Zie het hoofdstuk 'De waterhardheid instellen' voor stapsgewijze instructies. De waterhardheid is standaard ingesteld op 4: hard water.

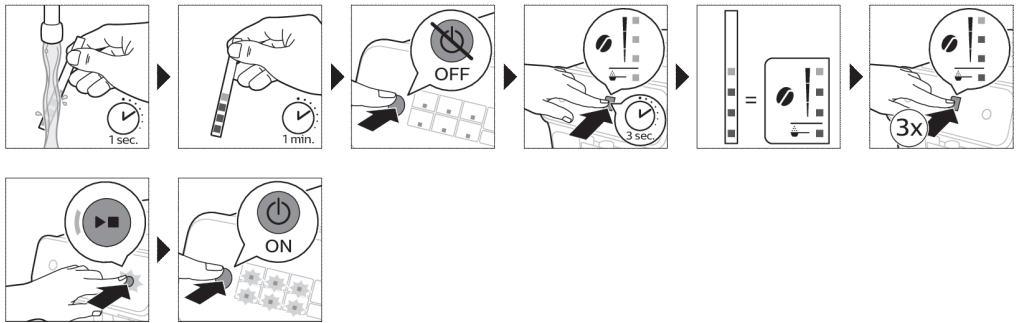

4. LatteGo in elkaar zetten (alleen bepaalde modelnummers)



5. De klassieke melkopschuimer in elkaar zetten (alleen bepaalde typen)

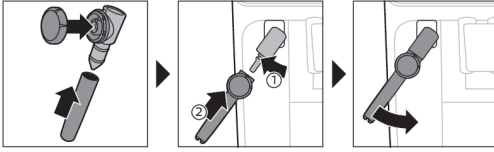

Dranken bereiden

Algemene stappen

- 1 Vul het waterreservoir met kraanwater en vul het bonenreservoir met koffiebonen.
- 2 Plaats het deksel (A4) op het bonenreservoir (A8).
- 3 Druk op de aan/uit-knop om het apparaat in te schakelen.
 - Het apparaat warmt op en voert de automatische spoelcyclus uit. Tijdens het opwarmen gaan de lampjes in de drankpictogrammen branden en langzaam weer een voor een uit.
 - Wanneer alle lampjes in de drankpictogrammen onafgebroken branden, is het apparaat klaar voor gebruik.
- 4 Plaats een kop onder de koffie-uitloop. Schuif de koffie-uitloop naar boven of beneden, afhankelijk van de hoogte van de kop of het glas (Fig. 1).

Dranken aan uw voorkeur aanpassen

Bij dit apparaat kunt u de instellingen van een drank aan uw eigen voorkeur aanpassen. Nadat u een drank hebt geselecteerd, kunt u:

- 1 de koffiesterkte aanpassen door op het pictogram (Fig. 2) voor koffiesterkte te tikken. Er zijn 3 standen voor koffiesterkte: de laagste stand is de mildste en de hoogste stand is de sterkste.
- 2 de drankhoeveelheid aanpassen door op het pictogram voor drankhoeveelheid (Fig. 3) en/of melkhoeveelheid (alleen bepaalde modelnummers) te tikken. Er zijn 3 standen voor hoeveelheid: laag, gemiddeld en hoog.

i U kunt ook de temperatuur van de koffie aan uw eigen voorkeur aanpassen (zie 'De koffietemperatuur aanpassen').

Koffie zetten met bonen

- 1 Als u een kop koffie wilt zetten, tikt u op het gewenste drankpictogram.
 - De lampjes voor de koffiesterkte en drankhoeveelheid gaan branden en geven de laatst geselecteerde instelling aan.
 - U kunt de drank nu aanpassen aan uw eigen smaak (zie 'Dranken aan uw voorkeur aanpassen').
- 2 Druk op de start/stopknop ►■.
 - Het lampje in het drankpictogram knippert wanneer de drank wordt afgegeven.
- 3 Als u de afgifte van koffie wilt stoppen voordat het apparaat klaar is, drukt u nogmaals op de start/stopknop ►■.

i Als u twee koppen koffie tegelijk wilt zetten, tikt u tweemaal op het drankpictogram. Het 2x-lampje gaat branden.

Koffie met melk zetten met de LatteGo (melkreservoir)

A De LatteGo bestaat uit een melkreservoir, een frame en een bewaardeksel. Voorkom lekkage door te zorgen dat het frame en het melkreservoir correct zijn bevestigd voordat u het melkreservoir vult.

- 1 Om de LatteGo in elkaar te zetten, plaatst u eerst de bovenkant van het melkreservoir onder de haak aan de bovenkant van het frame (Fig. 4). Druk vervolgens op het onderste gedeelte van het reservoir. U hoort een klik wanneer het melkreservoir op zijn plaats zit (Fig. 5).

Opmerking: Zorg dat het melkreservoir en het frame droog zijn voordat u ze bevestigt.

- 2 Kantel de LatteGo een klein beetje en plaats het reservoir onder de heetwateruitloop (Fig. 6). Duw het vervolgens op zijn plek totdat het vastklikt (Fig. 7).
- 3 Vul de LatteGo met melk tot het niveau dat op het melkreservoir is aangegeven voor de drank die u bereidt (Fig. 8). Vul het melkreservoir niet tot boven de maximum-aanduiding.

i Als u de melkhoeveelheid hebt aangepast, vult u het melkreservoir met meer of minder melk dan op de LatteGo is aangegeven voor deze drank.

A Voor het beste resultaat raden we u aan altijd melk te gebruiken die rechtstreeks uit de koelkast komt.

- 4 Plaats een kop op de lekbak.
- 5 Tik op het pictogram voor het gewenste koffietype met melk.
 - U kunt de drank nu aanpassen aan uw eigen voorkeur (zie 'Dranken aan uw voorkeur aanpassen').
- 6 Druk op de start/stopknop ►■.
 - Het lampje in het drankpictogram knippert wanneer de drank wordt afgegeven. Wanneer u een cappuccino of latte macchiato zet, geeft het apparaat eerst melk af en vervolgens de koffie.
 - U kunt de afgifte van de volledige drank (melk en koffie) stoppen voordat het apparaat klaar is door nogmaals op de start/stopknop ►■ te drukken.
- 7 Houd de start/stopknop ►■ ingedrukt om de afgifte van de volledige drank (melk en koffie) te stoppen voordat het apparaat klaar is.

Melk opschuimen met een klassieke melkopschuimer

A Voor de beste melkschuimkwaliteit raden we u aan altijd melk te gebruiken die rechtstreeks uit de koelkast komt.

- 1 Kantel de zwarte siliconengreep op het apparaat naar links en schuif de melkopschuimer op de greep (Fig. 9).
- 2 Vul een melkkan met ongeveer 100 ml melk voor cappuccino en ongeveer 150 ml melk voor latte macchiato.
- 3 Dompel de melkopschuimer ongeveer 1 cm in de melk.
- 4 Tik op het stoompictogram (Fig. 10).
 - Het lampje in het stoompictogram gaat aan en het startlampje begint te pulseren.
- 5 Draai de knop op de klassieke melkopschuimer naar het pictogram (Fig. 11) voor de melkopschuimer als u melk wilt opschuimen. Draai de knop op de klassieke melkopschuimer naar het pictogram (Fig. 12) voor flat milk als u melk warm wilt maken.
- 6 Zorg ervoor dat het pictogram op de knop van de klassieke melkopschuimer precies bij de zwarte pijl staat.
- 7 Druk op de start/stopknop ►■ om de melk op te schuimen (Fig. 13).
 - Het apparaat warmt op, er komt stoom uit de melkopschuimer en de melk wordt opgeschuimd.
- 8 Wanneer u de gewenste hoeveelheid melkschuim hebt gekregen, drukt u nogmaals op de start/stopknop ►■ om het opschuimen te stoppen.

i Laat het apparaat nooit langer dan 90 seconden melk opschuimen. Het opschuimen stopt automatisch na 90 seconden.

i U hoeft de melk tijdens het opschuimen niet rond te laten gaan in de melkkan voor de beste kwaliteit melkschuim.

Koffie zetten met voorgemalen koffie

U kunt ervoor kiezen voorgemalen koffie te gebruiken in plaats van bonen, bijvoorbeeld als u de voorkeur geeft aan een andere koffievorm of cafeïnevrij koffie.

- 1 Druk op de aan/uit-knop om het apparaat in te schakelen en wacht tot het gereed is voor gebruik.
- 2 Open het deksel van het compartiment voor gemalen koffie en doe één afgestreken maatschep voorgemalen koffie in het compartiment (Fig. 14). Sluit het deksel.
- 3 Plaats een kop onder de koffie-uitloop.
- 4 Kies één drank.
- 5 Houd het pictogram voor koffiesterkte 3 seconden ingedrukt (Fig. 15).
 - Het lampje voor voorgemalen koffie gaat aan en het startlampje begint te pulseren.
- 6 Druk op de start/stopknop ►■.
- 7 Indien u de afgifte van koffie wilt stoppen voordat het apparaat klaar is, kunt u dit doen door nogmaals op de start/stopknop ►■ te drukken.

i Als u voorgemalen koffie gebruikt, kunt u slechts één kop koffie per keer zetten.

i Voorgemalen koffie is geen instelling die wordt opgeslagen als een geselecteerde instelling voor koffiesterkte. Wanneer u voorgemalen koffie wilt gebruiken, moet u het pictogram voor koffiesterkte elke keer 3 seconden ingedrukt houden.

i Wanneer u voorgemalen koffie selecteert, kunt u geen andere koffiesterkte selecteren.

Ijskoffie bereiden (alleen bepaalde modelnummers)

i De koffie wordt bereid met warm water. Zet deze op ijsblokjes voor een optimaal resultaat.

- 1 Neem een glas en vul het voor tweederde met ijsblokjes.
- 2 Plaats het glas onder de koffie-uitloop.
- 3 Tik op het pictogram voor ijskoffie.
 - De lampjes voor aromasterkte en hoeveelheid gaan branden.
 - U kunt de drank nu aanpassen aan uw eigen smaak.

i Wij adviseren aromasterkte 3 te gebruiken.

- 4 Druk op de start/stopknop ►■.
- 5 Als u de afgifte van koffie wilt stoppen voordat het apparaat klaar is, drukt u nogmaals op de start/stopknop ►■.
- 6 Voor een speciale ijskoffietraktatie kunt u de koffie bijvullen met koude melk.

Heet water tappen

- 1 Verwijder de LatteGo of de melkopschuimer als deze aan het apparaat is bevestigd.
- 2 Tik op het heetwaterpictogram.

- De lampjes voor de drankhoeveelheid gaan branden en geven de laatst geselecteerde drankinstelling voor heet water aan.
- 3 Pas de hoeveelheid heet water naar eigen wens aan door te tikken op het pictogram voor drankhoeveelheid (Fig. 3).
- 4 Druk op de start/stopknop ►■.
 - Het lampje in het heetwaterpictogram knippert en er wordt heet water afgegeven uit de heetwateruitloop (Fig. 18).
- 5 Indien u de afgifte van heet water wilt stoppen voordat het apparaat klaar is, drukt u nogmaals op de start/stopknop ►■.

Apparaatinstellingen aanpassen

De stand-bytijd aanpassen

- 1 Druk op de aan/uit-knop om het apparaat uit te schakelen.
- 2 Wanneer het apparaat is uitgeschakeld: druk op en houd het Calc/Clean-pictogram (Fig. 19) ingedrukt totdat het Calc/Clean-lampje en de lampje voor de koffiesterkte aan gaan (Fig. 20).
- 3 Tik op het pictogram voor koffiesterkte om de stand-bytijd te selecteren: 15, 30, 60 of 180 minuten. Respectievelijk 1, 2, 3 of 4 lampjes van het pictogram voor koffiesterkte branden.
- 4 Nadat u de stand-bytijd hebt ingesteld, drukt u op de start/stop-knop. Het apparaat wordt uitgeschakeld.
- 5 Druk nogmaals op de aan/uit-knop om het apparaat in te schakelen.

De hoogste standaardinstelling voor dranken instellen

Het apparaat heeft 3 standaardinstellingen voor elke drank: laag, gemiddeld en hoog. U kunt alleen het volume van de hoogste instelling aanpassen. Het nieuwe volume kan worden opgeslagen zodra het startlampje begint te pulseren.

i Bevestig de LatteGo en giet er melk in voordat u de hoeveelheid van een melkdrank programmeert.

- 1 Als u de hoeveelheid van de hoogste instelling wilt aanpassen, houdt u het pictogram van de drank die u wilt aanpassen, 3 seconden ingedrukt.
 - Het bovenste lampje van het pictogram voor drankhoeveelheid en het bovenste lampje van het pictogram voor melkhoeveelheid (alleen bepaalde modelnummers) begint te pulseren en de start/stopknop ►■ begint te pulseren. Dit geeft aan dat de programmeermodus is geopend.
- 2 Druk op de start/stopknop ►■. Het apparaat begint de geselecteerde drank te zetten.
 - Het startlampje brandt eerst onafgebroken. Wanneer het apparaat klaar is om het aangepaste volume op te slaan, begint het start/stop-lampje te pulseren.
- 3 Druk nogmaals op de start/stopknop ►■ wanneer de kop de gewenste hoeveelheid koffie of melk bevat.
 - In het geval van een cappuccino of latte macchiato wordt eerst melk afgegeven. Druk op de start/stopknop ►■ wanneer de kop de gewenste hoeveelheid melk bevat. Het apparaat begint automatisch met de afgifte van koffie. Druk nogmaals op de start/stopknop ►■ wanneer de kop de gewenste hoeveelheid koffie bevat.

Nadat u de hoogste standaardinstelling voor het drankvolume hebt aangepast, geeft het apparaat iedere keer het nieuwe volume af wanneer u de hoogste volume-instelling voor deze drank selecteert.

i U kunt alleen het volume van de hoogste standaardhoeveelheid aanpassen.

i Raadpleeg 'Fabrieksinstellingen herstellen' als u de standaardinstellingen voor hoeveelheid wilt terugzetten.

De koffietemperatuur aanpassen

Apparaten zonder temperatuurpictogram

- 1 Druk op de aan/uit-knop om het apparaat **uit te schakelen**.
- 2 Wanneer het apparaat is uitgeschakeld: houd het pictogram voor koffiehoeveelheid ingedrukt totdat het lampje in dit pictogram gaan branden (Fig. 21).
- 3 Tik op het pictogram voor hoeveelheid om de vereiste temperatuur te selecteren: normaal, hoog of maximaal.
 - Er gaan respectievelijk 1, 2 of 3 lampjes branden.
- 4 Nadat u de koffietemperatuur hebt ingesteld, drukt u op de start/stopknop ►■.
- 5 Druk nogmaals op de aan/uit-knop om het apparaat in te schakelen.

i Als u het apparaat zelf niet uitschakelt, wordt het na enige tijd automatisch uitgeschakeld.

Apparaten met temperatuurpictogram (alleen EP3300)

- 1 Selecteer de gewenste drank.
- 2 Tik herhaaldelijk op het pictogram voor koffietemperatuur om de gewenste temperatuur te selecteren.

Fabrieksinstellingen herstellen

Het apparaat biedt de mogelijkheid om de standaardinstellingen van de drank op elk moment te herstellen.

i U kunt de standaardinstellingen alleen herstellen wanneer het apparaat is uitgeschakeld.

- 1 Druk op de aan/uit-knop om het apparaat uit te schakelen.
- 2 Houd de espressoknop 3 seconden ingedrukt.
 - De lampjes in de pictogrammen voor drankinstellingen gaan branden. Het start/stop-lampje begint te pulseren om aan te geven dat de instellingen kunnen worden hersteld.
- 3 Druk op de start/stopknop ►■ om te bevestigen dat u de instellingen wilt herstellen.
- 4 Druk nogmaals op de aan/uit-knop om het apparaat in te schakelen.

De maalgraadstanden aanpassen

U kunt de koffiesterkte wijzigen met de maalgraadknop in het bonenreservoir. Hoe lager de maalgraadstand, hoe fijner de koffiebonen worden gemalen en hoe sterker de koffie zal zijn. Er zijn 12 verschillende maalgraadstanden waaruit u kunt kiezen.

Het apparaat is speciaal ingesteld om de beste smaak uit uw koffiebonen te halen. We raden u daarom aan om de maalgraadinstelling, indien nodig, pas na 100 tot 150 koppen koffie (circa 1 maand gebruik) aan te passen.

i U kunt de maalgraadstanden alleen aanpassen wanneer het apparaat koffiebonen maalt. U proeft het verschil pas echt na 2 of 3 koppen koffie.

⚠ Draai de maalgraadknop niet meer dan één stapje per keer om zo schade aan de molen te voorkomen.

- 1 Plaats een kop onder de koffie-uitloop.
- 2 Open het deksel van het bonenreservoir.
- 3 Tik op het espressopictogram en druk vervolgens op de start/stopknop ►■.

- 4 Wanneer de molen begint te malen, drukt u de maalgraadknop in en draait u deze naar links of naar rechts. (Fig. 22)

De piepjes van het bedieningspaneel uitschakelen

- 1 Druk op de aan/uit-knop om het apparaat uit te schakelen.
- 2 Houd, wanneer het apparaat is uitgeschakeld, het koffiepictogram ingedrukt totdat het lampje in het pictogram gaat branden. Het startlampje begint te knipperen.
- 3 Tik nogmaals op het koffiepictogram om de piepjes van het bedieningspaneel uit te schakelen. Het lampje in het koffiepictogram gaat uit.
- 4 Druk op de start/stop-knop om uw keuze te bevestigen.
- 5 Druk nogmaals op de aan/uit-knop om het apparaat in te schakelen. De piepjes van het bedieningspaneel zijn nu uitgeschakeld.

Opmerking: Als het lampje in het koffiepictogram niet gaat branden nadat u het pictogram ingedrukt hebt gehouden, betekent dit dat de piepjes van het bedieningspaneel al zijn uitgeschakeld. Als u de piepjes weer wilt inschakelen, tikt u opnieuw op het pictogram en drukt u op de start/stop-knop om te bevestigen.

De piepjes van de aan/uit-knop en de start/stop-knop kunnen niet worden uitgeschakeld.

De zetgroep plaatsen en verwijderen

Op www.philips.com/coffee-care vindt u uitgebreide video-instructies voor het verwijderen, plaatsen en reinigen van de zetgroep.

De zetgroep uit het apparaat verwijderen

- 1 Schakel het apparaat uit.
- 2 Verwijder het waterreservoir en open de servicedeur (Fig. 23).
- 3 Druk op de PUSH-greep (Fig. 24) en trek aan de handgreep van de zetgroep om deze uit het apparaat (Fig. 25) te halen.

De zetgroep terugplaatsen

⚠ Zorg ervoor dat u de zetgroep in de juiste stand vasthoudt, voordat u deze weer in het apparaat schuift.

- 1 Controleer of de zetgroep in de juiste stand staat. De pijl op de gele cirkel aan de zijkant van de zetgroep moet zich recht tegenover de zwarte pijl en N bevinden (Fig. 26).
 - Als dat niet het geval is, duwt u de hendel omlaag totdat deze de onderkant van de zetgroep raakt (Fig. 27).
- 2 Schuif de zetgroep over de geleiderails aan de zijkanten (Fig. 28) terug in het apparaat totdat de zetgroep vastklikt (Fig. 29). Druk niet op de PUSH-knop.
- 3 Sluit de servicedeur en plaats het waterreservoir terug.

Schoonmaken en onderhoud

Houd uw apparaat in topconditie door het regelmatig te reinigen en onderhouden. Zo kunt u gedurende lange tijd genieten van heerlijke koffie met een constante koffiestroom.

Raadpleeg de onderstaande tabel voor een gedetailleerde beschrijving van hoe en wanneer u alle verwijderbare onderdelen van het apparaat moet reinigen. U vindt uitgebreidere informatie en video-

instructies in de app Coffee+ en op www.philips.com/coffee-care. Zie figuur D voor een overzicht van onderdelen die in de vaatwasmachine kunnen worden gereinigd.

Verwijderbare onderdelen	Wanneer reinigen	Hoe reinigen
Zetgroep	Wekelijks	Verwijder de zetgroep uit het apparaat (zie 'De zetgroep plaatsen en verwijderen'). Spoel deze af onder de kraan (zie 'De zetgroep schoonmaken onder de kraan').
	Maandelijks	Reinig de zetgroep met een ontvettingstablet van Philips (zie 'De zetgroep reinigen met de koffieolieverwijderingstabletten').
Klassieke melkopschuimer	Na elk gebruik	Tap eerst heet water terwijl de melkopschuimer op het apparaat is bevestigd, om deze goed te reinigen. Verwijder vervolgens de melkopschuimer van het apparaat en haal deze uit elkaar. Reinig alle onderdelen onder de kraan of in de vaatwasmachine.
Compartiment voor voorgemalen koffie	Controleer het vak voor voorgemalen koffie elke week op verstopping.	Haal de stekker van het apparaat uit het stopcontact en verwijder de zetgroep. Open het deksel van het compartiment voor voorgemalen koffie en steek de steel van een lepel in het compartiment. Beweeg de steel van de lepel op en neer totdat de aangekoekte gemalen koffie naar beneden valt (Fig. 30). Scan de QR-code om de app Coffee+ te downloaden voor gedetailleerde video-instructies, of ga naar www.philips.com/coffee-care
Koffiedikbak	Leeg de koffiedikbak wanneer het apparaat dat aangeeft. Maak de bak elke week schoon.	Verwijder de koffiedikbak terwijl het apparaat is ingeschakeld. Spoel de bak af onder de kraan met wat afwasmiddel of reinig de bak in de vaatwasmachine. Het voorpaneel van koffiedikbak is niet geschikt voor de vaatwasmachine.
Lekbak	Leeg de lekbak dagelijks of zodra de rode indicator voor een volle lekbak boven de lekbak uitkomt (Fig. 31). Maak de lekbak elke week schoon.	Haal de lekbak (Fig. 32) uit het apparaat en spoel deze af onder de kraan met een beetje afwasmiddel. U kunt de lekbak ook in de vaatwasmachine reinigen. Het voorpaneel van koffiedikbak (fig. A15) is niet geschikt voor de vaatwasmachine.
LatteGo	Na elk gebruik	Spoel de LatteGo af onder de kraan of reinig de LatteGo in de vaatwasmachine.
Smering van de zetgroep	Elke 2 maanden	Raadpleeg de tabel voor het smeren van de zetgroep en smeer de zetgroep in met smeermiddel van Philips (zie 'De zetgroep invetten').
Waterreservoir	Wekelijks	Spoel het waterreservoir af onder de kraan.

De zetgroep schoonmaken

Door de zetgroep regelmatig schoon te maken, voorkomt u dat het interne systeem verstopt raakt met koffieresten. Scan de QR-code op de voorpagina van dit boekje voor ondersteuningsvideo's over het verwijderen, plaatsen en reinigen van de zetgroep of ga naar www.philips.com/coffee-care

De zetgroep schoonmaken onder de kraan

- 1 Haal de zetgroep (zie 'De zetgroep plaatsen en verwijderen') uit het apparaat.
- 2 Spoel de zetgroep grondig af met water. Reinig het bovenste filter (Fig. 33) van de zetgroep zorgvuldig.
- 3 Laat de zetgroep aan de lucht drogen voordat u deze terugplaatst. Droog de zetgroep niet met een doek om te voorkomen dat zich vezels ophopen in de zetgroep.

De zetgroep reinigen met de koffieolieverwijderingstabletten

Gebruik voor de reiniging alleen koffieolieverwijderingstabletten van Philips.

- 1 Plaats een kop onder de koffietuit. Vul het waterreservoir met vers water.
- 2 Plaats een koffieolieverwijderingstablet in het compartiment voor voorgemalen koffie.
- 3 Tik op het koffie pictogram en druk vervolgens 3 seconden op het pictogram voor koffiesterkte om de functie voor voorgemalen koffie te selecteren (Fig. 2).
- 4 Voeg geen voorgemalen koffie toe. Druk op de start/stopknop ►■ om de koffiezetcyclus te starten. Wanneer een halve kop water is gezet, haalt u de stekker uit het stopcontact.
- 5 Laat de koffieolieverwijderingsoplossing tenminste 15 minuten inwerken.
- 6 Steek de stekker terug in het stopcontact en schakel het apparaat aan om de koffiezetcyclus te voltooien. Leeg de kop.
- 7 Verwijder het waterreservoir en open de servicedeur. Verwijder de zetgroep (zie 'De zetgroep uit het apparaat verwijderen') en spoel deze grondig af onder de kraan.
- 8 Plaats de zetgroep en het waterreservoir terug en plaats een kopje onder de koffietuit.
- 9 Tik op het koffie pictogram en druk vervolgens 3 seconden op het pictogram voor koffiesterkte om de functie voor voorgemalen koffie te selecteren (Fig. 2). Voeg geen voorgemalen koffie toe. Druk op de start/stopknop ►■ om de koffiezetcyclus te starten. Herhaal dit twee keer. Leeg de kop.

De zetgroep invetten

Als u de zetgroep om de twee maanden smeert, blijven de bewegende onderdelen soepel bewegen.

- 1 Breng een dunne laag smeermiddel aan op de zuiger (grijze gedeelte) van de zetgroep (Fig. 34).
- 2 Breng een dunne laag smeermiddel aan op de as (grijze gedeelte) onder in de zetgroep (Fig. 35).
- 3 Breng een dunne laag smeermiddel aan op de geleiders aan beide zijden (Fig. 36).

De LatteGo schoonmaken (melkreservoir)

LatteGo schoonmaken na ieder gebruik

- 1 Verwijder de LatteGo uit het apparaat (Fig. 37).
- 2 Gooi eventuele resterende melk weg.
- 3 Druk de ontgrendelknop in en haal het melkreservoir uit het frame van LatteGo (Fig. 38).
- 4 Maak alle onderdelen schoon in de vaatwasmachine of onder de kraan met lauw water en wat afwasmiddel.

De klassieke melkopschuimer reinigen

De klassieke melkopschuimer schoonmaken na ieder gebruik

Maak de melkopschuimer na ieder gebruik schoon uit hygiënisch oogpunt en te zorgen dat er geen melkresten achterblijven.

- 1 Plaats een kop onder de melkopschuimer.
- 2 Tik op het stoompictogram en druk vervolgens op de start/stopknop ►■ om stoom af te geven en alle melkresten te verwijderen die mogelijk in de melkopschuimer zijn achtergebleven.
- 3 Druk na enkele seconden nogmaals op de start/stopknop ►■ om de stoomafgifte te stoppen.
- 4 Maak de melkopschuimer schoon met een vochtige doek.

Dagelijkse reiniging van de klassieke melkopschuimer

- 1 Laat de melkopschuimer volledig afkoelen.
- 2 Kantel de melkopschuimer naar links en verwijder zowel het metalen als het siliconen onderdeel (Fig. 39).
- 3 Haal de drie onderdelen (Fig. 40) uit elkaar en spoel ze af met schoon water of reinig ze in de vaatwasmachine.
- 4 Laat de drie onderdelen van de melkopschuimer aan de lucht drogen en bevestig de melkopschuimer weer op het apparaat.

AquaClean-waterfilter

Uw apparaat is geschikt voor AquaClean. U kunt het AquaClean-waterfilter in het waterreservoir plaatsen om de smaak van uw koffie beter te behouden. Bovendien hoeft u minder vaak te ontkalken doordat kalkvorming in uw apparaat wordt verminderd. AquaClean-filters zijn verkrijgbaar bij uw plaatselijke leverancier, bij erkende servicecenters of online op www.philips.com/parts-and-accessories.

Het AquaClean-pictogram en het AquaClean-lampje

Uw apparaat is voorzien van een lampje (Fig. 41) dat de status van het AquaClean-waterfilter aangeeft. Gebruik de onderstaande tabel om te zien welke acties vereist zijn wanneer het lampje brandt of knippert.



Wanneer u het apparaat voor het eerst gebruikt, begint het AquaClean-lampje oranje te knipperen. Dit geeft aan dat u het AquaClean-waterfilter kunt gebruiken. Als u het AquaClean-waterfilter niet activeert, wordt het lampje na een tijdje automatisch uitgeschakeld.



Zodra u het filter hebt geïnstalleerd en geactiveerd met het AquaClean-pictogram, gaat het AquaClean-lampje blauw branden om te bevestigen dat het AquaClean-waterfilter actief is.



Wanneer het filter moet worden vervangen, gaat het AquaClean-lampje weer oranje knipperen om u te herinneren een nieuw filter te plaatsen.



Wanneer het oranje AquaClean-lampje uit is, kunt u nog steeds een AquaClean-filter activeren. U moet in dat geval wel eerst het apparaat ontkalken.

Het AquaClean-waterfilter activeren (5 min.)

i Het apparaat detecteert niet automatisch dat er een filter in het waterreservoir is geplaatst. Daarom moet elk nieuw AquaClean-waterfilter dat u met het AquaClean-pictogram installeert, worden geactiveerd.

Wanneer het oranje AquaClean-lampje uit is, kunt u nog steeds een AquaClean-waterfilter activeren. U moet in dat geval wel eerst het apparaat ontkalken.

i Uw apparaat moet volledig kalkvrij zijn voordat u het AquaClean-waterfilter gebruikt.

Voordat u het AquaClean-waterfilter activeert, moet het worden geprepareerd door het te laten weken in water, zoals hieronder wordt beschreven. Als u dit niet doet, kan er lucht in plaats van water in het apparaat worden gezogen. Dit maakt veel lawaai en zorgt dat het apparaat geen koffie meer kan maken.

- 1 Zorg ervoor dat het apparaat is ingeschakeld.
- 2 Schud het filter ongeveer 5 seconden (Fig. 42).
- 3 Dompel het filter ondersteboven onder in een bak met koud water en schud/druk in het filter (Fig. 43).
- 4 Het filter is nu geprepareerd voor gebruik en kan in het waterreservoir worden geplaatst.
- 5 Plaats het filter verticaal op de filtervoet in het waterreservoir. Druk het filter helemaal naar beneden (Fig. 44).
- 6 Vul het waterreservoir met vers water en plaats het terug in het apparaat.
- 7 Verwijder de LatteGo als deze is bevestigd.
- 8 Plaats een kom onder de heetwateruitloop/melkopschuimer.
- 9 Houd het AquaClean-pictogram 3 seconden (Fig. 45) ingedrukt. Het startlampje begint te pulseren.
- 10 Druk op de start/stop-knop ►■ om het activeringsproces te starten.
- 11 Er wordt heet water afgegeven uit de heetwateruitloop/melkopschuimer (3 minuten).
- 12 Wanneer het activeringsproces is voltooid, gaat het blauwe AquaClean-lampje branden om te bevestigen dat het AquaClean-waterfilter correct is geactiveerd.

Het AquaClean-waterfilter vervangen (5 min.)

Wanneer er meer dan 95 liter water door het filter is gevloeid, werkt het filter niet meer. Het AquaClean-lampje gaat oranje knipperen om u te herinneren een nieuw filter te plaatsen. Zolang het lampje knippert, kunt u het filter vervangen zonder dat eerst het apparaat moet worden ontkalkt. Als u het AquaClean-waterfilter niet vervangt, gaat het oranje lampje uiteindelijk uit. In dat geval kunt u nog steeds het filter vervangen maar moet u het apparaat eerst ontkalken.

Wanneer het oranje AquaClean-lampje knippert:

- 1 Verwijder het oude AquaClean-waterfilter.
- 2 Installeer een nieuw filter en activeer het zoals beschreven in hoofdstuk 'Het AquaClean-waterfilter activeren (5 min.)'.

i Vervang het AquaClean-waterfilter minstens om de 3 maanden, zelfs als de machine nog niet aangeeft dat het filter moet worden vervangen.

De AquaClean-herinnering uitschakelen

Als u geen Philips AquaClean-waterfilters meer wilt gebruiken, kunt u altijd de AquaClean-herinneringen uitschakelen (AquaClean-lampje knippert oranje):

- 1 Druk op de aan/uit-knop om het apparaat uit te schakelen.
- 2 Houd, wanneer het apparaat is uitgeschakeld, het AquaClean-pictogram ingedrukt totdat het lampje in dit pictogram gaat branden. Het startlampje begint te knipperen.
- 3 Tik nogmaals op het AquaClean-pictogram om de herinneringen uit te schakelen. Het lampje in het AquaClean-pictogram gaat uit.
- 4 Druk op de start/stop-knop om uw keuze te bevestigen.
- 5 Druk nogmaals op de aan/uit-knop om het apparaat in te schakelen. De AquaClean-herinneringen zijn nu uitgeschakeld.

Opmerking: Als u een nieuw AquaClean-filter activeert, worden de AquaClean-herinneringen automatisch weer ingeschakeld.

De waterhardheid instellen

 We raden u aan de waterhardheid in te stellen op de waterhardheid in uw regio voor een optimaal resultaat en een langere levensduur van het apparaat. Zo voorkomt u ook dat u het apparaat te vaak moet ontkalken. De waterhardheid is standaard ingesteld op 4: hard water.

Gebruik de meegeleverde teststrip voor waterhardheid in de doos om de waterhardheid in uw regio te bepalen:

- 1 Dompel het teststrookje voor het meten van de waterhardheid gedurende 1 seconde in kraanwater of houd het onder de kraan (Fig. 46).
- 2 Wacht 1 minuut. Het aantal rode vierkantjes op de teststrip geeft de waterhardheid aan (Fig. 47).

Stel het apparaat in op de juiste waterhardheid:

- 1 Druk op de aan/uit-knop om het apparaat **uit te schakelen**.
- 2 Houd wanneer het apparaat is uitgeschakeld het pictogram voor koffiesterkte ingedrukt totdat alle lampjes in het pictogram gaan branden (Fig. 2).
- 3 Tik 1, 2, 3 of 4 keer op het pictogram voor koffiesterkte. Zorg dat het aantal lampjes dat brandt, gelijk is aan het aantal rode vierkantjes op de teststrip (Fig. 48). Als er geen rode vierkantjes op de teststrip staan (alle vierkantjes zijn groen), selecteert u één lampje.
- 4 Nadat u de juiste waterhardheid hebt ingesteld, drukt u op de start/stop-knop .

 Omdat u de waterhardheid maar één keer instelt, kunt u de functie voor de koffiesterkte gebruiken om de waterhardheid te selecteren. Dit is niet van invloed op de koffiesterkte van de dranken die u daarna bereidt.

Ontkalkingsprocedure (30 min.)

Gebruik alleen de ontkalker van Philips. Gebruik in geen geval een ontkalker op basis van zwavelzuur, zoutzuur, sulfaminezuur of azijnzuur (azijn) omdat deze het waterdoorloopsysteem van het apparaat kunnen beschadigen en kalkaanslag niet goed oplossen. Uw garantie vervalt als u niet de ontkalker van Philips gebruikt. Als u het apparaat niet ontkalkt, vervalt tevens uw garantie. U kunt de ontkalkingsoplossing van Philips online kopen op www.philips.com/coffee-care.

Als het lampje Calc / Clean gaat branden, moet u het apparaat ontkalken.

- 1 Zorg ervoor dat het apparaat is ingeschakeld.
- 2 Verwijder de LatteGo of de melkopschuimer als deze aan het apparaat is bevestigd.
- 3 Haal de lebak en de koffiediekbak uit het apparaat, maak ze leeg en plaats ze weer terug in het apparaat.
- 4 Haal het waterreservoir uit het apparaat en leeg het. Verwijder vervolgens het AquaClean-waterfilter.
- 5 Giet de hele fles Philips-ontkalker leeg in het waterreservoir en vul het reservoir met water tot aan de Calc/Clean-aanduiding (Fig. 49). Plaats het reservoir vervolgens terug in het apparaat.
- 6 Plaats een grote kom (1,5 l) onder de koffie-uitloop en de wateruitloop.
- 7 Houd het Calc/Clean-pictogram 3 seconden ingedrukt en druk vervolgens op de start/stop -knop.
- 8 De eerste fase van de ontkalkingsprocedure wordt gestart. De ontkalkingsprocedure duurt circa 30 minuten en bestaat uit een ontkalkingscyclus en een spoelcyclus. Tijdens de ontkalkingscyclus knippert het Calc/Clean-lampje om aan te geven dat de ontkalkingscyclus wordt uitgevoerd.

- 9 Laat het apparaat doorgaan met de afgifte van de ontkalkingsoplossing tot op het display wordt aangegeven dat het waterreservoir leeg is.
- 10 Leeg het waterreservoir, spoel het om en vul het opnieuw met schoon water tot aan de Calc/Clean-aanduiding.
- 11 Leeg de bak en plaats deze terug onder de koffie-uitloop en de wateruitloop. Druk nogmaals op de start/stop-knop ►■.
- 12 De tweede fase van de ontkalkingsprocedure wordt gestart. Dit is de spoelfase die 3 minuten duurt. Tijdens deze fase gaan de lampjes op het bedieningspaneel aan en uit om aan te geven dat de spoelfase wordt uitgevoerd.
- 13 Wacht tot het apparaat stopt met de afgifte van water. De ontkalkingsprocedure is voltooid wanneer het apparaat stopt met de afgifte van water.
- 14 Het apparaat wordt nu weer opgewarmd. Wanneer de lampjes in de drankpictogrammen onafgebroken branden, is het apparaat weer klaar voor gebruik.
- 15 Installeer en activeer een nieuw AquaClean-waterfilter in het waterreservoir (zie 'Het AquaClean-waterfilter activeren (5 min.)').
 - Wanneer de ontkalkingsprocedure is voltooid, knippert het AquaClean-lampje enige tijd om u eraan te herinneren een nieuw AquaClean-waterfilter te installeren.

 **Tip:** Als u een AquaClean-filter gebruikt, hoeft u de machine minder vaak te ontkalken!

Wat u moet doen als de ontkalkingsprocedure wordt onderbroken

Beëindig de ontkalkingsprocedure door op de aan/uitknop op het bedieningspaneel te drukken. Ga als volgt te werk als de ontkalkingsprocedure wordt onderbroken voordat deze is voltooid:

- 1 Giet het waterreservoir leeg en spoel het grondig af.
- 2 Vul het waterreservoir met schoon water tot aan de Calc/Clean-aanduiding en schakel het apparaat weer in. Het apparaat warmt op en voert een automatische spoelcyclus uit.
- 3 Voer een handmatige spoelcyclus uit voordat u een drank bereidt. Als u een handmatige spoelcyclus wilt uitvoeren, tapt u eerst een half reservoir heet water door herhaaldelijk op het heetwaterpictogram te tikken en zet u vervolgens 2 koppen voorgemalen koffie zonder gemalen koffie toe te voegen.

 **i** Als de ontkalkingsprocedure niet volledig is uitgevoerd, moet de ontkalkingsprocedure zo snel mogelijk opnieuw worden uitgevoerd.

Accessoires bestellen

Gebruik alleen Philips-onderhoudsproducten om het apparaat te reinigen en te ontkalken. Deze producten kunt u kopen bij uw plaatselijke leverancier, bij erkende servicecenters of online op

www.philips.com/parts-and-accessories. Voer het modelnummer van uw apparaat in voor een volledige lijst van reserveonderdelen. U vindt het modelnummer op de binnenkant van de servicedeur.

Onderhoudsproducten en typenummers:

- Ontkalkingsoplossing CA6700
- AquaClean-waterfilter CA6903
- Zetgroepsmeermiddel HD5061
- Koffieolieverwijderingstabletten CA6704

Problemen oplossen

In dit hoofdstuk worden in het kort de meest voorkomende problemen behandeld die zich kunnen voordoen tijdens het gebruik van het apparaat. Download voor ondersteuning de app Coffee+ via uw app store of door de QR-code op de voorpagina van dit boekje te scannen. Ondersteuningsvideo's en een complete lijst van veelgestelde vragen vindt u op www.philips.com/coffee-care. Als u het probleem niet kunt oplossen, kunt u contact opnemen met de Klantenservice in uw land.

Waarschuwingspictogrammen

Waarschu- wingspicto- gram

Oplossing



Het 'waterreservoir leeg'-lampje brandt

- Het waterreservoir is bijna leeg. Vul het waterreservoir met vers water tot het aangegeven maximumniveau.
- Het waterreservoir zit niet op zijn plek. Plaats het waterreservoir terug.



Het lampje dat aangeeft dat de koffiedikbak moet worden geleegd, brandt

- De koffiedikbak is vol. Verwijder en leeg de koffiedikbak altijd wanneer het apparaat is ingeschakeld. Wacht ten minste 5 seconden voordat u het reservoir terugplaatst.



Het alarmlampje brandt

- De koffiedikbak en/of de lekbak zit niet op zijn plek of is niet juist geplaatst. Plaats de koffiedikbak en/of de lekbak terug in het apparaat en controleer of ze goed zijn geplaatst.
- De servicedeur is open. Verwijder het waterreservoir en zorg dat de servicedeur gesloten is.



Het alarmlampje knippert

- De zetgroep zit niet op zijn plek of is niet juist geplaatst. Verwijder de zetgroep en controleer of deze goed vastzit. Zie het hoofdstuk 'De zetgroep plaatsen en verwijderen' voor stapsgewijze instructies.
- De zetgroep wordt geblokkeerd. Haal de zetgroep uit het apparaat en spoel deze schoon onder de kraan. Smeer vervolgens de zetgroep en plaats deze weer in het apparaat. Zie het hoofdstuk 'Reinigen en onderhoud' voor stapsgewijze instructies.



Het alarmlampje brandt en het startlampje knippert.

Er zit lucht in het apparaat. U kunt het apparaat als volgt ontluften: vul het waterreservoir met water, plaats een kop onder de klassieke melkopschuimer en druk op de knipperende start/stop-knop.

Voorzichtig: er worden straaltes heet water afgegeven uit de klassieke melkopschuimer om de lucht af te voeren.



Het AquaClean-lampje knippert: plaats of vervang het AquaClean-waterfilter en activeer het. Zie het hoofdstuk 'Het AquaClean-waterfilter' voor stapsgewijze instructies.



Het ontkalkingslampje brandt onafgebroken: Ontkalk het apparaat.

Waarschuwingspictogram **Oplossing**



De lampjes in de drankpictogrammen gaan branden en gaan een voor een uit. Het apparaat warmt op en/of probeert de lucht die in het apparaat is gezogen, af te voeren. Wacht totdat alle dranklampjes ononderbroken branden.



De lampjes van alle waarschuwingspictogrammen knipperen.

Reset het apparaat door de stekker uit het stopcontact te halen en weer in het stopcontact te steken. Volg de onderstaande stappen voordat u het apparaat weer inschakelt:

- Verwijder het AquaClean-waterfilter uit het waterreservoir.
- Plaats het waterreservoir terug. Duw het zo ver mogelijk in het apparaat, zodat het op de juiste plaats zit.
- Open het deksel van het compartiment voor gemalen koffie en controleer of de trechter verstopt is met gemalen koffie. Maak de koffietrechter schoon door de steel van een lepel in het compartiment voor gemalen koffie te steken en deze heen en weer te bewegen tot de aangekoekte gemalen koffie naar beneden valt (Fig. 30). Verwijder de zetgroep en verwijder alle gemalen koffie die naar beneden gevallen is. Plaats de schone zetgroep terug in het apparaat.
- Schakel het apparaat weer in.

Als het probleem is opgelost, was het AquaClean-filter niet goed geprepareerd. Prepareer het AquaClean-filter voordat u het terugplaatst. U doet dit met stap 1 en 2 uit hoofdstuk 'Het AquaClean-waterfilter activeren (5 min.)'

Als de lampjes blijven knipperen, is het apparaat mogelijk oververhit. Schakel het apparaat uit, wacht 30 minuten en schakel het weer in. Als de lampjes nog steeds knipperen, neem dan contact op met de Klantenservice in uw land. Zie de internationale garantieverklaring voor contactgegevens.

In dit hoofdstuk worden in het kort de meest voorkomende problemen behandeld die zich kunnen voordoen tijdens het gebruik van het apparaat. Ondersteuningsvideo's en een complete lijst van veelgestelde vragen vindt u op www.philips.com/coffee-care. Als u het probleem niet kunt oplossen, kunt u contact opnemen met de Klantenservice in uw land. Zie de garantieverklaring voor contactgegevens.

Probleem	Oorzaak	Oplossing
De lekbak is snel vol.	Dit is normaal. Het apparaat gebruikt water om het interne doorloopsysteem en de zetgroep te spoelen. Via het interne systeem stroomt er wat water rechtstreeks in de lekbak.	Leeg de lekbak dagelijks of zodra de rode indicator voor een volle lekbak boven het deksel van de lekbak uitkomt. Tip: plaats een kop onder de uitloop om spoelwater dat eruit stroomt op te vangen.
Het lampje dat aangeeft dat de koffiedikbak moet worden geleegd, blijft branden.	U hebt de koffiedikbak geleegd terwijl het apparaat was uitgeschakeld.	Leeg de koffiedikbak altijd wanneer het apparaat is ingeschakeld. Verwijder de koffiedikbak, wacht minstens 5 seconden en plaats de bak weer terug.
Het apparaat geeft aan dat de koffiedikbak moet worden geleegd, zelfs als de bak niet vol is.	De teller is niet gereset, nadat u de koffiedikbak voor het laatst hebt geleegd.	Wacht altijd ongeveer 5 seconden nadat u de koffiedikbak hebt teruggeplaatst. Als u even wacht, wordt de koffiedikteller weer op nul gezet.

Probleem	Oorzaak	Oplossing
De koffiedikbak is te vol maar het lampje dat aangeeft dat de koffiedikbak geleegd moet worden, brandt niet.	U hebt de lekbak verwijderd zonder de koffiedikbak te legen.	Leeg de koffiedikbak altijd wanneer het apparaat is ingeschakeld. Als u de koffiedikbak leegt terwijl het apparaat is uitgeschakeld, wordt de koffiedikteller niet gereset.
Ik kan de zetgroep niet verwijderen.	De zetgroep staat niet in de juiste stand.	Reset het apparaat als volgt: sluit de servicedeur en plaats het waterreservoir terug. Schakel het apparaat uit en weer in. Probeer opnieuw om de zetgroep te verwijderen. Zie het hoofdstuk 'De zetgroep plaatsen en verwijderen' voor stapsgewijze instructies.
Ik kan de zetgroep niet in het apparaat plaatsen.	De zetgroep staat niet in de juiste stand.	Reset het apparaat als volgt: sluit de servicedeur en plaats het waterreservoir terug. Laat de zetgroep buiten het apparaat. Schakel het apparaat uit en haal de stekker uit het stopcontact. Wacht 30 seconden, sluit het apparaat weer aan en schakel het weer in. Zet de zetgroep vervolgens in de juiste stand en plaats de zetgroep terug in het apparaat. Zie het hoofdstuk 'De zetgroep plaatsen en verwijderen' voor stapsgewijze instructies.
De koffie is waterig.	De zetgroep is vuil of moet worden gesmeerd.	Haal de zetgroep (zie 'De zetgroep uit het apparaat verwijderen') uit het apparaat, spoel de zetgroep af onder de kraan en laat deze drogen. Smeer vervolgens de bewegende onderdelen (zie 'De zetgroep invetten').
	Het apparaat is bezig zichzelf in te stellen. Deze procedure wordt automatisch gestart wanneer u het apparaat voor het eerst gebruikt, wanneer u een andere soort koffiebonen gebruikt of wanneer u het apparaat lange tijd niet hebt gebruikt.	Na de eerste vijf koppen koffie is het apparaat helemaal goed ingesteld.
	De molen is op een te grove maling ingesteld.	Stel de molen in op een fijnere maling (lagere stand). Bereid 2 tot 3 drankjes om het volledige verschil te proeven.
De koffie is niet heet genoeg.	De ingestelde temperatuur is te laag.	Stel de temperatuur in op het maximum (zie 'De koffietemperatuur aanpassen').

Probleem	Oorzaak	Oplossing
	Een koude kop verlaagt de koffietemperatuur.	Verwarm de koppen voor door ze af te spoelen met heet water.
	De koffietemperatuur wordt verlaagd wanneer u melk toevoegt.	De koffie wordt altijd minder warm wanneer u melk toevoegt, ook als dit warme melk is. Verwarm de koppen voor door ze af te spoelen met heet water.
Er komt geen koffie uit het apparaat of de koffie komt er langzaam uit.	Het AquaClean-waterfilter is vóór de installatie niet op de juiste manier geprepareerd.	Verwijder het AquaClean-waterfilter en probeer opnieuw koffie te zetten. Als dat werkt, zorgt u dat het AquaClean-waterfilter goed is geprepareerd voordat u het terugplaatst. Zie het hoofdstuk 'Het AquaClean-waterfilter' voor stapsgewijze instructies.
		Als u het AquaClean-waterfilter langere tijd niet hebt gebruikt, moet u het weer prepareren voor gebruik en vervolgens terugplaatsen. Zie stap 1 t/m 3 van het hoofdstuk 'Het AquaClean-waterfilter activeren' voor stapsgewijze instructies.
	Het AquaClean-waterfilter is verstopt.	Vervang het AquaClean-waterfilter om de 3 maanden. Filters die ouder zijn dan 3 maanden, kunnen verstopt raken.
	De molen is op een te fijne maling ingesteld.	Stel de molen in op een grovere maling (hogere stand). Let op: dit is van invloed op de koffiesmaak.
	De zetgroep is vuil.	Haal de zetgroep uit het apparaat en spoel deze af onder de kraan (zie 'De zetgroep schoonmaken onder de kraan').
	De koffie-uitloop is vuil.	Maak de koffie-uitloop en de openingen van de uitloop schoon met een pijpenrager of naald.
	Het compartiment voor voorgemalen koffie is verstopt	Schakel het apparaat uit en verwijder de zetgroep. Open het deksel van het compartiment voor voorgemalen koffie en steek de steel van een lepel in het compartiment. Beweeg de steel van de lepel op en neer totdat de aangekoekte gemalen koffie naar beneden valt (Fig. 30).
	De leidingen van het apparaat zijn geblokkeerd door kalk.	Ontkalk het apparaat met Philips-ontkalker. Ontkalk het apparaat altijd wanneer het ontkalkingslampje begint te knipperen.

Probleem	Oorzaak	Oplossing
Het apparaat maalt de koffiebonen, maar er komt geen koffie uit de uitloop.	Het compartiment voor voorgemalen koffie is verstopt.	Schakel het apparaat uit en verwijder de zetgroep. Open het deksel van het compartiment voor voorgemalen koffie en steek de steel van een lepel in het compartiment. Beweeg de steel van de lepel op en neer totdat de aangekoekte gemalen koffie naar beneden valt (Fig. 30).
De melk schuimt niet op.	Apparaten met een LatteGo: De LatteGo is niet goed bevestigd.	Zorg ervoor dat het melkreservoir goed aan het frame van de LatteGo is bevestigd (u hoort een klik).
	Apparaten met een LatteGo: het melkreservoir en/of frame van de LatteGo zijn vuil.	Haal de LatteGo uit elkaar en spoel beide onderdelen af onder de kraan of reinig ze in de vaatwasmachine (zie 'LatteGo schoonmaken na ieder gebruik').
	Apparaten met een klassieke melkopschuimer: de melkopschuimer is vuil.	Maak de melkopschuimer goed schoon (zie 'De klassieke melkopschuimer reinigen').
	Het soort melk dat u gebruikt, is niet geschikt voor opschuimen.	Verschillende soorten melk leveren verschillende hoeveelheden schuim van verschillende kwaliteit. We hebben verschillende soorten melk getest en de volgende soorten melk leveren goede resultaten bij het opschuimen: halfvolle of volle koemelk en lactosevrije melk.
Er lekt melk uit de onderkant van het LatteGo-melkreservoir.	Het frame en melkreservoir zijn niet juist bevestigd.	Plaats eerst de bovenkant van het melkreservoir onder de haak aan de bovenkant van het frame. Druk vervolgens op het onderste gedeelte van het reservoir. U hoort een klik wanneer het melkreservoir op zijn plaats zit.
Het lijkt alsof het apparaat lekt.	Het apparaat gebruikt water om het interne doorloopsysteem en de zetgroep te spoelen. Via het interne systeem stroomt dit water rechtstreeks in de lekbak. Dit is normaal.	Leeg de lekbak elke dag of zodra de indicator voor een volle lekbak boven het deksel van de lekbak uitkomt. Tip: Plaats een kop onder de uitloop om het spelwater op te vangen en beperk de hoeveelheid water in de lekbak.
	De lekbak is te vol en stroomt over, waardoor het lijkt alsof het apparaat lekt.	Leeg de lekbak elke dag of zodra de indicator voor een volle lekbak boven het deksel van de lekbak uitkomt.
	Het waterreservoir is niet volledig in het apparaat geplaatst en er wordt lucht in het apparaat gezogen.	Controleer of het waterreservoir in de juiste stand staat: verwijder het en plaats het weer terug. Duw het daarbij zo ver mogelijk in het apparaat.
	De zetgroep is vuil/verstopt.	Spoel de zetgroep af.

Probleem	Oorzaak	Oplossing
	Het apparaat staat niet op een horizontale ondergrond.	Plaats het apparaat op een horizontale ondergrond zodat de lekbak niet overstroomt en de indicator voor een volle lekbak goed werkt.
	Het waterreservoir is niet volledig in het apparaat geplaatst en er wordt lucht in het apparaat gezogen.	Controleer of het waterreservoir in de juiste stand staat: verwijder het en plaats het weer terug. Duw het daarbij zo ver mogelijk in het apparaat.
Ik kan het AquaClean-waterfilter niet activeren en het apparaat geeft aan dat het ontkalkt moet worden.	Het filter is niet op tijd geïnstalleerd of vervangen nadat het lampje van het AquaClean-waterfilter begon te knipperen. Dit betekent dat uw apparaat niet volledig kalkvrij is.	Ontkalk eerst het apparaat en plaats vervolgens het AquaClean-waterfilter.
Het nieuwe waterfilter past niet.	U probeert een ander filter dan het AquaClean-waterfilter te installeren.	Het AquaClean-waterfilter is het enige filter dat in het apparaat past.
	De rubberen ring zit niet op het AquaClean-waterfilter.	Plaats de rubberen ring terug op het AquaClean-waterfilter.
Het apparaat maakt een hard geluid.	Het is normaal dat het apparaat geluid maakt tijdens het gebruik.	Als het apparaat een ander soort geluid begint te maken dan normaal, moet u de zetgroep mogelijk reinigen en smeren (zie 'De zetgroep invetten').
	Het AquaClean-waterfilter is niet goed geprepareerd en er wordt nu lucht in het apparaat gezogen.	Haal het AquaClean-waterfilter uit het waterreservoir, prepareer het filter op de juiste manier en plaatst het weer terug. Zie het hoofdstuk 'Het AquaClean-waterfilter' voor stapsgewijze instructies.
	Het waterreservoir is niet volledig in het apparaat geplaatst en er wordt lucht in het apparaat gezogen.	Controleer of het waterreservoir in de juiste stand staat: verwijder het en plaats het weer terug. Duw het daarbij zo ver mogelijk in het apparaat.

Technische gegevens

De fabrikant behoudt zich het recht voor om de technische specificaties van het product te verbeteren. Alle vooraf ingestelde hoeveelheden zijn bij benadering.

Beschrijving	Waarde
Afmetingen (b x h x d)	247 x 366 x 434 mm
Gewicht	7 - 7,5 kg
Lengte netsnoer	1000 mm
Waterreservoir	1,8 liter, verwijderbaar
Capaciteit bonenreservoir	275 g

Inhoud van koffiedikbak	12 schijven
Capaciteit van de LatteGo (melkreservoir)	250 ml
Verstelbare tuithoogte	85-145 mm
Nominaal voltage - vermogen - voeding	Zie het infolabel aan de binnenkant van de servicedeur (fig. A11).

Innhold

Maskinoversikt (fig. A) _____	284
Kontrollpanel (fig. B) _____	284
Innledning _____	285
Før bruk første gang _____	285
Brygge drikker _____	287
Justere maskininnstillinger _____	290
Fjerne og sette inn bryggeenheten _____	292
Rengjøring og vedlikehold _____	292
AquaClean-vannfilter _____	294
Angivelse av hardhetsgraden på vannet _____	296
Fremgangsmåte for avkalkning (30 min.) _____	296
Bestilling av tilbehør _____	297
Feilsøking _____	298
Tekniske spesifikasjoner _____	303

Maskinoversikt (fig. A)

A1	Kontrollpanel	A10	Servicedør
A2	Koppholder	A11	Datamerket med typenummer
A3	Kammer for forhåndsmalt kaffe/kaffetrakten	A12	Vannbeholder
A4	Lokk på bønnetrakten	A13	Varmtvannstut
A5	Justerbar kaffetut	A14	Kaffegrutbeholder
A6	Støpsel	A15	Frontpanelet til kaffegrutbeholderen
A7	Bryter for maleinnstillinger	A16	Deksel til dryppbrett
A8	Kaffebønnetrakt	A17	Dryppebrett
A9	Bryggeenhet	A18	Indikator for fullt dryppebrett

Tilbehør

A19	Smør røret	A22	Teststrimmel for vannhardhet
A20	AquaClean-vannfilter	A23	Klassisk melkeskummer (bare spesifikke typer)
A21	Måleskje	A24	LatteGo (melkebeholder) (bare spesifikke typer)

Kontrollpanel (fig. B)

Se figur B for en oversikt over alle knapper og ikoner. Nedenfor finner du beskrivelsen.

i Noen av knappene/ikonene gjelder bare for spesifikke typer.

B1	På/av-knapp	B7	Advarselikoner
B2	Drikkikoner*	B8	Startlampe
B3	Ikon for aromastyrke / forhåndsmalt kaffe	B9	Start/stopp▶■-knapp
B4	Ikon for drikkmengde	B10	Ikonet Calc / Clean
B5	Ikon for melkemengde (bare spesifikke typer)	B11	AquaClean-ikon
B6	Ikon for kaffetemperatur (bare spesifikke typer)		

* Drikkikoner (kun bestemte modeller): espresso, espresso lungo, kaffe, iskaffe, cappuccino, latte macchiato, varmt vann, damp

Innledning

Gratulerer med kjøpet av en helautomatisk kaffemaskin fra Philips! Du får størst utbytte av støtten vi tilbyr, hvis du registrerer produktet ditt på www.philips.com/welcome.

Les det separate sikkerhetsheftet nøye før du bruker maskinen for første gang, og ta vare på det for senere referanse.

For å hjelpe deg å komme i gang og for at du skal få mest mulig ut av kaffemaskinen, tilbyr vi full støtte på flere måter. I esken finner du:

- 1 Hurtigveiledningen med bildebaserte bruksinstruksjoner og informasjon om rengjøring og vedlikehold.
- 2 Det separate sikkerhetsheftet med instruksjoner om hvordan du bruker maskinen på en trygg måte.
- 3 For online-støtte (denne utvidede brukerhåndboken, vanlige spørsmål, videoer, osv.) skanner du QR-koden på forsiden av dette heftet for å laste ned appen Coffee+, eller besøker www.philips.com/coffee-care.

i Det finnes flere varianter av denne ekspressomaskinen, alle med ulike funksjoner. Hver variant har sitt eget typenummer. Du finner typenummeret på datamerket på innsiden av servicedøren (se fig. A11).

i Denne maskinen er testet med kaffe. Den er blitt grundig rengjort, men det kan likevel forekomme kafferester. Vi garanterer imidlertid at maskinen er helt ny.

Maskinen justerer automatisk mengden malt kaffe som brukes for å oppnå den beste smaken. Du bør i første omgang brygge fem kopper for å la maskinen fullføre selvjusteringer.

Sørg for å skylle LatteGo (melkebeholderen) eller den klassiske melkeskummeren før førstegangs bruk.

Før bruk første gang

1. Montering av maskinen

Når du slår på maskinen for første gang, kan det hende det kommer noe vann ut av varmtvannstuten eller fra kaffetuten. Dette er normalt.

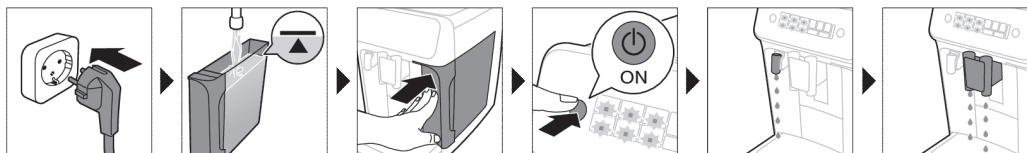

2. Aktivere AquaClean-vannfilteret (5 min)

Hvis du vil ha mer informasjon, kan du se kapittelet AquaClean-vannfilter.



3. Angivelse av hardhetsgraden på vannet

Se kapittelet Angivelse av hardhetsgraden på vannet for trinnvise instruksjoner. Hardhetsgraden på vannet er satt som standard til 4: Hardt vann.

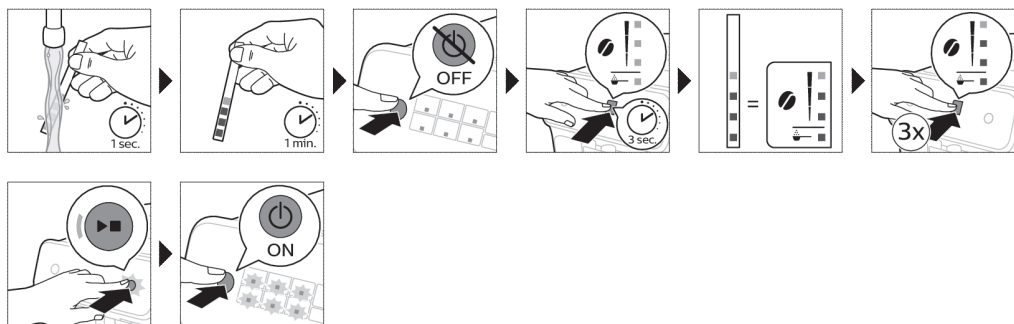

4. Montere LatteGo (bare spesifikke typer)



5. Montere den klassiske melkeskummeren (bare spesifikke typer)

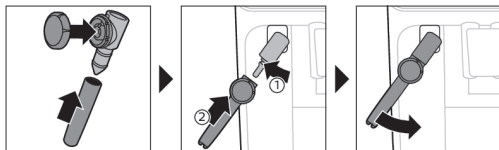

Brygge drikker

Generelle trinn

- 1 Fyll vanntanken med springvann, og fyll bønnekvernen med kaffebønner.
- 2 Plasser lokket (A4) på kaffebønnetrakten (A8).
- 3 Trykk på av/på-knappen for å slå på maskinen.
 - Maskinen begynner å varmes opp og utfører den automatiske skyllesyklusen. Under oppvarming lyser lampene i drikkikonene og slås sakte av én etter én.
 - Når alle lampene i drikkikonene lyser kontinuerlig, er maskinen klar for bruk.
- 4 Sett en kopp under kaffetuten. Skyv tuten opp- eller nedover for å justere høyden i henhold til koppen eller glasset du bruker (Fig. 1).

Tilpass drikkene dine

Denne maskinen lar deg justere innstillingene for en drikk etter eget ønske. Etter å ha valgt en drikk kan du:

- 1 Juster aromastyrken ved å trykke på aromastyrkeikonet (Fig. 2). Det finnes tre styrker. Den laveste er den mildeste, og den høyeste er den sterkeste.
- 2 Juster drikkmengden ved å trykke på drikkmengde (Fig. 3)- og/eller melkemengdeikonet (bare spesifikke typer). Det finnes tre mengder: lav, middels eller høy.

i Du kan også justere kaffetemperaturen etter eget ønske (se 'Justere kaffetemperaturen').

Kaffebrygging med kaffebønner

- 1 Trykk på ønskelig drikkeikon for å bygge en kopp kaffe.
 - Lampene for aromastyrke og mengde tennes og viser den tidligere valgte innstillingen.
 - Du kan nå justere drikkene etter foretrukket smak (se 'Tilpass drikkene dine').
- 2 Trykk på start/stopp▶■knappen.
 - Lampen i drikkikonet blinker mens drikkene dispenseres.
- 3 Hvis du vil stoppe dispensering av kaffe før maskinen er ferdig, trykker du på start/stopp▶■knappen igjen.

i Hvis du vil brygge to kopper kaffe på én gang, trykker du på drikkikonet to ganger. 2x-lampen tennes.

Brygging av melkebaserte drikker med LatteGo (melkebeholder)

A LatteGo består av en melkebeholder, en ramme og en oppbevaringskopp. For å unngå lekkasjer må du sørge for at rammen og melkebeholderen er ordentlig montert, før du fyller melkebeholderen.

- 1 Når du monterer LatteGo, monter først toppen av melkebeholderen under kroken øverst på rammen (Fig. 4). Press deretter nederste del av beholderen. Du hører et klikk når de låser seg på plass (Fig. 5).

Merk: Sørg for at melkebeholderen og rammen er ren før du kobler dem sammen.

- 2 Vipp LatteGo litt til siden og sett den på varmtvannstuten (Fig. 6). Deretter trykker du på den til den låses på plass (Fig. 7).
- 3 Fyll LatteGo med melk opp til det nivået som er angitt på melkebeholderen for den drikken du brygger (Fig. 8). Melkebeholderen må ikke fylles over maksimummerket.

i Hvis du har tilpasset melkemengden, kan det være nødvendig å fylle melkebeholderen med mer eller mindre melk enn det som er angitt for denne drikken på LatteGo.

☞ Bruk alltid melk som kommer rett fra kjøleskapet, for best resultat.

- 4 Plasser en kopp på dryppebrettet.
- 5 Trykk på ikonet for ønsket melkebasert drikk.
 - Du kan nå justere drikken etter eget ønske (se 'Tilpass drikkene dine').
- 6 Trykk på start/stopp▶■-knappen.
 - Lampen i drikkikonet blinker mens drikken dispenseres. Når du bygger en cappuccino eller latte macchiato, dispenserer maskinen først melk og deretter kaffe.
 - Hvis du vil stoppe dispensering av melk før maskinen har dispensert den forhåndsinnstilte mengden, trykker du på start/stopp▶■-knappen.
- 7 Hvis du vil stoppe dispensering av den ferdige drikken (melk og kaffe) før maskinen er ferdig, trykker du på og holder inne start/stopp▶■-knappen.

Skumme melk med klassisk melkeskummer

☞ Bruk alltid melk som kommer rett fra kjøleskapet, for best skumkvalitet.

- 1 Vipp det svarte silikonhåndtaket på maskinen til venstre og skyv melkeskummeren på det (Fig. 9).
- 2 Fyll en melkekanne med ca. 100 ml melk for cappuccino og ca. 150 ml melk latte macchiato.
- 3 Sett melkeskummeren ca. 1 cm inn i melken.
- 4 Trykk på dampikonet (Fig. 10).
 - Lampen i dampikonet tennes, og startlampen begynner å pulsere.
- 5 Vri knappen på den klassiske melkeskummeren til ikonet (Fig. 11) for melkeskumming hvis du vil skumme melk. Vri knappen på den klassiske melkeskummeren til ikonet (Fig. 12) for flat melk hvis du vil varme opp melk.
- 6 Pass på at ikonet på knappen på den klassiske melkeskummeren flukter med den svarte pilen.
- 7 Trykk på start/stopp▶■-knappen for å skumme melken (Fig. 13).
 - Maskinen starter opp, dampen presses inn i melken, og melken skummes.
- 8 Når melkeskummet i melkekanen har nådd det påkrevde volumet, trykker du på start/stopp▶■-knappen igjen for å stoppe skumming av melk.

i Melken må aldri vispes lenger enn i 90 sekunder. Skummingen stopper automatisk etter 90 sekunder.

i Du trenger ikke å flytte melkekannen under melkeskummingen for å få den beste kvaliteten på melkeskummet.

Kaffebygging med forhåndsmalt kaffe

Du kan velge å bruke forhåndsmalt kaffe i stedet for bønner, for eksempel hvis du foretrekker en annen kaffetype eller koffeinfri kaffe.

- 1 Trykk på av/på-knappen for å slå på apparatet, og vent til den er klar til bruk.
- 2 Åpne lokket på kammeret for forhåndsmalt kaffe og tilsett én strøken måleskje av ferdigmalt kaffe i kammeret (Fig. 14). Lukk deretter lokket.
- 3 Sett en kopp under kaffetuten.
- 4 Velg en enkeltstående drikke.
- 5 Trykk på aromastyrkeikonet i 3 sekunder (Fig. 15).
 - Lampen for forhåndsmalt kaffe tennes, og startlampen begynner å pulsere.
- 6 Trykk på start/stopp▶■knappen.
- 7 Hvis du vil stoppe dispensering av kaffe før maskinen er ferdig, trykker du på start/stopp▶■knappen igjen.

i Med forhåndsmalt kaffe kan du bare brygge én kaffe om gangen.

i Lampen for forhåndsmalt kaffe tennes, og startlampen begynner å pulsere. Hver gang du vil bruke forhåndsmalt kaffe, må du trykke på aromastyrkeikonet i 3 sekunder.

i Når du velger forhåndsmalt kaffe, kan du ikke velge en annen aromastyrke.

Brygge iskaffe (kun spesifikke modeller)

i Kaffen brygges med varmt vann. Brygg over isbiter for optimalt resultat.

- 1 Fyll et glass to tredjedeler fullt med isbiter.
- 2 Plasser glasset under kaffetuten.
- 3 Trykk på ikonet for iskaffe.
 - Lampene for aromastyrke og mengde tennes.
 - Du kan nå justere drikken etter foretrukket smak.

i Vi anbefaler å bruke aromastyrke 3.

- 4 Trykk på start/stopp▶■knappen.
- 5 Hvis du vil stoppe dispensering av kaffe før maskinen er ferdig, trykker du på start/stopp▶■knappen igjen.
- 6 For en ekstra eksklusiv iskaffe kan du toppe med kald melk.

Tappe varmt vann

- 1 Fjern LatteGo eller melkeskummeren hvis den er påmontert.
- 2 Trykk på varmtvannsikonet.
 - Lampene for drikkmengde tennes og viser forrige valgte drikkinnstilling for varmtvann.
- 3 Juster varmtvannsmengden etter eget ønske, ved å trykke på drikkmengdeikonet (Fig. 3).
- 4 Trykk på start/stopp▶■knappen.
 - Lyset i varmtvannsikonet blinker, og varmtvann dispenseres fra varmtvannstuten (Fig. 18).

- 5 Hvis du vil stoppe dispensering av varmtvann før maskinen er ferdig, trykker du på start/stopp--knappen igjen.

Justere maskininnstillinger





Justere stand-by-tiden

- 1 Trykk av/på-knappen for å skru av maskinen.
- 2 Når maskinen er slått av: trykk og hold inne ikonet (Fig. 19) Calc / Clean til lampene for avkalkning/rengjøring og aromastyrke tennes (Fig. 20).
- 3 Trykk på ikonet for aromastyrke for å velge ønsket stand-by-tid: 15, 30, 60 eller 180 minutter. Det lyser henholdsvis én, to, tre eller fire lamper på ikonet for aromastyrke.
- 4 Når du er ferdig med å stille inn stand-by-tiden, trykker du på start/stopp-knappen. Maskinen slås av.
- 5 Trykk på av/på-knappen for å slå på maskinen på nytt.

Justere den høyeste standardinnstillingen for drikkene dine

Maskinen har tre standardinnstillinger for hver drikk: lav, middels og høy. Du kan kun justere mengden av høyeste innstilling. Den nye mengden kan bli lagret når startlampen begynner å pulsere.

i Før du begynner å programmere mengden melkedrikk, monterer du LatteGo og heller melken i den.

- 1 Hvis du vil justere den høyeste mengdeinnstillingen, trykker du på og holder inne ikonet for drikken du vil justere, i 3 sekunder.
 - Den øvre lampen for drikkmengdeikonet og den øvre lampen for melkemengdeikonet (bare spesifikke typer) begynner å pulsere og start/stopp--knappen begynner å pulsere. Dette indikerer at du er i programmeringsmodus.
- 2 Trykk på start/stopp--knappen. Maskinen begynner å bygge den valgte drikk.
 - Startlampen lyser kontinuerlig i begynnelsen. Når maskinen er klar for å lagre det justerte volumet, begynner start/stopp-lampen å pulsere.
- 3 Trykk på start/stopp--knappen igjen når koppen inneholder ønsket mengde kaffe eller melk.
 - For cappuccino eller latte macchiato blir melk dispensert først. Trykk på start/stopp--knappen når koppen inneholder ønsket melkemengde. Maskinen begynner å dispensere kaffen automatisk. Trykk på start/stopp--knappen igjen når koppen inneholder ønsket mengde.

Etter du har programmert den nye høyeste mengden for en drikk, vil maskinen dispensere den nye mengden hver gang du velger den høyeste mengden av denne drikk.

i Du kan bare justere nivået for høyest standardmengde.

i Hvis du vil gå tilbake til standardinnstillinger for mengde, kan du se Gjenopprette fabrikkinnstillinger.

Justere kaffetemperaturen

Maskiner uten temperaturikon

- 1 Trykk av/på-knappen for å **skru av** maskinen.
- 2 Når maskinen er slått av: Trykk på og hold inne kaffemengdeikonet til lampen i dette ikonet tennes (Fig. 21).
- 3 Trykk på mengdeikonet for å velge ønsket temperatur: normal, høy eller maks.
 - Henholdsvis én, to eller tre lamper er på.

- 4 Når du er ferdig med å stille inn kaffetemperaturen, trykker du på start/stopp--knappen.
- 5 Trykk på av/på-knappen for å slå på maskinen på nytt.

i Hvis du ikke slår av maskinen selv, vil den slå seg av automatisk etter en stund.

Maskiner med temperaturikon (bare EP3300)

- 1 Velg ønsket drikk.
- 2 Trykk på kaffetemperaturikonet flere ganger for å velge ønsket temperatur.

Gjenopprette fabrikkinnstillinger

Du kan gjenopprette maskinens standardinnstillinger for drikker når som helst.

i Du kan bare gjenopprette standardinnstillingene når maskinen er slått av.

- 1 Trykk på av/på-knappen for å slå av maskinen.
- 2 Trykk på og hold inne espresso-ikonet i tre sekunder.
 - Midtlampene i drikkinnstillingsikonene tennes. Start/stopp-lampen begynner å pulsere. Dette indikerer at innstillingene er klare for gjenoppretting.
- 3 Trykk på start/stopp--knappen for å bekrefte at du vil gjenopprette innstillingene.
- 4 Trykk på av/på-knappen for å slå på maskinen på nytt.

Justering av innstillinger for kvernen

Du kan endre kaffestyrken med kaffeinnstillingsknotten inne i bønnebeholderen. Jo lavere kverneinnstillingene er, jo finere kvernes kaffebønnene og jo sterkere blir kaffen. Du kan velge mellom 12 forskjellige kverneinnstillinger.

Maskinen er satt opp for å oppnå den beste smaken av kaffebønnene dine. Vi anbefaler derfor at du venter med å justere kverneinnstillingen til du har laget 100–150 kopper (ca. 1 måneds bruk).

i Du kan bare justere kverneinnstillingene mens maskinen kverner kaffebønner. Du må trakte to eller tre drikker før du kan smake hele forskjellen.

⚠ Vri ikke knotten for kverneinnstillinger mer enn ett hakk om gangen, for å forhindre at kvernen skades.

- 1 Sett en kopp under kaffetuten.
- 2 Åpne lokket på kaffebønnetrakten.
- 3 Trykk på espresso-ikonet og trykk deretter på start/stopp--knappen.
- 4 Når kvernen begynner å kverne, trykker du ned kverneinnstillingsknotten og vrir den til venstre eller høyre. (Fig. 22)

Deaktiver pipene som kommer fra kontrollpanelet

- 1 Trykk av/på-knappen for å skru av maskinen.
- 2 Når maskinen er slått av, trykker du på og holder inne kaffeikonet til lampen i ikonet tennes. Startlampen begynner å blinke.
- 3 Trykk på kaffeikonet en gang til for å deaktivere pipene som kommer fra kontrollpanelet. Lampen i kaffeikonet slukkes.
- 4 Trykk på start/stopp-knappen for å bekrefte valget.
- 5 Trykk på av/på-knappen for å slå på maskinen på nytt. Pipene som kommer fra kontrollpanelet har nå blitt deaktivert.

Merk: Hvis lampen i kaffeikonet ikke kommer på etter at du har trykket på og holdt inne ikonet, betyr dette at pipene fra kontrollpanelet allerede er deaktivert. For å aktivere dem igjen, trykk på ikonet på nytt og bekreft ved å trykke på start/stopp-knappen.

Pipelyden som kommer fra på/av-knappen og start/stopp-knappen kan ikke deaktiveres.

Fjerne og sette inn bryggeenheten

Gå til www.philips.com/coffee-care for å se detaljerte videoinstruksjoner om hvordan fjerne, sette inn og rengjøre bryggeenheten.

Ta bryggegruppen ut av maskinen

- 1 Slå av maskinen.
- 2 Fjern vanntanken og åpne servicedøren (Fig. 23).
- 3 Trykk på PUSH (skyv)-håndtaket (Fig. 24), og dra i gripedelen for bryggeenheten for å ta den ut av maskinen (Fig. 25).

Innsetting av bryggeenheten

⚠ Sørg for at bryggeenheten er i riktig posisjon før du skyver den tilbake i maskinen.

- 1 Kontroller at bryggeenheten er i riktig posisjon. Pilen på den gule sylindren på siden av bryggeenheten må være på linje med den svarte pilen og N (Fig. 26).
 - Hvis de ikke er på linje, skyver du spaken ned til den er i kontakt med basen til bryggeenheten (Fig. 27).
- 2 Skyv bryggeenheten tilbake på plass i maskinen langs sporene på sidene (Fig. 28) til den klikker (Fig. 29) på plass. Ikke trykk på TRYKK-knappen.
- 3 Lukk servicedøren og sett vanntanken tilbake på plass.

Rengjøring og vedlikehold

Jevnlig rengjøring og vedlikehold holder maskinen i topp stand og sikrer kaffe som smaker godt i lang tid, med en jevn kaffeflyt.

Se tabellen nedenfor for en detaljert beskrivelse av når og hvordan du skal rengjøre alle avtakbare deler på maskinen. Du finner mer detaljert informasjon og videoinstruksjoner i appen Coffee + og på

www.philips.com/coffee-care. Se figur D for en oversikt over hvilke deler som kan rengjøres i oppvaskmaskinen.

Avtakbare deler	Når den skal rengjøres	Hvordan den rengjøres
Bryggeenhet	Ukentlig	Fjern bryggeenheten fra maskinen (se 'Fjerne og sette inn bryggeenheten'). Skyll den under springen (se 'Rengjøring av bryggeenheten under springen').
	Månedlig	Rengjør bryggeenheten med Philips/Saeco-tablettene for fjerning av kaffeolje (se 'Rengjøring av bryggeenheten med tablett for fjerning av kaffeolje').

Avtakbare deler	Når den skal rengjøres	Hvordan den rengjøres
Klassisk melkeskummer	Etter hver bruk	Dispenser først varmtvann med melkeskummen festet til maskinen, for grundig rengjøring. Fjern deretter melkeskummen fra maskinen og demonter den. Rengjør alle deler under springen eller vask dem i oppvaskmaskinen.
Kammer for forhåndsmalt kaffe/kaffetrakten	Kontroller kammeret for forhåndsmalt kaffe ukentlig for å se om det er tilstoppet.	Koble fra maskinen og fjern bryggeenheten. Åpne lokket til kammeret for forhåndsmalt kaffe og stikk skjehåndtaket inn i det. Beveg håndtaket opp og ned til den malte kaffen som tettet trakten faller ned (Fig. 30). Skann QR-koden for å laste ned appen Coffee+, der du finner detaljerte videoinstruksjoner, eller gå til www.philips.com/coffee-care
Kaffegrutbeholder	Tøm kaffegrutbeholderen når maskinen ber om det. Rengjør den en gang i uken.	Fjern kaffegrutbeholderen mens maskinen er på. Skyll det under springen med litt oppvaskmiddel eller rengjør det i oppvaskmaskinen. Kaffegrutbeholderens frontpanel kan ikke vaskes i oppvaskmaskin.
Dryppebrett	Tøm dryppebrettet daglig eller så snart den røde indikatoren for "fullt dryppebrett" spretter opp gjennom dryppebrettet (Fig. 31). Rengjør dryppebrettet hver uke.	Fjern dryppebrettet (Fig. 32) og skyll det under springen med litt oppvaskmiddel. Du kan også rengjøre dryppebrettet i oppvaskmaskinen. Kaffegrutbeholderens frontpanel (fig. A15) kan ikke vaskes i oppvaskmaskin.
LatteGo	Etter hver bruk	Skyll LatteGo under springen eller vask den i oppvaskmaskinen.
Smøring av bryggeenheten	Hver annen måned	Se smøretabellen og smør bryggeenheten med Philips -fett (se 'Smøre bryggeenheten').
Vanntank	Ukentlig	Skyll vannbeholderen under springen

Rengjøring av bryggeenheten

Jevnlig rengjøring av bryggeenheten motvirker at kafferester tetter de interne kretsene. Skann QR-koden på forsiden av dette heftet for instruksjonsvideoer til hvordan du fjerner, setter inn og rengjør bryggeenheten, eller gå til www.philips.com/coffee-care

Rengjøring av bryggeenheten under springen

- 1 Ta ut bryggeenheten (se 'Fjerne og sette inn bryggeenheten').
- 2 Skyll bryggeenheten grundig med vann. Rengjør forsiktig det øvrige filteret (Fig. 33) til bryggeenheten.
- 3 La bryggeenheten lufttørke før du setter det tilbake på plass. Ikke bruk klut/håndkle til å tørke bryggeenheten. Dette kan føre til at det samler seg fibre inne i bryggeenheten.

Rengjøring av bryggeenheten med tabletter for fjerning av kaffeolje

Bruk kun Philips-tabletter for fjerning av kaffeolje.

- 1 Plasser en kopp under kaffetuten. Fyll vannbeholderen med friskt vann.
- 2 Legg en tablett for fjerning av kaffeolje i kammeret for forhåndsmalt kaffe.
- 3 Trykk på kaffeikonet, og trykk deretter på aromastyrkeikonet i 3 sekunder for å velge funksjonen (Fig. 2) for forhåndsmalt kaffe.

- 4 Ikke tilsett forhåndsmalt kaffe. Trykk på start/stopp▶■-knappen for å begynne bryggesyklusen. Når en halv kopp med vann er brygget, kobler du maskinen fra stikkkontakten.
- 5 La løsningen for fjerning av kaffeolje virke i ca. 15 minutter.
- 6 Sett støpselet i stikkkontakten, og sett av/på-bryteren bak på apparatet til O. Tøm koppen.
- 7 Fjern vanntanken og åpne servicedøren. Fjern bryggeenheten (se 'Ta bryggegruppen ut av maskinen') og skyll den godt under springen.
- 8 Sett bryggeenheten og vanntanken inn igjen, og sett en kopp under kaffetuten.
- 9 Trykk på kaffeikonet, og trykk deretter på aromastyrkeikonet i 3 sekunder for å velge funksjonen (Fig. 2) for forhåndsmalt kaffe. Ikke tilsett forhåndsmalt kaffe. Trykk på start/stopp▶■-knappen for å begynne bryggesyklusen. Gjenta dette to ganger. Tøm koppen.

Smøre bryggeenheten

Smør bryggeenheten annenhver måned for å sikre at de bevegelige delene fortsetter å bevege seg problemfritt.

- 1 Påfør et tynt lag med fett på bryggeenhetens (Fig. 34) stempel (grå del).
- 2 Smør et tynt lag fett rundt akselen (grå del) i bunnen av bryggeenheten (Fig. 35).
- 3 Smør et tynt lag fett på skinnene på begge sider (Fig. 36).

Rengjøre LatteGo (melkebeholder)

Rengjør LatteGo etter hver gangs bruk

- 1 Ta LatteGo bort fra maskinen (Fig. 37).
- 2 Hell ut eventuelle melkerester.
- 3 Trykk på utløserknappen på melkebeholderen og fjern den fra rammen på LatteGo (Fig. 38).
- 4 Rengjør alle deler i oppvaskmaskinen eller under springen med lunkent vann og litt oppvaskmiddel.

Rengjøring av den klassiske melkeskummen

Rengjøre den klassiske melkeskummen etter hver gangs bruk

Rengjør melkeskummen hver gang du bruker den, av hensyn til hygiene samt for å unngå oppsamling av melkerester.

- 1 Plasser en kopp under melkeskummen.
- 2 Trykk på dampikonet og trykk deretter på start/stopp▶■-knappen for å begynne å dispensere damp og fjerne eventuell melk som kan være igjen i melkeskummen.
- 3 Hvis du vil stoppe dispensering av damp etter noen sekunder, trykker du på start/stopp▶■-knappen igjen.
- 4 Rengjør melkeskummen med en fuktig klut.

Daglig rengjøring av den klassiske melkeskummen

- 1 La melkeskummen avkjøles helt.
- 2 Vipp melkeskummen til venstre og fjern både metall- og silikondelen (Fig. 39).
- 3 Demonter de tre delene (Fig. 40) og skyll dem med rent vann eller vask dem i oppvaskmaskin.
- 4 La de tre delene til melkeskummen lufttørke, monter delene på nytt og fest melkeskummen til maskinen.

AquaClean-vannfilter

Maskinen din er klargjort for AquaClean. AquaClean-vannfilteret kan plasseres i vanntanken for å bevare kaffesmaken. Det reduserer også behovet for avkalking ved å redusere kalkavleiring i maskinen. Du kan

kjøpe et AquaClean-vannfilter fra den lokale forhandleren din, fra autoriserte servicesentre eller over Internett på www.philips.com/parts-and-accessories.

AquaClean-ikon og -lampe

Maskinen er utstyrt med en AquaClean-vannfilterlampe (Fig. 41) for å indikere statusen til filteret. Bruk tabellen nedenfor for å se hvilke handlinger som kreves når lampen er på eller når den blinker.



Når du bruker maskinen for første gang, begynner AquaClean-lampen å blinke oransje. Dette indikerer at du kan begynne å bruke AquaClean-vannfilteret. Hvis du ikke aktiverer et AquaClean-vannfilter, slås lampen av automatisk etter en stund.



Når du har installert filteret og aktivert det med AquaClean-ikonet, blir AquaClean-lampen blå for å bekrefte at AquaClean-vannfilteret er aktivt.



Når filteret er oppbrukt, begynner AquaClean-lampen å blinke oransje igjen for å minne deg på at du må bytte ut filteret med et nytt.



Når den oransje AquaClean-lampen er av, kan du fortsatt aktivere et AquaClean-filteret. Du må i så fall avkalke maskinen først.

Aktivere AquaClean-vannfilteret (5 min)

i Maskinen vil ikke registrere automatisk at et filter ble plassert i vanntanken. Du må derfor aktivere hvert nye AquaClean-vannfilter som du installerer med AquaClean-ikonet.

Når den oransje AquaClean-lampen er av, kan du fortsatt aktivere et AquaClean-vannfilteret. Du må imidlertid avkalke maskinen først.

i Maskinen må være fullstendig fri for kalkavleiringer før du begynner å bruke AquaClean-vannfilteret.

Før du aktiverer AquaClean-vannfilteret, må det klargjøres ved å bløtlegge det i vann som beskrevet nedenfor. Hvis du ikke gjør dette, kan det bli trukket inn luft i maskinen i stedet for vann. Dette vil lage mye støy og forhindre maskinen fra å brygge kaffe.

- 1 Kontroller at maskinen er slått på.
- 2 Rist filteret i omtrent 5 sekunder (Fig. 42).
- 3 Legg filteret opp ned i en kanne med kaldt vann, og rist&press det (Fig. 43).
- 4 Filteret er nå klargjort for bruk og kan settes inn i vanntanken.
- 5 Sett inn filteret loddrett på filterkoblingen i vanntanken. Press det så langt ned som mulig (Fig. 44).
- 6 Fyll vanntanken med rent vann, og skyv den tilbake på plass i maskinen.
- 7 Hvis LatteGo er påmontert, fjerner du den.
- 8 Sett en bolle under varmtvannstuten/melkeskummeren.
- 9 Trykk på AquaClean-ikonet i tre sekunder (Fig. 45). Startlampen begynner å pulsere.
- 10 Trykk på start/stopp ►■-knappen for å begynne aktiveringsprosessen.
- 11 Varmtvann dispenseres fra varmtvannstuten/melkeskummeren (tre minutter).
- 12 Når aktiveringsprosessen er ferdig, fortsetter den blå AquaClean-lampen å lyse for å bekrefte at AquaClean-vannfilteret er aktivert riktig.

Bytte ut AquaClean-vannfilteret (5 min)

Etter at 95 liter vann har strømmet gjennom filteret, vil filteret slutte å fungere. AquaClean-lampen blir oransje og begynner å blinke for å minne deg på å bytte ut filteret. Så lenge den blinker, kan du bytte ut

filteret uten å måtte avkalke maskinen først. Hvis du ikke bytter ut AquaClean-vannfilteret, vil den oransje lampen slukkes til slutt. I så fall kan du fremdeles bytte ut filteret, men du må avkalke maskinen først.

Når den oransje AquaClean-lampen blinker:

- 1 Ta ut det gamle AquaClean-vannfilteret.
- 2 Sett inn et nytt filter og aktiver det som beskrevet i kapittelet Aktivere AquaClean-vannfilteret (5 min).

i Bytt ut AquaClean-vannfilteret hver tredje måned, selv når maskinen enda ikke har indikert at utskiftning er påkrevd.

Påminnelse om deaktivering av AquaClean

Hvis du ikke lengre vil bruke Philips AquaClean-vannfilteret, kan du deaktivere AquaClean-påminnelsene (AquaClean-lampen blinker oransje):

- 1 Trykk av/på-knappen for å skru av maskinen.
- 2 Når maskinen er slått av, trykker du på og holder inne AquaClean-ikonet til lampen i ikonet tennes. Startlampen begynner å blinke.
- 3 Trykk på AquaClean-ikonet på nytt for å deaktivere påminnelsen. Lampen i AquaClean-ikonet slukkes.
- 4 Trykk på start/stopp-knappen for å bekrefte valget.
- 5 Trykk på av/på-knappen for å slå på maskinen på nytt. Påminnelsen om AquaClean er nå deaktivert.

Merk: Aktivering av et nytt AquaClean-filter vil automatisk aktivere AquaClean påminnelsene på nytt.

Angivelse av hardhetsgraden på vannet

i Vi anbefaler at du justerer vannhardheten i henhold til vannhardheten i ditt område for å oppnå optimal ytelse og lengre levetid for maskinen. Dermed slipper du også å måtte avkalke maskinen for ofte. Hardhetsgraden på vannet er satt som standard til 4: Hardt vann.

Bruk teststrimmelen for vannhardhet som følger med i boksen, for å bestemme vannhardheten i ditt område:

- 1 Senk teststrimmelen for vannhardhet i springvann eller hold den under springen i 1 sekund (Fig. 46).
- 2 Vent i 1 minutt. Antallet firkanter på teststrimmelen som blir rødt, indikerer vannhardheten.

Still maskinen til riktig nivå for vannhardhet:

- 1 Trykk av/på-knappen for å **skru av** maskinen.
- 2 Når maskinen er slått av, trykker du på og holder inne aromastyrkeikonet til alle lampene i ikonet tennes (Fig. 2).
- 3 Trykk på aromastyrkeikonet én, to, tre eller fire ganger. Antallet lamper som er tent, skal være det samme som antallet røde firkanter på test strimmelen (Fig. 48). Når det ikke er noen røde firkanter på teststrimmelen (dvs. at alle firkantene er grønne), velger du én lampe.
- 4 Når du har angitt riktig vannhardhet, trykker du på start/stopp-**■**-knappen.



i Siden du bare angir vannhardheten én gang, brukes aromastyrkefunksjonen til å velge vannhardheten. Dette påvirker ikke aromastyrken til drikkene du lager etterpå.

Fremgangsmåte for avkalkning (30 min.)

Bruk bare Philips avkalkingsmiddel. Du må ikke under noen omstendigheter bruke et avkalkingsmiddel basert på svovelsyre, saltsyre, sulfaminsyre eller eddiksyrer (eddik), da dette kan skade vannkretsen i

maskinen og vil kanskje ikke oppløse kalkavleiringene ordentlig. Hvis Philips-avkalkingsmiddelet ikke brukes, vil det ugyldiggjøre garantien. Hvis avkalkning ikke utføres, vil også det ugyldiggjøre garantien. Du kan kjøpe Philips sin avkalkningsløsning i nettbutikken vår på www.philips.com/coffee-care.

Når Calc / Clean-lampen slår seg på, må du avkalke maskinen.

- 1 Kontroller at maskinen er slått på.
- 2 Fjern LatteGo eller melkeskummeren hvis den er påmontert.
- 3 Fjern dryppebrettet og kaffegrutbeholderen, tøm dem og sett dem tilbake på plass i maskinen.
- 4 Fjern vannbeholderen, og tøm den. Fjern deretter AquaClean-vannfilteret.
- 5 Tøm hele flasken med Philips-avkalkingsmiddel i vanntanken, og fyll den deretter med vann opp til indikasjonen Calc / Clean (Fig. 49). Sett den deretter tilbake på plass i maskinen.
- 6 Sett en stor beholder (1,5 liter) under kaffetuten og vanntuten.
- 7 Trykk på ikonet Calc / Clean i tre sekunder, og trykk så på start/stopp -knappen.
- 8 Den første fasen i avkalkingsprosedyren starter. Avkalkingsprosedyren varer i 30 minutter og består av en avkalkingssyklus og en skyllesyklus. Under avkalkingssyklusen blinker lampen Calc / Clean for å vise at avkalkingsfasen pågår.
- 9 La maskinen skylle ut avkalkningsløsningen til vannbeholderen er tom.
- 10 Tøm vanntanken, skyll den og fyll den deretter med rent vann opp til indikasjonen Calc / Clean.
- 11 Tøm beholderen, og plasser den tilbake under kaffetuten og vanntuten. Trykk på start/stopp -knappen igjen.
- 12 Den andre avkalkingsfasen starter, skyllesyklusen, som varer i tre minutter. I denne fasen tennes og slukkes lampene på kontrollpanelet for å vise at skyllefasen pågår.
- 13 Vent til maskinen slutter å slippe ut vann. Avkalkingsprosedyren er ferdig når maskinen slutter å dispensere vann.
- 14 Maskinen varmes nå opp igjen. Når lampene i drikkikonene lyser kontinuerlig, er maskinen klar for bruk igjen.
- 15 Installer og aktiver et nytt AquaClean-vannfilter i vanntanken (se 'Aktivere AquaClean-vannfilteret (5 min)').
 - Når avkalkingsprosedyren er ferdig, blinker AquaClean-lampen en stund for å minne deg på å installere et nytt AquaClean-vannfilter.

 **Tips:** Når du bruker AquaClean-filteret, reduseres behovet for avkalking.

Hva du må gjøre hvis avkalkingsprogrammet blir avbrutt

Du avslutte avkalkningsprosedyren ved å trykke på på/av-knappen på kontrollpanelet. Hvis avkalkingsprogrammet blir avbrutt før det er helt ferdig, gjør du følgende:

- 1 Tøm vannbeholderen, og skyll den grundig.
- 2 Fyll vanntanken med friskt vann opp til nivåindikasjonen for avkalkning/rengjøring, og slå maskinen på igjen. Maskinen varmes opp og utfører en automatisk skyllesyklus.
- 3 Utfør en manuell skyllesyklus før du brygger drikker. For å utføre en manuell skyllesyklus må du først dispensere en halv vanntank med varmtvann ved å trykke på varmtvannsikonet flere ganger. Deretter brygger du 2 kopper forhåndsmalt kaffe uten å tilsette malt kaffe.

 Hvis avkalkingsprosedyren ikke ble fullført, må maskinen avkalles på nytt så snart som mulig.

Bestilling av tilbehør

Bruk bare Philips vedlikeholdsprodukter når du rengjør og avkalke maskinen. Disse produktene kan kjøpes fra din lokale forhandler, fra autoriserte servicesentre eller over Internett på www.philips.com/parts-and-

accessories. For å finne en fullstendig liste over reservedeler på nett, skriv inn modellnummeret til maskinen din. Du finner modellnummeret på innsiden av servicedøren.

Vedlikeholdsprodukter og typenumre:

- Avkalkningsløsning CA6700
- AquaClean-vannfilter CA6903
- Fett til bryggeenheten HD5061
- Tabletter for fjerning av kaffeolje CA6704

Feilsøking

I dette avsnittet oppsummeres de vanligste problemene som kan oppstå med maskinen. Du kan få støtte ved å laste ned appen Coffee+ app i appbutikken eller skanne QR-koden på forsiden av dette heftet. Hjelpvideoeer og en fullstendig liste over ofte stilte spørsmål er tilgjengelige på www.philips.com/coffee-care. Hvis du ikke klarer å løse problemet, tar du kontakt med kundeservice i landet der du bor.

Advarselikoner

Advarselikon Løsning



Lampen for tom vanntank lyser.

- Vanntanken er nesten tom. Fyll vannbeholderen med friskt vann opp til MAX-merket.
- Vannbeholderen er ikke riktig plassert. Sett vannbeholderen på plass igjen.



Lampen for tøm kaffegrutbeholder lyser

- Kaffegrutbeholderen er full. Fjern og tøm kaffegrutbeholderen mens maskinen er slått på. Vent minst fem sekunder før du setter tilbake beholderen.



Alarmlampen lyser

- Kaffegrutbeholderen og/eller dryppebrettet er ikke på plass eller er ikke riktig plassert. Sett kaffegrutbeholderen og/eller dryppebrettet på plass igjen og sørg for at de er i riktig posisjon.
- Servicedøren står åpen. Fjern vanntanken og kontroller at servicedøren er stengt.



Alarmlampen blinker

- Bryggeenheten er ikke på plass eller er ikke riktig plassert. Fjern bryggeenheten og kontroller at den er låst på plass. Se kapittelet Fjerne og sette inn bryggeenheten for trinnvise instruksjoner.
- Bryggeenheten er blokkert. Fjern bryggeenheten og skyll den med vann under springen. Smør deretter bryggeenheten og sett den inn i maskinen igjen. Se kapittelet Rengjøring og vedlikehold for trinnvise instruksjoner.



Alarmen lyser og startlampen blinker.

Det sitter fast noe luft inne i maskinen. Fyll vanntanken med vann, sett en kopp under den klassiske melkeskummen, og trykk på den blinkende start/stopp-knappen for å fjerne luften fra maskinen.

Vær forsiktig: små stråler med varmt vann vil bli dispensert fra den klassiske melkeskummen for å frigjøre luft.



AquaClean-lampen blinker: Sett på plass eller bytt ut AquaClean-vannfilteret og aktiver det. Se kapittelet AquaClean-vannfilter for trinnvise instruksjoner.

Advarselik- on Løsning



Avkalkingslampen lyser kontinuerlig: Avkalk maskinen.



Alle lampene i drikkeikonene lyser samtidig og slås sakte av én etter én.

Maskinen varmes opp og/eller forsøker å slippe ut luften som ble trukket inn i maskinen. Vent til alle drikke-lampene lyser konstant.



Lampene for alle advarselikonene blinker.

Tilbakestill maskinen ved å koble den fra stikkkontakten og koble den til igjen. Før du slår på maskinen igjen, må du følge disse trinnene:

- Fjern AquaClean-vannfilteret fra vanntanken.
- Sett vannbeholderen på plass igjen. Skyv den inn i maskinen så langt som mulig for å sikre at den er i riktig posisjon.
- Åpne lokket til kammeret for forhåndsmalt kaffe og kontroller om det er tilstoppet med kaffepulver. For å rengjøre kammeret for forhåndsmalt kaffe setter du inn et skjehåndtak og flytter håndtaket opp og ned til den tilstoppende malte kaffen faller ned (Fig. 30). Fjern bryggeenheten og fjern all malt kaffe som har falt ned. Sett den rene bryggeenheten på plass igjen.
- Slå på maskinen igjen.

Hvis problemet er løst, var ikke AquaClean-filteret klargjort riktig. Klargjør AquaClean-filteret før du setter det tilbake ved å følge trinn 1 og 2 i kapittelet Aktivering av AquaClean-vannfilteret (5 min).

Hvis lampene fortsetter å blinke, kan maskinen bli overopphetet. Slå av maskinen, vent i 30 minutter og slå den deretter på igjen. Hvis lampene fremdeles blinker, kontakter du forbrukerstøtten i landet ditt. Du finner kontaktinformasjon i det internasjonale garantiheftet.

Feilsøkingstabell

I dette avsnittet oppsummeres de vanligste problemene som kan oppstå med maskinen. Hjelpevideoer og en fullstendig liste over ofte stilte spørsmål er tilgjengelige på www.philips.com/coffee-care. Hvis du ikke klarer å løse problemet, tar du kontakt med kundeservice i landet der du bor. Du finner kontaktinformasjon i garantiheftet.

Problem	Årsak	Løsning
Dryppebrettet fylles raskt opp.	Dette er normalt. Maskinen skyller den interne kretsen og bryggeenheten med vann. Noe av vannet flyter gjennom det interne systemet og direkte ned i dryppebrettet.	Tøm dryppebrettet daglig eller så snart den røde indikatoren for fullt dryppebrett spretter opp gjennom dryppebrettdekslet. Tips: plasser en kopp under vanntuten for å samle opp skyllevann som kommer ut.
Lampen for påkrevd tømning av kaffegrutbeholder fortsetter å lyse.	Du tømte kaffegrutbeholderen mens maskinen var slått av.	Du må alltid tømme kaffegrutbeholderen mens maskinen er slått på. Fjern kaffegrutbeholderen. Vent i minst 5 sekunder og sett den så inn igjen.

Problem	Årsak	Løsning
Maskinen ber om meg om å tømme kaffegrutbeholderen selv om beholderen ikke er full.	Maskinen tilbakestilte ikke telleren sist du tømte kaffegrutbeholderen.	Vent alltid ca. 5 sekunder når du plasserer kaffegrutbeholderen på plass igjen. På denne måten vil kaffegruttelleren bli tilbakestilt til null.
		Du må alltid tømme kaffegrutbeholderen mens maskinen er slått på. Hvis du tømmer kaffegrutbeholderen når maskinen er av, tilbakestilles ikke telleren for kaffegrutbeholder.
Kaffegrutbeholderen er for full, og lampen for påkrevd tømning av kaffegrutbeholder ble ikke tent.	Du fjernet dryppebrettet uten å tømme grutbeholderen.	Når du fjerner dryppebrettet, må du også tømme kaffegrutbeholderen selv når den bare inneholder noen få kaffeputer. På denne måten vil kaffegrutbeholderen bli tilbakestilt til null, og starte på nytt med å telle kaffeputene riktig.
Jeg kan ikke ta ut bryggeenheten.	Bryggeenheten står i feil stilling.	Tilbakestill maskinen på følgende måte: Lukk servicedøren og sett vanntanken tilbake på plass. Slå maskinen av og på igjen. Prøv deretter å ta ut bryggeenheten igjen. Se kapittelet Fjerne og sette inn bryggeenheten for trinnvise instruksjoner.
Jeg får ikke satt inn bryggeenheten.	Bryggeenheten står i feil stilling.	Tilbakestill maskinen på følgende måte: Lukk servicedøren og sett vanntanken tilbake på plass. Ikke sett tilbake bryggeenheten. Slå av maskinen, og trekk ut støpselet fra stikkkontakten. Vent i 30 sekunder. Koble deretter maskinen til strøm igjen og slå den på. Sett deretter bryggeenheten i riktig stilling, og sett den inn i maskinen igjen. Se kapittelet Fjerne og sette inn bryggeenheten for trinnvise instruksjoner.
Kaffen er tynn.	Bryggeenheten er skitten eller trenger smøring.	Fjern bryggeenheten (se 'Ta bryggegruppen ut av maskinen'), skyll den under springen og la den tørke. Smør deretter de bevegelige delene (se 'Smøre bryggeenheten').
	Maskinen justerer seg selv. Denne prosedyren starter automatisk når du bruker maskinen for første gang, når du bytter til en annen kaffebønnetype eller etter en lang periode uten bruk.	Brygg først 5 kopper kaffe for å la maskinen utføre selvjusteringsprosedyren.
	Kvernen er innstilt til en for grov kverning.	Still kvernen til en finere (lavere) innstilling. Brygg 2 til 3 drikker for virkelig å smake forskjellen.

Problem	Årsak	Løsning
Kaffen er ikke varm nok.	Den innstilte temperaturen er for lav.	Still temperaturen til maksimal (se 'Justere kaffetemperaturen') innstilling.
	En kald kopp reduserer drikkens temperatur.	Forhåndsvarm koppene ved å skylle dem i varmt vann.
	Ved tilsetning av melk reduseres drikkens temperatur.	Uansett om du tilsetter varm eller kald melk, vil tilsetning av melk alltid redusere kaffens temperatur. Forhåndsvarm koppene ved å skylle dem i varmt vann.
Kaffe kommer ikke ut eller kaffe kommer sakte ut.	AquaClean-vannfilteret ble ikke klargjort riktig for installering.	Fjern AquaClean-vannfilteret, og prøv å trakte kaffe på nytt. Hvis dette virker, må du forsikre deg om at du har klargjort AquaClean-vannfilteret riktig, før du setter det på plass igjen. Se kapittelet AquaClean-vannfilter for trinnvise instruksjoner.
		Etter en lang periode uten bruk må du klargjøre AquaClean-vannfilteret for bruk igjen og deretter sette det på plass igjen. Se trinn 1–3 i kapittelet Aktivere AquaClean-vannfilteret.
	AquaClean-vannfilteret er tilstoppet.	Bytt ut AquaClean-vannfilteret hver 3. måned. Et filter som er eldre enn 3 måneder, kan bli tilstoppet.
	Kvernen er innstilt til en for fin kverning.	Still kvernen til en grovere (høyere) innstilling. Vær oppmerksom på at dette vil påvirke kaffesmaken.
	Bryggeenheten er skitten.	Fjern bryggeenheten og skyll den under springen. (se 'Rengjøring av bryggeenheten under springen')
	Kaffetuten er skitten.	Rengjør kaffetuten og hullene i den med en piperenser eller nål.
	Kammeret for forhåndsmalt kaffe er tilstoppet	Slå av maskinen og fjern bryggeenheten. Åpne lokket til kammeret for forhåndsmalt kaffe og stikk skjehåndtaket inn i det. Beveg håndtaket opp og ned til den malte kaffen som tettet trakten faller ned (Fig. 30).
	Maskinkretsen er blokkert av kalkavleiringer.	Avkalk maskinen med avkalkingsmiddel fra Philips. Avkalk alltid maskinen når avkalkingslampen begynner å blinke.

Problem	Årsak	Løsning
Maskinen kverner kaffebønnene, men det kommer ikke noe kaffe.	Kammeret for forhåndsmalt kaffe er tilstoppet.	Slå av maskinen og fjern bryggeenheten. Åpne lokket til kammeret for forhåndsmalt kaffe og stikk skjehåndtaket inn i det. Beveg håndtaket opp og ned til den malte kaffen som tettet trakten faller ned (Fig. 30).
Melken skummer ikke.	Maskiner med LatteGo: LatteGo er ikke satt sammen riktig.	Kontroller at melkebeholderen er satt sammen riktig på rammen til LatteGo (klikkelyd).
	Maskiner med LatteGo: Melkebeholderen og/eller rammen til LatteGo er skitten.	Demonter LatteGo og skyll begge delene under springen eller rengjør dem i oppvaskmaskin (se 'Rengjør LatteGo etter hver gangs bruk').
	Maskiner med klassisk melkeskummer: Melkeskummeren er skitten.	Rengjør melkeskummeren (se 'Rengjøring av den klassiske melkeskummeren') grundig.
	Du bruker en type melk som ikke passer til skumming.	Forskjellige typer melk gir forskjellige mengder skum og forskjellig skumkvalitet. Vi har testet følgende melketyper, som har vist seg å gi gode resultater: lettmelk eller helmelk fra ku og laktosefri melk.
Melk lekker fra bunnen av LatteGo-melkebeholderen.	Rammen og melkebeholderen er ikke montert riktig.	Sett først inn toppen av melkebeholderen under kroken øverst på rammen. Press deretter nederste del av beholderen. Du hører et klikk når de låser seg på plass.
Det virker som maskinen lekker.	Maskinen skyller den interne kretsen og bryggeenheten med vann. Dette vannet flyter gjennom det interne systemet og direkte ned i dryppebrettet. Dette er normalt.	Tøm dryppebrettet hver dag eller så snart indikatoren for fullt dryppebrett spretter opp gjennom dryppebrettdekslet. Tips: Plasser en kopp under vanntuten for å samle opp skyllevannet og redusere mengden vann i dryppebrettet.
	Dryppebrettet er for fullt og har rent over. Dette gjør at det virker som at maskinen lekker.	Tøm dryppebrettet hver dag eller så snart indikatoren for fullt dryppebrett spretter opp gjennom dryppebrettdekslet.
	Vanntanken er ikke satt helt inn, og luft trekkes inn i maskinen.	Kontroller at vanntanken er i riktig posisjon: Fjern den og sett den inn igjen. Skyv den så langt inn som mulig.
	Bryggeenheten er skitten/tilstoppet.	Skyll bryggeenheten.
	Maskinen er ikke plassert på en vannrett flate.	Plasser maskinen på en vannrett flate, slik at dryppebrettet ikke renner over og indikatoren for fullt dryppebrett fungerer som den skal.

Problem	Årsak	Løsning
	Vanntanken er ikke satt helt inn, og luft trekkes inn i maskinen.	Kontroller at vanntanken er i riktig posisjon: Fjern den og sett den inn igjen. Skyv den så langt inn som mulig.
Jeg får ikke aktivert AquaClean-vannfilteret, og maskinen ber om avkalking.	Filteret ble ikke installert eller byttet ut i tide etter at AquaClean-vannfilterlampen begynte å blinke. Dette betyr at maskinen ikke er helt kalkfri.	Avkalk maskinen først, og installer deretter AquaClean-vannfilteret.
Det nye vannfilteret passer ikke.	Du forsøker å installere et annet filter enn AquaClean-vannfilteret.	Bare AquaClean-vannfiltre passer i maskinen.
	Gummiringen på AquaClean-vannfilteret er ikke på plass.	Sett gummiringen på AquaClean-vannfilteret igjen.
Maskinen lager en høy lyd.	Det er normalt at maskinen lager lyd under bruk.	Hvis maskinen begynner å lage en annen type lyd, rengjør du bryggeenheten og smører den (se 'Smøre bryggeenheten').
	AquaClean-vannfilteret ble ikke klargjort riktig, og det trekkes nå luft inn i maskinen.	Fjern AquaClean-vannfilteret fra vanntanken og klargjør det ordentlig for bruk før du setter det på plass igjen. Se kapittelet AquaClean-vannfilter for trinnvise instruksjoner.
	Vanntanken er ikke satt helt inn, og luft trekkes inn i maskinen.	Kontroller at vanntanken er i riktig posisjon: Fjern den og sett den inn igjen. Skyv den så langt inn som mulig.

Tekniske spesifikasjoner

Produsenten forbeholder seg retten til å oppdatere de tekniske spesifikasjonene for produktet. Alle de forhåndsinnstilte mengdene er omtrentlige.

Beskrivelse	Verdi
Størrelse (B x H x D)	247 x 366 x 434 mm
Vekt	7–7,5 kg
Lengde på strømledningen	1000 mm
Vanntank	1,8 liter, avtakbar
Kapasitet på kaffebønnetrakten	275 g
Kapasiteten til kaffegrutbeholderen	12 puter
LatteGo-melkebeholderens kapasitet	250 ml
Justerbar tuthøyde	85–145 mm
Nominell spenning – nominell effekt – strømtilførsel	Se datamerket på innsiden av servicedøren (fig. A11)

Spis treści

Opis urządzenia (Rys. A) _____	304
Panel sterowania (Rys. B) _____	304
Wprowadzenie _____	305
Przed pierwszym użyciem _____	305
Parzenie napojów _____	307
Dostosowywanie ustawień urządzenia _____	310
Wymywanie i wkładanie jednostki zaparzającej _____	312
Czyszczenie i konserwacja _____	312
Filtr wody AquaClean _____	315
Ustawianie twardości wody _____	317
Procedura odkamieniania (30 min) _____	317
Zamawianie akcesoriów _____	318
Rozwiązywanie problemów _____	318
Dane techniczne _____	324

Opis urządzenia (Rys. A)

A1 Panel sterowania	A10 Klapka serwisowa
A2 Uchwyt na filiżankę	A11 Etykieta znamionowa z numerem typu
A3 Pojemnik na zmieloną kawę	A12 Zbiornik na wodę
A4 Pokrywka pojemnika na ziarna kawy	A13 Kranik wrzątku
A5 Regulowany dozownik kawy	A14 Pojemnik na fusy kawowe
A6 Wtyczka przewodu sieciowego	A15 Panel przedni kasetki na fusy
A7 Pokrętko ustawiania sposobu mielenia	A16 Pokrywa tacki ociekowej
A8 Pojemnik na ziarna kawy	A17 Tacka ociekowa
A9 Jednostka zaparzająca	A18 Wskaźnik zapelnienia tacki ociekowej

Akcesoria

A19 Tubka smaru	A22 Pasek do pomiaru twardości wody
A20 Filtr wody AquaClean	A23 Klasyczny spieniacz do mleka (tylko wybrane modele)
A21 Miarka	A24 Dzbanek LatteGo (pojemnik na mleko) (tylko wybrane modele)

Panel sterowania (Rys. B)

Przegląd wszystkich przycisków i ikon zamieszczono na rysunku B. Poniżej można znaleźć ich opis.

i Niektóre przyciski/ikony występują tylko w wybranych modelach.

B1	Wyłącznik	B7	Ikony ostrzeżenia
B2	Ikony napojów*	B8	Wskaźnik uruchomienia
B3	Ikona mocy aromatu/kawy mielonej	B9	Przycisk uruchomienia/zatrzymania ►■ przycisk
B4	Ikona ilości napoju	B10	Ikona funkcji antywapiennej Calc / Clean
B5	Ikona ilości mleka (tylko wybrane modele)	B11	Ikona AquaClean
B6	Ikona temperatury kawy (tylko wybrane modele)		

* Ikony napojów (tylko niektóre modele): espresso, espresso lungo, kawa, kawa mrożona, cappuccino, latte macchiato, gorąca woda, para wodna

Wprowadzenie

Gratulujemy zakupu w pełni automatycznego ekspresu do kawy marki Philips! Aby w pełni skorzystać z oferowanej przez nas pomocy, zarejestruj produkt na stronie internetowej www.philips.com/welcome.

Przed skorzystaniem z urządzenia po raz pierwszy zapoznaj się dokładnie z osobną broszurą na temat bezpieczeństwa i zachowaj ją na przyszłość.

Aby pomóc w opanowaniu podstawowych zasad obsługi ekspresu oraz zapewnić maksymalny komfort jego użytkowania, oferujemy wsparcie na wiele sposobów. W opakowaniu urządzenia znajduje się:

- 1 Skrócona instrukcja obsługi zawierająca ilustrowane wskazówki dotyczące korzystania z urządzenia oraz informacje na temat jego czyszczenia i konserwacji.
- 2 Osobna broszura z opisem zasad bezpiecznego użytkowania ekspresu.
- 3 Aby uzyskać pomoc online (rozszerzona instrukcja obsługi, często zadawane pytania, filmy itd.), należy zeskanować kod QR zamieszczony na okładce tej broszury i pobrać aplikację Coffee+ lub odwiedzić stronę www.philips.com/coffee-care.

i Istnieje wiele wersji tego ekspresu do kawy, które mają różne funkcje. Każda wersja ma swój numer typu. Numer typu znajduje się na etykiecie znamionowej wewnątrz klapki serwisowej (patrz rys. A11).

i To urządzenie zostało przetestowane przy użyciu kawy. Wprawdzie zostało gruntownie oczyszczone, ale w środku mogły pozostać resztki kawy. Gwarantujemy jednak, że urządzenie jest całkowicie nowe.

Ekspres automatycznie dostosowuje ilość zmielonej kawy niezbędną do uzyskania jak najlepszego w smaku napoju. Aby umożliwić urządzeniu przeprowadzenie samoregulacji, należy zaparzyć na początku 5 kaw.

Przed pierwszym użyciem dzbanka LatteGo (pojemnika na mleko) lub klasycznego spieniacza do mleka należy je oplukać.

Przed pierwszym użyciem

1. Konfiguracja urządzenia

Po włączeniu maszyny z dozownika gorącej wody lub dozownika kawy może zacząć się wydobywać woda. Jest to zjawisko normalne.

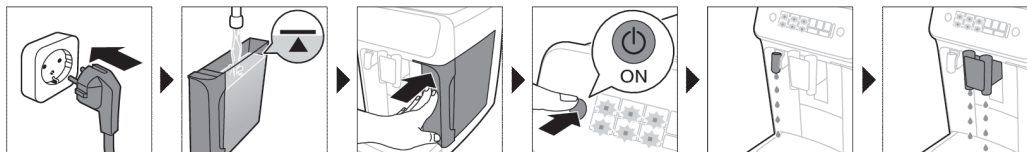

2. Aktywacja filtra wody AquaClean (5 min)

Więcej informacji na ten temat zawiera rozdział „Filtr wody AquaClean”.



3. Ustawianie twardości wody

Szczegółowe instrukcje zawiera rozdział „Ustawianie twardości wody”. Domyślnie ustawienie twardości wody to 4: woda twarda.

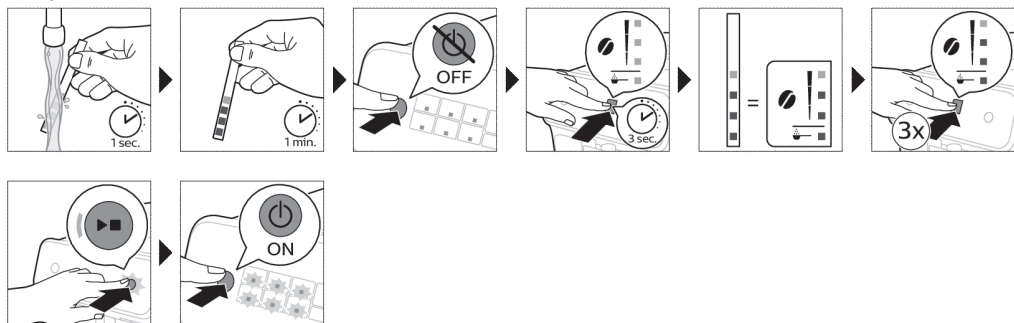

4. Składanie dzbanka LatteGo (tylko wybrane modele)



5. Składanie klasycznego spieniacza do mleka (tylko wybrane modele)

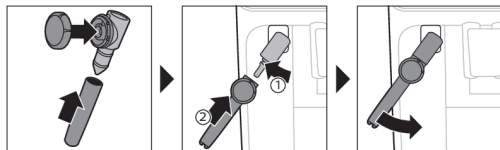

Parzenie napojów

Instrukcje ogólne

- 1 Napełnij zbiornik wodą z kranu i wsyp ziarna kawy do pojemnika.
- 2 Umieść pokrywkę (A4) na pojemniku na ziarna kawy (A8).
- 3 Naciśnij wyłącznik, aby włączyć ekspres.
 - Urządzenie zacznie się nagrzewać i wykona automatyczne płukanie. W trakcie nagrzewania wskaźniki w ikonach napojów powoli, jeden po drugim zapalają się i gasną.
 - Urządzenie jest gotowe do użycia, gdy wszystkie wskaźniki w ikonach napojów świecą się w sposób ciągły.
- 4 Umieść filiżankę pod dozownikiem kawy. Aby dostosować wysokość wylewki dozownika kawy do wysokości filiżanki lub szklanki, przesun dozownik w górę albo w dół (rys. 1).

Personalizowanie napojów

Ekspres ten umożliwia dostosowanie ustawień napoju do swoich preferencji. Po wybraniu napoju można:

- 1 Dostosować moc kawy poprzez naciśnięcie ikony mocy kawy (rys. 2). Dostępne są 3 moce — najniższa moc oznacza kawę najsłabszą, a najwyższa najmocniejszą.
- 2 Dostosować ilość napoju poprzez naciśnięcie ikony ilości napoju (rys. 3) i/lub ilości mleka (tylko wybrane modele). Dostępne są 3 ilości: mała, średnia i duża.

i Do swoich preferencji można również dostosować temperaturę kawy (patrz 'Dostosowywanie temperatury kawy').

Zaparzanie kawy z ziaren kawy

- 1 Aby zaparzyć kawę, naciśnij ikonę wybranego napoju.
 - Wskaźniki mocy aromatu i ilości zaświecą się, pokazując poprzednio wybrane ustawienie.
 - Możesz teraz dostosować napój do swoich preferencji smakowych (patrz 'Personalizowanie napojów').
- 2 Naciśnij przycisk uruchomienia/zatrzymania ►■.
 - W trakcie nalewania napoju wskaźnik na jego ikonie miga.
- 3 Aby zatrzymać nalewanie kawy, zanim urządzenie zakończy cały proces, naciśnij przycisk uruchomienia/zatrzymania ►■ ponownie.

i Aby zaparzyć w tym samym czasie 2 kawy, naciśnij ikonę napoju dwukrotnie. Zaświeci się wskaźnik 2x.

Zaparzanie napojów na bazie mleka z użyciem dzbanka LatteGo (pojemnik na mleko)

A Dzbanek LatteGo składa się z pojemnika na mleko, ramy i pokrywki na pojemnik. Aby zapobiec wyciekowi, przed napełnieniem pojemnika na mleko upewnij się, że rama i pojemnik są poprawnie złożone.

- 1 Aby złożyć dzbanek LatteGo, najpierw załóż górną część pojemnika na mleko pod zaczep u góry ramy (rys. 4). Następnie dociśnij dolną część pojemnika. Gdy obydwa elementy się połączą (rys. 5), będzie słychać kliknięcie.

Uwaga: Przed połączeniem pojemnika na mleko z ramą, upewnij się, że obydwa elementy są czyste.

- 2 Pochyl trochę dzbanek LatteGo i załóż go na dozownik gorącej wody (rys. 6). Następnie dociśnij go, aż zablokuje się na swoim miejscu (rys. 7).
- 3 Napełnij dzbanek LatteGo mlekiem do oznaczonego na pojemniku poziomu odpowiadającego zaparzanemu (rys. 8) napojowi. Nie napełniaj pojemnika na mleko powyżej wskaźnika maksimum.

i Jeśli wybierzesz spersonalizowaną ilość mleka, konieczne może być wlanie do pojemnika ilości mleka większej lub mniejszej niż wskazano na dzbanku LatteGo dla danego napoju.

☞ Aby uzyskać najlepsze rezultaty, zawsze używaj mleka wyjętego bezpośrednio z lodówki.

- 4 Postaw filiżankę na tacce ociekowej.
- 5 Naciśnij ikonę wybranego napoju na bazie mleka.
 - Możesz teraz dostosować napój do swoich preferencji (patrz 'Personalizowanie napojów').
- 6 Naciśnij przycisk uruchomienia/zatrzymania ►■.
 - W trakcie nalewania napoju wskaźnik na jego ikonie miga. Jeśli zaparzasz cappuccino lub latte macchiato, urządzenie najpierw naleje mleko, a następnie kawę.
 - Aby zatrzymać nalewanie mleka, zanim urządzenie naleje jego zaprogramowaną ilość, naciśnij przycisk uruchomienia/zatrzymania ►■.
- 7 Aby zatrzymać nalewanie całego napoju (mleka i kawy), zanim urządzenie zakończy zaprogramowany proces, naciśnij i przytrzymaj przycisk uruchomienia/zatrzymania ►■.

Spienianie mleka za pomocą klasycznego spieniacza

☞ Aby uzyskać piankę najwyższej jakości, zawsze używaj mleka wyjętego bezpośrednio z lodówki.

- 1 Odchyl czarny silikonowy trzonek na urządzeniu w lewo i wsuń na niego spieniacz do mleka (rys. 9).
- 2 Nalej do dzbanka około 100 ml mleka na filiżankę cappuccino i około 150 ml mleka na filiżankę latte macchiato.
- 3 Zanurz spieniacz na około 1 cm w mleku.
- 4 Naciśnij ikonę pary (rys. 10).
 - Wskaźnik na ikonie pary zaświeci się, a wskaźnik uruchomienia zacznie pulsować.
- 5 Obróć pokrętko na klasycznym spieniaczu do mleka do położenia ikony (rys. 11) spieniania mleka, jeśli chcesz spienić mleko. Obróć pokrętko na klasycznym spieniaczu do mleka do położenia ikony (rys. 12) mleka bez piany, jeśli chcesz podgrzać mleko.
- 6 Upewnij się, że czarna strzałka wskazuje ikonę na pokrętkle klasycznego spieniacza do mleka.
- 7 Naciśnij przycisk uruchomienia/zatrzymania ►■, aby spienić mleko (rys. 13).
 - Urządzenie zaczyna się rozgrzewać, a para jest wtłaczana do mleka, spieniając je.
- 8 Gdy pianka z mleka w dzbanku osiągnie pożądaną objętość, naciśnij przycisk uruchomienia/zatrzymania ►■ ponownie, aby zatrzymać spienianie mleka.

i Nigdy nie spieniaj mleka dłużej niż przez 90 sekund. Po 90 sekundach spienianie jest automatycznie wyłączane.

i Nie trzeba przesuwać dzbanka podczas spieniania, aby uzyskać najlepszą jakość spienionego mleka.

Zaparzanie kawy z kawy mielonej

Zamiast ziaren można użyć kawy mielonej, jeśli na przykład wolisz inny rodzaj kawy lub kawę bezkofeinową.

- 1 Nacisnąć przycisk on/off, aby włączyć urządzenie i poczekać, aż będzie gotowe do pracy.
- 2 Otwórz pokrywkę pojemnika na kawę mieloną i wsyp do niego jedną płaską miarkę kawy mielonej (rys. 14). Następnie zamknij pokrywkę.
- 3 Umieść filiżankę pod dozownikiem kawy.
- 4 Wybierz pojedynczy napój.
- 5 Naciśnij i przytrzymaj ikonę mocy aromatu przez 3 sekundy (rys. 15).
 - Wskaźnik kawy mielonej zaświeci się, a wskaźnik uruchomienia zacznie pulsować.
- 6 Naciśnij przycisk uruchomienia/zatrzymania ►■.
- 7 Aby zatrzymać nalewanie kawy, zanim urządzenie zakończy cały proces, naciśnij przycisk uruchomienia/zatrzymania ►■ ponownie.

i Jeśli używa się kawy mielonej, można jednorazowo zaparzyć tylko jedną filiżankę napoju.

i Ustawienie dotyczące użycia takiej kawy nie zostanie zapamiętane w celu zaprezentowania go jako poprzednio wybranego ustawienia mocy. Za każdym razem, gdy chcesz użyć kawy mielonej, musisz nacisnąć i przytrzymać ikonę mocy aromatu przez 3 sekundy.

i Wybranie kawy mielonej uniemożliwia wybranie innej mocy aromatu.

Zaparzanie kawy mrożonej (tylko wybrane modele)

i Kawę zaparza się ciepłą wodą. Zaparzaj na kostkach lodu dla uzyskania optymalnych rezultatów.

- 1 Weź szklankę i wypełnij ją w dwóch trzecich kostkami lodu.
- 2 Umieść szklankę pod dozownikiem kawy.
- 3 Dotknij ikony kawy mrożonej.
 - Zapalą się wskaźniki mocy aromatu i ilości.
 - Możesz teraz dostosować napój do swoich preferencji smakowych.

i Zalecamy stosowanie mocy aromatu 3.

- 4 Naciśnij przycisk uruchomienia/zatrzymania ►■.
- 5 Aby zatrzymać nalewanie kawy, zanim urządzenie zakończy cały proces, naciśnij przycisk uruchomienia/zatrzymania ►■ ponownie.
- 6 Aby uzyskać wyjątkową kawę mrożoną, dodaj do niej zimne mleko.

Podawanie gorącej wody

- 1 Jeśli na urządzenie jest założony dzbanek LatteGo lub spieniacz do mleka, zdejmij go.
- 2 Naciśnij ikonę gorącej wody.
 - Wskaźnik ilości napoju zaświeci się, pokazując poprzednio wybrane ustawienie ilości gorącej wody dla danego napoju.
- 3 Dostosuj ilość gorącej wody do swoich preferencji poprzez naciśnięcie ikony ilości napoju (rys. 3).
- 4 Naciśnij przycisk uruchomienia/zatrzymania ►■.
 - Wskaźnik na ikonie gorącej wody zacznie migać i gorąca woda zostanie nalana z dozownika gorącej wody (rys. 18).

- 5 Aby zatrzymać nalewanie gorącej wody, zanim urządzenie zakończy cały proces, naciśnij przycisk uruchomienia/zatrzymania ►■ ponownie.

Dostosowywanie ustawień urządzenia

Ustawianie czasu przejścia w tryb gotowości

- 1 Naciśnij wyłącznik, aby wyłączyć urządzenie.
- 2 Gdy urządzenie jest wyłączone: naciśnij i przytrzymaj ikonę Calc / Clean (rys. 19), aż zapali się wskaźnik funkcji Calc / Clean i wskaźniki mocy aromatu (rys. 20).
- 3 Naciśnij ikonę mocy aromatu, aby wybrać wymagany czas przejścia w tryb gotowości: 15, 30, 60 lub 180 minut. Zapalą się odpowiednio 1, 2, 3 lub 4 wskaźniki ikony mocy aromatu.
- 4 Gdy zakończysz ustawianie czasu przejścia w tryb gotowości, naciśnij przycisk uruchomienia/zatrzymania. Urządzenie wyłączy się.
- 5 Naciśnij wyłącznik, aby ponownie włączyć urządzenie.

Dostosowywanie najwyższego domyślnego ustawienia napojów

Urządzenie oferuje 3 domyślne ustawienia ilości każdego z napojów: mała, średnia i duża. Można dostosować jedynie ilość ustawienia najwyższego. Nową ilość można zapisać, gdy wskaźnik uruchomienia zacznie pulsować.

i Zanim zaczniesz programować ilość napoju z mlekiem, złóż dzbanek LatteGo i nalej do niego mleka.

- 1 Aby dostosować ustawienie największej ilości, naciśnij i przytrzymaj przez 3 sekundy ikonę napoju, który chcesz spersonalizować.
 - Zacznie wtedy pulsować górny wskaźnik ikony ilości napojów i górny wskaźnik ikony ilości mleka (tylko wybrane modele), a także przycisk uruchomienia/zatrzymania ►■, sygnalizując, że jesteś w trybie programowania.
- 2 Naciśnij przycisk uruchomienia/zatrzymania ►■. Urządzenie zacznie zaparzać wybrany napój.
 - Początkowo wskaźnik uruchomienia będzie świecić w sposób ciągły. Gdy urządzenie będzie gotowe do zapisania dostosowanej ilości, wskaźnik uruchomienia/zatrzymania zacznie pulsować.
- 3 Gdy w filiżance znajdzie się żądana ilość kawy lub mleka, naciśnij przycisk uruchomienia/zatrzymania ►■ ponownie.
 - W przypadku cappuccino lub latte macchiato najpierw nalewane jest mleko. Gdy w filiżance znajdzie się żądana ilość mleka, naciśnij przycisk uruchomienia/zatrzymania ►■. Urządzenie zacznie wtedy automatycznie nalewać kawę. Gdy w filiżance znajdzie się żądana ilość napoju, naciśnij przycisk uruchomienia/zatrzymania ►■ ponownie.

Po zaprogramowaniu najwyższego domyślnego ustawienia napoju urządzenie będzie nalewać nową ilość napoju za każdym razem, gdy wybierzesz jego największą ilość.

i Można dostosować jedynie największą ilość domyślną.

i Jeśli chcesz przywrócić domyślne ustawienia ilości, zapoznaj się z treścią rozdziału „Przywracanie ustawień fabrycznych”.

Dostosowywanie temperatury kawy

Urządzenia bez ikony temperatury

- 1 Naciśnij wyłącznik, aby **wyłączyć** urządzenie.
- 2 Gdy urządzenie jest wyłączone: naciśnij i przytrzymaj ikonę ilości kawy do czasu, aż zaświecą się wskaźniki na tej ikonie (rys. 21).
- 3 Naciśnij ikonę ilości, aby wybrać żądaną temperaturę: normalną, wysoką lub maksymalną.
 - Odpowiednio zaświecą się wskaźniki 1, 2 lub 3.
- 4 Gdy zakończysz ustawianie temperatury kawy, naciśnij przycisk uruchomienia/zatrzymania ►■.
- 5 Naciśnij wyłącznik, aby ponownie włączyć urządzenie.

i Jeśli nie wyłączysz urządzenia własnoręcznie, po pewnym czasie wyłączy się ono automatycznie.

Urządzenia z ikoną temperatury (tylko model EP3300)

- 1 Wybierz napój.
- 2 Naciśnij kilkakrotnie ikonę temperatury kawy, aby wybrać żądaną temperaturę.

Przywracanie ustawień fabrycznych

Urządzenie oferuje możliwość przywrócenia w dowolnym momencie domyślnych ustawień napojów.

i Ustawienia domyślne można przywrócić tylko wtedy, gdy urządzenie jest wyłączone.

- 1 Naciśnij wyłącznik, aby wyłączyć urządzenie.
- 2 Naciśnij i przytrzymaj ikonę espresso przez 3 sekundy.
 - Zaświecą się wtedy środkowe wskaźniki na ikonach ustawień napojów. Wskaźnik uruchomienia/zatrzymania zacznie pulsować, sygnalizując gotowość ustawień do przywrócenia.
- 3 Naciśnij przycisk uruchomienia/zatrzymania ►■, aby potwierdzić, że chcesz przywrócić ustawienia.
- 4 Naciśnij wyłącznik, aby ponownie włączyć urządzenie.

Dostosowywanie ustawień młynka

Moc kawy można zmienić za pomocą specjalnego pokrętła do ustawiania sposobu mielenia znajdującego się w pojemniku na ziarna. Im niższe jest ustawienie młynka, tym drobniej będą mielone ziarna kawy i tym silniejszy będzie napój. Do wyboru jest 12 ustawień młynka.

Ekspres skonfigurowano tak, aby uzyskać najlepszy smak z ziaren kawy. W związku z tym zalecamy nie zmieniać ustawień grubości mielenia aż do zaparzenia 100–150 filiżanek (po ok. 1 miesiącu użytkowania).

i Ustawienia młynka można dostosowywać wyłącznie w czasie mielenia kawy. Różnicę smaku można poczuć w pełni po zaparzeniu od 2 do 3 napojów.

⚠ Aby zapobiec uszkodzeniu młynka, nie należy obracać pokrętła do ustawiania sposobu mielenia więcej niż o jeden stopień za jednym razem.

- 1 Umieść filiżankę pod dozownikiem kawy.
- 2 Otwórz pokrywkę pojemnika na ziarna kawy.
- 3 Naciśnij ikonę espresso, a następnie naciśnij przycisk uruchomienia/zatrzymania ►■.
- 4 Gdy młynek rozpocznie mielenie, naciśnij pokrętło ustawiania sposobu mielenia i obróć je w lewo lub w prawo. (rys. 22)

Wyłączanie sygnałów dźwiękowych panelu sterowania

- 1 Naciśnij wyłącznik, aby wyłączyć urządzenie.
- 2 Po wyłączeniu urządzenia naciśnij i przytrzymaj ikonę kawy do czasu, aż zapali się wskaźnik na ikonie. Zacznie migać wskaźnik uruchomienia.
- 3 Ponownie naciśnij ikonę kawy, aby wyłączyć sygnały dźwiękowe panelu sterowania. Wskaźnik na ikonie kawy zgaśnie.
- 4 Naciśnij przycisk start/stop, aby potwierdzić wybór.
- 5 Naciśnij wyłącznik, aby ponownie włączyć urządzenie. Sygnały dźwiękowe panelu sterowania zostały wyłączone.

Uwaga: Jeśli po naciśnięciu i przytrzymaniu ikony kawy wskaźnik na ikonie kawy nie zaświeci się, oznacza to, że sygnały dźwiękowe panelu sterowania zostały już wyłączone. Aby ponownie je włączyć, naciśnij ponownie ikonę i potwierdź, naciskając przycisk start/stop.

Sygnały dźwiękowe przycisku on/off oraz w przycisku start/stop nie mogą zostać wyłączone.

Wymowanie i wkładanie jednostki zaparzającej

Aby obejrzeć film zawierający informacje na temat montażu, demontażu i czyszczenia jednostki zaparzającej, odwiedź witrynę www.philips.com/coffee-care.

Wymowanie jednostki zaparzającej z ekspresu

- 1 Wyłącz urządzenie.
- 2 Wymij zbiornik na wodę i otwórz klapkę serwisową (rys. 23).
- 3 Naciśnij uchwyt PUSH (rys. 24) i pociągnij za uchwyt jednostki zaparzającej, aby wyjąć ją z urządzenia (rys. 25).

Ponowne wkładanie bloku zaparzającego do urządzenia

⚠ Przed wsunięciem bloku zaparzającego z powrotem do urządzenia upewnij się, że jest prawidłowo ustawiony.

- 1 Sprawdź, czy blok zaparzający znajduje się w prawidłowej pozycji. Strzałka na żółtym cylindrze z boku bloku zaparzającego musi się znaleźć w jednej linii z czarną strzałką i literą N (rys. 26).
 - Jeśli nie, naciśnij dźwignię, aż dotknie podstawy bloku zaparzającego (rys. 27).
- 2 Korzystając z prowadnic po bokach (rys. 28), wsuń blok zaparzający z powrotem do urządzenia, aż zatrzaśnie się we właściwej pozycji (rys. 29). Nie naciskaj przycisku PUSH (Naciśnij).
- 3 Zamknij klapkę serwisową i włóż ponownie zbiornik na wodę.

Czyszczenie i konserwacja

Regularne czyszczenie i konserwacja utrzymują ekspres w doskonałym stanie, zapewniając wyśmienity smak kawy przez długi czas oraz stabilny wypływ napoju.

W tabeli poniżej znajdziesz szczegółowy opis tego, kiedy i jak czyścić wszystkie zdejmowane części urządzenia. Szczegółowe informacje oraz film z instrukcjami można znaleźć w aplikacji Coffee+ oraz na stronie www.philips.com/coffee-care. Rysunek D zawiera przegląd części, które można myć w zmywarce.

Zdejmowane części	Kiedy czyścić	Jak czyścić
Blok zaparzący	Raz na tydzień	Wymij blok zaparzący z urządzenia (patrz 'Wymywanie i wkładanie jednostki zaparzącej'). Wymyj go pod bieżącą wodą (patrz 'Czyszczenie jednostki zaparzącej pod bieżącą wodą').
	Co miesiąc	Czyść blok zaparzący przy użyciu tabletek Philips do czyszczenia (patrz 'Czyszczenie jednostki zaparzącej przy użyciu tabletek do czyszczenia').
Klasyczny spieniacz do mleka	Po każdym użyciu	Najpierw przepuść nieco gorącej wody przez przymocowany do urządzenia spieniacz do mleka, aby go starannie wyczyścić. Następnie wymij spieniacz z urządzenia i zdemontuj go. Wyplucz wszystkie części pod bieżącą wodą lub umyj je w zmywarce.
Pojemnik na kawę mieloną	Sprawdź co tydzień, czy pojemnik na kawę mieloną nie jest zapchany.	Wyłącz urządzenie i wymij blok zaparzący. Otwórz pokrywę pojemnika na kawę mieloną i włóż do niego trzonek łyżki. Poruszaj nim w górę i w dół, aż zatykająca otwór kawa mielona spadnie (rys. 30). Aby uzyskać bardziej szczegółowe filmy instruktażowe, zeskanuj kod QR i pobierz aplikację Coffee+ lub odwiedź witrynę www.philips.com/coffee-care
Pojemnik na fusy kawowe	Opróżniaj kasetkę na fusy, kiedy na urządzeniu pojawi się odpowiedni monit. Myj ją raz na tydzień.	Opróżnij kasetkę na fusy, gdy urządzenie jest włączone. Oplucz ją pod bieżącą wodą z dodatkiem płynu do mycia naczyń lub umyj ją w zmywarce. Panel przedni kasetki na fusy nie jest przystosowany do mycia w zmywarce.
Tacka ociekowa	Opróżniaj tackę ociekową codziennie lub gdy czerwony wskaźnik „Drip tray full” (Zapełnienie tacki ociekowej) wystaje z pokrywy tacki (rys. 31). Raz w tygodniu umyj tackę ociekową.	Wymij tackę ociekową (rys. 32) i umyj ją pod bieżącą wodą z dodatkiem płynu do mycia naczyń. Tackę ociekową można również myć w zmywarce. Panel przedni kasetki na fusy (rys. A15) nie jest przystosowany do mycia w zmywarce.
Dzbanek LatteGo	Po każdym użyciu	Wyplucz dzbanek LatteGo pod bieżącą wodą lub umyj go w zmywarce.
Smarowanie bloku zaparzącego	Co 2 miesiące	Sprawdź w tabeli smarowania i nasmaruj blok zaparzący smarem firmy Philips (patrz 'Smarowanie jednostki zaparzącej').
Zbiornik wody	Raz na tydzień	Wyplucz zbiornik pod bieżącą wodą.

Czyszczenie jednostki zaparzącej

Regularne czyszczenie jednostki zaparzącej zapobiega zatkaniu wewnętrznych obiegów przez pozostałości kawy. Zeskanuj kod QR zamieszczony na okładce tej broszury lub odwiedź stronę www.philips.com/coffee-care, aby znaleźć filmy instruktażowe dotyczące wymywania, wkładania i czyszczenia bloku zaparzącego.

Czyszczenie jednostki zaparzącej pod bieżącą wodą

- 1 Wyjmij jednostkę (patrz 'Wyjmowanie i wkładanie jednostki zaparzącej') zaparzącą.
- 2 Oplucz dokładnie jednostkę zaparzącą w wodzie. Starannie wyczyść górny filtr (rys. 33) jednostki zaparzącej.
- 3 Pozostaw jednostkę zaparzącą do wyschnięcia przed ponownym zamontowaniem. Nie osuszaj jednostki zaparzącej szmatką, aby wewnątrz niej nie zbierały się włókienka.

Czyszczenie jednostki zaparzącej przy użyciu tabletek do czyszczenia

Do czyszczenia używaj tylko specjalnych tabletek Philips.

- 1 Podstaw filiżankę pod kranik. Nalej świeżej wody do zbiornika.
- 2 Włóż tabletkę do czyszczenia do pojemnika na kawę mieloną.
- 3 Aby wybrać funkcję kawy mielonej, naciśnij ikonę kawy, a następnie naciśnij i przytrzymaj ikonę mocy aromatu przez 3 sekundy (rys. 2).
- 4 Nie wsypuj kawy mielonej. Naciśnij przycisk uruchomienia/zatrzymania ►■, aby rozpocząć cykl parzenia. Po zaparzeniu połowy filiżanki wody wyłącz ekspres i wyjmij wtyczkę z gniazdka elektrycznego.
- 5 Pozostaw roztwór tabletki na co najmniej 15 minut.
- 6 Włóż wtyczkę z powrotem do gniazdka i włącz ekspres, aby dokończyć cykl parzenia. Opróżnij filiżankę.
- 7 Wyjmij zbiornik na wodę i otwórz klapkę serwisową. Wyjmij jednostkę zaparzącą (patrz 'Wyjmowanie jednostki zaparzącej z ekspresu'), a następnie oplucz ją dokładnie pod bieżącą wodą.
- 8 Włóż ponownie do urządzenia jednostkę zaparzącą i zbiornik na wodę oraz podstaw filiżankę pod dozownik kawy.
- 9 Aby wybrać funkcję kawy mielonej, naciśnij ikonę kawy, a następnie naciśnij i przytrzymaj ikonę mocy aromatu przez 3 sekundy (rys. 2). Nie wsypuj kawy mielonej. Naciśnij przycisk uruchomienia/zatrzymania ►■, aby rozpocząć cykl parzenia. Powtórz czynność dwukrotnie. Opróżnij filiżankę.

Smarowanie jednostki zaparzącej

Aby ruchome części jednostki zaparzącej mogły się płynnie poruszać, należy ją co 2 miesiące smarować.

- 1 Nałóż cienką warstwę smaru na tłok (szary element) jednostki zaparzącej (rys. 34).
- 2 Nałóż cienką warstwę smaru na wałek (szary element) w dolnej części jednostki zaparzącej (rys. 35).
- 3 Nałóż cienką warstwę smaru na prowadnice po obu stronach (rys. 36).

Czyszczenie dzbanka LatteGo (pojemnik na mleko)

Czyszczenie dzbanka LatteGo po każdym użyciu

- 1 Zdejmij dzbanek LatteGo z urządzenia (rys. 37).
- 2 Wylej resztkę mleka.
- 3 Naciśnij przycisk zwalniający i zdejmij pojemnik na mleko z ramy dzbanka LatteGo (rys. 38).
- 4 Wymyj wszystkie części w zmywarce lub pod letnią bieżącą wodą z odrobiną środka do mycia naczyń.

Czyszczenie klasycznego spieniacza do mleka

Czyszczenie klasycznego spieniacza do mleka po każdym użyciu

Spieniacz do mleka należy myć po każdym użyciu z powodów higienicznych oraz aby uniknąć gromadzenia się osadów z mleka.

- 1 Umieść filiżankę pod spieniaczem do mleka.
- 2 Naciśnij ikonę pary, a następnie naciśnij przycisk uruchomienia/zatrzymania ►■, aby rozpocząć dozowanie pary oraz usunąć wszelkie resztki mleka, które mogły pozostać wewnątrz spieniacza.

- 3 Aby przerwać dozowanie pary po kilku sekundach, naciśnij ponownie przycisk uruchomienia/zatrzymania ►■.
- 4 Przetrzyj spieniacz do mleka wilgotną szmatką.

Codienne czyszczenie klasycznego spieniacza do mleka

- 1 Poczekaj, aż spieniacz do mleka całkowicie ostygnie.
- 2 Odchyl spieniacz do mleka w lewo i zdejmij część metalową oraz silikonową (rys. 39).
- 3 Rozłącz trzy części (rys. 40) spieniacza i opłucz je w świeżej wodzie lub wymyj je w zmywarce.
- 4 Pozostaw trzy części spieniacza do mleka do wyschnięcia, złóż ponownie części i ponownie zamocuj spieniacz do urządzenia.

Filtr wody AquaClean

Twoje urządzenie jest zgodne z AquaClean. W zbiorniku na wodę można umieścić filtr wody AquaClean, aby zapewnić doskonały smak parzonej kawy. Filtr ten redukuje także odkładanie się osadów wapnia w urządzeniu, zmniejszając potrzebę jego odkamieniania. Filtr do wody AquaClean można kupić u lokalnego sprzedawcy, w autoryzowanych punktach serwisowych lub online na stronie www.philips.com/parts-and-accessories.

Ikona i wskaźnik AquaClean

Twoje urządzenie jest wyposażone we wskaźnik filtra wody AquaClean (rys. 41), który wskazuje stan filtra. W tabeli poniżej opisano działania, które należy podjąć, gdy wskaźnik świeci światłem stałym lub miga.



Podczas pierwszego użycia urządzenia wskaźnik AquaClean zacznie migać na pomarańczowo. Oznacza to, że możesz zacząć używać filtra. Jeśli nie aktywujesz filtra wody AquaClean, po chwili wskaźnik wyłączy się automatycznie.



Po zainstalowaniu filtra i jego aktywacji za pomocą ikony AquaClean wskaźnik AquaClean zacznie świecić na niebiesko, aby potwierdzić, że filtr jest aktywny.



Po zużyciu się filtra wskaźnik AquaClean zacznie ponownie migać na pomarańczowo, aby przypomnieć Ci, że trzeba wymienić filtr na nowy.



Jeśli pomarańczowy wskaźnik AquaClean jest wyłączony, można filtr AquaClean aktywować, najpierw jednak trzeba urządzenie odkamienić.

Aktywacja filtra wody AquaClean (5 min)

i Urządzenie nie wykrywa automatycznie, że w zbiorniku na wodę umieszczono filtr. Dlatego trzeba aktywować każdy nowo zainstalowany filtr wody AquaClean za pomocą ikony AquaClean.

Jeśli pomarańczowy wskaźnik AquaClean jest wyłączony, można filtr wody AquaClean aktywować, najpierw jednak trzeba urządzenie odkamienić.

i Zanim zaczniesz używać filtra wody AquaClean, urządzenie musi zostać całkowicie odkamienione.

Przed aktywacją filtra należy go przygotować poprzez zanurzenie w wodzie, jak opisano poniżej. Jeśli tego nie zrobisz, do urządzenia zamiast wody może się dostać powietrze, w wyniku czego ekspres będzie bardzo hałasować i nie można będzie w nim zapażać kawy.

- 1 Upewnij się, że urządzenie jest włączone.
- 2 Potrząśnij filtrem przez około 5 sekund (rys. 42).

- 3 Zanurz filtr spodem do góry w naczyniu z zimną wodą i potrząśnij filtrem/naciśnij go (rys. 43).
- 4 Filtr jest teraz przygotowany do użycia i można go umieścić w zbiorniku na wodę.
- 5 Włóż filtr pionowo do złącza filtra w zbiorniku na wodę. Wciśnij filtr do najniższego możliwego położenia (rys. 44).
- 6 Napełnij zbiornik świeżą wodą i włóż go z powrotem do urządzenia.
- 7 Jeśli do urządzenia jest podłączony dzbanek LatteGo, zdejmij go.
- 8 Umieść miskę pod dozownikiem gorącej wody/spieniaczem do mleka.
- 9 Naciśnij i przytrzymaj ikonę AquaClean przez 3 sekundy (rys. 45). Zacznie pulsować wskaźnik uruchomienia.
- 10 Naciśnij przycisk uruchomienia/zatrzymania ►■, aby rozpocząć proces aktywacji.
- 11 Z dozownika gorącej wody/spieniacza do mleka zacznie się wydobywać gorąca woda (3 min).
- 12 Po zakończeniu procesu aktywacji wskaźnik AquaClean zacznie świecić na niebiesko, aby potwierdzić, że filtr wody AquaClean został prawidłowo aktywowany.

Wymiana filtra wody AquaClean (5 min)

Gdy przez filtr przepłyne 95 litrów wody, przestanie on działać. Wskaźnik AquaClean zacznie wtedy migać na pomarańczowo, aby przypomnieć Ci, że trzeba wymienić filtr. Tak długo, jak wskaźnik miga, można wymienić filtr bez konieczności uprzedniego odkamienienia urządzenia. Jeśli nie wymienisz filtra wody AquaClean, pomarańczowy wskaźnik w końcu zgaśnie. W takim przypadku można wciąż wymienić filtr, jednak trzeba będzie najpierw odkamienić urządzenie.

Gdy wskaźnik AquaClean miga na pomarańczowo:

- 1 Wyjmij stary filtr wody AquaClean.
- 2 Zainstaluj nowy filtr i aktywuj go w sposób opisany w rozdziale „Aktywacja filtra wody AquaClean (5 min)”.

i Wymieniaj filtr wody AquaClean co najmniej raz na 3 miesiące, nawet jeśli urządzenie nie sygnalizuje jeszcze konieczności wymiany.

Wyłączenie przypomnienia dotyczącego filtra AquaClean

Jeśli nie chcesz już używać filtrów AquaClean firmy Philips, możesz zawsze wyłączyć przypomnienia dotyczące filtra AquaClean (wskaźnik AquaClean błyskający na pomarańczowo):

- 1 Naciśnij wyłącznik, aby wyłączyć urządzenie.
- 2 Po wyłączeniu urządzenia naciśnij i przytrzymaj ikonę AquaClean do czasu, aż zapali się wskaźnik na ikonie. Zacznie migać wskaźnik uruchomienia.
- 3 Naciśnij ikonę AquaClean ponownie, aby wyłączyć powiadomienia. Wskaźnik na ikonie AquaClean zgaśnie.
- 4 Naciśnij przycisk start/stop, aby potwierdzić wybór.
- 5 Naciśnij wyłącznik, aby ponownie włączyć urządzenie. Przypomnienia dotyczące filtra AquaClean są teraz wyłączone.

Uwaga: Aktywacja nowego filtra AquaClean spowoduje automatyczne włączenie powiadomień dotyczących filtra AquaClean.

Ustawianie twardości wody

! Aby zapewnić optymalne funkcjonowanie i dłuższy czas eksploatacji ekspresu, zalecamy dostosowanie jego ustawień do twardości wody w Twoim regionie. Zapobiegnie to również konieczności zbyt częstego odkamieniania urządzenia. Domyślnie ustawienie twardości wody to 4: woda twarda.

Do określenia twardości wody w swoim regionie użyj dostarczonego w opakowaniu paska do pomiaru twardości wody:

- 1 Zanurz pasek do pomiaru twardości wody w wodzie z kranu lub potrzymaj go pod bieżącą wodą przez 1 sekundę (rys. 46).
- 2 Oczekaj 1 minutę. Liczba czerwonych kwadratów na pasku testowym wskazuje twardość wody (rys. 47).

Ustaw na urządzeniu prawidłową twardość wody:

- 1 Naciśnij wyłącznik, aby **wyłączyć** urządzenie.
- 2 Po wyłączeniu urządzenia naciśnij i przytrzymaj ikonę mocy aromatu do czasu, aż zapalą się wszystkie wskaźniki na ikonie (rys. 2).
- 3 Naciśnij ikonę mocy aromatu 1, 2, 3 lub 4 razy. Liczba świecących wskaźników powinna być równa liczbie czerwonych kwadratów na pasku testowym (rys. 48). Jeśli na pasku nie ma żadnych czerwonych kwadratów (czyli wszystkie kwadraty są zielone), wybierz wskaźnik 1.
- 4 Po ustawieniu prawidłowej twardości wody naciśnij przycisk uruchomienia/zatrzymania ►■.

i Z uwagi na fakt, że twardość wody ustawia się tylko raz, do wyboru właściwej twardości używa się funkcji mocy aromatu. Nie ma to wpływu na moc aromatu przygotowywanych później napojów.

Procedura odkamieniania (30 min)

Należy używać wyłącznie odkamieniacza Philips. Nigdy nie stosuj odkamieniaczy na bazie kwasu siarkowego, kwasu solnego, kwasu sulfaminowego lub octowego (octu), ponieważ mogą uszkodzić obieg wody w urządzeniu i nie rozpuszczają prawidłowo złożeń wapnia. Używanie odkamieniacza innego niż Philips może spowodować unieważnienie gwarancji. Nieodkamienianie urządzenia także może doprowadzić do unieważnienia gwarancji. Środek odwapniający Philips można kupić w sklepie internetowym pod adresem www.philips.com/coffee-care.

Gdy włączy się wskaźnik funkcji Calc / Clean, konieczne jest usunięcie kamienia z urządzenia.

- 1 Upewnij się, że urządzenie jest włączone.
- 2 Jeśli na urządzenie jest założony dzbanek LatteGo lub spieniacz do mleka, zdejmij go.
- 3 Wyjmij tackę ociekową oraz kasetkę na fusy, opróżnij je i włóż z powrotem do urządzenia.
- 4 Wyjmij zbiornik na wodę i opróżnij go. Następnie wyjmij filtr wody AquaClean.
- 5 Wlej do zbiornika na wodę całą butelkę odkamieniacza firmy Philips i dopełnij go wodą do poziomu wskaźnika Calc / Clean (rys. 49). Następnie umieść zbiornik z powrotem w urządzeniu.
- 6 Umieść duży pojemnik (1,5 l) pod dozownikiem kawy i dozownikiem wody.
- 7 Naciśnij i przytrzymaj ikonę Calc / Clean przez 3 s, a następnie naciśnij przycisk uruchomienia/zatrzymania ►■.
- 8 Rozpocznie się pierwsza faza procedury odwapniania. Procedura odkamieniania trwa około 30 minut i składa się z cyklu usuwania kamienia oraz cyklu płukania. Podczas cyklu odkamieniania wskaźnik Calc / Clean wolno miga, sygnalizując, że faza odkamieniania jest w toku.
- 9 Z urządzenia będzie się wylewać środek odwapniający. Poczekaaj, aż wyświetli się powiadomienie o opróżnieniu zbiornika na wodę.
- 10 Opróżnij zbiornik na wodę, przepłucz go i napełnij świeżą wodą do poziomu oznaczonego napisem Calc / Clean.

- 11 Opróżnij pojemnik i ustaw go ponownie pod dozownikiem kawy i dozownikiem wody. Naciśnij ponownie przycisk uruchomienia/zatrzymania ►■.
- 12 Rozpocznie się druga faza cyklu odwapniania — faza płukania — która trwa 3 minuty. Podczas tej fazy wskaźniki na panelu sterowania zapalają się i gasną, sygnalizując, że faza płukania jest w toku.
- 13 Poczekaj, aż z urządzenia przestanie wylewać się woda. Gdy urządzenie przestanie wylewać wodę, procedura odkamieniania dobiegła końca.
- 14 Urządzenie rozgrzeje się teraz ponownie. Ekspres jest gotowy do użycia, gdy wszystkie wskaźniki w ikonach napojów świecą się w sposób ciągły.
- 15 Zainstaluj i aktywuj nowy filtr wody AquaClean w zbiorniku na wodę (patrz 'Aktywacja filtra wody AquaClean (5 min)').
 - Po zakończeniu procedury odkamieniania wskaźnik AquaClean będzie migać przez chwilę, aby przypomnieć Ci, że trzeba zainstalować nowy filtr wody AquaClean.

 **Wskazówka:** Stosowanie filtra AquaClean ogranicza konieczność odwapniania!

Co zrobić, jeśli procedura odwapniania zostanie przerwana

Procedurę odwapniania można przerwać, naciskając wyłącznik na panelu sterowania. Jeśli procedura odwapniania zostanie przerwana przed zakończeniem, wykonaj następujące czynności:

- 1 Opróżnij zbiornik na wodę i dokładnie go wypłucz.
- 2 Napełnij zbiornik świeżą wodą do poziomu oznaczonego napisem Calc / Clean i ponownie włącz urządzenie. Urządzenie nagrzej się i wykona automatyczne płukanie.
- 3 Przed zaparzeniem jakichkolwiek napojów przeprowadź ręczne płukanie. Aby wykonać ręczne płukanie, naley z urządzenia pół zbiornika gorącej wody poprzez wielokrotne naciśnięcie ikony gorącej wody, a następnie zaparz 2 filiżanki kawy mielonej, nie dodając kawy.

 Jeśli procedura odkamieniania nie została zakończona, konieczne będzie jak najszybsze przeprowadzenie kolejnej takiej procedury.

Zamawianie akcesoriów

Do czyszczenia i odkamieniania używaj wyłącznie produktów Philips do konserwacji. Produkty te można kupić u lokalnego sprzedawcy, w autoryzowanych punktach serwisowych lub online na stronie www.philips.com/parts-and-accessories. Aby wyświetlić pełną listę części w trybie online, wprowadź numer modelu urządzenia. Numer modelu znajduje się wewnątrz klapki serwisowej.

Produkty do konserwacji i ich kody:

- Środek do usuwania kamienia CA6700
- Filtr wody AquaClean CA6903
- Smar do jednostki zaparzającej HD5061
- Tabletki do czyszczenia z tłuszczu CA6704

Rozwiązywanie problemów

W tym rozdziale opisano najczęstsze problemy, które mogą wystąpić podczas używania urządzenia. Aby uzyskać pomoc, pobierz aplikację Coffee+ za pośrednictwem sklepu z aplikacjami lub po zeskanowaniu kodu QR na okładce tej broszury. Filmy z instrukcjami i pełna lista często zadawanych pytań znajdują się na stronie www.philips.com/coffee-care. Jeśli nie uda się rozwiązać problemu, skontaktuj się z Centrum Obsługi Klienta w swoim kraju.

Ikony ostrzeżenia

Ikona ostrzeżenia

Rozwiązanie



Wskaźnik pustego zbiornika na wodę świeci się

- Zbiornik na wodę jest niemal pusty. Napełnij zbiornik świeżą wodą do maksymalnego poziomu.
- Zbiornik na wodę nie jest umieszczony na swoim miejscu. Umieść zbiornik na wodę we właściwym miejscu.



Wskaźnik opróżniania kasetki na fusy świeci się

- Kasetka na fusy jest pełna. Wyjmij i opróżnij kasetkę na fusy tylko wtedy, gdy urządzenie jest włączone. Przed ponownym włożeniem kasetki odczekaj przynajmniej 5 sekund.



Świeci się wskaźnik alarmu

- W urządzeniu nie ma kasetki na fusy i/lub tacki ociekowej lub są one umieszczone nieprawidłowo. Włóż kasetkę na fusy i/lub tackę ociekową z powrotem do urządzenia i upewnij się, że znajdują się w prawidłowej pozycji.
- Klapka serwisowa jest otwarta. Wyjmij zbiornik na wodę i upewnij się, że klapka serwisowa jest zamknięta.



Wskaźnik alarmu miga

- W urządzeniu nie ma jednostki zaparzającej lub nie została ona włożona prawidłowo. Wyjmij jednostkę zaparzającą i włóż ją jeszcze raz, upewniając się, że zatrasnęła się i znajduje się we właściwym miejscu. Szczegółowe instrukcje zawiera rozdział „Wyjmowanie i wkładanie bloku zaparzającego”.
- Jednostka zaparzająca jest zablokowana. Wyjmij jednostkę zaparzającą i oplucz ją pod bieżącą wodą. Następnie nasmaruj jednostkę zaparzającą i włóż ją z powrotem do urządzenia. Szczegółowe instrukcje zawiera rozdział „Czyszczenie i konserwacja”.



Wskaźnik alarmu świeci się, a wskaźnik uruchomienia miga.

Wewnątrz urządzenia uwięzione jest powietrze. Aby uwolnić powietrze z urządzenia, napełnij zbiornik na wodę, umieść kubek pod klasycznym spieniaczem mleka i naciśnij migający przycisk uruchomienia/zatrzymania.

Należy zachować ostrożność: niewielkie strumienie gorącej wody będą wydobywać się z klasycznego spieniacza do mleka, aby uwolnić powietrze.



Wskaźnik AquaClean miga: włóż lub wymień filtr wody AquaClean oraz aktywuj go. Szczegółowe instrukcje zawiera rozdział „Filtr wody AquaClean”.



Wskaźnik odkamieniania świeci w sposób ciągły: wykonaj odkamienianie urządzenia.

Ikona ostrzeżenia

Rozwiązanie



Wskaźnik na ikonie napoju, jeden po drugim zapalają się i gasną.

Urządzenie nagrzewa się i/lub próbuje uwolnić powietrze, które zostało zassane do urządzenia. Poczekaj, aż wszystkie wskaźniki napojów zaczną się świecić w sposób ciągły.



Wskaźniki wszystkich ikon ostrzeżenia migają.

Zresetuj urządzenie poprzez odłączenie go od zasilania i ponowne podłączenie do sieci. Przed ponownym włączeniem urządzenia należy wykonać następujące kroki:

- Wyjmij filtr AquaClean ze zbiornika na wodę.
- Umieść zbiornik na wodę we właściwym miejscu. Wsuń jednostkę zaparządzającą tak głęboko, jak to możliwe, aby upewnić się, że jest prawidłowo ustawiona.
- Otwórz pokrywkę pojemnika na kawę mieloną i sprawdź, czy nie jest zatkany przez zmieloną kawę. Aby wyczyścić pojemnik, włóż do niego trzonek łyżki i poruszaj trzonkiem w górę i w dół, do chwili aż zatykająca otwór zmielona kawa spadnie (rys. 30). Wyjmij jednostkę zaparządzającą i usuń całą zmieloną kawę, która spadła. Włóż wyczyszczoną jednostkę zaparządzającą z powrotem do urządzenia.
- Włącz ponownie urządzenie.

Jeśli problem został usunięty, Filtr AquaClean nie został odpowiednio przygotowany. Przed ponownym włożeniem go, przygotuj filtr AquaClean w sposób opisany w 1 i 2 kroku w rozdziale „Aktywacja filtra AquaClean (5 min)”.

Jeśli wskaźniki nadal migają, urządzenie może być przegrzane. Wyłącz urządzenie, poczekaj 30 minut i włącz je ponownie. Jeśli wskaźniki nadal migają, skontaktuj się z Centrum Obsługi Klienta w swoim kraju. Informacje kontaktowe znajdziesz na międzynarodowej karcie gwarancyjnej.

Tabela rozwiązywania problemów

W tym rozdziale opisano najczęstsze problemy, które mogą wystąpić podczas używania urządzenia. Filmy z instrukcjami i pełna lista często zadawanych pytań znajdują się na stronie www.philips.com/coffee-care. Jeśli nie uda się rozwiązać problemu, skontaktuj się z Centrum Obsługi Klienta w swoim kraju. Informacje kontaktowe znajdziesz na ulotce gwarancyjnej.

Problem	Przyczyna	Rozwiązanie
Tacka ociekowa szybko się zapełnia.	Jest to zjawisko normalne. Urządzenie używa wody do płukania obiegu wewnętrznego i bloku zaparządzającego. Część wody spływa bezpośrednio z systemu wewnętrznego do tacki ociekowej.	Opróżniaj tackę ociekową codziennie lub gdy czerwony wskaźnik „Zapełnienie tacki ociekowej” wystaje z pokrywy tacki. Wskazówka: ustaw filiżankę pod wylewką dozownika, aby zbierać wodę płuczącą, która będzie się z niej wydostawać.
Wskaźnik opróżniania kasetki na fusy cały czas się świeci.	Kasetka na fusy została opróżniona, gdy urządzenie było wyłączone.	Opróżniaj kasetkę na fusy tylko wtedy, gdy urządzenie jest włączone. Wyjmij kasetkę na fusy, poczekaj co najmniej 5 sekund i następnie włóż ją ponownie.
Urządzenie wyświetla monit z poleceniem opróżnienia kasetki na fusy, mimo że kasetka nie jest pełna.	Urządzenie nie zresetowało licznika po ostatnim opróżnieniu kasetki na fusy.	Zawsze należy odczekać około 5 sekund przed włożeniem kasetki na fusy na miejsce. Dzięki temu licznik fusów wyzeruje się.

Problem	Przyczyna	Rozwiązanie
Kasetka na fusy jest przepełniona, a wskaźnik jej opróżnienia nie świeci się.	Wyjęto tackę ociekową bez opróżnienia kasetki na fusy.	Opróżnij kasetkę na fusy tylko wtedy, gdy urządzenie jest włączone. Jeśli kasetka na fusy zostanie opróżniona w czasie, gdy urządzenie jest wyłączone, licznik fusów nie zostanie zresetowany.
Nie można wyjąć bloku zaparzącego.	Blok zaparzący nie znajduje się w prawidłowej pozycji.	Zresetuj urządzenie w następujący sposób: zamknij klapy serwisową i włóż ponownie zbiornik na wodę. Wyłącz urządzenie i włącz je ponownie. Spróbuj ponownie wyjąć blok zaparzący. Szczegółowe instrukcje zawiera rozdział „Wymywanie i wkładanie bloku zaparzącego”.
Nie można włożyć bloku zaparzącego.	Blok zaparzący nie znajduje się w prawidłowej pozycji.	Zresetuj urządzenie w następujący sposób: zamknij klapy serwisową i włóż ponownie zbiornik na wodę. Pozostaw blok zaparzący na zewnątrz. Wyłącz urządzenie i wyjmij jego wtyczkę z gniazdka elektrycznego. Odczekaj 30 sekund i następnie podłącz urządzenie ponownie do sieci i włącz je. Następnie umieść blok zaparzący w prawidłowej pozycji i włóż go ponownie do urządzenia. Szczegółowe instrukcje zawiera rozdział „Wymywanie i wkładanie bloku zaparzącego”.
Kawa jest zbyt wodnista.	Blok zaparzący jest brudny lub musi zostać nasmarowany.	Wyjmij blok zaparzący (patrz 'Wymywanie jednostki zaparzącej z ekspresu'), opłucz go pod bieżącą wodą i pozostaw do wyschnięcia. Następnie nasmaruj ruchome części (patrz 'Smarowanie jednostki zaparzącej').
	Urządzenie wykonuje procedurę samoregulacji. Procedura ta jest uruchamiana automatycznie, gdy urządzenie jest używane po raz pierwszy, gdy przechodzisz na inny typ ziaren kawy lub po długim czasie nieużywania.	Zaparz na początku 5 filiżanek kawy, aby umożliwić urządzeniu przeprowadzenie procedury samoregulacji.
	Ustawienie grubości mielenia powoduje, że kawa jest mielona zbyt grubo.	Zmień ustawienie na drobniejsze mielenie (niższa wartość). Zaparz od 2 do 3 napojów, aby w pełni poczuć różnicę smaku.

Problem	Przyczyna	Rozwiązanie
Kawa nie jest wystarczająco gorąca.	Ustawiona temperatura jest zbyt niska.	Ustaw temperaturę na maksimum (patrz 'Dostosowywanie temperatury kawy').
	Zimna filiżanka obniża temperaturę napoju.	Podgrzej filiżanki, oplukując je gorącą wodą.
	Dodanie mleka obniża temperaturę napoju.	Dodanie mleka zawsze obniża temperaturę kawy, niezależnie od tego, czy mleko jest ciepłe czy zimne. Podgrzej filiżanki, oplukując je gorącą wodą.
Kawa wypływa z urządzenia wolno lub nie wypływa w ogóle.	Filtr wody AquaClean nie został odpowiednio przygotowany do instalacji.	Wymij filtr wody AquaClean i spróbuj ponownie zaparzyć kawę. Jeśli to zadziała, przed ponownym włożeniem filtra sprawdź, czy został on prawidłowo przygotowany. Szczegółowe instrukcje zawiera rozdział „Filtr wody AquaClean”.
		Po długim okresie nieużywania filtr wody AquaClean trzeba ponownie przygotować do użycia i następnie umieścić go w zbiorniku na wodę. Patrz punkty 1–3 w rozdziale „Aktywacja filtra wody AquaClean”.
	Filtr wody AquaClean jest zatkany.	Filtr wody AquaClean należy wymieniać co 3 miesiące. Filtr używany dłużej niż przez 3 miesiące może się zatkać.
	Ustawienie grubości mielenia powoduje, że kawa jest mielona zbyt drobno.	Zmień ustawienie na grubsze mielenie (wyższa wartość). Pamiętaj, że to wpłynie na smak kawy.
	Blok zaparzący jest brudny.	Wymij blok zaparzący i oplucz go pod bieżącą wodą (patrz 'Czyszczenie jednostki zaparzącej pod bieżącą wodą').
	Dozownik kawy jest zabrudzony.	Wyczyść wylewkę dozownika kawy i jej otwory za pomocą wycioru lub igły.
	Pojemnik na kawę mieloną jest zatkany	Wyłącz urządzenie i wyjmij blok zaparzący. Otwórz pokrywę pojemnika na kawę mieloną i włóż do niego trzonek łyżki. Poruszaj nim w górę i w dół, aż zatykająca otwór kawa mielona spadnie (rys. 30).
	Obieg urządzenia jest zablokowany przez osady wapnia.	Usuń kamień z urządzenia za pomocą odkamieniacza marki Philips. Gdy wskaźnik usuwania kamienia zaczyna migać, musisz zawsze odkamienić urządzenie.

Problem	Przyczyna	Rozwiązanie
Urządzenie mieli ziarna kawy, ale nie wypływa z niego kawa.	Pojemnik na kawę mieloną jest zatkany.	Wyłącz urządzenie i wyjmij blok zaparządzający. Otwórz pokrywę pojemnika na kawę mieloną i włóż do niego trzonek łyżki. Poruszaj nim w górę i w dół, aż zatykająca otwór kawa mielona spadnie (rys. 30).
Mleko nie jest spieniane.	Ekspresy z dzbankiem LatteGo: dzbanek LatteGo jest niepoprawnie zamontowany.	Upewnij się, że pojemnik na mleko jest prawidłowo przymocowany do ramy dzbanka LatteGo (musisz usłyszeć „kliknięcie”).
	Ekspresy z dzbankiem LatteGo: pojemnik na mleko i/lub rama dzbanka LatteGo są brudne.	Zdemontuj dzbanek LatteGo i oplucz jego obie części pod bieżącą wodą lub wymyj je w zmywarce (patrz 'Czyszczenie dzbanka LatteGo po każdym użyciu').
	Ekspresy z klasycznym spieniaczem do mleka: spieniacz do mleka jest brudny.	Dokładnie wyczyść spieniacz do mleka (patrz 'Czyszczenie klasycznego speniacza do mleka').
	Rodzaj użytego mleka nie nadaje się do spieniania.	Różne rodzaje mleka dają różne ilości piany i różną jej jakość. Z naszych testów wynika, że następujące rodzaje mleka dają dobre efekty spieniania: półtłuste lub pełne mleko krowie i bezlaktozowe.
Z dolnej części pojemnika na mleko LatteGo wycieka mleko.	Rama i pojemnik na mleko nie zostały złożone prawidłowo.	Najpierw wsuń górną część pojemnika na mleko pod zaczep u góry ramy. Następnie dociśnij dolną część pojemnika. Gdy obydwa elementy się połączą, będzie słychać kliknięcie.
Wydaje się, że urządzenie przecieka.	Urządzenie używa wody do płukania obiegu wewnętrznego i bloku zaparządzającego. Woda ta przepływa z systemu wewnętrznego bezpośrednio do tacki ociekowej. Jest to zjawisko normalne.	Opróżniaj tackę ociekową codziennie lub gdy czerwony wskaźnik „Drip tray full” (Zapełnienie tacki ociekowej) wystaje z pokrywy tacki. Wskazówka: Ustaw pod wylewką dozownika filiżankę, aby zbierać wodę płuczącą i ograniczyć ilość wody w tacce ociekowej.
	Tacka ociekowa jest przepięlniona, co sprawia, że wygląda, jakby urządzenie przeciekało.	Opróżniaj tackę ociekową codziennie lub gdy czerwony wskaźnik „Drip tray full” (Zapełnienie tacki ociekowej) wystaje z pokrywy tacki.
	Zbiornik na wodę nie został wsunięty do końca i do urządzenia dostaje się powietrze.	Upewnij się, że zbiornik na wodę jest ustawiony we właściwej pozycji: wyjmij go i włóż z powrotem, wciskając jak najgłębiej.
	Blok zaparządzający jest brudny/zatkany.	Przeplucz blok zaparządzający.

Problem	Przyczyna	Rozwiązanie
	Urządzenie nie stoi na poziomej powierzchni.	Ustaw urządzenie na poziomej powierzchni, aby tacka ociekowa się przelewała i aby wskaźnik „Drip tray full” (Zapełnienie tacki ociekowej) działał prawidłowo.
	Zbiornik na wodę nie został wsunięty do końca i do urządzenia dostaje się powietrze.	Upewnij się, że zbiornik na wodę jest ustawiony we właściwej pozycji: wyjmij go i włóż z powrotem, wciskając jak najgłębiej.
Nie można aktywować filtra wody AquaClean, a urządzenie domaga się odkamienienia.	Filtr nie został zainstalowany lub wymieniony na czas, gdy zaczął migać wskaźnik filtra wody AquaClean. Oznacza to, że urządzenie nie zostało całkowicie odkamienione.	Najpierw wykonaj odkamienianie urządzenia, a następnie zainstaluj filtr wody AquaClean.
Nowy filtr wody nie pasuje.	Próbujesz zainstalować filtr inny niż filtr wody AquaClean.	Do urządzenia pasują wyłącznie filtry wody AquaClean.
	Na filtrze wody AquaClean nie ma gumowej uszczelki.	Załóż ponownie gumową uszczelkę na filtr wody AquaClean.
Urządzenie bardzo głośno pracuje.	Głośna praca używanego urządzenia jest normalnym zjawiskiem.	Jeśli zmieni się charakter hałasu powodowanego przez urządzenie, oczyść blok zaparzający i nasmaruj go (patrz 'Smarowanie jednostki zaparzającej').
	Filtr wody AquaClean nie został prawidłowo przygotowany i do urządzenia dostaje się powietrze.	Wyjmij filtr wody AquaClean ze zbiornika na wodę i przygotuj go właściwie do użycia przed ponownym umieszczeniem w zbiorniku. Szczegółowe instrukcje zawiera rozdział „Filtr wody AquaClean”.
	Zbiornik na wodę nie został wsunięty do końca i do urządzenia dostaje się powietrze.	Upewnij się, że zbiornik na wodę jest ustawiony we właściwej pozycji: wyjmij go i włóż z powrotem, wciskając jak najgłębiej.

Dane techniczne

Producent zastrzega sobie prawo poprawiania parametrów technicznych urządzenia. Wszystkie ustawione wartości są przybliżone.

Opis	Wartość
Wymiary (szer. x wys. x głęb.)	247 x 366 x 434 mm
Waga	7–7.5 kg
Długość przewodu zasilającego	1000 mm
Zbiornik wody	1,8 litra, wyjmowany
Pojemność pojemnika na ziarna kawy	275 g

Pojemność pojemnika na fusy kawowe	12 brykietów
Pojemność dzbanka LatteGo (pojemnika na mleko)	250 ml
Regulacja wysokości dozownika	85–145 mm
Napięcie znamionowe — Moc znamionowa — Zasilanie	Sprawdź etykietę znamionową na wewnętrznej stronie klapki serwisowej (rys. A11)

Conteúdo

Descrição geral da máquina (Fig. A)	326
Painel de controlo (Fig. B)	326
Introdução	327
Antes da primeira utilização	328
Preparar bebidas	329
Ajustar as definições da máquina	332
Retirar e colocar o grupo de preparação	334
Limpeza e manutenção	335
Filtro de água AquaClean	337
Definir a dureza da água	339
Procedimento de descalcificação (30 min.)	339
Encomendar acessórios	340
Resolução de problemas	341
Especificações técnicas	347

Descrição geral da máquina (Fig. A)

A1	Painel de controlo	A10	Porta de serviço
A2	Suporte para chávenas	A11	Etiqueta de dados com o número do modelo
A3	Compartimento para café pré-moído	A12	Depósito de água
A4	Tampa do depósito de grãos	A13	Bico de distribuição de água quente
A5	Bico do café ajustável	A14	Recipiente para café moído
A6	Ficha de alimentação	A15	Painel frontal do depósito de borras de café
A7	Botão de definição da moagem	A16	Tampa do tabuleiro de recolha de pingos
A8	Depósito de grãos de café	A17	Tabuleiro de recolha de pingos
A9	Grupo de preparação	A18	Indicador de "tabuleiro de recolha cheio"

Acessórios

A19	Tubo de lubrificante	A22	Tira de teste de dureza da água
A20	Filtro de água AquaClean	A23	Acessório para espuma de leite clássico (apenas em modelos específicos)
A21	Colher de medição	A24	LatteGo (recipiente de leite) (apenas em modelos específicos)

Painel de controlo (Fig. B)

Consulte a figura B para obter uma vista geral de todos os botões e ícones. Abaixo, encontra a descrição.

i Alguns dos botões/ícones são apenas para modelos específicos.

B1	Botão ligar/desligar	B7	Ícones de advertência
B2	Ícones de bebida*	B8	Luz de início
B3	Ícone de intensidade do aroma/café pré-moído	B9	Iniciar/parar ►■ botão
B4	Ícone de quantidade de bebida	B10	Ícone de Calc/Clean
B5	Ícone de quantidade de leite (apenas em modelos específicos)	B11	Ícone de AquaClean
B6	Ícone de temperatura do café (apenas em modelos específicos)		

* Ícones de bebida (apenas em modelos específicos): expresso, expresso lungo, café, café gelado, cappuccino, latte macchiato, água quente, vapor

Introdução

Parabéns pela sua compra de uma máquina de café totalmente automática da Philips! Para beneficiar de todo o suporte que oferecemos, registe o produto em www.philips.com/welcome.

Leia atentamente o folheto de segurança separado antes de utilizar a máquina pela primeira vez e guarde-o para uma eventual consulta futura.

Para o ajudar a começar e a tirar o máximo partido da sua máquina, oferecemos suporte de várias formas. Na caixa, poderá encontrar:

- 1 O manual de início rápido com instruções de utilização baseadas em imagens e informações sobre limpeza e manutenção.
- 2 O folheto de segurança separado com instruções sobre como utilizar a máquina de uma forma segura.
- 3 Para obter suporte online (este manual do utilizador completo, perguntas frequentes, vídeos, etc.), leia o código QR na capa deste folheto para transferir a aplicação Coffee+ ou visite www.philips.com/coffee-care.

i Existem várias versões desta máquina de café expresso, cada uma com diferentes características. Cada versão tem o seu próprio número de modelo. Pode encontrar o número do modelo na etiqueta de dados no interior da porta de serviço (consulte a fig. A11).

i Esta máquina foi testada com café. Embora tenha sido limpa cuidadosamente, poderá conter alguns resíduos de café. No entanto, garantimos que é totalmente nova.

A máquina ajusta automaticamente a quantidade de café moído utilizada para fazer café com o melhor sabor possível. Deve começar por preparar 5 cafés para permitir à máquina realizar os devidos ajustes automáticos.

Enxague o LatteGo (recipiente de leite) ou o acessório para espuma de leite clássico antes da primeira utilização.

Antes da primeira utilização

1. Preparar a máquina

Depois de ter ligado a máquina, alguma água pode ser sair pelo bico de distribuição de água quente ou pelo bico de café. É normal.

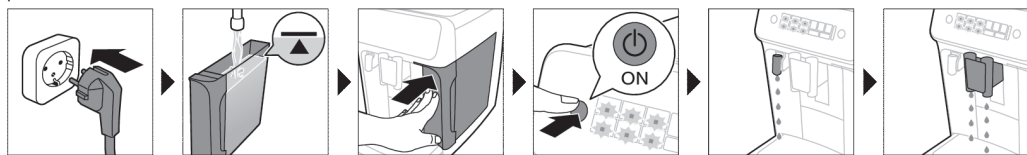

2. Ativar o filtro de água AquaClean (5 min.)

Para mais informações, consulte o capítulo "Filtro de água AquaClean".



3. Definir a dureza da água

Consulte o capítulo "Definir a dureza da água" para obter instruções passo a passo. A predefinição de dureza da água é 4: água dura.

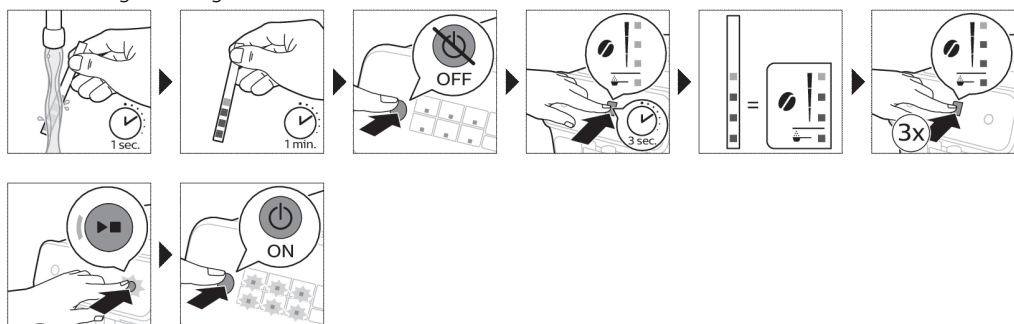

4. Montar o LatteGo (apenas em modelos específicos)



5. Montar o acessório para espuma de leite clássico (apenas em modelos específicos)

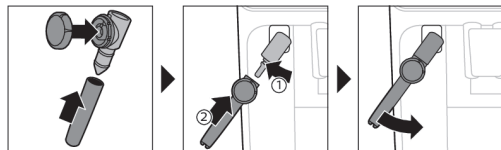

Preparar bebidas

Passos gerais

- 1 Encha o depósito de água com água da torneira e encha o depósito de grãos com grãos.
- 2 Coloque a tampa (A4) no depósito de grãos de café (A8).
- 3 Prima o botão ligar/desligar para ligar a máquina.
 - A máquina começa a aquecer e executa o ciclo de enxaguamento automático. Durante o aquecimento, as luzes nos ícones de bebida acendem-se e apagam-se lentamente uma a uma.
 - Quando todas as luzes nos ícones de bebida se mantiverem continuamente acesas, a máquina está pronta para ser utilizada.
- 4 Coloque uma chávena sob o bico de distribuição de café. Deslize o bico de distribuição de café para cima ou para baixo, para ajustar a respetiva altura ao tamanho da chávena ou do copo que está a utilizar (Fig. 1).

Personalizar as bebidas

Esta máquina permite ajustar as definições de uma bebida de acordo com as suas preferências. Após selecionar uma bebida, pode:

- 1 Ajustar a intensidade do aroma ao tocar no ícone (Fig. 2) de intensidade do aroma. Existem 3 intensidades: a mais baixa é a mais suave e a mais alta é a mais intensa.
- 2 Ajuste a quantidade de bebida ao tocar no ícone de quantidade (Fig. 3) de bebida e/ou de quantidade de leite (apenas em modelos específicos). Existem 3 quantidades: baixa, média e alta.

i Também pode ajustar a temperatura do café de acordo com as suas preferências (consultar 'Ajustar a temperatura do café').

Preparar café com grãos

- 1 Para preparar um café, toque no ícone de bebida que pretende.
 - As luzes de intensidade do aroma e de quantidade acendem-se e mostram a definição selecionada previamente.

- Agora, pode ajustar a bebida de acordo com o seu gosto preferido (consultar 'Personalizar as bebidas').
- 2 Prima o botão iniciar/parar ►■.
 - A luz no ícone de bebida fica intermitente enquanto a bebida é distribuída.
 - 3 Para parar a distribuição de café antes de a máquina terminar, prima o botão iniciar/parar ►■ novamente.

i Para preparar 2 cafés em simultâneo, toque no ícone de bebida duas vezes. A luz de 2x acende-se.

Preparar bebidas à base de leite com o LatteGo (recipiente de leite)

⚠ O LatteGo é composto por um recipiente para leite, um suporte e uma tampa. Para evitar derrames, certifique-se de que monta corretamente o suporte e o recipiente para leite, antes de encher o recipiente.

- 1 Para montar o LatteGo, insira primeiro a parte superior do recipiente para leite por baixo do gancho na parte superior do suporte (Fig. 4). Em seguida, pressione a parte inferior do recipiente. Ouvirá um clique quando as duas peças encaixarem (Fig. 5).

Nota: Certifique-se de que o recipiente para leite e o suporte estão limpos antes de os encaixar.

- 2 Incline ligeiramente o LatteGo e coloque-o no bico de distribuição de água quente (Fig. 6). Em seguida, pressione-o até encaixar (Fig. 7).
- 3 Encha o LatteGo com leite até ao nível indicado no recipiente para a bebida que pretende preparar (Fig. 8). Não encha o recipiente para leite acima da indicação máxima.

i Se tiver personalizado a quantidade de leite, pode ter de encher o recipiente com uma quantidade de leite maior ou menor do que a indicada para esta bebida no LatteGo.

☞ Utilize sempre leite retirado diretamente do frigorífico para obter os melhores resultados.

- 4 Coloque uma chávena no tabuleiro de recolha de pingos.
- 5 Toque no ícone de bebida à base de leite que pretende.
 - Agora, pode ajustar a bebida de acordo com as suas preferências (consultar 'Personalizar as bebidas').
- 6 Prima o botão iniciar/parar ►■.
 - A luz no ícone de bebida fica intermitente enquanto a bebida é distribuída. Quando prepara um cappuccino ou latte macchiato, a máquina primeiro distribui o leite e depois o café.
 - Para parar a distribuição de leite antes de a máquina distribuir a quantidade predefinida, prima o botão iniciar/parar ►■.
- 7 Para parar a distribuição da bebida completa (leite e café) antes de a máquina terminar, mantenha premido o botão iniciar/parar ►■.

Preparar espuma de leite com o acessório para espuma de leite clássico

☞ Utilize sempre leite retirado diretamente do frigorífico para obter a melhor qualidade de espuma.

- 1 Incline o manípulo de silicone preto da máquina para a esquerda e encaixe nele o acessório para espuma de leite (Fig. 9).
- 2 Encha um recipiente com aprox. 100 ml de leite para cappuccino e aprox. 150 ml de leite para latte macchiato.
- 3 Insira o acessório para espuma de leite aprox. 1 cm no leite.
- 4 Toque no ícone de vapor (Fig. 10).
 - A luz no ícone de vapor acende-se e a luz de início fica intermitente.

- 5 Rode o botão do acessório para espuma de leite clássico para o ícone (Fig. 11) de preparação de espuma se pretender espuma de leite. Rode o botão do acessório para espuma de leite clássico para o ícone (Fig. 12) de leite sem espuma se pretender aquecer leite.
- 6 Certifique-se de que o ícone no botão do acessório para espuma de leite clássico está alinhado com a seta preta.
- 7 Prima o botão iniciar/parar ►■ para fazer espuma de leite (Fig. 13).
 - A máquina começa a aquecer e é injetado vapor no leite, criando a espuma de leite.
- 8 Quando a espuma de leite no recipiente de leite atingir o volume necessário, prima o botão iniciar/parar ►■ novamente para parar de fazer espuma de leite.

i Nunca prepare espuma de leite durante mais de 90 segundos. A preparação de espuma para automaticamente após 90 segundos.

i Não é necessário mover o recipiente do leite durante a preparação de espuma para obter espuma da melhor qualidade.

Preparar café com café pré-moído

Pode optar por utilizar café pré-moído em vez de grãos de café, por exemplo, se preferir uma variedade de café diferente ou um descafeinado.

- 1 Prima o botão ligar/desligar para ligar a máquina e aguarde até estar pronta a ser utilizada.
- 2 Abra a tampa do compartimento para café pré-moído e coloque nele (Fig. 14) uma medida rasa de café pré-moído. Em seguida, feche a tampa.
- 3 Coloque uma chávena sob o bico de distribuição de café.
- 4 Selecione uma bebida.
- 5 Prima o ícone de intensidade do aroma durante 3 segundos (Fig. 15).
 - A luz de café pré-moído acende-se e a luz de início fica intermitente.
- 6 Prima o botão iniciar/parar ►■.
- 7 Para parar a distribuição de café antes de a máquina terminar, prima o botão iniciar/parar ►■ novamente.

i Com café pré-moído, só pode preparar um café de cada vez.

i O café pré-moído não é uma definição guardada como uma definição de intensidade selecionada previamente. Sempre que quiser utilizar café pré-moído, tem de premir o ícone de intensidade do aroma durante 3 segundos.

i Quando seleciona café pré-moído, não pode selecionar uma intensidade do aroma diferente.

Preparar café gelado (apenas em modelos específicos)

i O café é preparado com água morna. Prepare-o sobre cubos de gelo para obter os melhores resultados.

- 1 Pegue num copo e encha-o até dois terços com cubos de gelo.
- 2 Coloque o copo sob o bico de distribuição de café.
- 3 Toque no ícone de café gelado.
 - As luzes de intensidade do aroma e de quantidade acendem-se.
 - Agora, pode ajustar a bebida de acordo com o seu gosto preferido.

i Recomendamos a intensidade do aroma 3.

- 4 Prima o botão iniciar/parar ►■.

- 5 Para parar a distribuição de café antes de a máquina terminar, prima o botão iniciar/parar ►■ novamente.
- 6 Para obter um delicioso café gelado especial, adicione um pouco de leite frio.

Distribuir água quente

- 1 Se estiver colocado, retire o LatteGo ou o acessório para espuma de leite.
- 2 Toque no ícone de água quente.
 - As luzes de quantidade de bebida acendem-se e mostram a definição de bebida selecionada previamente para água quente.
- 3 Ajuste a quantidade de água quente de acordo com as suas preferências ao tocar no ícone (Fig. 3) de quantidade de bebida.
- 4 Prima o botão iniciar/parar ►■.
 - A luz no ícone de água quente fica intermitente e o respetivo bico (Fig. 18) distribui a água quente.
- 5 Para parar a distribuição de água quente antes de a máquina terminar, prima o botão iniciar/parar ►■ novamente.

Ajustar as definições da máquina

Ajustar o tempo de espera

- 1 Prima o botão ligar/desligar para desligar a máquina.
- 2 Quando a máquina estiver desligada: mantenha premido o ícone (Fig. 19) Calc/Clean até a luz Calc/Clean e as luzes de intensidade do Aroma ficarem acesas (Fig. 20).
- 3 Toque no ícone Intensidade do aroma para selecionar o tempo de espera pretendido: 15, 30, 60 ou 180 minutos. Acedem-se, respetivamente 1, 2, 3 ou 4 luzes do ícone Intensidade de aroma.
- 4 Quando terminar de definir o tempo de espera, prima o botão iniciar/parar. A máquina desliga-se.
- 5 Prima o botão ligar/desligar para ligar novamente a máquina.

Ajustar a predefinição mais elevada das suas bebidas

A máquina tem 3 predefinições para cada bebida: baixa, média, alta. Só pode ajustar a quantidade da definição mais elevada. A nova quantidade pode ser memorizada assim que a luz de início ficar intermitente.

i Antes de começar a programar a quantidade de uma bebida à base de leite, monte o LatteGo e coloque o leite.

- 1 Para ajustar a definição de quantidade mais elevada, mantenha premido o ícone da bebida que pretende ajustar durante 3 segundos.
 - A luz superior do ícone de quantidade de bebidas e do ícone de quantidade de leite (apenas em modelos específicos) ficam intermitentes e o botão iniciar/parar ►■ fica intermitente, indicando que está em modo de programação.
- 2 Prima o botão iniciar/parar ►■. A máquina começa a preparar a bebida selecionada.
 - Primeiro, a luz de início mantém-se continuamente acesa. Quando a máquina estiver pronta para guardar o volume ajustado, a luz no botão iniciar/parar fica intermitente.
- 3 Prima o botão iniciar/parar ►■ novamente quando a chávena tiver a quantidade de café ou de leite pretendida.

- No caso do cappuccino ou latte macchiato, a máquina distribui primeiro o leite. Prima o botão iniciar/parar ► quando a chávena tiver a quantidade de leite pretendida. A máquina começa a distribuir automaticamente o café. Prima o botão iniciar/parar ► novamente quando a chávena tiver a quantidade pretendida.

Após programar a nova quantidade predefinida mais elevada para uma bebida a máquina distribuirá a nova quantidade sempre que seleccionar a quantidade mais elevada desta bebida.

i Só pode ajustar o nível de quantidade predefinido mais elevado.

i Se pretender repor as predefinições de quantidade, consulte "Restaurar as definições de fábrica".

Ajustar a temperatura do café

Máquinas sem ícone de temperatura

- 1 Prima o botão ligar/desligar para **desligar** a máquina.
- 2 Quando a máquina estiver desligada: mantenha premido o ícone de quantidade de café até as luzes neste ícone se acenderem (Fig. 21).
- 3 Toque no ícone de quantidade para seleccionar a temperatura pretendida: normal, alta ou máx.
 - As luzes 1, 2 ou 3 acendem-se respetivamente.
- 4 Quando terminar de definir a temperatura do café, prima o botão iniciar/parar ►.
- 5 Prima o botão ligar/desligar para ligar novamente a máquina.

i Se não desligar a máquina pessoalmente, esta desliga-se automaticamente após algum tempo.

Máquinas com ícone de temperatura (apenas EP3300)

- 1 Selecione a bebida que pretende.
- 2 Toque no ícone de temperatura do café repetidamente para seleccionar a temperatura pretendida.

Restaurar as definições de fábrica

A máquina oferece a possibilidade de restaurar as predefinições das bebidas em qualquer momento.

i Só pode restaurar as predefinições quando a máquina está desligada.

- 1 Prima o botão ligar/desligar para desligar a máquina.
- 2 Mantenha premido o ícone de café expresso durante 3 segundos.
 - As luzes médias nos ícones de definição de bebida acendem-se. A luz no botão iniciar/parar fica intermitente, indicando que as definições estão prontas a ser restauradas.
- 3 Prima o botão iniciar/parar ► para confirmar que pretende restaurar as definições.
- 4 Prima o botão ligar/desligar para ligar novamente a máquina.

Ajustar as definições do moinho

Pode alterar a intensidade do café com o botão de definição de moagem no interior do recipiente para grãos. Quanto mais baixa for a definição de moagem, mais finos os grãos de café serão moídos e mais forte será o café. Pode escolher entre 12 definições diferentes para a moagem.

A máquina foi configurada para retirar o melhor sabor dos grãos de café. Por isso, é recomendável não ajustar as definições do moinho até ter preparado 100 a 150 chávenas (cerca de 1 mês de utilização).

i Só pode ajustar as definições de moagem quando a máquina estiver a moer grãos de café. É necessário preparar 2 a 3 bebidas antes de poder sentir toda a diferença de sabor.

A Não avance mais do que um nível de cada vez com o botão de definição de moagem para evitar danos no moinho.

- 1 Coloque uma chávena sob o bico de distribuição de café.
- 2 Abra a tampa do depósito de grãos de café.
- 3 Toque no ícone de café espresso e, em seguida, prima o botão iniciar/parar ►■.
- 4 Quando o moinho começar a moer, pressione o botão de definição de moagem e rode-o para a esquerda ou para a direita. (Fig. 22)

Desativar os sinais sonoros do painel de controlo

- 1 Prima o botão ligar/desligar para desligar a máquina.
- 2 Quando a máquina estiver desligada, mantenha premido o ícone de café até a luz deste ícone se acender. A luz de início fica intermitente.
- 3 Toque no ícone de café de novo para desativar os sinais sonoros do painel de controlo. A luz no ícone de café apaga-se.
- 4 Prima o botão iniciar/parar para confirmar a sua escolha.
- 5 Prima o botão ligar/desligar para ligar novamente a máquina. Os sinais sonoros do painel de controlo estão agora desativados.

Nota: Se a luz do ícone de café não se acender depois de manter o ícone premido, isto significa que os sinais sonoros do painel de controlo já foram desativados. Para os ativar de novo, toque no ícone de novo e confirme premindo o botão iniciar/parar.

Não é possível desativar os sinais sonoros do botão ligar/desligar e do botão iniciar/parar.

Retirar e colocar o grupo de preparação

Aceda a www.philips.com/coffee-care para obter instruções em vídeo detalhadas sobre como retirar, introduzir e limpar o grupo de preparação.

Retirar o grupo de preparação da máquina

- 1 Desligue a máquina.
- 2 Retire o depósito de água e abra a porta (Fig. 23) de serviço.
- 3 Pressione o manípulo (Fig. 24) PUSH (EMPURRAR) e puxe pela pega do grupo de preparação para o retirar da máquina (Fig. 25).

Voltar a introduzir o grupo de preparação

A Antes de introduzir o grupo de preparação novamente na máquina, certifique-se de que o mesmo está na posição correta.

- 1 Verifique se o grupo de preparação está na posição correta. A seta no cilindro amarelo no lado do grupo de preparação tem de estar alinhada com a seta preta e N (Fig. 26).
 - Se não estiverem alinhadas, baixe a alavanca até esta tocar na base do grupo (Fig. 27) de preparação.
- 2 Introduza o grupo de preparação novamente no interior da máquina deslizando-o pelas calhas de guia nas partes laterais (Fig. 28) até este encaixar na sua posição com um estalido (Fig. 29). Não prima o botão PUSH (EMPURRAR).
- 3 Feche a porta de serviço e volte a colocar o depósito de água.

Limpeza e manutenção

Uma limpeza e manutenção regulares mantêm a sua máquina em ótimas condições e garantem um café com sabor ótimo durante um longo período de tempo e com um fluxo constante.

Consulte a tabela abaixo para obter uma descrição detalhada sobre quando e como deve limpar todas as peças amovíveis da máquina. Pode encontrar informações mais detalhadas e instruções em vídeo na aplicação Coffee+ e em www.philips.com/coffee-care. Consulte a figura D para obter uma vista geral das peças que podem ser lavadas na máquina de lavar a loiça.

Peças amovíveis	Quando limpar	Como limpar
Grupo de preparação	Semanalmente	Retire o grupo de preparação da máquina (consultar 'Retirar e colocar o grupo de preparação'). Enxague-o sob água corrente (consultar 'Lavar o grupo de preparação em água corrente').
	Mensalmente	Limpe o grupo de preparação com uma pastilha de remoção do óleo do café da Philips (consultar 'Limpar o grupo de preparação com as pastilhas de remoção do óleo do café').
Acessório para espuma de leite clássico	Após cada utilização	Distribua, primeiro, água quente com o acessório para espuma de leite colocado na máquina para uma limpeza mais profunda. Em seguida, retire o acessório para espuma de leite da máquina e desmonte-o. Lave todas as peças em água corrente ou na máquina de lavar a loiça.
Compartimento para café pré-moído	Verifique o compartimento para café pré-moído semanalmente para ver se está obstruído.	Desligue a máquina da tomada elétrica e retire o grupo de preparação. Abra a tampa do compartimento para café pré-moído e insira o cabo da colher. Mova o cabo para cima e para baixo até o café moído acumulado cair (Fig. 30). Leia o código QR para transferir a aplicação Coffee+ e obter instruções em vídeo detalhadas ou visite www.philips.com/coffee-care
Depósito de borras de café	Esvazie o depósito de borras de café quando a máquina pedir. Limpe-o semanalmente.	Retire o depósito de borras de café com a máquina ligada. Enxague-o em água corrente com um pouco de detergente da loiça ou lave-o na máquina de lavar loiça. O painel frontal do depósito de borras de café não pode ser lavado na máquina de lavar loiça.
Tabuleiro de recolha de pingos	Esvazie o tabuleiro de recolha de pingos diariamente ou assim que o indicador vermelho de "tabuleiro de recolha de pingos cheio" sobressair através do tabuleiro de recolha de pingos (Fig. 31). Limpe o tabuleiro de recolha de pingos semanalmente.	Retire o tabuleiro (Fig. 32) de recolha de pingos e enxague-o em água corrente com um pouco de detergente da loiça. Também pode colocá-lo na máquina de lavar a loiça. O painel frontal do depósito de borras de café (fig. A15) não pode ser lavado na máquina de lavar loiça.
LatteGo	Após cada utilização	Lave o LatteGo em água corrente ou na máquina de lavar a loiça.

Peças amovíveis	Quando limpar	Como limpar
Lubrificação do grupo de preparação	A cada 2 meses	Consulte a tabela de lubrificação e lubrifique o grupo de preparação com a graxa da Philips (consultar 'Lubrificar o grupo de preparação').
Depósito de água	Semanalmente	Enxague o depósito de água debaixo da torneira.

Limpar o grupo de preparação

A limpeza regular do grupo de preparação evita que os resíduos de café obstruam os circuitos internos. Leia o código QR na capa deste folheto para obter vídeos de suporte que mostram como remover, introduzir e limpar o grupo de preparação ou visite www.philips.com/coffee-care

Lavar o grupo de preparação em água corrente

- 1 Retire o grupo (consultar 'Retirar e colocar o grupo de preparação') de preparação.
- 2 Enxague cuidadosamente o grupo de preparação com água. Limpe cuidadosamente o filtro (Fig. 33) superior do grupo de preparação.
- 3 Deixe o grupo de preparação secar ao ar antes de o voltar a colocar. Não seque o grupo de preparação com um pano para impedir a acumulação de fibras no mesmo.

Limpar o grupo de preparação com as pastilhas de remoção do óleo do café

Utilize apenas as pastilhas de remoção do óleo do café da Philips.

- 1 Coloque uma chávena sob o bico de café. Encha o depósito com água limpa.
- 2 Coloque uma pastilha de remoção do óleo do café no compartimento para café pré-moído.
- 3 Toque no ícone de café e, em seguida, prima o ícone de intensidade do aroma durante 3 segundos para selecionar a função (Fig. 2) de café pré-moído.
- 4 Não adicione café pré-moído. Prima o botão iniciar/parar ►■ para iniciar o ciclo de preparação. Quando tiver sido preparada meia chávena de água, desligue a máquina.
- 5 Deixe a solução de remoção do óleo do café atuar durante, pelo menos, 15 minutos.
- 6 Insira novamente a ficha de alimentação numa tomada elétrica e ligue a máquina para concluir o ciclo de preparação. Esvazie a chávena.
- 7 Retire o depósito de água e abra a porta de serviço. Retire o grupo (consultar 'Retirar o grupo de preparação da máquina') de preparação e enxague-o cuidadosamente em água corrente.
- 8 Volte a inserir o grupo de preparação e o depósito de água e coloque uma chávena sob o bico do café.
- 9 Toque no ícone de café e, em seguida, prima o ícone de intensidade do aroma durante 3 segundos para selecionar a função (Fig. 2) de café pré-moído. Não adicione café pré-moído. Prima o botão iniciar/parar ►■ para iniciar o ciclo de preparação. Repita este procedimento duas vezes. Esvazie a chávena.

Lubrificar o grupo de preparação

Lubrifique o grupo de preparação a cada 2 meses para garantir o correto funcionamento das peças móveis.

- 1 Aplique uma camada fina de lubrificante no pistão (peça cinzenta) do grupo (Fig. 34) de preparação.
- 2 Aplique uma camada fina de lubrificante à volta do eixo (peça cinzenta) na parte inferior do grupo (Fig. 35) de preparação.
- 3 Aplique uma camada fina de lubrificante nas calhas em ambos os lados (Fig. 36).

Limpar o LatteGo (recipiente de leite)

Limpar o LatteGo após cada utilização

- 1 Retire o LatteGo da máquina (Fig. 37).

- 2 Despeje qualquer leite restante.
- 3 Prima o botão de libertação e retire o recipiente de leite do suporte do LatteGo (Fig. 38).
- 4 Lave todas as peças na máquina de lavar loiça ou em água corrente morna e com um pouco de detergente.

Limpar o acessório para espuma de leite clássico

Limpar o acessório para espuma de leite clássico após cada utilização

Limpe o acessório para espuma de leite sempre que o utilizar por motivos de higiene e para evitar a acumulação de resíduos de leite.

- 1 Coloque uma chávena sob o acessório para espuma de leite.
- 2 Toque no ícone de vapor e, em seguida, prima o botão iniciar/parar ►■ para começar a distribuir vapor e remover qualquer leite que possa ter ficado no interior do acessório para espuma de leite.
- 3 Para parar de distribuir vapor após alguns segundos, prima o botão iniciar/parar ►■ novamente.
- 4 Limpe o acessório para espuma de leite com um pano húmido.

Limpeza diária do acessório para espuma de leite clássico

- 1 Deixe o acessório para espuma de leite arrefecer completamente.
- 2 Incline o acessório para espuma de leite para a esquerda e retire a parte de metal e a parte (Fig. 39) de silicone.
- 3 Desmonte as três peças (Fig. 40) e enxague-as com água limpa ou lave-as na máquina de lavar a loiça.
- 4 Deixe as três peças do acessório para espuma de leite secar ao ar e volte a colocar o acessório na máquina.

Filtro de água AquaClean

A sua máquina está equipada com a tecnologia AquaClean. Pode colocar o filtro de água AquaClean no depósito de água para preservar o sabor do café. Também diminui a necessidade de descalcificação ao reduzir a acumulação de calcário na máquina. Pode adquirir filtros de água AquaClean num revendedor local, nos centros de assistência autorizados ou online em www.philips.com/parts-and-accessories.

Ícone e luz de AquaClean

A máquina vem equipada com uma luz (Fig. 41) de filtro de água AquaClean para indicar o estado do filtro. Utilize a tabela abaixo para ver as ações necessárias quando a luz está acesa ou quando está intermitente.



Aqua Clean

Quando utiliza a máquina pela primeira vez, a luz de AquaClean fica intermitente a cor de laranja. Isto indica que pode começar a utilizar o filtro de água AquaClean. Se não ativar um filtro de água AquaClean, a luz desliga-se automaticamente após algum tempo.



Aqua Clean

Assim que instalar o filtro e o ativar com o ícone de AquaClean, a luz de AquaClean muda para azul para confirmar que o filtro de água AquaClean está ativo.



Aqua Clean

Quando o filtro deixa de funcionar, a luz de AquaClean fica intermitente a cor de laranja novamente para avisar de que deve ser substituído por um novo.



Aqua Clean

Quando a luz de AquaClean laranja se desligar, ainda pode ativar um filtro AquaClean, mas tem de descalcificar a máquina primeiro.

Ativar o filtro de água AquaClean (5 min.)

i A máquina não deteta automaticamente a colocação de um filtro no depósito de água. Por conseguinte, tem de ativar cada novo filtro de água AquaClean que instalar com o ícone de AquaClean.

Quando a luz de AquaClean laranja se desligar, ainda pode ativar um filtro de água AquaClean, mas tem de descalcificar a máquina primeiro.

i A máquina tem de estar completamente descalcificada antes de começar a utilizar o filtro de água AquaClean.

Antes de ativar o filtro de água AquaClean, tem de o preparar ao mergulhá-lo em água conforme descrito abaixo. Se não o fizer, em vez de água, pode entrar ar na máquina, o que provoca muito ruído e impede a máquina de preparar café.

- 1 Certifique-se de que a máquina está ligada.
- 2 Sacuda o filtro durante cerca de 5 segundos (Fig. 42).
- 3 Mergulhe o filtro voltado ao contrário num jarro de água fria e sacuda-o/pressione-o.
- 4 O filtro está agora preparado para utilização e pode ser introduzido no depósito de água.
- 5 Introduza o filtro na vertical na ligação do filtro do depósito de água. Deposite o filtro no ponto (Fig. 44) mais baixo possível.
- 6 Encha o depósito de água com água limpa e volte a colocá-lo na máquina.
- 7 Se estiver colocado, retire o LatteGo da máquina.
- 8 Coloque uma taça sob o bico de distribuição de água quente/acessório para espuma de leite.
- 9 Prima o ícone AquaClean durante 3 segundos (Fig. 45). A luz de início fica intermitente.
- 10 Prima o botão iniciar/parar ► para iniciar o processo de ativação.
- 11 É distribuída água quente pelo bico de distribuição de água quente/acessório para espuma de leite (3 min.).
- 12 Quando o processo de ativação terminar, a luz de AquaClean azul acende-se para confirmar que o filtro de água AquaClean foi ativado corretamente.

Substituir o filtro de água AquaClean (5 min.)

Após passarem 95 litros de água pelo filtro, este deixa de funcionar. A luz de AquaClean muda para laranja e fica intermitente para avisar que o filtro deve ser substituído. Enquanto a luz estiver intermitente, pode substituir o filtro sem ter de descalcificar a máquina primeiro. Se não substituir o filtro de água AquaClean, a luz laranja acabará por se desligar. Nesse caso, ainda pode substituir o filtro, mas tem de descalcificar a máquina primeiro.

Quando a luz de AquaClean laranja estiver intermitente:

- 1 Retire o filtro de água AquaClean usado.
- 2 Instale o novo filtro e ative-o conforme descrito no capítulo "Ativar o filtro de água AquaClean (5 min.)".

i Substitua o filtro de água AquaClean, pelo menos, de 3 em 3 meses, mesmo que a máquina ainda não indique que a substituição é necessária.

Desativar os alertas AquaClean

Se já não pretender utilizar os filtros de água Philips AquaClean, pode sempre desativar os alertas AquaClean (a luz do AquaClean fica intermitente em luz laranja):

- 1 Prima o botão ligar/desligar para desligar a máquina.
- 2 Quando a máquina estiver desligada, mantenha premido o ícone AquaClean até a luz deste ícone se acender. A luz de início fica intermitente.

- 3 Toque no ícone AquaClean de novo para desativar os alertas. A luz do ícone AquaClean apaga-se.
- 4 Prima o botão iniciar/parar para confirmar a sua escolha.
- 5 Prima o botão ligar/desligar para ligar novamente a máquina. Os alertas AquaClean estão agora desativados.

Nota: A ativação de um novo filtro de AquaClean irá automaticamente reativar os alertas AquaClean.

Definir a dureza da água

 Recomendamos que ajuste a dureza da água para os valores da sua região, de modo a obter o melhor desempenho e uma maior duração da máquina. Deste modo, também evita ter de descalcificar a máquina com demasiada frequência. A predefinição de dureza da água é 4: água dura.

Utilize a tira de teste de dureza da água fornecida na caixa para determinar a dureza da água na sua região:

- 1 Mergulhe a tira de teste da dureza da água em água da torneira ou mantenha-a sob água corrente durante 1 segundo (Fig. 46).
- 2 Aguarde 1 minuto. O número de quadrados na tira de teste que fiquem vermelhos indicam a dureza da água (Fig. 47).

Ajuste a máquina para a dureza da água correta:

- 1 Prima o botão ligar/desligar para **desligar** a máquina.
- 2 Quando a máquina estiver desligada, mantenha premido o ícone de intensidade do aroma até todas as luzes no ícone se acenderem (Fig. 2).
- 3 Toque no ícone de intensidade do aroma 1, 2, 3 ou 4 vezes. O número de luzes acesas deve corresponder ao número de quadrados na tira de teste (Fig. 48). Quando não houver quadrados vermelhos na tira de teste (se todos forem verdes), selecione 1 luz.
- 4 Quando definir a dureza da água correta, prima o botão iniciar/parar ►■.

 Como a dureza da água só se define uma vez, utiliza-se a função de intensidade do aroma para selecionar essa dureza. Isto não afeta a intensidade do aroma das bebidas que se preparam posteriormente.

Procedimento de descalcificação (30 min.)

Utilize apenas o anticalcário da Philips. Em nenhuma circunstância, deve utilizar um anticalcário à base de ácido sulfúrico, ácido hidrocloreídrico, ácido sulfamínico ou ácido acético (vinagre), uma vez que estes podem danificar o circuito de água da máquina e não dissolver o calcário corretamente. A não utilização do anticalcário da Philips invalida a garantia. A não descalcificação do aparelho também invalida a garantia. Pode adquirir a solução de descalcificação da Philips na loja online, em www.philips.com/coffee-care. Quando a luz de Calc/Clean acende, é necessário descalcificar a máquina.

- 1 Certifique-se de que a máquina está ligada.
- 2 Se estiver colocado, retire o LatteGo ou o acessório para espuma de leite.
- 3 Retire o tabuleiro de recolha de pingos e o depósito de borras de café, esvazie-os e coloque-os novamente no lugar.
- 4 Retire o depósito de água e esvazie-o. Em seguida, retire o filtro de água AquaClean.
- 5 Verta a embalagem completa do anticalcário da Philips no depósito de água e, em seguida, encha-o de água até à indicação Calc/Clean (Fig. 49). Depois, volte a colocá-lo na máquina.
- 6 Coloque um recipiente grande (1,5 l) sob o bico de distribuição de café e sob o bico de distribuição de água.

- 7 Prima o ícone Calc/Clean durante 3 seg. e, em seguida, prima o botão iniciar/parar ►■.
- 8 É iniciada a primeira fase do procedimento de descalcificação. O procedimento de descalcificação dura cerca de 30 minutos e é composto por um ciclo de descalcificação e um ciclo de enxaguamento. Durante o ciclo de descalcificação, a luz de Calc/Clean fica intermitente para mostrar que a descalcificação está em curso.
- 9 Deixe a máquina distribuir a solução de descalcificação até o visor o lembrar de que o depósito de água está vazio.
- 10 Esvazie o depósito de água, enxague-o e, em seguida, volte a enchê-lo com água até à indicação Calc/Clean.
- 11 Esvazie o recipiente e coloque-o novamente sob o bico de distribuição de café e sob o bico de distribuição de água. Prima o botão iniciar/parar ►■ novamente.
- 12 É iniciada a segunda fase do ciclo de descalcificação, a fase de enxaguamento, que dura 3 minutos. Durante esta fase, as luzes no painel de controlo acendem-se para mostrar que o enxaguamento está em curso.
- 13 Aguarde até a máquina parar de distribuir água. O procedimento de descalcificação termina quando a máquina parar de distribuir água.
- 14 A máquina volta a aquecer. Quando as luzes nos ícones de bebida se mantiverem continuamente acesas, a máquina está pronta para voltar a ser utilizada.
- 15 Instale e ative um novo filtro de água AquaClean no depósito de água (consultar 'Ativar o filtro de água AquaClean (5 min.)').
 - Quando o procedimento de descalcificação terminar, a luz de AquaClean fica intermitente durante algum tempo para avisar que deve instalar um novo filtro de água AquaClean.

 Sugestão: A utilização do filtro AquaClean reduz a necessidade de descalcificação.

O que fazer se o procedimento de descalcificação for interrompido

Pode sair do procedimento de descalcificação ao premir o botão ligar/desligar no painel de controlo. Se o procedimento de descalcificação for interrompido antes de estar completamente concluído, faça o seguinte:

- 1 Esvazie e enxague o depósito de água cuidadosamente.
- 2 Encha o depósito de água com água limpa até à indicação Calc/Clean e volte a ligar a máquina. A máquina vai aquecer e executar um ciclo de enxaguamento automático.
- 3 Antes de preparar qualquer bebida, execute um ciclo de enxaguamento manual. Para efetuar um ciclo de enxaguamento manual, primeiro distribua meio depósito de água quente ao tocar repetidamente no ícone de água quente e, em seguida, prepare 2 chávenas de café pré-moído sem adicionar café moído.

 Se o procedimento de descalcificação não tiver sido concluído, deverá executar outro procedimento de descalcificação logo que possível.

Encomendar acessórios

Para limpar e descalcificar a máquina, utilize apenas os produtos de manutenção da Philips. Estes produtos podem ser adquiridos num revendedor local, nos centros de assistência autorizados ou online em www.philips.com/parts-and-accessories. Para obter uma lista completa de peças sobressalentes online, introduza o número do modelo da sua máquina. Pode encontrar o número do modelo no interior da porta de serviço.

Produtos de manutenção e referências:

- Solução anticalcário CA6700

- Filtro d'água AquaClean CA6903
- Graxa para o grupo de preparação HD5061
- Pastilhas de remoção do óleo do café CA6704

Resolução de problemas

Este capítulo resume os problemas mais comuns que podem surgir na máquina. Para obter suporte, transfira a aplicação Coffee+ a partir da loja de aplicações ou leia o código QR na capa deste folheto. Estão disponíveis vídeos de assistência e uma lista completa das perguntas mais frequentes em www.philips.com/coffee-care. Se não conseguir resolver o problema, contacte o Centro de Apoio ao Cliente no seu país.

Ícones de advertência

Ícone de advertência

Solução



A luz de "depósito de água vazio" está acesa

- O depósito de água está quase vazio. Encha o depósito de água com água limpa até à indicação de nível máximo.
- O depósito da água não está na sua posição. Volte a colocar depósito de água.



A luz para "esvaziar depósito de borras de café" está acesa

- O depósito de borras de café está cheio. Retire e esvazie o depósito de borras de café com a máquina ligada. Aguarde pelo menos 5 segundos antes de voltar a inserir o recipiente.



A luz de alarme está acesa

- O depósito de borras de café e/ou o tabuleiro de recolha de pingos não estão colocados ou não estão colocados corretamente. Volte a colocar o depósito de borras de café e/ou o tabuleiro de recolha de pingos e certifique-se de que estão na posição correta.
- A porta de serviço está aberta. Retire o depósito de água e certifique-se de que a porta de serviço está fechada.



A luz de alarme está intermitente

- O grupo de preparação não está colocado ou não está colocado corretamente. Retire o grupo de preparação e assegure-se de que o encaixa na posição correta. Consulte o capítulo "Retirar e colocar o grupo de preparação" para obter instruções passo a passo.
- O grupo de preparação está boqueado. Retire o grupo de preparação e enxague-o com água corrente. Em seguida, lubrifique o grupo de preparação e volte a colocá-lo na máquina. Consulte o capítulo "Limpeza e manutenção" para obter instruções passo a passo.



A luz de alarme está acesa e a luz de início, intermitente.

Existe ar acumulado dentro da máquina. Para tirar o ar da máquina, encha o depósito de água, coloque uma chávena sob o acessório para espuma de leite clássico e prima o botão iniciar/parar intermitente.

Tenha cuidado: podem sair pequenos jatos de água quente pelo acessório para espuma de leite clássico para libertar o ar.

Ícone de advertência

Solução



A luz de AquaClean está intermitente: coloque ou substitua o filtro de água AquaClean e ative-o. Consulte o capítulo "Filtro de água AquaClean" para obter instruções passo a passo.



A luz de descalcificação está continuamente acesa: Descalcifique a máquina.



As luzes nos ícones de bebida acendem-se e apagam-se uma a uma.

A máquina está a aquecer e/ou a tentar libertar o ar que aspirou. Aguarde até que todas as luzes de bebida se acendam continuamente.



As luzes de todos os ícones de advertência estão intermitentes.

Reponha a máquina ao desligar a ficha da tomada e ao voltar a ligar a ficha à tomada. Antes de voltar a ligar a máquina no botão, siga estes passos:

- Retire o filtro de água AquaClean do depósito de água.
- Volte a colocar depósito de água. Empurre-o para dentro da máquina até onde for possível para assegurar que está na posição correta.
- Abra a tampa do compartimento para café pré-moído e verifique se está obstruído com pó do café. Para o limpar, insira o cabo de uma colher no compartimento para café pré-moído e mova o cabo para cima e para baixo até o café moído acumulado cair para baixo (Fig. 30). Retire o grupo de preparação, bem como todo o café moído que tiver caído. Volte a colocar o grupo de preparação limpo.
- Volte a ligar a máquina.

Se o problema ficar resolvido, significa que o filtro AquaClean não foi bem preparado. Prepare o filtro AquaClean antes de o voltar a colocar seguindo os passos 1 e 2 no capítulo "Ativar o filtro de água AquaClean (5 min.)".

Se as luzes continuarem intermitentes, a máquina pode estar em sobreaquecimento. Desligue a máquina, aguarde 30 minutos e volte a ligá-la. Se as luzes continuarem intermitentes, contacte o Centro de Apoio ao Cliente no seu país. Para os dados de contacto, consulte o folheto de garantia internacional.

Tabela de resolução de problemas

Este capítulo resume os problemas mais comuns que podem surgir na máquina. Estão disponíveis vídeos de assistência e uma lista completa das perguntas mais frequentes em www.philips.com/coffee-care. Se não conseguir resolver o problema, contacte o Centro de Apoio ao Cliente no seu país. Para os dados de contacto, consulte o folheto de garantia.

Problema	Causa	Solução
O tabuleiro de recolha de pingos enche rapidamente.	Isto é normal. A máquina utiliza água para enxaguar o circuito interno e o grupo de preparação. Alguma da água passa pelo sistema interno diretamente para o tabuleiro de recolha de pingos.	Esvazie o tabuleiro de recolha de pingos diariamente ou assim que o indicador vermelho de "tabuleiro de recolha de pingos cheio" sobressair através da tampa do tabuleiro. Sugestão: coloque uma chávena sob o bico de distribuição para recolher a água de enxaguamento que sai.

Problema	Causa	Solução
A luz para "esvaziar depósito de borras de café" permanece acesa.	Esvaziou o depósito de borras de café enquanto a máquina estava desligada.	Esvazie sempre o depósito de borras de café com a máquina ligada. Retire o depósito de borras de café, aguarde pelo menos 5 seg. e volte a colocá-lo.
A máquina pede para esvaziar o depósito de borras de café, apesar de o depósito não estar cheio.	A máquina não repôs o contador a última vez que esvaziou o depósito de borras de café.	Aguarde cerca de 5 segundos depois de voltar a colocar o depósito de borras de café. Deste modo, o contador de borras de café será reposto para zero.
		Esvazie sempre o depósito de borras de café com a máquina ligada. Se esvaziar o depósito de borras de café enquanto a máquina está desligada, o contador de borras de café não será reposto.
O depósito de borras de café está demasiado cheio e a luz para "esvaziar depósito de borras" não acendeu.	Retirou o tabuleiro de recolha de pingos sem esvaziar o depósito de borras.	Quando retirar o tabuleiro de recolha de pingos, esvazie também o depósito de borras de café, mesmo que tenha apenas algumas borras de café. Deste modo, o contador de borras de café será reposto para zero e reiniciado para contar corretamente as borras de café.
Não consigo retirar o grupo de preparação.	O grupo de preparação não está na posição correta.	Reponha a máquina da seguinte forma: feche a porta de serviço e volte a colocar o depósito de água. Desligue e volte a ligar a máquina. Experimente retirar novamente o grupo de preparação. Consulte o capítulo "Retirar e colocar o grupo de preparação" para obter instruções passo a passo.
Não consigo introduzir o grupo de preparação.	O grupo de preparação não está na posição correta.	Reponha a máquina da seguinte forma: feche a porta de serviço e volte a colocar o depósito de água. Deixe de fora da máquina o grupo de preparação. Desligue a máquina e retire a ficha da tomada. Aguarde 30 seg. e, em seguida, volte a ligar a ficha à tomada e ligue a máquina. Em seguida, coloque o grupo de preparação na posição correta e volte a introduzi-lo na máquina. Consulte o capítulo "Retirar e colocar o grupo de preparação" para obter instruções passo a passo.
O café fica aguado.	O grupo de preparação está sujo ou precisa de ser lubrificado.	Retire o grupo (consultar 'Retirar o grupo de preparação da máquina') de preparação, enxague-o em água corrente e deixe-o a secar. Em seguida, lubrifique as peças móveis (consultar 'Lubrificar o grupo de preparação').

Problema	Causa	Solução
	A máquina está a executar o procedimento de ajuste automático. Este procedimento é iniciado automaticamente quando utiliza a máquina pela primeira vez, quando muda para outro tipo de grãos de café ou após um longo período sem ser utilizada.	Comece por preparar 5 chávenas de café para permitir à máquina realizar o procedimento de ajuste automático.
	O moinho está definido para um nível demasiado grosso.	Ajuste o moinho para uma definição mais fina (baixa). Prepare 2 a 3 bebidas para sentir toda a diferença de sabor.
O café não está bem quente.	A temperatura é demasiado baixa.	Defina a temperatura para o máximo (consultar 'Ajustar a temperatura do café').
	Uma chávena fria reduz a temperatura da bebida.	Pré-aqueça as chávenas ao enxaguá-las com água quente.
	Adicionar leite reduz a temperatura da bebida.	Independentemente de adicionar leite quente ou frio, o leite reduz sempre ligeiramente a temperatura do café. Pré-aqueça as chávenas ao enxaguá-las com água quente.
O café não sai ou sai lentamente.	O filtro de água AquaClean não foi devidamente preparado para a instalação.	Retire o filtro de água AquaClean e experimente tirar um café de novo. Se resultar, certifique-se de que preparou o filtro de água AquaClean devidamente antes de o colocar de novo. Consulte o capítulo "Filtro de água AquaClean" para obter instruções passo a passo.
		Após um longo período sem ser utilizado, tem de preparar o filtro de água AquaClean novamente para utilização e, em seguida, voltar a colocá-lo. Consulte o passo 1-3 do capítulo "Ativar o filtro de água AquaClean".
	O filtro de água AquaClean está obstruído.	Substitua o filtro de água AquaClean de 3 em 3 meses. Um filtro com mais de 3 meses pode ficar obstruído.
	O moinho está definido para um nível demasiado fino.	Ajuste o moinho para uma definição mais grossa (alta). Tenha em atenção que isto pode afetar o sabor do café.
	O grupo de preparação está sujo.	Retire o grupo de preparação e enxague-o sob água corrente (consultar 'Lavar o grupo de preparação em água corrente').

Problema	Causa	Solução
	O bico de distribuição de café está sujo.	Limpe o bico de distribuição de café e os respetivos orifícios com um limpa-tubos ou uma agulha.
	O compartimento para café pré-moído está obstruído	Desligue a máquina e retire o grupo de preparação. Abra a tampa do compartimento para café pré-moído e insira o cabo da colher. Mova o cabo para cima e para baixo até o café moído acumulado cair (Fig. 30).
	O circuito da máquina está entupido com calcário.	Descalcifique a máquina com o anticalcário da Philips. Descalcifique a máquina sempre que a luz de descalcificação ficar intermitente.
A máquina mói os grãos de café, mas não sai café.	O compartimento para café pré-moído está obstruído.	Desligue a máquina e retire o grupo de preparação. Abra a tampa do compartimento para café pré-moído e insira o cabo da colher. Mova o cabo para cima e para baixo até o café moído acumulado cair (Fig. 30).
O leite não faz espuma.	Máquinas com LatteGo: O LatteGo está incorretamente montado.	Certifique-se de que o recipiente de leite está corretamente encaixado no suporte do LatteGo (ouve-se um estalido).
	Máquinas com LatteGo: o recipiente de leite e/ou o suporte do LatteGo estão sujos.	Desmonte o LatteGo e enxague as duas peças em água corrente ou lave-as na máquina de lavar loiça (consultar 'Limpar o LatteGo após cada utilização').
	Máquinas com o acessório para espuma de leite clássico: o acessório para espuma de leite está sujo.	Limpe cuidadosamente o acessório para espuma de leite (consultar 'Limpar o acessório para espuma de leite clássico').
	O tipo de leite utilizado não é apropriado para a preparação de espuma.	Os diferentes tipos de leite produzem diferentes quantidades e qualidades de espuma. Testámos os seguintes tipos de leite que obtiveram bons resultados em termos de espuma de leite: leite de vaca meio gordo ou gordo e leite sem lactose.
A parte inferior do recipiente para leite do LatteGo está a derramar leite.	O suporte e o recipiente para leite não estão corretamente encaixados.	Insira primeiro a parte superior do recipiente para leite por baixo do gancho na parte superior do suporte. Em seguida, pressione a parte inferior do recipiente. Ouvirá um clique quando as duas peças encaixarem.

Problema	Causa	Solução
A máquina parece ter uma fuga.	A máquina utiliza água para enxaguar o circuito interno e o grupo de preparação. Esta fuga de água passa pelo sistema interno diretamente para o tabuleiro de recolha de pingos. Isto é normal.	Esvazie o tabuleiro de recolha de pingos diariamente ou assim que o indicador de "tabuleiro de recolha de pingos cheio" sobressair através da tampa do tabuleiro. Sugestão: Coloque uma chávena sob o bico de distribuição para recolher a água de enxaguamento e reduzir a quantidade de água no tabuleiro de recolha de pingos.
	O tabuleiro de recolha de pingos está demasiado cheio e transbordou, fazendo parecer que a máquina está com uma fuga.	Esvazie o tabuleiro de recolha de pingos diariamente ou assim que o indicador de "tabuleiro de recolha de pingos cheio" sobressair através da tampa do tabuleiro.
	O depósito de água não foi completamente inserido e está a entrar ar na máquina.	Certifique-se de que o depósito de água está na posição correta: retire-o e volte a colocá-lo, empurrando-o para dentro o mais possível.
	O grupo de preparação está sujo/obstruído.	Enxague o grupo de preparação.
	A máquina não está colocada numa superfície horizontal.	Coloque a máquina numa superfície horizontal para que o tabuleiro de recolha de pingos não transborde e o indicador de "tabuleiro de recolha de pingos cheio" funcione corretamente.
	O depósito de água não foi completamente inserido e está a entrar ar na máquina.	Certifique-se de que o depósito de água está na posição correta: retire-o e volte a colocá-lo, empurrando-o para dentro o mais possível.
Não consigo ativar o filtro de água AquaClean e a máquina pede uma descalcificação.	O filtro não foi instalado ou substituído a tempo após a luz de filtro de água AquaClean ficar intermitente. Isto significa que a máquina não está completamente descalcificada.	Descalcifique a máquina primeiro e, em seguida, instale o filtro de água AquaClean.
O filtro de água novo não cabe no compartimento.	Está a tentar instalar um filtro diferente do filtro de água AquaClean.	Apenas o filtro de água AquaClean encaixa na máquina.
	O vedante de borracha no filtro de água AquaClean não está colocado corretamente.	Volte a colocar o vedante de borracha no filtro de água AquaClean.
A máquina está a fazer um ruído alto.	É normal que a máquina faça ruído durante a utilização.	Se a máquina começar a fazer um tipo de ruído diferente, limpe o grupo de preparação e lubrifique-o (consultar 'Lubrificar o grupo de preparação').

Problema	Causa	Solução
	O filtro de água AquaClean não foi devidamente preparado e está a entrar ar na máquina.	Retire o filtro de água AquaClean do depósito de água e prepare-o devidamente para utilização antes de o voltar a colocar. Consulte o capítulo "Filtro de água AquaClean" para obter instruções passo a passo.
	O depósito de água não foi completamente inserido e está a entrar ar na máquina.	Certifique-se de que o depósito de água está na posição correta: retire-o e volte a colocá-lo, empurrando-o para dentro o mais possível.

Especificações técnicas

O fabricante reserva-se o direito de melhorar as especificações técnicas do produto. Todas as quantidades predefinidas são aproximadas.

Descrição	Valor
Tamanho (L x A x P)	247 x 366 x 434 mm
Peso	7 a 7,5 kg
Comprimento do cabo de ligação	1000 mm
Depósito de água	1,8 litros, amovível
Capacidade do depósito de grãos de café	275 g
Capacidade do recipiente para café moído	12 borras
Capacidade do LatteGo (recipiente de leite)	250 ml
Altura ajustável do bico	85-145 mm
Tensão nominal - Consumo de energia - Fonte de alimentação	Consulte a etiqueta de dados no interior da porta de serviço (fig. A11)

Cuprins

Prezentarea generală a aparatului (Fig. A)	348
Panou de control (Fig. B)	348
Introducere	349
Înainte de prima utilizare	349
Prepararea băuturilor	351
Reglarea setărilor aparatului	354
Scoaterea și introducerea unității de infuzare	356
Curățare și întreținere	356
Filtru de apă AquaClean	359
Setarea durezzații apei	360
Procedura de detartrare (30 min.)	361
Comandarea accesoriilor	362
Depanare	362
Specificații tehnice	368

Prezentarea generală a aparatului (Fig. A)

A1	Panou de comandă	A10	Ușă de serviciu
A2	Suport pentru ceașcă	A11	Etichetă de date cu numărul tipului
A3	Compartiment pentru cafea premăcinată	A12	Rezervor de apă
A4	Capacul compartimentului pentru cafea boabe	A13	Gură de scurgere apă caldă
A5	Distribuitor de cafea reglabil	A14	Compartiment de zaț
A6	Ștecher de alimentare	A15	Panou frontal al compartimentului pentru zaț
A7	Buton de setare a rășnirii	A16	Capac tavă de scurgere
A8	Compartiment pentru cafea boabe	A17	Tavă de scurgere
A9	Unitate de infuzare	A18	Indicator „tavă de scurgere plină”

Accesorii

A19	Tub de lubrifiant	A22	Bandă de testare a durezzații apei
A20	Filtru de apă AquaClean	A23	Sistem clasic de spumare a laptelui (numai la anumite modele)
A21	Măsură	A24	LatteGo (recipient pentru lapte) (numai la anumite modele)

Panou de control (Fig. B)

Consultați figura B pentru o prezentare generală a tuturor butoanelor și pictogramelor. Mai jos găsiți descrierea.

i Unele dintre butoane/pictograme sunt doar pentru tipuri specifice.

B1	Buton de pornire/oprire	B7	Pictograme avertismente
B2	Pictograme băătură*	B8	Led de pornire
B3	Pictogramă intensitate aromă/caftea pre-măcinată	B9	Buton ►■ Start/stop
B4	Pictogramă cantitate băătură	B10	Pictogramă Calc / Clean
B5	Pictogramă cantitate lapte (numai la anumite modele)	B11	Pictogramă AquaClean
B6	Pictogramă temperatură cafea (numai la anumite modele)		

* Pictograme băătură (numai la anumite modele): espresso, espresso lungo, cafea, cafea cu gheață, cappuccino, latte macchiato, apă fierbinte, aburi

Introducere

Felicitări pentru achiziționarea unei cafetiere complet automate Philips! Pentru a beneficia pe deplin de asistența oferită de noi, înregistrați-vă produsul la www.philips.com/welcome.

Citiți cu atenție broșura separată cu informații referitoare la siguranță înainte de a utiliza pentru prima oară aparatul și păstrați-o pentru consultare ulterioară.

Pentru a vă ajuta să începeți și să vă bucurați pe deplin de aparatul dvs., vă oferim asistență în diferite moduri. În cutie puteți găsi:

- 1 Ghidul de inițiere rapidă cu instrucțiuni de utilizare bazate pe imagini și informații cu privire la curățare și întreținere.
- 2 Broșura de siguranță separată cu instrucțiuni pentru utilizarea sigură a aparatului.
- 3 Pentru asistență online (acest manual de utilizare extins, întrebări frecvente, videoclipuri etc.), scanați codul QR de pe coperta acestei broșuri pentru a descărca aplicația Coffee+ sau vizitați www.philips.com/coffee-care.

i Există mai multe versiuni ale acestui espressor, fiecare având caracteristici diferite. Fiecare versiune are propriul număr de tip. Puteți găsi numărul de tip pe eticheta de date de pe interiorul ușiței de service (consultați figura A11).

i Acest aparat a fost testat cu cafea. Deși a fost curățat cu atenție, este posibil să fi rămas câteva reziduuri de cafea. Cu toate acestea, vă garantăm că aparatul este complet nou.

Aparatul reglează automat cantitatea de cafea măcinată utilizată pentru a prepara cea mai gustoasă cafea. Mai întâi, ar trebui să preparați 5 cafele pentru a permite aparatului să finalizeze reglarea automată.

Clățiți dispozitivul LatteGo (recipientul pentru lapte) sau dispozitivul clasic de spumare a laptelui înainte de prima utilizare.

Înainte de prima utilizare

1. Configurarea aparatului

După ce ați pornit aparatul, este posibil ca o anumită cantitate de apă să curgă din distribuitorul de apă fierbinte sau din distribuitorul de cafea. Acest lucru este normal.

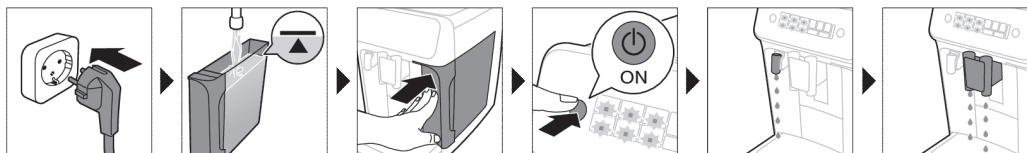

2. Activarea filtrului de apă AquaClean (5 min.)

Pentru informații suplimentare, consultați capitolul „Filtru de apă AquaClean”.



3. Setarea duriții apei

Consultați capitolul „Setarea duriții apei” pentru instrucțiuni pas cu pas. Duritatea implicită a apei este setată la 4: apă dură.

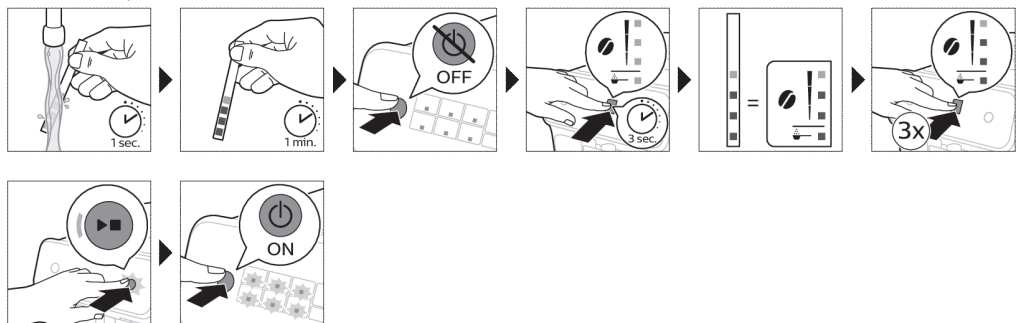

4. Asamblarea LatteGo (numai anumite tipuri)



5. Asamblarea dispozitivului clasic de spumare a laptelui (numai la anumite modele)

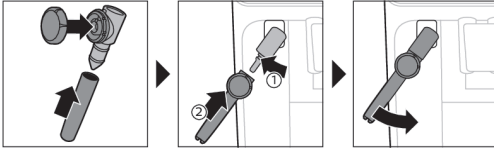

Prepararea băuturilor

Pași generali

- 1 Umpleți rezervorul de apă cu apă de la robinet și compartimentul pentru cafea boabe cu boabe de cafea.
- 2 Așezați capacul (A4) pe compartimentul pentru boabe de cafea (A8).
- 3 Apăsați butonul pornire/oprire pentru a porni aparatul.
 - Aparatul începe să se încălzească și efectuează ciclul de clătire automată. În timpul încălzirii, luminile din pictogramele băuturilor se aprind și se sting lent, una câte una.
 - Atunci când toate luminile din pictogramele băuturilor sunt aprinse continuu, aparatul este pregătit de utilizare.
- 4 Așezați o ceașcă sub distribuitorul de cafea. Glisați distribuitorul de cafea în sus sau în jos pentru a regla înălțimea acestuia la dimensiunea ceștii sau a paharului de cafea pe care îl folosiți (Fig. 1).

Personalizarea băuturilor

Acest aparat vă permite să reglați setările unei băuturi după preferințele dvs. După selectarea unei băuturi puteți:

- 1 Să reglați intensitatea aromei atingând pictograma (Fig. 2) aferentă. Sunt disponibile 3 intensități, cea mai joasă este cea mai delicată, iar cea mai înaltă este cea mai puternică.
- 2 Reglați cantitatea de băutură atingând pictograma pentru cantitatea (Fig. 3) de băutură și/sau cantitatea de lapte (doar la anumite modele). Sunt disponibile 3 cantități: redus, mediu și ridicat.

i De asemenea, puteți regla temperatura cafelei conform propriilor preferințe (consultați 'Reglarea temperaturii cafelei').

Prepararea cafelei cu boabe de cafea

- 1 Pentru a prepara o cafea, atingeți pictograma băuturii dorite.
 - Luminile pentru intensitatea aromei și cantitate se aprind și indică setarea selectată anterior.
 - Acum, puteți regla băutura conform gustului preferat (consultați 'Personalizarea băuturilor').
- 2 Apăsați butonul de pornire/oprire ►■.
 - Lumina din pictograma băuturii clipește în timp ce este distribuită băutura.
- 3 Pentru a opri distribuirea cafelei înainte ca aparatul să finalizeze procesul, apăsați din nou butonul start/stop ►■.

i Pentru a prepara 2 cafele în același timp, atingeți pictograma băuturii de două ori. Indicatorul luminos 2x se aprinde.

Prepararea băuturilor pe bază de lapte cu LatteGo (recipient pentru lapte)

A LatteGo este compus dintr-un recipient pentru lapte, un cadru și un capac de depozitare. Pentru a evita scurgerile, asigurați-vă că recipientul pentru lapte și cadrul sunt asamblate corespunzător, înainte să umpleți recipientul pentru lapte.

- 1 Pentru a asambla LatteGo, introduceți mai întâi partea superioară a recipientului pentru lapte sub cârligul din partea superioară a cadrului (Fig. 4). Apoi, apăsați partea inferioară a recipientului. Atunci când se blochează pe poziție (Fig. 5) se aude un clic.

Notă: Asigurați-vă că recipientul pentru lapte și cadrul sunt curate înainte să le conectați.

- 2 Înclinați ușor aparatul LatteGo și puneți-l pe distribuitorul (Fig. 6) de apă fierbinte. Apoi, apăsați înapoi până se blochează pe poziție (Fig. 7).
- 3 Umpleți LatteGo cu lapte până la nivelul indicat pe recipientul pentru lapte pentru băutura pe care o preparați (Fig. 8). Nu umpleți recipientul pentru lapte peste indicația de nivel maxim.

i Dacă ați personalizat cantitatea de lapte, atunci este posibil să trebuiască să umpleți recipientul pentru lapte cu o cantitate mai mică sau mai mare decât cea indicată pentru această băutură pe LatteGo.

U Utilizați mereu lapte de la frigider pentru rezultate optime.

- 4 Pune o ceașcă pe tava de scurgere.
- 5 Atingeți pictograma băuturii pe bază de lapte dorite.
 - Acum, puteți regla setările băuturii după propriile preferințe (consultați 'Personalizarea băuturilor').
- 6 Apăsați butonul de pornire/oprire ►■.
 - Lumina din pictograma băuturii clipește în timp ce este distribuită băutura. Atunci când preparați un cappuccino sau latte macchiato, aparatul distribuie mai întâi lapte, apoi cafea.
 - Pentru a opri distribuirea laptelui înainte ca aparatul să distribui cantitatea presetată, apăsați butonul start/stop ►■.
- 7 Pentru a opri distribuirea băuturii (lapte și cafea) înainte ca aparatul să finalizeze procesul, mențineți apăsat butonul start/stop ►■.

Spumarea laptelui cu dispozitivul clasic de spumare a laptelui

U Utilizați întotdeauna lapte de la frigider pentru cea mai bună calitate a spumei.

- 1 Înclinați către stânga tija neagră din silicon de pe aparat și glisați dispozitivul de spumare a laptelui pe aceasta (Fig. 9).
- 2 Umpleți un vas pentru lapte cu aprox. 100 ml de lapte pentru cappuccino și aprox. 150 ml de lapte pentru latte macchiato.
- 3 Introduceți dispozitivul de spumare a laptelui aprox. 1 cm în lapte.
- 4 Atingeți pictograma (Fig. 10) pentru aburi.
 - Lumina pictogramei pentru aburi se aprinde și lumina de pornire începe să pulseze.
- 5 Dacă doriți să spumați laptele, rotiți butonul de pe dispozitivul clasic de spumare a laptelui la pictograma (Fig. 11) de spumare lapte. Dacă doriți să încălziți laptele, rotiți butonul de pe dispozitivul clasic de spumare a laptelui la pictograma (Fig. 12) flat milk (lapte simplu).
- 6 Asigurați-vă că pictograma de pe butonul dispozitivului clasic de spumare a laptelui este aliniată cu săgeata neagră.
- 7 Apăsați butonul Start/Stop ►■ pentru a spuma laptele (Fig. 13).
 - Aparatul începe să se încălzească, aburii sunt forțați în lapte și acesta este spumat.
- 8 Atunci când spuma de lapte din vasul de lapte ajunge la volumul dorit, apăsați din nou butonul start/stop ►■ pentru a opri spumarea laptelui.

i Nu spumați niciodată lapte mai mult de 90 de secunde. Spumarea se oprește automat după 90 de secunde.

i Nu trebuie să schimbați poziția vasului pentru lapte în timpul spumării pentru a obține cea mai bună calitate a spumei.

Prepararea cafelei cu cafea premăcinată

Puteți alege să utilizați cafea pre-măcinată în loc de boabe, de exemplu dacă preferați o varietate diferită de cafea sau cafea decofeinizată.

- 1 Apăsați butonul de pornire/oprire pentru a porni aparatul și așteptați până când este pregătit de utilizare.
- 2 Deschideți capacul compartimentului de cafea pre-măcinată și turnați o măsură rasă de cafea pre-măcinată în acesta (Fig. 14). Închideți apoi capacul.
- 3 Așezați o ceașcă sub distribuitorul de cafea.
- 4 Selectați o singură băutură.
- 5 Țineți apăsată pictograma pentru intensitatea aromei timp de 3 secunde (Fig. 15).
 - Lumina pentru cafea pre-măcinată se aprinde și lumina de pornire începe să pulseze.
- 6 Apăsați butonul de pornire/oprire ►■.
- 7 Pentru a opri distribuirea cafelei înainte ca aparatul să finalizeze procesul, apăsați din nou butonul start/stop ►■.

i Atunci când folosiți cafea premăcinată, puteți prepara numai o singură băutură pe bază de cafea pe rând.

i Cafeaua pre-măcinată nu are o setare care este salvată ca setare de intensitate selectată anterior. De fiecare dată când doriți să folosiți cafea pre-măcinată, trebuie să apăsați pictograma pentru intensitatea aromei timp de 3 secunde.

i Atunci când selectați cafeaua pre-măcinată, nu puteți selecta o intensitate diferită a aromei.

Prepararea cafelei cu gheață (numai la anumite modele)

i Cafeaua se prepară cu apă caldă. Preparați peste cuburi de gheață pentru rezultate optime.

- 1 Luați un pahar și umpleți-l două treimi cu cuburi de gheață.
- 2 Așezați paharul sub distribuitorul de cafea.
- 3 Atingeți pictograma cu cafea cu gheață.
 - Se aprind luminile de intensitate aromă și cantitate.
 - Acum, puteți regla băutura conform gustului preferat.

i Vă recomandăm să folosiți intensitatea de aromă 3.

- 4 Apăsați butonul de pornire/oprire ►■.
- 5 Pentru a opri distribuirea cafelei înainte ca aparatul să finalizeze procesul, apăsați din nou butonul start/stop ►■.
- 6 Pentru o cafea cu gheață specială, completați-o cu lapte rece.

Distribuirea apei fierbinți

- 1 Dacă este atașat, îndepărtați LatteGo sau dispozitivul de spumat lapte.
- 2 Atingeți pictograma pentru apă fierbinte.

- Luminile pentru cantitatea de băutură se aprind și indică setarea băuturii selectată anterior pentru apă fierbinte.
- 3** Reglați cantitatea de apă fierbinte conform preferințelor atingând pictograma (Fig. 3) pentru cantitatea de băutură.
- 4** Apăsăți butonul de pornire/oprire ►■.
 - Lumina din pictograma pentru apă fierbinte clipește și apa fierbinte este distribuită din distribuitorul (Fig. 18) de apă fierbinte.
- 5** Pentru a opri distribuirea apei fierbinți înainte ca aparatul să finalizeze procesul, apăsați din nou butonul start/stop ►■.

Reglarea setărilor aparatului

Reglarea timpului până la starea de așteptare

- 1** Apăsăți butonul pornire/oprire pentru a opri aparatul.
- 2** Cu aparatul oprit: apăsați lung pictograma (Fig. 19) Calc / Clean, până când lumina Calc / Clean și luminile de intensitate a aromei se aprind (Fig. 20).
- 3** Atingeți pictograma pentru intensitatea aromei pentru a selecta timpul dorit până la starea de așteptare: 15, 30, 60 sau 180 de minute. Se aprind, respectiv, luminile 1, 2, 3 sau 4 ale pictogramei pentru intensitatea aromei.
- 4** După ce terminați de setat timpul până la starea de așteptare, apăsați butonul de pornire/oprire. Aparatul se oprește.
- 5** Apăsăți butonul pornire/oprire pentru a porni din nou aparatul.

Ajustarea celei mai ridicate setări implicite pentru băuturi

Aparatul are 3 setări implicite pentru fiecare băutură: redusă, medie și ridicată. Puteți regla doar cantitatea pentru cea mai ridicată setare. Noua cantitate poate să fie memorată de îndată ce lumina de pornire începe să clipească.

i Înainte de a începe programarea cantității unei băuturi pe bază de lapte, asamblați LatteGo și turnați lapte în acesta.

- 1** Pentru a regla cea mai ridicată setare a cantității, mențineți apăsată timp de 3 secunde pictograma băuturii pe care doriți să o reglați.
 - Lumina superioară a pictogramei pentru cantitatea de băutură și lumina superioară a pictogramei pentru cantitatea de lapte (doar la anumite modele) începe să clipească și butonul start/stop ►■ începe să clipească, indicând faptul că vă aflați în modul de programare.
- 2** Apăsăți butonul de pornire/oprire ►■. Aparatul începe să prepare băutura selectată.
 - Lumina de pornire se aprinde continuu inițial. Atunci când aparatul este pregătit să stocheze volumul ajustat, lumina start/stop începe să clipească.
- 3** Apăsăți butonul start/stop ►■ din nou când ceașca conține cantitatea dorită de cafea sau lapte.
 - Dacă preparați cappuccino sau latte macchiato, mai întâi este distribuit lapte. Apăsăți butonul start/stop ►■ când ceașca conține cantitatea dorită de lapte. Aparatul începe automat să distribuie cafeaua. Apăsăți din nou butonul start/stop ►■ când ceașca conține cantitatea dorită de lapte.

După ce ați programat nivelul cel mai ridicat pentru cantitatea implicită pentru o băutură, aparatul distribuie noua cantitate de fiecare dată când selectați cea mai mare cantitate din această băutură.

i Puteți regla doar nivelul cel mai ridicat pentru cantitatea implicită.

i Dacă doriți să reveniți la setările pentru cantitatea implicită, consultați „Restaurarea setărilor din fabrică”.

Reglarea temperaturii cafelei

Aparatele fără pictogramă pentru temperatură

- 1 Apăsați butonul pornire/oprire pentru a **opri** aparatul.
- 2 Cu aparatul oprit: mențineți apăsată pictograma pentru cantitatea de cafea până când luminile din această pictogramă se aprind (Fig. 21).
- 3 Atingeți pictograma pentru cantitate pentru a selecta temperatura necesară: normală, ridicată sau maximă.
 - Lumina 1, 2 sau 3 este aprinsă.
- 4 După ce terminați de setat temperatura cafelei, apăsați butonul start/stop ►■.
- 5 Apăsați butonul pornire/oprire pentru a porni din nou aparatul.

i Dacă nu opriți aparatul, aceasta se oprește automat după un timp.

Aparatele cu pictogramă pentru temperatură (doar EP3300)

- 1 Selectați băutura dorită.
- 2 Atingeți în mod repetat pictograma pentru temperatura cafelei pentru a selecta temperatura dorită.

Restaurarea setărilor din fabrică

Aparatul vă oferă posibilitatea de a restaura în orice moment setările implicite pentru băutura.

i Puteți restaura setările implicite doar atunci când aparatul este oprit.

- 1 Apăsați butonul de pornire/oprire pentru a opri aparatul.
- 2 Apăsați și mențineți apăsată pictograma pentru espresso timp de 3 secunde.
 - Luminile din mijloc din pictogramele setării pentru băuturi se aprind. Lumina start/stop începe să clipească, indicând faptul că setările sunt pregătite pentru a fi restaurate.
- 3 Apăsați butonul start/stop ►■ pentru a confirma că doriți să restaurați setările.
- 4 Apăsați butonul pornire/oprire pentru a porni din nou aparatul.

Reglarea setărilor râșniței

Puteți modifica intensitatea cafelei cu butonul de setare a râșnirii, aflat în interiorul recipientului pentru boabe. Cu cât setarea pentru râșnire este mai redusă, cu atât boabele de cafea sunt râșnite mai fin și cafeaua este mai tare. Există 12 setări diferite pentru râșnire, dintre care puteți alege.

Aparatul este configurat pentru a obține cel mai bun gust din boabele de cafea. De aceea, vă recomandăm să nu reglați setarea de râșnire decât după ce ați preparat 100-150 de cești (aprox. 1 lună de utilizare).

i Puteți regla setările de râșnire numai atunci când aparatul râșnește boabe de cafea. Trebuie să preparați 2 până la 3 băuturi înainte de a simți întreaga diferență.

A Nu rotiți butonul de setare a râșnirii mai mult de o treaptă o dată, pentru a preveni deteriorarea râșniței.

- 1 Așezați o ceașcă sub distribuitorul de cafea.
- 2 Deschideți capacul compartimentului pentru boabele de cafea.
- 3 Atingeți pictograma pentru espresso, apoi apăsați butonul start/stop ►■.
- 4 Când râșnița începe să râșnească, împingeți în jos butonul de setare a râșnirii și rotiți-l către stânga sau către dreapta. (Fig. 22)

Dezactivați semnalele sonore ale panoului de comandă

- 1 Apăsați butonul pornire/oprire pentru a opri aparatul.
- 2 Atunci când aparatul este oprit, mențineți apăsată pictograma de cafea până când lumina din pictogramă se aprinde. Lumina de pornire începe să clipească.
- 3 Atingeți din nou pictograma cafelei pentru a dezactiva semnalele sonore ale panoului de comandă. Lumina din pictograma cafelei se stinge.
- 4 Apăsați butonul de pornire/oprire pentru a confirma selecția.
- 5 Apăsați butonul pornire/oprire pentru a porni din nou aparatul. Semnalele sonore ale panoului de comandă au fost acum activate.

Notă: Dacă lumina din pictograma cafelei nu se aprinde după ce mențineți apăsată pictograma, aceasta înseamnă că semnalele sonore ale panoului de comandă au fost deja dezactivate. Pentru a le reactiva, atingeți din nou pictograma și confirmați apăsând butonul de pornire/oprire.

Semnalele sonore din butonul de pornire/oprire nu poate fi dezactivat.

Scoaterea și introducerea unității de infuzare

Accesați www.philips.com/coffee-care pentru instrucțiuni video detaliate despre cum să demontați, să introduceți și să curățați unitatea de infuzare.

Scoaterea grupului de infuzare din aparat

- 1 Opriți aparatul.
- 2 Scoateți rezervorul de apă și deschideți ușița (Fig. 23) de service.
- 3 Apăsați mânerul (Fig. 24) PUSH și trageți de mânerul unității de infuzare pentru a o scoate din aparat (Fig. 25).

Introducerea unității de infuzare la loc

⚠ Înainte de glisa unitatea de infuzare înapoi în aparat, asigurați-vă că se află în poziția corectă.

- 1 Verificați dacă unitatea de infuzare se află în poziția corectă. Săgeata de pe cilindrul galben de pe latura cu unitatea de infuzare trebuie să fie aliniată cu săgeata neagră și cu N (Fig. 26).
 - Dacă acestea nu sunt aliniate, apăsați în jos maneta până intră în contact cu baza unității de infuzare (Fig. 27).
- 2 Glisați unitatea de infuzare înapoi în aparat pe fantele de ghidare de pe părțile laterale (Fig. 28), până când se fixează pe poziție cu un clic (Fig. 29). Nu apăsați butonul PUSH (Apăsare).
- 3 Închideți ușița de service și montați la loc rezervorul de apă.

Curățare și întreținere

Curățarea și întreținerea regulată mențin aparatul dvs. în condiție perfectă de funcționare și asigură aroma cafelei pentru un timp îndelungat, cu un flux constant de cafea.

Consultați tabelul de mai jos pentru a afla în detaliu când și cum să curățați toate piesele detașabile ale aparatului. Puteți afla informații mai detaliate și instrucțiuni video în aplicația Coffee+ și pe www.philips.com/coffee-care. Consultați figura D pentru o prezentare generală a pieselor care pot fi curățate în mașina de spălat vase.

Piese detașabile	Când se curăță	Cum se curăță
Unitate de infuzare	Săptămânal	Scoateți grupul de infuzare din aparat (consultați 'Scoaterea și introducerea unității de infuzare'). Clătiți-l sub jet de apă (consultați 'Curățarea unității de infuzare sub jet de apă').
	În fiecare lună	Curățați unitatea de infuzare cu tableta (consultați 'Curățarea unității de infuzare cu tablete de îndepărtare a uleiului de cafea') de îndepărtare a uleiului de cafea Philips.
Sistem clasic de spumare a laptelui	După fiecare utilizare	Mai întâi distribuiți apă fierbinte cu dispozitivul de spumare a laptelui atașat la aparat pentru a-l curăța bine. Apoi, scoateți dispozitivul de spumare de pe aparat și dezamblați-l. Curățați toate părțile componente cu apă de la robinet sau în mașina de spălat vase.
Compartiment pentru cafea pre-măcinată	Verificați săptămânal compartimentul de cafea pre-măcinată pentru a vedea dacă s-a colmatat.	Scoateți aparatul din priză și demontați unitatea de infuzare. Deschideți capacul compartimentului pentru cafea pre-măcinată și introduceți coada lingurii în acesta. Mișcați coada în sus și în jos până cade toată cafeaua blocată (Fig. 30). Scanați codul QR pentru a descărca aplicația Coffee+ pentru instrucțiuni video detaliate sau accesați www.philips.com/coffee-care
Compartiment de zaț	Goliți compartimentul de zaț când vă solicită aparatul. Curățați-l săptămânal.	Scoateți compartimentul de zaț în timp ce aparatul este pornit. Clătiți-l sub jet de apă cu puțin lichid de spălat vase sau curățați-o în mașina de spălat vase. Panoul frontal al compartimentului de cafea boabe nu poate fi introdus în mașina de spălat vase.
Tavă de scurgere	Goliți zilnic tava de scurgere când indicatorul roșu „tavă de scurgere plină” iese la iveală prin tava de scurgere (Fig. 31). Curățați săptămânal tava de scurgere.	Scoateți tava de scurgere și clătiți-o sub jet de apă (Fig. 32) cu puțin lichid de spălat vase. Puteți de asemenea să curățați tava de scurgere în mașina de spălat vase. Panoul frontal al compartimentului de cafea boabe (fig. A15) nu poate fi introdus în mașina de spălat vase.
LatteGo	După fiecare utilizare	Clătiți LatteGo cu apă de la robinet sau curățați-l în mașina de spălat vase.
Lubrifierea unității de infuzare	O dată la 2 luni	Consultați tabelul de lubrifiere și lubrifiați unitatea de infuzare cu lubrifiantul Philips (consultați 'Lubrifierea unității de infuzare').
Rezervor de apă	Săptămânal	Clătiți rezervorul de apă sub jet de apă

Curățarea unității de infuzare

Curățarea regulată a unității de infuzare previne colmatarea circuitelor interne cu reziduuri de cafea. Scanați codul QR de pe coperta acestei broșuri pentru videoclipuri de asistență despre cum să scoateți, să introduceți și să curățați unitatea de preparare sau vizitați www.philips.com/coffee-care

Curățarea unității de infuzare sub jet de apă

- 1 Scoateți unitatea (consultați 'Scoaterea și introducerea unității de infuzare') de infuzare.
- 2 Clătiți bine unitatea de infuzare cu apă. Curățați cu atenție filtrul superior (Fig. 33) al unității de infuzare.
- 3 Lăsați unitatea de infuzare să se usuce la aer înainte de a o remonta. Nu uscați unitatea de infuzare cu o cârpă, pentru a evita acumularea fibrelor în interiorul acesteia.

Curățarea unității de infuzare cu tablete de îndepărtare a uleiului de cafea

Utilizați exclusiv tablete de îndepărtare a uleiului de cafea Philips.

- 1 Amplasați o ceașcă sub gura de scurgere a cafelei. Umpleți rezervorul cu apă proaspătă.
- 2 Introduceți o tabletă de îndepărtare a uleiului de cafea în compartimentul pentru cafea premăcinată.
- 3 Atingeți pictograma pentru cafea și apoi apăsați pictograma pentru intensitatea aromei timp de 3 secunde pentru a selecta funcția (Fig. 2) pentru cafea pre-măcinată.
- 4 Nu adăugați cafea premăcinată. Apăsați butonul start/stop ►■ pentru a începe ciclul de preparare. După ce se distribuie jumătate de ceașcă de apă, scoateți aparatul din priză.
- 5 Lăsați soluția de îndepărtare a uleiului de cafea să acționeze cel puțin 15 minute.
- 6 Introduceți ștecherul de alimentare înapoi în priză de perete și porniți aparatul pentru a finaliza ciclul de infuzare. Goliți ceașca.
- 7 Scoateți rezervorul de apă și deschideți ușița de service. Scoateți unitatea (consultați 'Scoaterea grupului de infuzare din aparat') de infuzare și clătiți-o bine sub jet de apă.
- 8 Reintroduceți unitatea de infuzare și rezervorul de apă și așezați o ceașcă sub distribuitorul de cafea.
- 9 Atingeți pictograma pentru cafea și apoi apăsați pictograma pentru intensitatea aromei timp de 3 secunde pentru a selecta funcția (Fig. 2) pentru cafea pre-măcinată. Nu adăugați cafea premăcinată. Apăsați butonul start/stop ►■ pentru a începe ciclul de preparare. Repetați procedura de două ori. Goliți ceașca.

Lubrifierea unității de infuzare

Lubrificați unitatea de infuzare la fiecare 2 luni, pentru a vă asigura că piesele mobile continuă să se miște lin.

- 1 Aplicați un strat subțire de lubrifiant pe pistonul (piesa gri) a unității (Fig. 34) de infuzare.
- 2 Aplicați un strat subțire de lubrifiant în jurul axului (piesa gri) din partea inferioară a unității (Fig. 35) de infuzare.
- 3 Aplicați un strat subțire de lubrifiant pe șinele de pe ambele părți (Fig. 36).

Curățarea LatteGo (recipient pentru lapte)

Curățarea LatteGo după fiecare utilizare

- 1 Scoateți LatteGo din aparat (Fig. 37).
- 2 Vărsați tot laptele rămas.
- 3 Apăsați butonul de decuplare și scoateți recipientul pentru lapte din cadrul LatteGo (Fig. 38).
- 4 Curățați toate piesele în mașina de spălat sau sub jet de apă caldă cu puțin detergent lichid.

Curățarea dispozitivului clasic de spumare a laptelui

Curățarea dispozitivului clasic de spumare a laptelui după fiecare utilizare

Curățați dispozitivul de spumare a laptelui de fiecare dată când îl utilizați din motive de igienă și pentru a evita acumularea de reziduuri de lapte.

- 1 Așezați o ceașcă sub dispozitivul de spumare a laptelui.
- 2 Atingeți pictograma pentru aburi și apoi apăsați butonul start/stop ►■ pentru a începe să distribuiți aburi și să îndepărtați laptele care poate să fi rămas pe interiorul dispozitivului de spumare a laptelui.

- 3 Pentru a opri distribuirea aburilor după câteva secunde, apăsați din nou butonul start/stop ►■.
- 4 Curățați dispozitivul de spumare a laptelui cu o cârpă umedă.

Curățarea zilnică a dispozitivului clasic de spumare a laptelui

- 1 Lăsați dispozitivul de spumare a laptelui să se răcească complet.
- 2 Înclinați dispozitivul de spumare a laptelui către stânga și îndepărtați componenta metalică și componenta (Fig. 39) din silicon.
- 3 Dezasamblați cele trei piese (Fig. 40) și clătiți-le cu apă proaspătă sau curățați-le în mașina de spălat vase.
- 4 Lăsați cele trei componente ale dispozitivului de spumare a laptelui să se usuce la aer, reasamblați-le și reatașați dispozitivul la aparat.

Filtru de apă AquaClean

Aparatul dvs. este compatibil cu AquaClean. Puteți plasa filtrul de apă AquaClean în rezervorul de apă pentru a păstra gustul cafelei. De asemenea, diminuează necesitatea detartrării prin reducerea acumulărilor de calcar din aparat. Puteți achiziționa un filtru de apă AquaClean de la magazinul dvs. local, de la centrele de asistență autorizate sau online la www.philips.com/parts-and-accessories.

Pictogramă și lumină AquaClean

Aparatul dvs. este echipat cu o lumină (Fig. 41) pentru filtrul de apă AquaClean, care indică starea acestuia. Folosiți tabelul de mai jos pentru a vedea ce acțiuni sunt necesare atunci când lumina este aprinsă sau clipește.



Aqua Clean

Atunci când utilizați aparatul pentru prima dată, lumina pentru AquaClean începe să clipească cu portocaliu. Acest lucru indică faptul că puteți începe să utilizați filtrul de apă AquaClean. Dacă nu activați un filtru de apă AquaClean, lumina se va stinge automat după un timp.



Aqua Clean

După ce montați filtrul și îl activați cu ajutorul pictogramei AquaClean, lumina pentru AquaClean se colorează în albastru pentru a confirma că filtrul de apă AquaClean este activ.



Aqua Clean

Atunci când filtrul este epuizat, lumina pentru AquaClean începe din nou să clipească cu portocaliu pentru a vă reaminti să înlocuiți filtrul cu unul nou.



Aqua Clean

Atunci când lumina portocalie pentru AquaClean este stinsă, puteți în continuare să activați un filtru AquaClean, dar va trebui să detartrați mai întâi aparatul.

Activarea filtrului de apă AquaClean (5 min.)

i Aparatul nu detectează automat că un filtru a fost amplasat în rezervorul de apă. Prin urmare, trebuie să activați fiecare filtru de apă AquaClean nou pe care îl montați cu pictograma AquaClean.

Atunci când lumina portocalie pentru AquaClean este stinsă, puteți în continuare să activați un filtru de apă AquaClean, dar va trebui să detartrați mai întâi aparatul.

i Aparatul trebuie să fie complet lipsit de calcar înainte de a începe să utilizați filtrul de apă AquaClean.

Înainte de a activa filtrul de apă AquaClean, trebuie să fie pregătit prin scufundarea acestuia în apă după cum se descrie mai jos. Dacă nu faceți acest lucru, în aparat este posibil să fie tras aer în loc de apă, ceea ce scoate un zgomot puternic și împiedică aparatul să prepare cafea.

- 1 Asigurați-vă că aparatul este pornit.

- 2 Scuturați filtrul aproximativ 5 secunde (Fig. 42).
- 3 Scufundați filtrul, cu capul în jos, într-o cană cu apă rece și scuturați-l/apăsați-l (Fig. 43).
- 4 Filtrul este acum pregătit pentru utilizare și poate fi introdus în rezervorul de apă.
- 5 Introduceți filtrul vertical pe racordul filtrului din rezervorul de apă. Apăsați-l până în cel mai jos punct (Fig. 44) posibil.
- 6 Umpleți rezervorul cu apă proaspătă și amplasați-l înapoi în aparatul de cafea.
- 7 Scoateți LatteGo, dacă este atașat.
- 8 Amplasați un bol sub distribuitorul de apă fierbinte/dispozitivul de spumare lapte.
- 9 Apăsați pictograma AquaClean timp de 3 secunde (Fig. 45). Lumina începe să lumineze intermitent.
- 10 Apăsați butonul start/stop ►■ pentru a porni procesul de activare.
- 11 Apa fierbinte va fi distribuită din distribuitorul de apă fierbinte/dispozitivul de spumare lapte (3 minute).
- 12 Atunci când procesul de activare este terminat, lumina AquaClean albastră se aprinde pentru a confirma că filtrul de apă AquaClean a fost activat corect.

Înlocuirea filtrului de apă AquaClean (5 min.)

După ce prin filtru curg 95 de litri de apă, filtrul încetează să mai funcționeze. Lumina pentru AquaClean se colorează în portocaliu și începe să clipească pentru a vă reaminti să înlocuiți filtrul. Cât timp clipește, puteți înlocui filtrul fără să trebuiască să detartrați mai întâi aparatul. Dacă nu înlocuiți filtrul de apă AquaClean, lumina portocalie se stinge după un timp. În acest caz, puteți în continuare să înlocuiți filtrul, dar, mai întâi, trebuie să detartrați aparatul.

Atunci când lumina portocalie pentru AquaClean clipește:

- 1 Scoateți filtrul de apă AquaClean vechi.
- 2 Montați un filtru nou și activați-l după cum se descrie în capitolul „Activarea filtrului de apă AquaClean (5 min.)”.

i Înlocuiți filtrul de apă AquaClean la interval de cel puțin 3 luni, chiar dacă aparatul nu a indicat încă necesitatea înlocuirii.

Dezactivarea mementoului AquaClean

Dacă nu mai doriți să utilizați filtrele de apă Philips AquaClean, puteți să dezactivați mementourile AquaClean (lumina AquaClean care clipește portocaliu):

- 1 Apăsați butonul pornire/oprire pentru a opri aparatul.
- 2 Atunci când aparatul este oprit, mențineți apăsată pictograma AquaClean până când lumina din această pictogramă se aprinde. Lumina de pornire începe să clipească.
- 3 Atingeți pictograma AquaClean din nou, pentru a dezactiva mementourile. Lumina din pictograma AquaClean se stinge.
- 4 Apăsați butonul de pornire/oprire pentru a confirma selecția.
- 5 Apăsați butonul pornire/oprire pentru a porni din nou aparatul. Mementourile AquaClean sunt acum dezactivate.

Notă: Activarea unui nou filtru AquaClean va reactiva automat mementourile AquaClean.

Setarea durtății apei

i Vă recomandăm să reglați durtatea apei la valoarea din regiunea dvs. pentru performanțe optime și o durată mai lungă de viață a aparatului. Acest lucru previne, de asemenea, necesitatea detartrării aparatului prea des. Durtatea implicită a apei este setată la 4: apă dură.

Utilizați banda de testare a durității apei furnizată în cutie pentru a determina duritatea apei din regiunea dvs.:

- 1 Scufundați banda testului pentru duritatea apei sau mențineți-o sub jet de apă timp de 1 secundă (Fig. 46).
- 2 Așteptați 1 minut. Numărul de pătrate de pe banda de testare care se colorează cu roșu indică duritatea (Fig. 47) apei.

Setați aparatul la duritatea corectă a apei:

- 1 Apăsăți butonul pornire/oprire pentru a **opri** aparatul.
- 2 Atunci când aparatul este oprit, mențineți apăsată pictograma pentru intensitatea aromei până când toate luminile de pe pictogramă se aprind (Fig. 2).
- 3 Atingeți pictograma pentru intensitatea aromei 1 dată, de 2 ori, de 3 ori sau de 4 ori. Numărul de lumini care sunt aprinse ar trebui să fie același cu numărul de pătrate roșii de pe banda (Fig. 48) de testare. Atunci când pe banda de testare nu există pătrate roșii (toate pătratele sunt verzi), selectați 1 lumină.
- 4 După ce setați duritatea corectă a apei, apăsați butonul start/stop ►■.

i Pentru că setați duritatea apei o singură dată, funcția de intensitate a aromei este utilizată pentru a selecta duritatea apei. Acest lucru nu afectează intensitatea aromei băuturilor preparate după aceea.

Procedura de detartrare (30 min.)

Utilizați numai detartrant Philips. Nu utilizați în nicio situație detartrant pe bază de acid sulfuric, acid clorhidric, acid sulfamic sau acid acetic (oțet) deoarece acesta poate deteriora circuitul de apă din aparatul dvs. și nu dizolvă calcarul în mod corespunzător. Neutilizarea detartrantului Philips va duce la pierderea garanției. De asemenea, neîndeplăcirea calcarului din aparat va duce la pierderea garanției. Puteți cumpăra soluția de detartrare Philips din magazinul online, de la adresa www.philips.com/coffee-care.

Când se aprinde becul detartrare/curățare, trebuie să detartrați aparatul.

- 1 Asigurați-vă că aparatul este pornit.
- 2 Dacă este atașat, îndeplătați LatteGo sau dispozitivul de spumat lapte.
- 3 Scoateți tava de scurgere și compartimentul de zaț, goliți-le și așezați-le înapoi în poziție.
- 4 Scoateți rezervorul de apă și goliți-l. Scoateți apoi filtrul de apă AquaClean.
- 5 Turnați întreaga sticlă de soluție de detartrare Philips în rezervorul de apă și umpleți apoi rezervorul de apă până la indicația pentru Calc / Clean (Fig. 49). Apoi instalați-l înapoi în aparat.
- 6 Așezați un recipient mare (1,5 l) sub distribuitorul de cafea și sub distribuitorul de apă.
- 7 Apăsăți pictograma Calc / Clean timp de 3 secunde, apoi apăsați butonul ►■ de pornire/oprire.
- 8 Începe prima fază a procedurii de detartrare. Procedura de detartrare durează aproximativ 30 de minute și constă dintr-un ciclu de detartrare și un ciclu de clătire. Pe parcursul ciclului de detartrare, lumina Calc / Clean clipește pentru a indica faptul că faza de detartrare este în curs de desfășurare.
- 9 Lăsați aparatul să distribuie soluția de detartrare până când ecranul vă informează că rezervorul de apă este gol.
- 10 Goliți rezervorul de apă, clătiți-l și apoi reumpleți-l cu apă curată până la indicația Calc / Clean.
- 11 Goliți recipientul, apoi așezați-l la loc sub distribuitorul de cafea și cel de apă. Apăsăți din nou butonul start/stop ►■.
- 12 Începe a doua fază a ciclului de detartrare, anume faza de clătire, care durează 3 minute. În timpul acestei faze, luminile de pe panoul de control se aprind și se sting pentru a indica faptul că faza de clătire este în curs de desfășurare.
- 13 Așteptați până când aparatul nu mai distribuie apă. Procedura de detartrare este finalizată atunci când aparatul nu mai distribuie apă.
- 14 Aparatul se va încălzi acum din nou. Atunci când toate luminile din pictogramele băuturilor sunt aprinse continuu, aparatul este pregătit din nou de utilizare.

15 Montați și activați un nou filtru de apă AquaClean în rezervorul de apă (consultați 'Activarea filtrului de apă AquaClean (5 min.)').

- Atunci când procedura de detartrare este finalizată, lumina AquaClean clipește un timp pentru a vă reaminti să montați noul filtru de apă AquaClean.

Sugestie: Utilizarea filtrului AquaClean reduce frecvența detartrării!

Ce e de făcut în cazul în care procedura de detartrare este întreruptă

Puteți părăsi procedura de detartrare apăsând pe butonul pornit/oprit din panoul de control. Dacă procedura de detartrare este întreruptă înainte de a se fi încheiat în întregime, efectuați următorii pași:

- 1** Goliți rezervorul de apă și clătiți-l temeinic.
- 2** Umpleți rezervorul de apă cu apă curată până la nivelul detartrare/curățare și porniți din nou aparatul. Aparatul se va încălzi și va efectua un ciclu de clătire automată.
- 3** Înainte de a infuza băuturi, efectuați un ciclu de clătire manual. Pentru a efectua un ciclu manual de clătire, mai întâi distribuiți o jumătate de rezervor de apă fierbinte atingând repetat pictograma pentru apă fierbinte și apoi preparați 2 cești de cafea pre-măcinată fără a adăuga cafea măcinată.

i Dacă procedura de detartrare nu s-a finalizat, aparatul va necesita efectuarea unei alte proceduri de detartrare cât mai curând posibil.

Comandarea accesoriilor

Pentru a curăța și detartra aparatul, utilizați numai produse de întreținere Philips. Aceste produse pot fi achiziționate de la magazinul dvs. local, de la centrele de asistență autorizate sau online la www.philips.com/parts-and-accessories. Pentru a găsi o listă completă de piese de schimb online, introduceți numărul de model al aparatului dvs. Găsiți numărul de model în partea interioară a ușiței de service.

Produse de întreținere și numerele tipurilor:

- Soluție de detartrare (CA6700)
- Filtru de apă AquaClean CA6903
- Lubrifiant pentru unitatea de infuzare HD5061
- Tablete de îndepărtare a uleiului de cafea CA6704

Depanare

Acest capitol rezumă cele mai frecvente probleme care pot surveni la utilizarea aparatului. Pentru asistență, descărcați aplicația Coffee+ prin intermediul magazinului de aplicații sau prin scanarea codului QR de pe coperta acestei broșuri. Clipuri video de asistență și o listă completă de întrebări frecvente sunt disponibile la www.philips.com/coffee-care. Dacă nu puteți rezolva problema, contactați Centrul național de asistență clienți.

Pictograme avertismente

Pictogramă avertisment

Soluție



Lumina care indică faptul că rezervorul de apă este gol se aprinde

- Rezervorul de apă este aproape gol. Umpleți rezervorul de apă cu apă curată până la nivelul maxim.
- Rezervorul de apă nu este în poziție. Puneți rezervorul de apă la loc.



Lumina de golire a compartimentului de zaț este aprinsă

- Recipientul pentru cafea măcinată este plin. Scoateți și goliți întotdeauna compartimentul de zaț în timp ce aparatul este pornit. Așteptați cel puțin 5 secunde înainte de a reintroduce recipientul.



Lumina de alarmă este aprinsă

- Compartimentul pentru zaț și/sau tava de scurgere nu este pe poziție sau nu este amplasată corect. Puneți la loc compartimentul pentru zaț și/sau tava de scurgere și asigurați-vă că sunt în poziția corectă.
- Ușița de service este deschisă. Scoateți rezervorul de apă și asigurați-vă că ușița de service este închisă.



Lumina de alarmă clipește

- Unitatea de infuzare nu este pe poziție sau nu este amplasată corect. Scoateți unitatea de infuzare pentru a vă asigura că este fixată pe poziție. Consultați capitolul „Scoaterea și introducerea unității de infuzare” pentru instrucțiuni pas cu pas.
- Unitatea de infuzare este blocată. Scoateți unitatea de infuzare și clățiți-o sub jet de apă. Apoi, lubrifiați unitatea de infuzare și puneți-o înapoi în aparat. Consultați capitolul „Curățare și întreținere” pentru instrucțiuni pas cu pas.



Lumina de alarmă se aprinde și lumina de pornire începe să clipească.

O anumită cantitate de aer este captivă în interiorul aparatului. Pentru a elibera aerul din aparat, umpleți rezervorul cu apă, așezați o ceașcă sub dispozitivul clasic de spumare a laptelui și apăsați butonul de pornire/oprire care clipește.

Atenție: jeturi mici de apă fierbinte vor fi distribuite din dispozitivul clasic de spumare a laptelui pentru a elibera aerul.



Aqua Clean

Lumina AquaClean clipește: amplasați sau reamplasați filtrul de apă AquaClean și activați-l. Consultați capitolul „Filtru de apă AquaClean” pentru instrucțiuni pas cu pas.



Calc / clean

Lumina de detartrare este aprinsă încontinuu: Detartrați aparatul.

Pictogramă Soluție avertisment



Luminile din pictogramele băuturilor se aprind și se sting una câte una. Aparatul se încălzește și/sau încearcă să elibereze aerul care a fost tras în mașină. Așteptați până când toate luminile băuturilor luminează continuu.



Luminile tuturor pictogramelor de avertizare clipeșc.

Resetați aparatul deconectându-l de la priză și conectându-l la loc. Înainte de a reporni aparatul, urmați pașii de mai jos:



- Scoateți filtrul de apă AquaClean din rezervorul de apă.
- Puneți rezervorul de apă la loc. Împingeți-l în aparat cât mai mult posibil, pentru a vă asigura că acesta se află în poziția corectă.
- Desfaceți capacul compartimentului pentru cafea pre-măcinată și verificați dacă este colmatat cu pudră de cafea. Pentru a-l curăța, introduceți o coadă de lingură în compartimentul de cafea pre-măcinată și deplasați-l în sus până când cafeaua măcinată cade (Fig. 30). Scoateți unitatea de infuzare și îndepărtați toată cafeaua măcinată care a căzut. Puneți la loc unitatea de infuzare curată.
- Reporniți aparatul.



Dacă problema este remediată, filtrul AquaClean nu a fost pregătit corespunzător. Pregătiți filtrul AquaClean înainte de a-l așeza la loc, urmând pașii 1 și 2 din capitoul „Activarea filtrului de apă AquaClean (5 min.)”.

Dacă luminile continuă să clipească, unitatea s-ar putea supraîncălzi. Opriti aparatul, așteptați 30 de minute și reporniți-l. Dacă luminile clipeșc în continuare, contactați centrul de asistență pentru clienți din țara dvs. Pentru detalii referitoare la contact, consultați broșura de garanție internațională.

Tabel depanare

Acest capitol rezumă cele mai frecvente probleme care pot surveni la utilizarea aparatului. Clipuri video de asistență și o listă completă de întrebări frecvente sunt disponibile la www.philips.com/coffee-care. Dacă nu puteți rezolva problema, contactați Centrul național de asistență clienți. Pentru detalii referitoare la contact, consultați broșura de garanție.

Problemă	Cauză	Soluție
Tava de scurgere se umple repede.	Acest lucru este normal. Aparatul folosește apă pentru a clăti circuitul intern și unitatea de infuzare. O anumită cantitate de apă curge prin sistemul intern direct în tava de scurgere.	Goliți zilnic tava de scurgere când indicatorul roșu „tavă de scurgere plină” apare prin capacul tăvii de scurgere. Sugestie: așezați o ceașcă sub gura de distribuție pentru a colecta apa de clătire care iese din aceasta.
Lumina de golire a compartimentului de zaț rămâne aprinsă.	Ați golit compartimentul de zaț în timp ce aparatul era oprit.	Goliți întotdeauna compartimentul de zaț în timp ce aparatul este pornit. Scoateți compartimentul de zaț, așteptați cel puțin 5 secunde și reintroduceți-l.
Aparatul îmi solicită să golesc compartimentul de zaț chiar dacă acesta nu este plin.	Aparatul nu a resetat contorul după ultima golire a compartimentului de zaț.	Așteptați întotdeauna aproximativ 5 secunde atunci când așezați la loc compartimentul de zaț. În acest mod, contorul de zaț se va reseta la zero.

Problemă	Cauză	Soluție
		Goliți întotdeauna compartimentul de zaț în timp ce aparatul este pornit. În cazul în care goliți compartimentul de zaț cu aparatul oprit, contorul de zaț nu se va reseta.
Compartimentul de zaț este prea plin și lumina care indică necesitatea golirii compartimentului pentru zaț nu s-a aprins.	Ați scos tava de scurgere fără să goliți compartimentul de zaț.	Atunci când scoateți tava de scurgere, goliți și compartimentul de zaț, chiar dacă acesta conține numai puțin zaț. În acest mod, contorul de zaț va fi resetat la zero și va reincepe să contorizeze corect zațul.
Nu pot să scot unitatea de infuzare.	Unitatea de infuzare nu se află în poziția corectă.	Resetați aparatul astfel: închideți ușița de service și montați la loc rezervorul de apă. Opriti și porniți aparatul din nou. Încercați din nou să scoateți unitatea de infuzare. Consultați capitolul „Scoaterea și introducerea unității de infuzare” pentru instrucțiuni pas cu pas.
Nu pot să introduc la loc unitatea de infuzare.	Unitatea de infuzare nu se află în poziția corectă.	Resetați aparatul astfel: închideți ușița de service și montați la loc rezervorul de apă. Lăsați unitatea de infuzare afară. Opriti aparatul și scoateți ștecherul din priză. Așteptați 30 de secunde apoi reconectați aparatul la priză și porniți-l. Apoi instalați unitatea de infuzare în poziția corectă și reintroduceți-o în aparat. Consultați capitolul „Scoaterea și introducerea unității de infuzare” pentru instrucțiuni pas cu pas.
Cafeaua este apoasă.	Unitatea de infuzare este murdară sau necesită unger.	Scoateți unitatea (consultați 'Scoaterea grupului de infuzare din aparat') de infuzare, clătiți-o sub jet de apă și lăsați-o să se usuce. Apoi lubrifiați piesele mobile (consultați 'Lubrifierea unității de infuzare').
	Aparatul efectuează procedura de autoreglare. Această procedură este pornită automat atunci când utilizați aparatul pentru prima dată, atunci când schimbați tipul de boabe de cafea sau după o lungă perioadă în care nu este utilizat.	Inițial, preparați 5 cești de cafea pentru a permite aparatului să finalizeze procedura de reglare automată.
	Râșnița este reglată la o setare prea grosieră.	Setați râșnița la o setare mai fină. Preparați 2-3 băuturi pentru a percepe diferența în totalitate.
Cafeaua nu este suficient de fierbinte.	Temperatura setată este prea mică.	Setați temperatura la nivelul maxim (consultați 'Reglarea temperaturii cafelei').

Problemă	Cauză	Soluție
	O ceașcă rece reduce temperatura băuturii.	Preîncălziți ceștile clătindu-le cu apă fierbinte.
	Adăugarea de lapte reduce temperatura băuturii.	Indiferent dacă adăugați lapte cald sau rece, acest lucru reduce întotdeauna temperatura cafelei. Preîncălziți ceștile clătindu-le cu apă fierbinte.
Cafeaua nu iese sau iese foarte încet.	Filtrul de apă AquaClean nu a fost pregătit corespunzător pentru instalare.	Scoateți filtrul de apă AquaClean și încercați să preparați din nou o cafea. Dacă funcționează, asigurați-vă că filtrul de apă AquaClean a fost pregătit corespunzător înainte de a-l monta la loc. Consultați capitolul „Filtru de apă AquaClean” pentru instrucțiuni pas cu pas.
		După o perioadă lungă de inactivitate, trebuie să pregătiți filtrul de apă AquaClean pentru reînceperea utilizării și apoi să îl plasați la loc. Consultați pașii 1-3 ai capitolului „Activarea filtrului de apă AquaClean”.
	Filtrul de apă AquaClean este colmatat.	Înlocuiți filtrul de apă AquaClean la fiecare 3 luni. Un filtru mai vechi de 3 luni se poate colmata.
	Râșnița este reglată la o setare prea fină.	Setați râșnița la o setare mai grosieră. Rețineți că acest lucru va afecta gustul cafelei.
	Unitatea de infuzare este murdară.	Scoateți unitatea de infuzare și clățiți-o sub robinet (consultați 'Curățarea unității de infuzare sub jet de apă').
	Distribuitorul de cafea este murdar.	Curățați gura de distribuire a cafelei și orificiile acesteia cu o soluție de curățare pentru conducte sau un ac.
	Compartimentului pentru cafea pre-măcinată este colmatat	Oprii aparatul și demontați unitatea de infuzare. Deschideți capacul compartimentului pentru cafea pre-măcinată și introduceți coada lingurii în acesta. Mișcați coada în sus și în jos până cade toată cafeaua blocată (Fig. 30).
	Circuitul aparatului este blocat cu calcar.	Detartrați aparatul cu detartrant Philips. Detartrați întotdeauna aparatul atunci când lumina de detartrare începe să clipească.

Problemă	Cauză	Soluție
Aparatul macină boabele de cafea, dar cafeaua nu este distribuită.	Compartimentului pentru cafea pre-măcinată este colmatat.	Opriti aparatul și demontați unitatea de infuzare. Deschideți capacul compartimentului pentru cafea pre-măcinată și introduceți coada lingurii în acesta. Mișcați coada în sus și în jos până cade toată cafeaua blocată (Fig. 30).
Laptele nu se spumează.	Aparate cu LatteGo: LatteGo este asamblat incorect.	Asigurați-vă că gura recipientul pentru lapte este asamblat corect pe cadrul LatteGo („clic”).
	Aparate cu LatteGo: recipientul pentru lapte și/sau cadrul LatteGo sunt murdare.	Dezasamblați LatteGo și clătiți ambele piese sub jet de apă sau curățați-le în mașina de spălat vase (consultați 'Curățarea LatteGo după fiecare utilizare').
	Aparate cu dispozitiv clasic de spumare a laptelui: dispozitivul de spumare a laptelui este murdar.	Curățați bine dispozitivul de spumare (consultați 'Curățarea dispozitivului clasic de spumare a laptelui ') a laptelui.
	Tipul de lapte utilizat nu este adecvat pentru spumare.	Tipurile de lapte diferite determină cantități și calități diferite de spumă. Am testat următoarele tipuri de lapte care oferă rezultate bune la spumare: lapte semi-degroat sau lapte de vacă integral și lapte fără lactoză.
Din partea inferioară a recipientului pentru lapte LatteGo se scurge lapte.	Cadrul și recipientul pentru lapte nu sunt asamblate corect.	Introduceți mai întâi partea superioară a recipientului pentru lapte sub cârligul din partea superioară a cadrului. Apoi, apăsați partea inferioară a recipientului. Atunci când se blochează pe poziție se aude un clic.
Aparatul pare să prezinte scurgeri.	Aparatul folosește apă pentru a clăti circuitul intern și unitatea de infuzare. Apa curge prin sistemul intern direct în tava de scurgere. Acest lucru este normal.	Goliți zilnic tava de scurgere când indicatorul roșu „tavă de scurgere plină” iese la iveală prin capacul tăvii de scurgere. Sugestie: Așezați o ceașcă sub gura de distribuție pentru a colecta apa de clătire și pentru a reduce cantitatea de apă din tava de scurgere.
	Tava de scurgere este prea plină și a curs pe afară, de aceea aparatul pare să prezinte scurgeri.	Goliți zilnic tava de scurgere când indicatorul roșu „tavă de scurgere plină” iese la iveală prin capacul tăvii de scurgere.
	Rezervorul de apă nu este introdus complet și în aparat se trage acum aer.	Asigurați-vă că rezervorul de apă se află în poziția corectă: scoateți-l și reintroduceți-l, împingând cât mai mult posibil.
	Unitatea de infuzare este murdară/colmatată.	Clătiți unitatea de infuzare.

Problemă	Cauză	Soluție
	Aparatul nu este așezat pe o suprafață orizontală.	Așezați aparatul pe o suprafață orizontală, astfel încât tava de scurgere nu se varsă și indicatorul „tavă de scurgere plină” funcționează corect.
	Rezervorul de apă nu este introdus complet și în aparat se trage acum aer.	Asigurați-vă că rezervorul de apă se află în poziția corectă: scoateți-l și reintroduceți-l, împingând cât mai mult posibil.
Nu pot activa filtrul de apă AquaClean și aparatul solicită efectuarea procedurii de detartrare.	Filtrul nu a fost montat sau înlocuit la timp după ce lumina pentru filtrul de apă AquaClean a început să clipească. Aceasta înseamnă că aparatul nu este complet curățat de calcar.	Detartrați mai întâi aparatul și apoi instalați filtrul de apă AquaClean.
Noul filtru de apă nu se potrivește.	Ați încercat să instalați un filtru de apă diferit de AquaClean.	Doar filtrul de apă AquaClean se potrivește în aparat.
	Garnitura de cauciuc de pe filtrul de apă AquaClean nu este fixată pe poziție.	Amplasați la loc garnitura de cauciuc pe filtrul de apă AquaClean.
Aparatul emite un zgomot puternic.	Este normal ca aparatul dvs. să emită zgomote în timpul utilizării.	Dacă aparatul începe să emită alt tip de zgomote, curățați unitatea de preparare și lubrifiați-o (consultați 'Lubrifierea unității de infuzare').
	Filtrul de apă AquaClean nu a fost pregătit corespunzător și în aparat se trage acum aer.	Scoateți filtrul de apă AquaClean din rezervorul de apă și pregătiți-l în mod adecvat pentru utilizare înainte de a-l pune înapoi. Consultați capitolul „Filtru de apă AquaClean” pentru instrucțiuni pas cu pas.
	Rezervorul de apă nu este introdus complet și în aparat se trage acum aer.	Asigurați-vă că rezervorul de apă se află în poziția corectă: scoateți-l și reintroduceți-l, împingând cât mai mult posibil.

Specificații tehnice

Producătorul își rezervă dreptul de a îmbunătăți specificațiile tehnice ale produsului. Toate cantitățile presetate sunt aproximative.

Descriere	Valoare
Dimensiuni (l x î x a)	247x366x434 mm
Greutate	7 – 7.5 kg
Lungime cablu de alimentare	1000 mm
Rezervor de apă	1,8 litri, detașabil
Capacitatea compartimentului pentru cafea boabe	275 g

Capacitatea recipientului pentru cafea măcinată	12 porții de zaț
Capacitate LatteGo (recipient pentru lapte)	250 ml
Înălțime gură de scurgere ajustabilă	85–145 mm
Tensiune nominală - Putere nominală - Alimentare	Consultați eticheta de date de pe interiorul ușiței de service (fig. A11)

Përmbajtja

Përmbledhje e makinës (fig. A)	370
Paneli i kontrollit (Fig. B)	370
Hyrje	371
Përpara përdorimit të parë	372
Përgatitja e pijeve	373
Rregullimi i cilësimeve të makinës	376
Heqja dhe vendosja e grupit të përgatitjes	378
Pastrimi dhe mirëmbajtja	378
Filtri i ujit "AquaClean"	381
Caktimi i fortësisë së ujit	382
Procedura e pastrimit të çmërsit (30 min.)	383
Porositja e aksesoreve	384
Diagnostikimi	384
Specifikimet teknike	390

Përmbledhje e makinës (fig. A)

A1	Paneli i kontrollit	A10	Dera e servisit
A2	Mbajtësi i filxhanit	A11	Etiketa e të dhënave me numrin e llojit
A3	Foleja e kafesë së bluar paraprakisht	A12	Depozita e ujit
A4	Kapaku i enës së kokrrave të kafesë	A13	Gryka e ujit të nxehtë
A5	Gryka e rregullueshme e kafesë	A14	Ena e mbetjeve të kafesë
A6	Spina elektrike	A15	Paneli i përparmë i enës së mbetjeve të kafesë
A7	Çelësi për cilësimin e bluarjes	A16	Kapaku i vasketës së pikimit
A8	Ena e kokrrave të kafesë	A17	Vasketa e pikimit
A9	Grupi i përgatitjes	A18	Treguesi «Vasketa e pikimit plot»

Aksesorët

A19	Tubetë me graso	A22	Shirit për testimin e fortësisë së ujit
A20	Filtri i ujit "AquaClean"	A23	Shkumëzuesi klasik i qumështit (vetëm modele të caktuara)
A21	Luga matëse	A24	LatteGo (ena e qumështit) (vetëm modele të caktuara)

Paneli i kontrollit (Fig. B)

Për një përmbledhje të të gjithë butonave dhe ikonave, referojuni figurës B. Më poshtë do të gjeni përshkrimin.

i Disa nga butonat/ikonat janë vetëm për modele të caktuara.

B1	Butoni i ndezjes/fikjes	B7	Ikonat paralajmëruese
B2	Ikonat e pijeve*	B8	Drita e ndezjes
B3	Ikona e fortësisë së aromës/kafesë së bluar paraprakisht.	B9	Butoni i ► ndezjes/fikjes
B4	Ikona e sasisë së pijes	B10	Ikona «Calc / Clean» (Pastrimi i Çmërsit)
B5	Ikona e sasisë së qumështit (vetëm modele të caktuara)	B11	Ikona «AquaClean»
B6	Ikona e temperaturës së kafes (vetëm modele të caktuara)		

* Ikonat e pijeve (vetëm lloje të caktuara): espresso (ekspres), espresso lungo (ekspres i gjatë), coffee (kafe), iced coffee (kafe e ftohtë), cappuccino (kapuçino), latte macchiato (makiato me qumësht), hot water (ujë i nxehtë), steam (avull)

Hyrje

Ju përgëzojmë për blerjen e makinerisë të kafesë plotësisht automatike «Philips»! Për të përfituar plotësisht nga ndihma që ne ofrojmë, regjistroni produktin në www.philips.com/welcome.

Lexoni me kujdes broshurën e veçantë të sigurisë para se të përdorni makinën për herë të parë dhe ruajeni atë për referencë në të ardhmen.

Për t'ju ndihmuar që të filloni dhe të merrni maksimumin nga makineria juaj, ne ofrojmë ndihmë në disa mënyra. Në kuti mund të gjeni:

- 1 Manuali i përdorimit me udhëzime përmes figurave dhe informacione më të detajuara lidhur me pastrimin dhe mirëmbajtjen.
- 2 Broshurën e veçantë të sigurisë me udhëzime për përdorimin e makinerisë në mënyrë të sigurt.
- 3 Për ndihmë online (ky manual përdorimi i zgjeruar, pyetjet më të shpeshta, videot etj.), skanoni kodin QR në kopertinën e kësaj broshure për të shkarkuar aplikacionin Coffee+ ose vizitoni faqen www.philips.com/coffee-care.

i Për këtë aparat ekspresi ekzistojnë disa versione, të gjitha me karakteristika të ndryshme. Secili version përmban një numër lloji. Numrin e llojit mund ta gjeni në etiketën e të dhënave në pjesën e brendshme të derës së shërbimit (shihni Fig. A11).

i Kjo makineri është testuar me kafe. Ndonëse është pastruar me kujdes, mund të ketë mbetje kafeje. Megjithatë, ju garantojmë se makina është absolutisht e re.

Makineria rregullon automatikisht sasinë e kafesë së bluar që përdoret për të bërë kafënë me shijen më të përsosur. Përgatitni fillimisht 5 kafe për t'i dhënë mundësi aparatit të përfundojë procedurën e vetëpërshtatjes.

Sigurohuni që të shpëlani LatteGo (enën e qumështit) ose shumëzuesin klasik të qumështit përpara përdorimit për herë të parë.

Përpara përdorimit të parë

1. Konfigurimi i makinerisë

Pasi të keni dezur makinerinë, pak ujë i nxehtë mund të nxirret nga gryka e ujit të nxehtë ose gryka e kafesë. Kjo është normale.

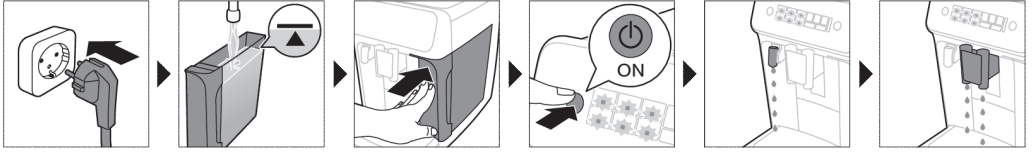

2. Aktivizimi i filtrit të ujit «AquaClean» (5 min.)

Për më shumë informacion, shikoni kapitullin «Filtri i ujit AquaClean».

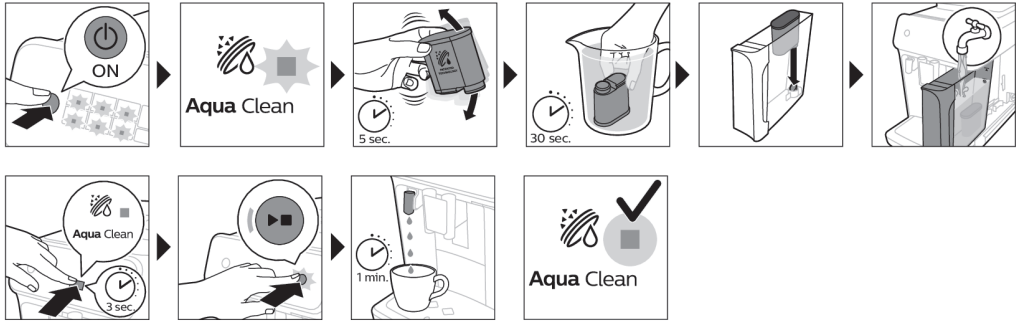

3. Caktimi i fortësisë së ujit

Shikoni kapitullin «Caktimi i fortësisë së ujit» për udhëzime hap pas hapi. Cilësimi i parazgjedhur për fortësinë e ujit është 4: ujë i fortë.

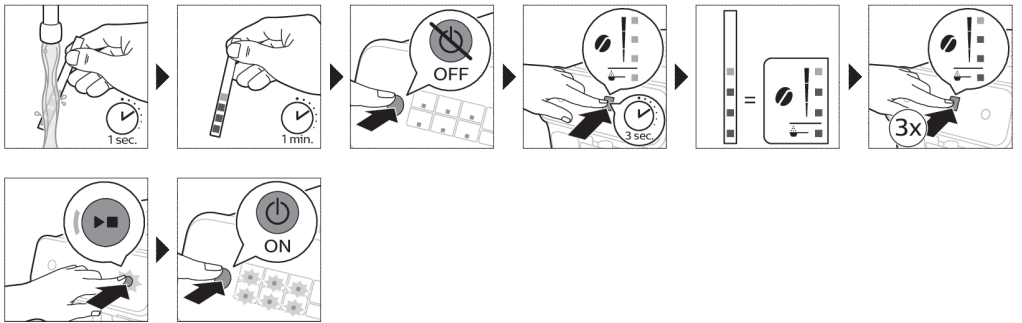

4. Montimi i LatteGo (vetëm modele të caktuara)



5. Montimi i shkumëzuesit klasik të qumështit (vetëm modele të caktuara)

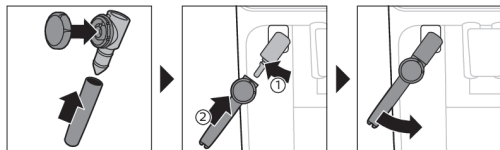

Përgatitja e pijeve

Hapa të përgjithshëm

- 1 Mbushni depozitën e ujit me ujë rubineti dhe mbushni enën e kokrrave të kafesë me kokrra kafeje.
- 2 Vendosni kapakun (A4) mbi enën e kokrrave të kafesë (A8).
- 3 Shtypni butonin e ndezjes/fikjes për të ndezur makinën.
 - Makina fillon të nxehet dhe kryen ciklin e shpëlarjes automatike. Gjatë nxehjes, dritat në ikonat e pijeve ndizen dhe fiken ngadalë një nga një.
 - Kur të gjitha dritat e ikonave të pijeve ndizen vazhdimisht, makina është gati për përdorim.
- 4 Vendosni një filxhan nën grykën e rregullueshme për nxjerrjen e kafesë. Rrëshqitni lart ose poshtë grykën e nxjerrjes së kafesë për të rregulluar lartësinë e saj me madhësinë e filxhanit apo të gotës që po përdorni (Fig. 1).

Personalizimi i pijeve

Makinera ju lejon të rregulloni cilësimet e një pijeje sipas preferencës suaj. Pasi të keni zgjedhur një pije, ju mund:

- 1 Të rregulloni fortësinë e aromës duke prekur ikonën e fortësisë së aromës (Fig. 2). Ekzistojnë 3 nivele fortësie, më i ulëti është më i lehti dhe më i larti është më i forti.
- 2 Rregulloni sasinë e pijes duke prekur ikonën e sasisë së pijes (Fig. 3) dhe/ose ikonën e sasisë së qumështit (vetëm modele të caktuara). Ekzistojnë 3 sasi: të ulët, të mesëm dhe të lartë.

i Gjithashtu, mund të rregulloni temperaturën e kafes sipas preferencës (shih 'Rregullimi i temperaturës së kafesë').

Përgatitja e kafesë me kokrra kafeje

- 1 Për të përgatitur një kafe, prekni ikonën e pijes që preferoni.
 - Dritat e fortësisë së aromës dhe të sasisë ndizen dhe tregojnë cilësimet e zgjedhura paraprakisht.
 - Tashmë mund ta përshtatni pijen sipas shijes që preferoni (shih 'Personalizimi i pijeve').
- 2 Shtypni butonin e ndezjes/fikjes ►■.
 - Drita në ikonën e pijes pulson teksa pija po nxirret.

3 Për të ndaluar nxjerrjen e kafesë para se makina të përfundojë, shtypni sërish butonin e ndezjes/fikjes ►■.

i Për të përgatitur 2 kafe njëherësh, prekni dy herë ikonën e pijes. Drita 2x ndizet.

Përgatitja e pijeve me bazë qumështi me LatteGo (ena e qumështit)

A LatteGo përbëhet nga një enë qumështi, një skelet dhe një kapak për ruajtje. Për të evituar rrjedhjet, sigurohuni që skeleti dhe ena e qumështit të jenë montuar siç duhet përpara se të mbushni enën e qumështit.

1 Për të montuar LatteGo, fillimisht vendosni fillimisht pjesën e sipërme të enës së qumështit poshtë grepit të pjesës së sipërme të skeletit (Fig. 4). Më pas shtypni pjesën e poshtme të enës. Do të dëgjoni një kërcitje kur të fiksohet në vend (Fig. 5).

Shënim: Sigurohuni që ena e qumështit dhe skeleti të jenë të pastra përpara se t'i bashkoni.

2 Anoni paksa LatteGo dhe vendoseni në grykën e ujit të nxehtë (Fig. 6). Më pas puthiteni derisa të fiksohet në vend (Fig. 7).

3 Mbusheni LatteGo me qumësht deri në nivelin e treguar në enën e qumështit për pijen që po përgatisni (Fig. 8). Mos e mbushni enën e qumështit përtej treguesit të nivelit maksimal.

i Nëse keni personalizuar sasinë e qumështit, mund t'ju duhet të mbushni enën e qumështit me më shumë ose më pak qumësht seç tregohet për këtë pije në LatteGo.

A Përdorni gjithmonë qumësht që sapo është nxjerrë nga frigoriferi për rezultate optimale.

4 Vendosni një filxhan në vasketën e pikimit.

5 Prekni ikonën e pijes me bazë qumështi që preferoni.

- Tashmë mund ta përshtatni pijen sipas preferencës suaj (shih 'Personalizimi i pijeve').

6 Shtypni butonin e ndezjes/fikjes ►■.

- Drita në ikonën e pijes pulson teksa pija po nxirret. Kur përgatisni kapuçino ose latte macchiato (makiato me qumësht), aparati nxjerr fillimisht qumështin dhe pastaj kafënë.

- Për të ndaluar nxjerrjen e qumështit para se makina të ketë nxjerrë sasinë e paracaktuar, shtypni butonin e ndezjes/fikjes ►■.

7 Për të ndaluar nxjerrjen e të gjithë pijes (qumështi dhe kafeja) para se makina të ketë përfunduar, shtypni dhe mbani shtypur butonin e ndezjes/fikjes ►■.

Shkumëzimi i qumështit me shkumëzuesin klasik të qumështit

A Përdorni gjithmonë qumësht që sapo është nxjerrë nga frigoriferi për shkumë të cilësisë më të mirë.

1 Anoni në të majtë dorezën e zezë prej silikoni në makineri dhe rrëshqiteni shkumëzuesin e qumështit në të (Fig. 9).

2 Mbushni një kanë qumështi me përfaqësisht (100 ml) qumësht për një kapuçino dhe përfaqësisht 150 ml qumësht për një makiato me qumësht.

3 Fusni shkumëzuesin e qumështit përfaqësisht 1 cm në qumësht.

4 Prekni ikonën e avullit (Fig. 10).

- Drita e ikonës së avullit ndizet dhe drita e ndezjes nis të pulsojë.

5 Rrotulloni çelësin e shkumëzuesit klasik të qumështit te ikona (Fig. 11) e shkumëzimit të qumështit, nëse dëshironi që të shkumoni qumështin. Rrotulloni çelësin e shkumëzuesit klasik të qumështit te ikona (Fig. 12) e qumështit të pashkumëzuar, nëse dëshironi të ngrohni qumështin.

6 Sigurohuni që ikona e çelësit të shkumëzuesit klasik të qumështit është në vijë të drejtë me shigjetën e zezë.

- 7 Shtypni butonin e ndezjes/fikjes ►■ për të shkumëzuar qumështin (Fig. 13).
 - Makineria fillon të ngrohet, avulli depërton në qumësht dhe ky i fundit shkumohet.
- 8 Kur shkuma e qumështit në kanën e qumështit të ketë arritur vëllimin e dëshiruar, shtypni sërish butonin e ndezjes/fikjes ►■ për të ndaluar shkumëzimin e qumështit.

i Asnjëherë mos e shkumëzoni qumështin për më shumë se 90 sekonda. Shkumëzimi ndalon automatikisht pas 90 sekondash.

i Për të marrë cilësinë më të mirë të qumështit të shkumëzuar, nuk është e nevojshme që ju të lëvizni kanën e qumështit gjatë shkumëzimit të qumështit.

Përgatitja e kafesë me kafe të bluar paraprakisht

Mund të zgjidhni të përdorni kafe të bluar paraprakisht në vend të kokrrave, për shembull, nëse preferoni një lloj tjetër kafeje ose kafe dekafeinato.

- 1 Shtypni butonin e fikjes/ndezjes për të ndezur makinerinë dhe prisni derisa të jetë gati për përdorim.
- 2 Hapni kapakun e enës së kafesë të bluar paraprakisht dhe hidhni një lugë matëse të niveluar të mbushur me kafe të bluar paraprakisht në të (Fig. 14). Më pas, mbyllni kapakun.
- 3 Vendosni një filxhan nën grykën e rregullueshme për nxjerrjen e kafesë.
- 4 Zgjidhni një pije të vetme.
- 5 Shtypni ikonën e fortësisë së aromës për 3 sekonda (Fig. 15).
 - Drita e kafesë së bluar paraprakisht ndizet dhe drita e ndezjes nis të pulsojë.
- 6 Shtypni butonin e ndezjes/fikjes ►■.
- 7 Për të ndaluar nxjerrjen e kafesë para se makina të përfundojë, shtypni sërish butonin e ndezjes/fikjes ►■.

i Me kafënë e bluar paraprakisht, mund të përgatitni vetëm një kafe.

i Kafeja e bluar paraprakisht nuk është një cilësim që ruhet si cilësim i mëparshëm i fortësisë së zgjedhur. Sa herë që doni të përdorni kafe të bluar paraprakisht, duhet të shtypni ikonën e fortësisë së aromës për 3 sekonda.

i Kur zgjidhni kafënë e bluar paraprakisht, nuk mund të zgjidhni një fortësi tjetër arome.

Përgatitja e kafes së ftohtë (vetëm modele të caktuara)

i Kafeja përgatitet me ujë të ngrohtë. Përgatiteni me kuba akulli për rezultate optimale.

- 1 Merrni një gotë dhe mbushni dy të tretat me kuba akulli.
- 2 Vendosni gotën nën grykën për nxjerrjen e kafesë.
- 3 Prekni ikonën e kafes së ftohtë.
 - Ndizen dritat e forcës së aromës dhe sasisë.
 - Tashmë mund ta përshtatni pijen sipas shijes që preferoni.

i Ne rekomandojmë të përdorni forcën e aromës 3.

- 4 Shtypni butonin e ndezjes/fikjes ►■.
- 5 Për të ndaluar nxjerrjen e kafesë para se makina të përfundojë, shtypni sërish butonin e ndezjes/fikjes ►■.
- 6 Për një shije të veçantë kafeje të ftohtë, mbusheni me qumësht të ftohtë.

Nxjerrja e ujit të nxehtë

- 1 Nëse janë të montuara, hiqni LatteGo ose shkumëzuesin e qumështit.

- 2 Prekni ikonën e ujit të nxehtë.
 - Dritat e sasisë së pijes ndizen dhe tregojnë cilësimet e pijeve të zgjedhura paraprakisht për ujin e nxehtë.
- 3 Rregulloni sasinë e ujit të nxehtë sipas preferencës duke prekur ikonën e sasisë së pijes (Fig. 3).
- 4 Shtypni butonin e ndezjes/fikjes ►■.
 - Drita në ikonën e ujit të nxehtë pulson dhe uji i nxehtë nxirret nga gryka e ujit të nxehtë (Fig. 18).
- 5 Për të ndaluar nxjerrjen e ujit të nxehtë para se makineria të përfundojë, shtypni sërish butonin ►■ e ndezjes/fikjes.

Rregullimi i cilësimeve të makinës

Rregullimi i kohës së gatishmërisë

- 1 Shtypni butonin e ndezjes/fikjes për të fikur makinerinë.
- 2 Kur makineria është e fikur: shtypni dhe mbani të shtypur ikonën «Calc / Clean» (Fig. 19) derisa drita e «Calc / Clean» dhe dritat e fortësisë së aromës të ndizen (Fig. 20).
- 3 Prekni ikonën e fortësisë së aromës për të zgjedhur kohën e gatishmërisë që kërkohet: 15, 30, 60 ose 180 minuta. Përkatesisht 1, 2, 3 ose 4 drita të ikonës të fortësisë së aromës ndizen.
- 4 Kur të keni përfunduar me cilësimin e kohës së gatishmërisë, shtypni butonin e ndezjes/fikjes. Makineria fiket.
- 5 Shtypni butonin e ndezjes/fikjes për të ndezur sërish makinerinë.

Rregullimi i cilësimit të parazgjedhur më të lartë për pijet tuaja

Aparati ka 3 cilësime të parazgjedhura për çdo pije: të ulët, të mesëm, të lartë. Ju mund të rregulloni vetëm sasinë e cilësimit më të lartë. Sasia e re mund të ruhet sapo drita e ndezjes të fillojë të pulsojë.

i Para se të filloni të programoni sasinë e një pijeje me qumësht, montoni LatteGo dhe hidhni qumësht në të.

- 1 Për të rregulluar cilësimin më të lartë të sasisë, shtypni dhe mbani shtypur për 3 sekonda ikonën e pijes që dëshironi të rregulloni.
 - Drita e sipërme e ikonës së sasisë së pijes dhe drita e sipërme e ikonës së sasisë së qumështit (vetëm modele të caktuara) nis të pulsojë dhe butoni ►■ i ndezjes/fikjes nis të pulsojë, duke treguar se jeni në modalitetin e programimit.
- 2 Shtypni butonin e ndezjes/fikjes ►■. Aparati nis përgatitjen e pijes së përzgjedhur.
 - Drita e ndezjes ndizet vazhdimisht në fillim. Kur aparati është gati të ruajë sasinë e rregulluar, drita e ndezjes/fikjes nis të pulsojë.
- 3 Shtypni butonin e ndezjes/fikjes ►■ sërish kur filxhani të ketë sasinë e dëshiruar të kafes ose qumështit.
 - Në rastin e kapuçino ose latte macchiato (makiato me qumësht), aparati nxjerr fillimisht qumështin. Shtypni butonin e ndezjes/fikjes ►■ kur filxhani të ketë sasinë e dëshiruar të qumështit. Aparati fillon automatikisht të nxjerrë kafënë. Shtypni butonin e ndezjes/fikjes ►■ sërish kur filxhani të ketë sasinë e dëshiruar.

Pasi të keni programuar sasinë e re më të lartë të parazgjedhur për një pije, aparati do të nxjerrë këtë sasi të re çdo herë që ju përzgjidhni sasinë më të lartë për këtë pije.

i Ju mund të rregulloni vetëm nivelin më të lartë të sasisë së parazgjedhur.

i Nëse doni të riktheheni në cilësimin e parazgjedhur të sasisë, shihni 'Rikthimi në cilësimet fillestare'.

Rregullimi i temperaturës së kafesë

Makineri pa ikonën e temperaturës

- 1 Shtypni butonin e ndezjes/fikjes **për të fikur** makinerinë.
- 2 Kur makineria është e fikur: shtypni dhe mbani shtypur ikonën e sasisë të kafesë derisa dritat e kësaj ikone të ndizen (Fig. 21).
- 3 Prekni ikonën e sasisë për të zgjedhur temperaturën që kërkohet: normale, e lartë ose maks.
 - Respektivisht 1, 2 ose 3 drita janë të ndezura.
- 4 Kur të keni përfunduar me cilësimin e temperaturës së kafesë, shtypni butonin e **▶** ndezjes/fikjes.
- 5 Shtypni butonin e ndezjes/fikjes për të ndezur sërish makinerinë.

i Nëse ju nuk e fikni makinerinë, ajo do të fiket vetë automatikisht pas pak kohësh.

Makineri me ikonën e temperaturës (vetëm EP3300)

- 1 Zgjidhni ikonën e pijes që preferoni.
- 2 Prekni vazhdimisht ikonën e temperaturës së kafesë për të zgjedhur temperaturën e dëshiruar.

Rikthimi në cilësimet fillestare

Aparati ju ofron mundësinë ta riktheni parazgjedhjet e pijeve në cilësimet fillestare në çdo moment.

i Ju mund të riktheni cilësimet e parazgjedhura vetë kur aparati është i fikur.

- 1 Shtypni butonin e ndezjes/fikjes për të fikur aparatën.
- 2 Shtypni dhe mbani shtypur ikonën e espresso (ekspres) për 3 sekonda.
 - Dritat e mesit në ikonat e cilësimit të pijes ndizen. Drita e fikjes/ndezjes nis të pulsojë për të treguar se cilësimet janë gati të rikthehen.
- 3 Shtypni butonin e ndezjes/fikjes **▶** për të konfirmuar se dëshironi të riktheni cilësimet.
- 4 Shtypni butonin e ndezjes/fikjes për të ndezur sërish makinerinë.

Rregullimi i cilësimeve të bluarjes

Fortësinë e kafesë mund ta ndryshoni nëpërmjet çelësit për cilësimin e bluarjes brenda enës së kokrrave të kafesë. Sa më i ulët cilësimi i bluarjes, aq më imët bluhen kokrrat e kafesë dhe aq më e fortë është kafeja. Mund të zgjidhni ndër 12 cilësime të ndryshme të bluarjes.

Makina është konfiguruar që të përftojë shijen më të mirë nga kokrrat e kafesë. Prandaj, ju këshillojmë që të rregulloni cilësimet e bluarjes pasi të keni përgatitur 100-150 filxhanë (përafërsisht 1 muaj përdorim).

i Cilësimet e bluarjes mund t'i rregulloni vetëm kur aparati të jetë duke bluar kokrrat e kafesë. Diferencën mund ta ndjeni plotësisht pasi të keni përgatitur 2 deri në 3 pije.

A Për të parandaluar dëmtimin e bluesit, mos e rrotulloni çelësin për cilësimin e bluarjes më shumë se një dhëmbëzim çdo herë.

- 1 Vendosni një filxhan nën grykën e rregullueshme për nxjerrjen e kafesë.
- 2 Hapni kapakun e enës së kokrrave të kafesë.
- 3 Prekni ikonën "espresso (ekspres)" dhe më pas shtypni butonin **▶** e ndezjes/fikjes.
- 4 Kur bluesi fillon bluarjen, shtyni poshtë çelësin për cilësimin e bluarjes dhe rrotullojeni majtas ose djathtas. (Fig. 22)

Çaktivizoni tingujt e panelit të kontrollit

- 1 Shtypni butonin e ndezjes/fikjes për të fikur makinerinë.
- 2 Kur makineria të fiket, prekni dhe mbani shtypur ikonën e kafesë derisa drita e kësaj ikone të ndizet. Drita e ndezjes nis të pulsojë.
- 3 Prekni përsëri ikonën e kafesë për të çaktivizuar tingujt e panelit të kontrollit. Drita e ikonës së kafesë fiket.
- 4 Shtypni butonin e ndezjes/fikjes për të konfirmuar zgjedhjen e tyre.
- 5 Shtypni butonin e ndezjes/fikjes për të ndezur sërish makinerinë. Tingujt e panelit të kontrollit tani janë çaktivizuar.

Shënim: Nëse drita e ikonës së kafesë nuk ndizet pasi keni prekur dhe mbajtur ikonën, kjo do të thotë se tingujt e panelit të kontrollit tashmë janë çaktivizuar. Për t'i aktivizuar sërish, prekni sërish ikonën dhe konfirmoni duke shtypur butonin e ndezjes/fikjes.

Tingujt e butonave të ndezjes/fikjes nuk mund të çaktivizohen.

Heqja dhe vendosja e grupit të përgatitjes

Për video udhëzuese të detajuara për mënyrën se si të hiqni, vendosni dhe pastroni grupin e përgatitjes, shkonte te www.philips.com/coffee-care.

Heqja dhe vendosja e grupit të përgatitjes nga makina

- 1 Fikni makinën.
- 2 Hiqni depozitën e ujit dhe hapni derën e servisit (Fig. 23).
- 3 Shtypni çelësin (Fig. 24) "PUSH (SHTY)" dhe tërhiqni dorezën e grupit të përgatitjes për ta hequr atë nga makina (Fig. 25).

Rivendosja e grupit të përgatitjes

⚠ Para se ta vendosni sërish me rrëshqitje grupin e përgatitjes në makinë, sigurohuni që të jetë në pozicionin e duhur.

- 1 Kontrolloni që grupi i përgatitjes të jetë në pozicionin e duhur. Shigjeta e cilindrit të verdhë në anë të grupit të përgatitjes duhet të jetë në vijë të drejtë me shigjetën e zezë dhe "N" (Fig. 26).
 - Nëse nuk janë në vijë të drejtë, shtypni poshtë levën derisa të bjerë në kontakt me bazën e grupit (Fig. 27) të përgatitjes.
- 2 Vendosni sërish me rrëshqitje grupin e përgatitjes në makinë përgjatë shinave udhëzuese në anë (Fig. 28) derisa të bllokohet në vend me një klik (Fig. 29). Mos e shtypni butonin "PUSH (SHTY)".
- 3 Mbyllni derën e servisit dhe vendosni sërish depozitën e ujit.

Pastrimi dhe mirëmbajtja

Pastrimi dhe mirëmbajtja e rregullt bën që makina juaj të jetë në gjendje optimale dhe siguron që kafeja juaj të ketë një shije të mirë për një kohë të gjatë dhe të ketë rrjedhje të vazhdueshme.

Këshillohuni me tabelën më poshtë për një përshkrim të detajuar për kohën dhe mënyrën e pastrimit të të gjitha pjesëve të çmontueshme të makinës. Mund të gjeni informacione më të detajuara dhe udhëzime me video tek aplikacioni Coffee+ dhe në www.philips.com/coffee-care. Shikoni figurën D për një përmbledhje se cilat pjesë mund të pastrohen manualisht ose në lavastovilje.

Pjesë të çmontueshme	Kur ta pastroni	Si ta pastroni
Grupi i përgatitjes	Çdo javë	Hiqni grupin e përgatitjes nga makina (shih 'Heqja dhe vendosja e grupit të përgatitjes'). Shpëlajeni atë me ujë rubineti (shih 'Pastrimi i grupit të përgatitjes me ujë rubineti').
	Çdo muaj	Pastroni grupin e përgatitjes me tabletën «Philips» për heqjen e vajit të kafesë (shih 'Pastroni grupin e përgatitjes me tableta për heqjen e vajit të kafesë.').
Shkumëzuesi klasik i qumështit	Pas çdo përdorimi	Fillimisht nxirrni ujin e nxehtë dhe shkumëzuesin e qumështit të montuar në makineri për një pastrim të hollësishëm. Më pas, hiqni kapakun e shkumëzuesit të qumështit nga makineria dhe çmontojeni. Pastroni të gjitha pjesët me ujë rubineti ose në lavastovilje.
Foleja e kafesë së bluar paraprakisht	Kontrolloni çdo javë folenë e kafesë së bluar paraprakisht për të parë nëse është e bllokuar.	Hiqni makinën nga priza dhe hiqni grupin e përgatitjes. Hapni kapakun e enës së kafesë së bluar paraprakisht dhe futni bishtin e lugës në të. Lëvizni bishtin lart e poshtë derisa kafeja e bluar që është bllokuar të bjerë poshtë (Fig. 30). Skanoni kodin QR për të shkarkuar aplikacionin Coffee+ për udhëzime të detajuara me video ose shkoni në www.philips.com/coffee-care
Ena e mbetjeve të kafesë	Boshatisni enën e mbetjeve të kafesë kur të udhëzoheni nga makina. Pastrojini çdo javë.	Hiqeni enën e mbetjeve të kafesë kur makina është e ndezur. Shpëlajeni atë me ujë rubineti e me pak detergjent enësh ose lajeni në enëlarëse. Paneli i përpamë i enës së mbetjeve të kafesë nuk është i sigurt për t'u larë në enëlarëse.
Vasketa e pikimit	Boshatisni çdo ditë vasketën e pikimit ose sapo treguesi "Vasketa e pikimit plot" me ngjyrë të kuqe të shfaqet përmes vasketës së pikimit (Fig. 31). Pastroni vasketën e pikimit çdo javë.	Hiqni vasketën (Fig. 32) e pikimit dhe shpëlajeni atë me ujë rubineti e me pak detergjent enësh. Ju mund ta lani në lavastovilje edhe vasketën e pikimit. Paneli i përpamë i enës së mbetjeve të kafesë (fig. A15) nuk mund të lahet me enëlarëse.
LatteGo	Pas çdo përdorimi	Pastroni LatteGo me ujë rubineti ose pastrojini në enëlarëse.
Lubrifikimi i grupit të përgatitjes	Çdo 2 muaj	Shikoni tabelën e lubrifikimit dhe lubrifikoni grupin e përgatitjes me grason e «Philips» (shih 'Lubrifikimi i grupit të përgatitjes').
Depozita e ujit	Çdo javë	Shpëlani depozitën e ujit me ujë rubineti.

Pastrimi i grupit të përgatitjes

Pastrimi i rregullt i grupit të përgatitjes parandalon grumbullimin e mbetjeve të kafesë në qarqet e brendshme. Skanoni kodin QR në kopertinën e kësaj broshure për video mbështetëse se si të hiqni, fusni dhe të pastroni grupin e përgatitjes ose vizitoni www.philips.com/coffee-care

Pastrimi i grupit të përgatitjes me ujë rubineti

- 1 Hiqni grupin (shih 'Heqja dhe vendosja e grupit të përgatitjes') e përgatitjes.
- 2 Shpëlajeni mirë me ujë grupin e përgatitjes. Pastroni me kujdes filtrin (Fig. 33) e sipërm të grupit të përgatitjes.
- 3 Lëreni grupin e përgatitjes të thahet përpara se ta vendosni në vend. Mos e thani grupin e përgatitjes me leckë për të parandaluar grumbullim e fibrave brenda grupit të përgatitjes.

Pastroni grupin e përgatitjes me tableta për heqjen e vajit të kafesë.

Përdorni vetëm tableta «Philips» për heqjen e vajit të kafesë.

- 1 Vendosni një filxhan nën grykën e kafesë. Mbushni depozitën e ujit me ujë të pastër.
- 2 Vendosni një tabletë për heqjen e vajit të kafesë në follenë e kafesë së bluar paraprakisht.
- 3 Prekni ikonën e kafesë dhe më pas shtypni ikonën e fortësisë së aromës për 3 sekonda për të zgjedhur funksionin e kafesë të bluar paraprakisht (Fig. 2).
- 4 Mos shtoni kafe të bluar paraprakisht. Shtypni butonin e ndezjes/fikjes ►■ për të nisur ciklin e përgatitjes. Kur të jetë përgatitur gjysmë filxhani ujë, hiqeni makinerinë nga priza.
- 5 Lëreni solucionin e heqjes së vajit të kafesë të veprojë për të paktën 15 minuta.
- 6 Vendosni në spinën në prizën në mur dhe ndizni makinerinë për të përfunduar ciklin e përgatitjes. Boshatisni filxhanin.
- 7 Hiqni depozitën e ujit dhe hapni derën e servisit. Hiqni grupin e përgatitjes (shih 'Heqja dhe vendosja e grupit të përgatitjes nga makina') dhe shpëlajeni plotësisht me ujë rubineti.
- 8 Vendosni përsëri grupin e përgatitjes dhe depozitën e ujit dhe vendosni një filxhan poshtë grykës së kafesë.
- 9 Prekni ikonën e kafesë dhe më pas shtypni ikonën e fortësisë së aromës për 3 sekonda për të zgjedhur funksionin e kafesë të bluar paraprakisht (Fig. 2). Mos shtoni kafe të bluar paraprakisht. Shtypni butonin e ndezjes/fikjes ►■ për të nisur ciklin e përgatitjes. Përsëriteni këtë dy herë. Boshatisni filxhanin.

Lubrifikimi i grupit të përgatitjes

Lubrifikoni grupin e përgatitjes çdo 2 muaj për të siguruar që pjesët lëvizëse të vazhdojnë të lëvizin lehtësisht.

- 1 Vendosni një shtresë të hollë grasoje mbi pistonin (pjesa gri) e grupit (Fig. 34) të përgatitjes.
- 2 Vendosni një shtresë të hollë grasoje përreth boshtit (pjesa gri) në pjesën e poshtme të grupit (Fig. 35) të përgatitjes.
- 3 Vendosni një shtresë të hollë grasoje te shinat në të dyja anët (Fig. 36).

Pastrimi i LatteGo (ena e qumështit)

Pastrimi i LatteGo pas çdo përdorimi

- 1 Hiqni LatteGo nga aparati (Fig. 37).
- 2 Zbrazni qumështin e mbetur.
- 3 Shtypni butonin e lëshimit dhe hiqni enën e qumështit nga skeleti i LatteGo (Fig. 38).
- 4 Pastroni të gjitha pjesët në lavastovilje ose me ujë rubineti të vakët dhe pak detergjent të lëngshëm enësh.

Pastrimi i shkumëzuesit klasik të qumështit

Pastrimi i shkumëzuesit klasik të qumështit

Pastroni shkumëzuesin e qumështit çdo herë që e përdorni për arsye higjienë dhe për të shmangur shtresëzimin e mbetjeve të qumështit.

- 1 Vendosni një filxhan nën shkumëzuesin e qumështit.
- 2 Prekni ikonën e avullit dhe pastaj shtypni butonin e ndezjes/fikjes ►■ për të nxjerrë avullin dhe për të hequr qumësht që mund të ketë mbetur brenda shkumëzuesit të qumështit.
- 3 Për të ndaluar nxjerrjen e avullit pas disa sekondash, shtypni sërish butonin e ndezjes/fikjes ►■.
- 4 Pastroni shkumëzuesin e qumështit me një leckë të njomë.

Pastrimi ditor i shkumëzuesit klasik të qumështit

- 1 Lëreni shkumëzuesin e qumështit të ftohet plotësisht.
- 2 Anoni në të majtë shkumëzuesin e qumështit dhe hiqini pjesën e metalit dhe pjesën e silikonit (Fig. 39).
- 3 Çmontoni të tria pjesët (Fig. 40) dhe shpëlajini me ujë të pastër ose lajini në lavastovilje.
- 4 Lërinë të thahen të tria pjesët e shkumëzuesit të qumështit, çmontoni pjesët dhe rivendosni shkumëzuesin e qumështit në aparat.

Filtri i ujit "AquaClean"

Makina juaj është e pajisur me "AquaClean". Ju mund ta vendosni filtrin e ujit "AquaClean" në depozitën e ujit për të ruajtur shijen e kafesë. Ai gjithashtu ul nevojën për pastrimin e çmërsit duke pakësuar gëlqeren e krijuar në makinën tuaj. Mund të blini një filtër uji "AquaClean" nga shitësi juaj lokal, në qendrat e autorizuara të shërbimit ose në internet në adresën www.philips.com/parts-and-accessories.

Ikona dhe drita «AquaClean»

Makineria juaj është e pajisur me dritë për filtër uji «AquaClean» (Fig. 41) për të treguar statusin e filtrit. Përdorni tabelën më poshtë për të parë si duhet të veproni kur drita është e ndezur ose kur po pulson.



Kur përdorni makinerinë për herë të parë, drita «AquaClean» nis të pulsojë me ngjyrë portokall. Kjo tregon se ju mund të përdorni filtrin e ujit «AquaClean». Nëse ju nuk aktivizoni filtrin e ujit «AquaClean», drita do të fiket vetë automatikisht pas pak kohësh.



Pasi të keni instaluar filtrin dhe ta keni aktivizuar përmes ikonës «AquaClean», drita «AquaClean» bëhet blu për të konfirmuar se filtri «AquaClean» është aktiv.



Kur filtri është konsumuar, drita e «AquaClean» nis të pulsojë me ngjyrë portokall për t'ju kujtuar që ta ndërroni me një filtër të ri.



Kur drita portokalli e «AquaClean» është e fikur, ju mund të aktivizoni gjithsesi filtrin «AquaClean», do ju duhet të pastroni çmërsin nga makineria fillimisht.

Aktivizimi i filtrit të ujit «AquaClean» (5 min.)

i Makina nuk e dikton automatikisht që në depozitën e ujit është vendosur një filtër. Prandaj, duhet të aktivizoni çdo filtër të ri uji «AquaClean» që instaloni përmes ikonës «AquaClean».

Kur drita portokalli e «AquaClean» është e fikur, ju mund të aktivizoni gjithsesi filtrin e ujit «AquaClean», por do ju duhet të pastroni çmërsin nga makineria fillimisht.

i Makineria juaj duhet të jetë plotësisht pa gëlqere përpara se të nisni ta përdorni filtrin e ujit «AquaClean».

Përpara se të aktivizoni filtrin e ujit «AquaClean», ai duhet të parapërgatitet duke e njomur me ujë, siç përshkruhet më poshtë. Nëse nuk e bëni këtë, në vend të ujit në makinë mund të futet ajër, çka bën shumë zhurmë dhe nuk e lejon makinën që të përgatisë kafe.

- 1 Sigurohuni që makineria të jetë ndezur.

- 2 Shkundeni filtrin për rreth 5 sekonda (Fig. 42).
- 3 Zhyteni filtrin përmbysh në një kanë me ujë të ftohtë dhe shkundeni/shtypeni atë (Fig. 43).
- 4 Filtri i ujit tani është gati për përdorim dhe mund të futet në depozitën e ujit.
- 5 Futeni filtrin vertikalisht në bashkuesin e filtrit në depozitën e ujit. Shtypeni derisa të arrijë në pikën më të ulët të mundshme (Fig. 44).
- 6 Mbushni depozitën me ujë të pastër dhe vendoseni atë sërish në makinë.
- 7 Nëse është i montuar, hiqni LatteGo.
- 8 Vendosni një tas nën grykën e ujit të nxehtë/shkumëzuesin e qumështit.
- 9 Shtypni ikonën e «AquaClean» për 3 sekonda (Fig. 45). Drita e ndezjes nis të pulsojë.
- 10 Shtypni butonin e ndezjes/fikjes ►■ për të nisur procesin e aktivizimit.
- 11 Uji i nxehtë do të nxirret nga gryka e ujit të nxehtë/shkumëzuesit të qumështit (3 min.).
- 12 Kur procesi i aktivizimit të ketë përfunduar, drita blu e «AquaClean» ndizet për të konfirmuar se filtri i ujit «AquaClean» është aktivizuar siç duhet.

Ndërrimi i filtrit të ujit «AquaClean» (5 min.)

Filtri nuk do të funksionojë më pasi përmes tij të kenë kaluar 95 litra ujë. Drita e «AquaClean» bëhet portokall dhe nis të pulsojë për t'ju kujtuar të ndërroni filtrin. Për sa kohë që pulson, ju mund të ndërroni filtri pa ju dashur të pastroni makinerinë nga çmërsi fillimisht. Nëse nuk e ndërroni në kohë filtrin e ujit «AquaClean», drita portokall do të fiket eventualisht. Në këtë rast keni ende mundësi ta ndërroni filtrin, por fillimisht duhet të pastroni makinën nga çmërsi.

Kur drita portokalli e «AquaClean» pulson:

- 1 Nxirrni filtrin e vjetër «AquaClean».
- 2 Instaloni një filtër të ri dhe aktivizojeni atë siç përshkruhet në kapitullin «Aktivizimi i filtrit të ujit AquaClean (5 min.)».

i Ndërroni filtrin e ujit «AquaClean» të paktën çdo 3 muaj, edhe nëse makina nuk tregon ende se duhet ndërruar.

Çaktivizimi i rikujtesës të filtrit të ujit «AquaClean»

Nëse ju nuk doni të përdorni më filtrat e ujit «AquaClean» të «Philips», ju mund gjithmonë të çaktivizoni rikujtesat e «AquaClean» (drita portokall pulsuese «AquaClean»):

- 1 Shtypni butonin e ndezjes/fikjes për të fikur makinerinë.
- 2 Kur makineria të fiket, shtypni dhe mbani shtypur ikonën e «AquaClean» derisa drita e kësaj ikone të ndizet. Drita e ndezjes nis të pulsojë.
- 3 Prekni sërish ikonën «AquaClean» për të çaktivizuar rikujtesat. Drita e ikonës së «AquaClean» fiket.
- 4 Shtypni butonin e ndezjes/fikjes për të konfirmuar zgjedhjen e tyre.
- 5 Shtypni butonin e ndezjes/fikjes për të ndezur sërish makinerinë. Rikujtesat e «AquaClean» tani janë të çaktivizuara.

Shënim: Aktivizimi i një filtri të ri «AquaClean» do të aktivizojë sërish automatikisht rikujtesat «AquaClean».

Caktimi i fortësisë së ujit

i Për një performancë optimale dhe për një jetëgjatësi më të gjatë të makinerisë, ju këshillojmë të rregulloni cilësimin e fortësisë së ujit sipas nivelit të fortësisë së ujit në rajonin tuaj. Kjo gjithashtu parandalon nevojën për pastrimin e shpeshtë të çmërsit nga makina. Cilësimi i parazgjedhur për fortësinë e ujit është 4: ujë i fortë.

Përdorni shiritin për testimin e fortësisë së ujit, i cili gjendet në kuti, për të përcaktuar fortësinë e ujit në rajonin tuaj:

- 1 Zhytni shiritin e testimit të fortësisë së ujit brenda në ujin e rubinetit ose mbajeni nën ujin e rubinetit për 1 sekondë (Fig. 46).
- 2 Prisni 1 minutë. Numri i katrorëve në shiritin e testimit që marrin ngjyrë të kuqe tregojnë fortësinë e ujit (Fig. 47).

Vendosni makinën në fortësinë e duhur të ujit:

- 1 Shtypni butonin e ndezjes/fikjes **për të fikur** makinerinë.
- 2 Kur makineria të fiket, prekni dhe mbani shtypur ikonën e fortësisë të aromës derisa të gjitha dritat e kësaj ikone të ndizet (Fig. 2).
- 3 Prekni ikonën e fortësisë së aromës 1, 2, 3, ose 4 herë. Numri i dritave të ndezjes duhet të jetë i njëjtë me numrin e katrorëve të kuq në shiritin e testimit (Fig. 48). Kur nuk ka asnjë katror të kuq në shiritin e testimit (pra të gjithë katrorët janë të blertë) zgjidhni 1 dritë.
- 4 Kur të keni zgjedhur fortësinë e duhur të ujit, shtypni butonin e **►** ndezjes/fikjes.

i Duke qenë se fortësia e ujit zgjidhet vetëm njëherë, funksioni i fortësisë së aromës përdoret për të zgjedhur fortësinë e ujit. Kjo nuk ndikon në fortësinë e aromës të pijeve që do të bëni më pas.

Procedura e pastrimit të çmërsit (30 min.)

Përdorni vetëm pastrues çmërsi "Philips". Mos përdorni në asnjë rrethanë një pastrues çmërsi me bazë acidi sulfurik, acidi klorhidrik, acidi sulfurik ose acetik (uthull) pasi mund të dëmtojnë qarkun e ujit të aparatit tuaj dhe nuk do ta treshin siç duhet çmërsin. Garancia juaj është e pavlefshme nëse nuk përdorni pastruesin e çmërsit "Philips". Garancia juaj është gjithashtu e pavlefshme nëse nuk pastroni pajisjen nga çmërsi. Mund të blini nga interneti solucionin për pastrimin e çmërsit Philips në faqen www.philips.com/coffee-care.

Kur drita «Calc / Clean» ndizet, ju duhet të pastroni makinerinë nga çmërsi.

- 1 Sigurohuni që makineria të jetë ndezur.
- 2 Nëse është i montuar, hiqni LatteGo ose shkumëzuesin e qumështit.
- 3 Hiqni vasketën e pikimit dhe enën e mbetjeve të kafesë, boshatisini ato dhe vendosni sërish në vend.
- 4 Hiqni depozitën e ujit është boshatiseni atë. Më pas, hiqni filtrin e ujit «AquaClean».
- 5 Zbrazni të gjithë shishen «Philips» për pastrimin e çmërsit në depozitën e ujit dhe pastaj mbusheni me ujë deri te treguesi «Calc Clean (Pastrimi i Çmërsit)» (Fig. 49). Pastaj vendoseni sërish në makinë.
- 6 Vendosni një enë të madhe (1,5 l) nën grykën e nxjerrjes së kafesë dhe nën grykën e ujit.
- 7 Prekni ikonën «Calc / Clean» për 3 sek. dhe më pas shtypni butonin **►** e ndezjes/fikjes.
- 8 Faza e parë e procedurës së pastrimit të çmërsit fillon. Procesi i pastrimit të çmërsit zgjat rreth 30 minuta dhe përbëhet nga një cikël i pastrimit të çmërsit dhe një cikël shpëlarjeje. Gjatë ciklit të pastrimit të çmërsit, drita «Calc / Clean» pulson për të treguar se faza e pastrimit të çmërsit është në proces.
- 9 Lëreni makinerinë të nxjerrë solucionin e pastrimit të çmërsit derisa ekrani t'ju kujtojë se depozita e ujit është bosh.
- 10 Zbrazni depozitën e ujit, shpëlajeni dhe pastaj mbusheni sërish me ujë të pastër deri në treguesin «Calc / Clean».
- 11 Zbrazni depozitën dhe rivendoseni poshtë grykës së nxjerrjes së kafesë dhe grykës së ujit. Shtypni butonin e ndezjes/fikjes **►** sërish.
- 12 Faza e dytë e ciklit të pastrimit të çmërsit, faza e shpëlarjes, nis dhe zgjat 3 minuta. Gjatë kësaj faze, dritat në panelin e kontrollit ndizen dhe fiken për të treguar se faza e shpëlarjes është në proces.
- 13 Prisni derisa makineria të ndalojë së nxjerri ujin. Procesi i pastrimit të çmërsit përfundon kur makineria ndalon së nxjerri ujë.
- 14 Makineria tani do të nxehet sërish. Kur të gjitha dritat e ikonave të pijeve ndizen vazhdimisht, makineria është sërish gati për përdorim.

- 15** Instaloni dhe aktivizoni një filtër të ri uji «AquaClean» në depozitën e ujit (shih 'Aktivizimi i filtrit të ujit «AquaClean» (5 min.)').
- Kur të përfundojë procesi i pastrimit të çmërsit, drita e «AquaClean» pulson për pak kohë për t'ju kujtuar të instaloni një filtër të ri uji «AquaClean».

! Këshillë: Përdorimi i filtrit "AquaClean" ul nevojën për pastrimin e çmërsit!

Çfarë duhet të bëni nëse ndërpritet procedura e pastrimit të çmërsit

Mund të dilni nga procedura e pastrimit të çmërsi duke shtypur butonin e ndezjes/fikjes në panelin e kontrollit. Nëse ndërpritet procedura e pastrimit të çmërsit përpara se të përfundojë plotësisht, veproni si më poshtë:

- 1** Boshatisni dhe shpëlani mirë depozitën e ujit.
- 2** Mbushni depozitën e ujit me ujë të pastër deri në treguesin e nivelit «Calc / Clean (Pastrimi i Çmërsit)» dhe ndizeni sërish makinerinë. Makina do të nxehet dhe do të kryej ciklin e shpëlarjes automatike.
- 3** Përpara se të përgatisni çfarëdo pije, kryeni një cikël shpëlarjeje manuale. Për të kryer një cikël manual shpëlarjeje, në fillim zbrazni gjysmën e depozitës të ujit të ngrohtë duke prekur vazhdimisht ikonën e ujit të ngrohtë dhe pastaj përgatisni 2 filxhanë me kafe të bluar paraprakisht pa shtuar kafe të bluar.

i Nëse procedura e pastrimit të çmërsit nuk ka përfunduar, makineria do të kërkojë sa më parë një tjetër procedurë pastrimi të çmërsit.

Porositja e aksesorëve

Për ta pastruar makinën nga çmërsi dhe papastërtitë, përdorni vetëm produktet «Philips» për mirëmbajtjen. Këto produkte mund t'i blini nga shitësi juaj lokal, në qendrat e autorizuara të shërbimit ose në internet në faqen **www.philips.com/parts-and-accessories**. Për të gjetur në internet një listë të plotë të pjesëve të këmbimit, vendosni numrin e modelit të makinës suaj. Numrin e modelit mund ta gjeni në pjesën e brendshme të derës së servisit.

Produktet e mirëmbajtjes dhe numrat e llojit:

- Solucion për pastrimin e çmërsit CA6700
- Filtri i ujit «AquaClean» CA6903
- Graso për grupin e përgatitjes HD5061
- Tableta për heqjen e vajit të kafesë CA6704

Diagnostikimi

Ky kapitull përmbledh problemet më të zakonshme që mund të hasni me makinën. Për mbështetje, shkarkoni aplikacionin Coffee+ nëpërmjet "App Store" ose duke skanuar kodin QR në kopertinën e kësaj broshure. Videot udhëzuese dhe një listë e plotë e pyetjeve të shpeshta gjenden në adresën **www.philips.com/coffee-care**. Nëse nuk mund ta zgjidhni problemin, kontaktoni me qendrën e kujdesit ndaj klientit në shtetin tuaj.

Ikonat paralajmëruese

Ikona paralajmëruese

Zgjidhja



Drita «water tank empty (depozita e ujit është bosh)» është e ndezur

- Depozita e ujit është pothuajse bosh. Mbushni depozitën me ujë të pastër deri në treguesin e nivelit maksimal.
- Depozita e ujit nuk është në vend. Vendoseni sërish depozitën e ujit.



Drita e «Empty coffee grounds container (Boshatis enën e mbetjeve të kafesë)» është e ndezur

- Ena e mbetjeve të kafesë është plot. Hiqeni dhe zbrazni enën e mbetjeve të kafesë kur makineria është e ndezur. Prisi të paktën 5 sekonda para se të vendosni sërish depozitën.



Drita e alarmit është e ndezur

- Ena e mbetjeve të kafesë dhe/ose vasketa e pikimit nuk është e vendosur ose nuk është e vendosur siç duhet. Vendosni sërish enën e mbetjeve të kafesë dhe/ose vasketën e pikimit dhe sigurohuni që të jenë në pozicionin e duhur.
- Dera e servisit është e hapur. Hiqni depozitën e ujit dhe sigurohuni që dera e servisit të jetë e mbyllur.



Drita e alarmit po pulson

- Grupi i përgatitjes nuk është në vend ose nuk është pozicionuar siç duhet. Hiqni grupin e përgatitjes dhe sigurohuni që është bllokuar në vend. Për udhëzime hap pas hapi, shikoni kapitullin «Heqja dhe vendosja e grupit të përgatitjes».
- Grupi i përgatitjes është i bllokuar. Hiqni grupin e përgatitjes dhe shpëlajeni me ujë rubineti. Më pas, lubrifikoni grupin e përgatitjes dhe futeni sërish në makineri. Për udhëzime hap pas hapi, shikoni kapitullin «Pastrimi dhe mirëmbajtja».



Drita e alarmit është e ndezur dhe drita e ndezjes po pulson.

Ka pak ajër të mbetur brenda makinerisë. Për të çliruar ajrin nga makineria, mbushni depozitën e ujit me ujë, vendosni një filxhan poshtë shkumëzuesit klasik të qumështit dhe shtypni butonin e ndezjes/fikjes.

Kujdes: në mënyrë që të nxirret ajri, nga shkumëzuesi klasik i qumështit mund të nxirren spërka të vogla uji të nxehtë.



Drita e «AquaClean» po pulson: vendosi ose zëvendësoni me një filtër të ri «AquaClean» dhe aktivizojeni atë. Për udhëzime hap pas hapi, shikoni kapitullin «Filtri i ujit AquaClean».



Drita e pastrimit të çmërsit është vazhdimisht e ndezur: Pastroni çmërsin e makinerisë.

Ikona paralajmëruese

Zgjidhja



Dritat në ikonat e pijeve ndizen dhe fiken një nga një.

Makineria është duke u nxehur dhe/ose duke u munduar të nxjerrë ajrin që kishte mbetur në makineri. Prisi derisa të gjitha dritat e pijeve të ndizen vazhdimisht.



Dritat e të gjitha ikonave paralajmëruese po pulsojnë.



Rivendoseni makinerinë duke e hequr nga prizat dhe duke e futur futeni sërish në prizë.



Para se të ndizni përsëri makinerinë, ndiqni këta hapa:



- Hiqni filtrin e ujit «AquaClean» nga depozita e ujit.
- Vendoseni sërish depozitën e ujit. Shtyjeni sa më shumë të mundeni në makineri për tu siguruar që ndodhet në pozicionin e duhur.



- Hapni kapakun e enës së kafesë së bluar paraprakisht dhe kontrolloni nëse është e bllokuar me pluhur kafeje. Për ta pastruar, fusni një bisht luge në folenë e kafesë të bluar paraprakisht dhe lëvizni bishtin lartë dhe poshtë derisa kafeja e bluar paraprakisht që ka ngecur të bjerë poshtë (Fig. 30). Hiqni grupin e përgatitjes dhe hiqni të gjithë kafënë e bluar paraprakisht që ka rënë poshtë. Vendosni sërish grupin e pastër të përgatitjes.



- Ndizeni sërish makinerinë.

Nëse problemi është zgjidhur, filtri i ujit «AquaClean» nuk ishte përgatitur siç duhej.

Përgatisni filtrin «AquaClean» para se ta vendosni sërish në vend duke ndjekur hapat 1 dhe 2 në kapitullin Aktivizimi i filtrit të ujit «AquaClean» (5 min).

Nëse dritat vazhdojnë të pulsojnë, makineria mund të jetë mbinxehur. Fikeni makinerinë, prisi 30 minuta dhe më pas ndizeni sërish. Nëse dritat janë ende duke pulsuar, kontaktoni Qendrën e Kujdesit ndaj Klientit në shtetin tuaj. Për të dhënat e kontaktit, shikoni fletëpalosjen ndërkombëtare të garancisë.

Tabela e zgjidhjes së problemeve

Ky kapitull përmbledh problemet më të zakonshme që mund të hasni me makinën. Videot udhëzuese dhe një listë e plotë e pyetjeve të shpeshta gjenden në adresën www.philips.com/coffee-care. Nëse nuk mund ta zgjidhni problemin, kontaktoni me qendrën e kujdesit ndaj klientit në shtetin tuaj. Për të dhënat e kontaktit, shikoni fletëpalosjen e garancisë.

Problemi	Shkaku	Zgjidhja
Vasketa e pikimit mbushet shpejt.	Kjo është normale. Makina përdor ujë për të shpëlarë qarkun e brendshëm dhe grupin e përgatitjes. Uji rrjedh përmes sistemit të brendshëm drejt e te vasketa e pikimit.	Boshatisni çdo ditë vasketën e pikimit ose sapo treguesi "Vasketa e pikimit plot" me ngjyrë të kuqe të shfaqet përmes kapakut të vasketës së pikimit. Këshillë: vendosni një filxhan nën grykën për të mbledhur ujin e shpëlarjes që del prej saj.
Drita e "Empty coffee grounds container (Boshatis enën e mbetjeve të kafesë)" mbetet e ndezur.	Ju keni zbratur enën e mbetjeve të kafesë kur aparati ka qenë i fikur.	Zbratni gjithmonë enën e mbetjeve të kafesë kur aparati është i ndezur. Hiqni enën e mbetjeve të kafesë, prisi të paktën 5 sekonda dhe pastaj vendoseni sërish.

Problemi	Shkaku	Zgjidhja
Makina ju kërkon të boshatisni enën e mbetjeve të kafesë edhe pse ena nuk është e mbushur plot.	Makina nuk e rivendosi matësin herën e fundit që boshatisët enën e mbetjeve të kafesë.	Prisni gjithmonë rreth 5 sekonda kur rivendosni enën e mbetjeve të kafesë. Në këtë mënyrë matësi i mbetjeve të kafesë do të rikthehet në zero.
		Zbrazni gjithmonë enën e mbetjeve të kafesë kur aparati është i ndezur. Nëse e zbrazi enën e mbetjeve të kafesë kur aparati është i fikur, numëruesi i mbetjeve të kafesë nuk do të rivendoset.
Ena e mbetjeve të kafesë është e tejmbushur dhe drita e "Empty coffee grounds container (Boshatis enën e mbetjeve të kafesë)" nuk u ndez.	E hoqët vasketën e pikimit pa boshatisur enën e mbetjeve.	Kur hiqni vasketën e pikimit, boshatisni edhe enën e mbetjeve të kafesë edhe nëse ka pak mbetje kafeje. Në këtë mënyrë, numëruesi i mbetjeve së kafesë do të zerohet, duke rinisur numërimin e duhur të mbetjeve të kafesë.
Nuk heq dot grupin e përgatitjes.	Grupi i përgatitjes nuk është në pozicionin e duhur.	Rivendoseni makinën në mënyrën e mëposhtme: mbyllni derën e servisit dhe vendosni sërish depozitën e ujit. Fikeni dhe ndizeni sërish aparatën. Provoni sërish të hiqni grupin e përgatitjes. Për udhëzime hap pas hapi, shikoni kapitullin "Heqja dhe vendosja e grupit të përgatitjes".
Nuk e vendos dot grupin e përgatitjes.	Grupi i përgatitjes nuk është në pozicionin e duhur.	Rivendoseni makinën në mënyrën e mëposhtme: mbyllni derën e servisit dhe vendosni sërish depozitën e ujit. Lëreni pa vendosur grupin e përgatitjes. Fikeni aparatën dhe hiqeni nga priza. Prisni 30 sekonda dhe pastaj vendosni sërish aparatën në prizë dhe ndizeni. Më pas, vendosni grupin e përgatitjes në pozicionin e duhur dhe futeni sërish në makinë. Për udhëzime hap pas hapi, shikoni kapitullin "Heqja dhe vendosja e grupit të përgatitjes".
Kafeja është e ujshme.	Grupi i përgatitjes është i papastër ose duhet të lubrifikohet.	Hiqni grupin (shih 'Heqja dhe vendosja e grupit të përgatitjes nga makina') e përgatitjes, shpëlajeni me ujë rubineti dhe lëreni të thahet. Pastaj lubrifikoni pjesët lëvizëse (shih 'Lubrifikimi i grupit të përgatitjes').
	Makina po kryen procedurën e vetëpërshtatjes. Kjo procedurë nis automatikisht kur e përdorni makinën për herë të parë, kur ndryshoni llojin e kokrrave të kafesë ose pas një periudhe të gjatë mospërdorimi.	Përgatisni fillimisht 5 filxhanë kafeje për të lejuar makinën të përfundojë procedurën e vetëpërshtatjes.

Problemi	Shkaku	Zgjidhja
	Bluesi është vendosur në një cilësim bluarje shumë të trashë.	Vendosni bluesin në një cilësim bluarje më të imët (të ulët). Përgatitsni 2 deri në 3 pije për të ndërjer ndryshimin e plotë.
Kafeja nuk është mjaftueshëm e nxehtë.	Temperatura e caktuar është shumë e ulët.	Vendoseni temperaturën në maksimum (shih 'Rregullimi i temperaturës së kafesë').
	Temperatura e pijes ulet kur filxhani është i ftohtë.	Ngrohni paraprakisht filxhanët duke i shpëlarë me ujë të nxehtë.
	Temperatura e pijes ulet kur shtohet qumësht.	Pavarësisht nëse shtoni qumësht të nxehtë apo të ftohtë, temperatura e kafesë ulet gjithmonë kur shtohet qumësht. Ngrohni paraprakisht filxhanët duke i shpëlarë me ujë të nxehtë.
Kafeja nuk del ose del shumë ngadalë.	Filtri i ujit "AquaClean" nuk ishte përgatitur siç duhet për instalim.	Hiqni filtrin e ujit "AquaClean" dhe përpikuni sërish të përgatitsni një kafe. Nëse kjo funksionon, sigurohuni që të keni përgatitur siç duhet filtrin "AquaClean" përpara se ta vendosni sërish. Për udhëzime hap pas hapi, shikoni kapitullin «Filtri i ujit AquaClean».
		Pas një periudhe të gjatë mospërdorimi, duhet ta përgatitsni sërish filtrin e ujit "AquaClean" dhe ta vendosni sërish. Shihni hapat 1-3 të kapitullit 'Aktivizimi i filtrit të ujit «AquaClean»'.
	Filtri i ujit "AquaClean" është i bllokuar.	Ndërroni filtrin e ujit "AquaClean" çdo 3 muaj. Një filtër që nuk është ndërruar për më shumë se 3 muaj mund të bllokohet.
	Bluesi është vendosur në një cilësim bluarje shumë të imët.	Vendosni bluesin në një cilësim me bluarje më të trashë (të lartë). Kini parasysht se kjo do të ndikojë në shijen e kafesë.
	Grupi i përgatitjes është i papastër.	Hiqni grupin e përgatitjes dhe shpëlarjeni nën ujin e rubinetit (shih 'Pastrimi i grupit të përgatitjes me ujë rubineti').
	Gryka për nxjerrjen e kafesë është e papastër.	Pastroni grykën për nxjerrjen e kafesë dhe vrimat e saj me një pastrues pipëze ose gjilpërë.
	Foleja e kafesë së bluar paraprakisht është e bllokuar	Fikni makinën dhe hiqni grupin e përgatitjes. Hapni kapakun e enës së kafesë së bluar paraprakisht dhe futni bishtin e lugës në të. Lëvizni bishtin lart e poshtë derisa kafeja e bluar që është bllokuar të bjerë poshtë (Fig. 30).

Problemi	Shkaku	Zgjidhja
	Qarku i makinës është i bllokuar nga gëlqerja.	Pastroni çmërsin e makinës me një pastrues çmërsi "Philips". Pastrojini gjithmonë aparatën nga çmërsi kur drita e pastrimit të çmërsit nis të pulsojë.
Aparati bluan kokrrat e kafesë, por kafeja nuk del.	Foleja e kafesë së bluar paraprakisht është e bllokuar.	Fikni makinën dhe hiqni grupin e përgatitjes. Hapni kapakun e enës së kafesë së bluar paraprakisht dhe futni bishtin e lugës në të. Lëvizni bishtin lart e poshtë derisa kafeja e bluar që është bllokuar të bjerë poshtë (Fig. 30).
Qumështi nuk shkumohet.	Aparatet me LatteGo: LatteGo nuk është montuar siç duhet.	Sigurohuni që ena e qumështit të jetë montuar siç duhet në skeletin e LatteGo ("klikoni").
	Aparatet me LatteGo: ena e qumështit dhe/ose skeleti i LatteGo janë të papastër.	Çmontoni LatteGo dhe shpëlani të dyja pjesët me ujë rubineti ose lajini në lavastovilje (shih 'Pastrimi i LatteGo pas çdo përdorimi').
	Aparatet me shkumëzuesin klasik të qumështit: shkumëzuesi i qumështit është i pisët.	Pastroni mirë shkumëzuesin e qumështit (shih 'Pastrimi i shkumëzuesit klasik të qumështit').
	Lloji i qumështit të përdorur nuk është i përshtatshëm për të shkumuar.	Lloje të ndryshme qumështit krijojnë sasi dhe cilësi të ndryshme të shkumës. Ne kemi testuar llojet e mëposhtme të qumështit të cilat kanë dhënë rezultate të mira të shkumës së qumështit: qumësht lope gjysmë i skremuar ose i paskremuar dhe qumësht pa laktozë.
Rrjedh qumësht nga pjesa fundore e enës së qumështit LatteGo.	Skeleti dhe ena e qumështit nuk janë montuar siç duhet.	Fillimisht vendosni pjesën e sipërme të enës së qumështit poshtë grepit të pjesës së sipërme të skeletit. Më pas shtypni pjesën e poshtme të enës. Do të dëgjoni një kërcitje kur të fiksohet në vend.
Duket se makina ka rrjedhje.	Makina përdor ujë për të shpëlarë qarkun e brendshëm dhe grupin e përgatitjes. Ky ujë rrjedh përmes sistemit të brendshëm drejt e te vasketa e pikimit. Kjo është normale.	Boshatisni çdo ditë vasketën e pikimit ose sapo treguesi "Vasketa e pikimit plot" të shfaqet përmes kapakut të vasketës së pikimit. Këshillë: Vendosni një filxhan nën grykën për të grumbulluar ujin e shpëlarjes dhe për të ulur sasinë e ujit në vasketën e pikimit.
	Vasketa e pikimit është e tejmbushur dhe po derdhet, gjë që bën të duket sikur makina ka rrjedhje.	Boshatisni çdo ditë vasketën e pikimit ose sapo treguesi "Vasketa e pikimit plot" të shfaqet përmes kapakut të vasketës së pikimit.
	Depozita e ujit nuk është vendosur plotësisht dhe ka hyrë ajër në makinë.	Sigurohuni që depozita e ujit të jetë në pozicionin e duhur: hiqeni dhe rivendoseni duke e shtyrë sa më shumë që të mundeni.

Problemi	Shkaku	Zgjidhja
	Grupi i përgatitjes është i papastër/bllokuar.	Shpëlani grupin e përgatitjes.
	Makina nuk është vendosur në një sipërfaqe horizontale.	Vendosni makinën në një sipërfaqe horizontale që vasketa e pikimit të mos derdhet dhe treguesi "Vasketa e pikimit plot" të funksionojë si duhet.
	Depozita e ujit nuk është vendosur plotësisht dhe ka hyrë ajër në makinë.	Sigurohuni që depozita e ujit të jetë në pozicionin e duhur: hiqeni dhe rivendoseni duke e shtyrë sa më shumë që të mundeni.
Nuk mund të aktivizojë filtrin e ujit "AquaClean" dhe makina kërkon pastrim të çmërsit.	Filtri nuk u instalua apo ndërrua në kohë pasi drita e filtrit të ujit "AquaClean" nisi të pulsojë. Kjo do të thotë se aparati nuk është i pastruar plotësisht nga çmërsi.	Fillimisht pastroni makinën nga çmërsi dhe pastaj instaloni filtrin e ujit "AquaClean".
Filtri i ri i ujit nuk përshtatet.	Po përpiqeni të instaloni një filtër të ndryshëm nga filtri i ujit "AquaClean".	Vetëm filtri i ujit "AquaClean" mund të futet në makinë.
	Unaza plastike e filtrit të ujit "AquaClean" nuk është në vend.	Vendosni sërish në vend unazën plastike të filtrit të ujit "AquaClean".
Makina po bën shumë zhurmë.	Është normale që makina juaj të bëjë zhurmë gjatë përdorimit.	Nëse makina fillon të bëjë një zhurmë tjetër, pastroni grupin e përgatitjes dhe lubrifikojeni atë (shih 'Lubrifikimi i grupit të përgatitjes').
	Filtri i ujit "AquaClean" nuk ishte përgatitur siç duhet dhe tani ka hyrë ajër në makinë.	Hiqni filtrin e ujit AquaClean nga depozita e ujit dhe përgatiteni siç duhet për përdorim përpara se ta vendosni sërish në vend. Për udhëzime hap pas hapi, shikoni kapitullin «Filtri i ujit AquaClean».
	Depozita e ujit nuk është vendosur plotësisht dhe ka hyrë ajër në makinë.	Sigurohuni që depozita e ujit të jetë në pozicionin e duhur: hiqeni dhe rivendoseni duke e shtyrë sa më shumë që të mundeni.

Specifikimet teknike

Prodhuesi ka të drejtë të përmirësojë specifikat teknike të produktit. Të gjitha sasitë e paracaktuara janë të përafërta.

Përshkrimi	Vlera
Përmasa (gj x l x th)	247x366x434 mm
Pesha	7 - 7,5 kg
Gjatësia e kordonit elektrik	1000 mm
Depozita e ujit	1,8 litra, e heqshme

Kapaciteti i enës së kokrrave të kafesë	275 g
Kapaciteti i enës së mbetjeve të kafesë	12 mbetje kafeje
Kapaciteti i LatteGo (ena e qumështit)	250 ml
Gjatësia e rregullueshme e grykës	85 - 145 mm
Tensioni nominal - Specifikimet elektrike - Ushqyesi elektrik	Shikoni etiketën e të dhënave në pjesën e brendshme të derës së servisit (fig. A11)

Kazalo

Predstavitev aparata (sl. A) _____	392
Nadzorna plošča (sl. B) _____	392
Uvod _____	393
Pred prvo uporabo _____	393
Priprava napitkov _____	395
Prilagajanje nastavitvev aparata _____	397
Odstranjevanje in vstavljanje kuhalnega sklopa _____	399
Čiščenje in vzdrževanje _____	400
Vodni filter AquaClean _____	402
Nastavitev trdote vode _____	404
Postopek odstranjevanja vodnega kamna (30 minut) _____	404
Naročanje dodatne opreme _____	405
Odpravljanje težav _____	406
Tehnični podatki _____	411

Predstavitev aparata (sl. A)

A1 Nadzorna plošča	A10 Servisna vratca
A2 Držalo za skodelice	A11 Oznaka s podatki in številko vrste
A3 Predel za mleto kavo	A12 Zbiralnik za vodo
A4 Pokrov posode za zrna	A13 Dulec za vročo vodo
A5 Prilagodljiv dulec za kavo	A14 Posoda za odpadno mleto kavo
A6 Omrežni vtikač	A15 Sprednja plošča posode za odpadno mleto kavo
A7 Gumb za nastavitev mletja	A16 Pokrov pladnja za kapljanje
A8 Posoda za kavna zrna	A17 Pladenj za kapljanje
A9 Kuhalni sklop	A18 Indikator polnega pladnja za kapljanje

Dodatna oprema

A19 Tuba z mazivom	A22 Trak za trdoto preskušanje trdote vode
A20 Vodni filter AquaClean	A23 Klasični penilnik mleka (samo nekateri modeli)
A21 Merilna lopatka	A24 LatteGo (posoda za mleko) (samo nekateri modeli)

Nadzorna plošča (sl. B)

Oglejte si sliko B, da vidite vse gumbе in ikone. V nadaljevanju boste našli opis.

i Nekateri gumbi/ikone so samo za določene modele.

B1	Gumb za vklop/izklop	B7	Opozorilne ikone
B2	Ikone za napitke*	B8	Lučka za začetek
B3	Ikona za moč arome/mleto kavo	B9	Začni/ustavi ► gumb
B4	Ikona za količino napitka	B10	Ikona za odstranjevanje vodnega kamna (Calc / Clean)
B5	Ikona za količino mleka (samo nekateri modeli)	B11	Ikona za filter AquaClean
B6	Ikona za temperaturo kave (samo nekateri modeli)		

* Ikone za napitke (samo nekateri modeli): espresso (ekspresna kava), espresso lungo (podaljšana ekspresna kava), iced coffee (kava z ledom), cappuccino (kapučino), latte macchiato (mleko s kavo), hot water (vroča voda) in steam (para)

Uvod

Čestitamo za nakup popolnoma samodejnega kavnega aparata Philips. Če želite v celoti izkoristiti podporo, ki jo zagotavljamo, izdelek registrirajte na spletnem mestu www.philips.com/welcome.

Pred prvo uporabo aparata natančno preberite ločeno knjižico z varnostnimi informacijami in jo shranite za poznejšo uporabo.

Zagotavljamo raznoliko podporo za lažji začetek in najboljši izkoristek aparata. Vsebina škatle:

- 1 Vodnik za hiter začetek z navodili za uporabo s slikami in podrobnimi informacijami o čiščenju in vzdrževanju.
- 2 Dodatna knjižica, v kateri so informacije glede varnosti z navodili o varni uporabi aparata.
- 3 Za spletno podporo (razširjeno različico tega uporabniškega priročnika, pogosta vprašanja, videoposnetke ipd.) optično preberite kodo QR na platnici te knjižice, da prenesete aplikacijo Coffee+, ali pa obiščite www.philips.com/coffee-care.

i Na voljo je več različic tega aparata za pripravo ekspresne kave in vsaka ima drugačne funkcije. Vsaka različica ima svojo številko vrste. Številka vrste je navedena na oznaki s podatki na notranji strani servisnih vratc (glejte sliko A11).

i Ta aparat je bil preskušen s kavo. Sicer je bil skrbno očiščen, vendar so lahko ponekod še ostanki kave. Kljub temu jamčimo, da je aparat popolnoma nov.

Aparat samodejno prilagodi količino mleto kave, ki je potrebna za kavo najboljšega okusa. Najprej morate pripraviti pet kav, da bo aparat lahko izvedel samodejno nastavitvev.

Pred prvo uporabo izperite LatteGo (posodo za mleko) ali klasični penilnik mleka.

Pred prvo uporabo

1. Nastavitev aparata

Ko vklopite aparat, lahko ta iz dulca za vročo vodo ali za kavo iztoči nekaj vode. To je običajno.

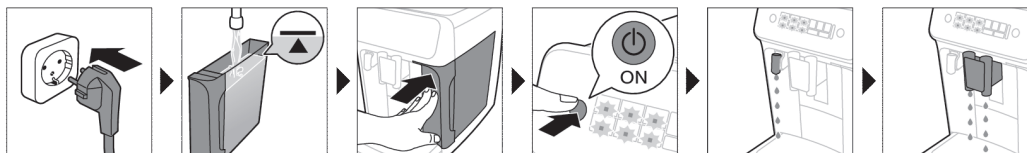

2. Aktiviranje vodnega filtra AquaClean (5 min.)

Za več informacij glejte poglavje »Vodni filter AquaClean«.

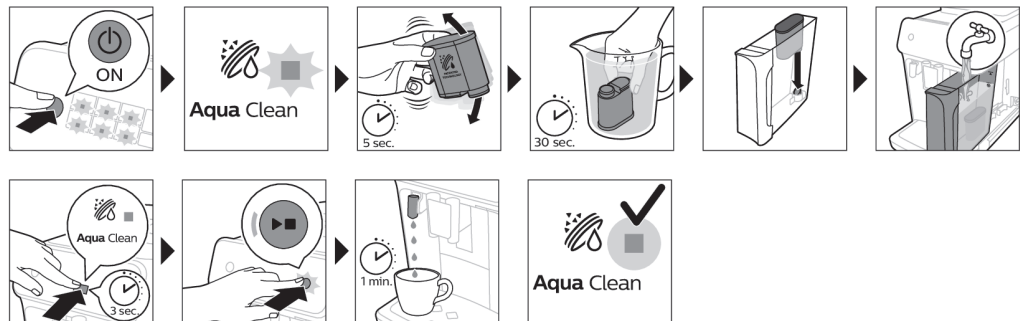

3. Nastavitev trdote vode

Za podrobna navodila glejte poglavje »Nastavitev trdote vode«. Privzeta nastavitev trdote vode je 4: trda voda.

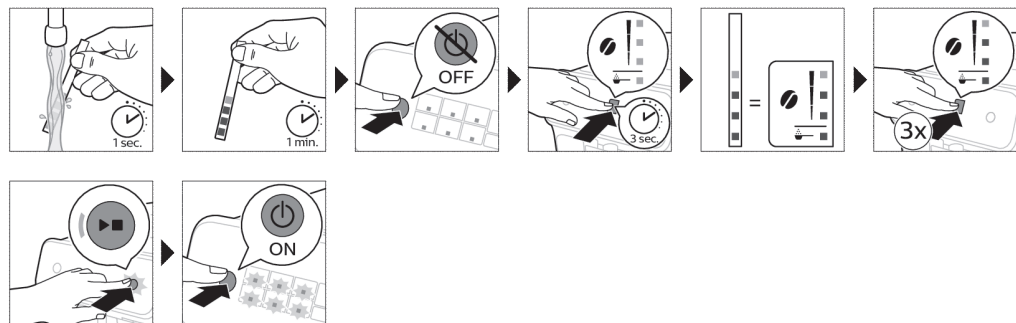

4. Sestavljanje sklopa LatteGo (samo nekateri modeli)

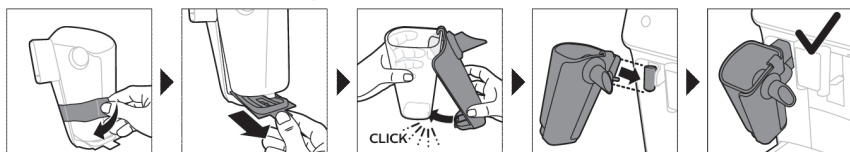

5. Sestavljanje klasičnega penilnika mleka (samo nekateri modeli)

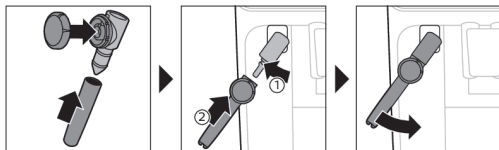

Priprava napitkov

Splošni koraki

- 1 Posodo za vodo napolnite z vodo iz pipe, posodo za zrna pa z zrni.
- 2 Pokrov (A4) položite na posodo za kavna zrna (A8).
- 3 Aparat vklopite tako, da pritisnete gumb za vklop/izklop.
 - Aparat se začne segrevati in izvede samodejni cikel izpiranja. Med segrevanjem se lučke v ikonah za napitke prižgejo in druga za drugo počasi ugasnejo.
 - Ko vse lučke v ikonah za napitke neprekinjeno svetijo, je aparat pripravljen za uporabo.
- 4 Pod dulec za kavo postavite skodelico. Če želite višino dulca za kavo prilagoditi velikosti skodelice ali kozarca, ki ga uporabljate, potisnite dulec navzgor ali navzdol (Sl. 1).

Prilagajanje napitkov

Ta aparat vam omogoča, da nastavitve za napitek prilagodite svojemu okusu. Po izbiri napitka lahko:

- 1 Moč arome prilagodite tako, da se dotaknete ikone (Sl. 2) za moč arome. Na voljo so tri stopnje moči, najnižja je najbolj blaga in najvišja najmočnejša.
- 2 Količino napitka prilagodite tako, da se dotaknete ikone za količino (Sl. 3) napitka in/ali ikone za količino mleka (samo nekateri modeli). Na voljo so 3 količine: nizka, srednja in visoka.

i Tudi temperaturo kave lahko prilagodite svojemu okusu (glejte 'Prilagoditev temperature kave').

Priprava kave z zrni

- 1 Če želite pripraviti kavo, se dotaknete ikone za napitek po svoji izbiri.
 - Lučki za moč arome in količino se prižgeta in prikažeta predhodno izbrano nastavitvev.
 - Zdaj lahko napitek prilagodite svojemu okusu (glejte 'Prilagajanje napitkov').
- 2 Pritisnite **▶▶** gumb za začni/ustavi.
 - Lučka v ikoni napitka utripa, medtem ko se napitek toči.
- 3 Če želite ustaviti točenje kave, preden aparat konča postopek, še enkrat pritisnite gumb za začni/ustavi **▶▶**.

i Če želite pripraviti 2 kavi hkrati, se dvakrat dotaknete ikone za napitek. Zasveti lučka 2x.

Priprava mlečnih napitkov s sklopom LatteGo (posoda za mleko)

A LatteGo sestavljajo posoda za mleko, okvir in pokrov za shranjevanje. Preden v posodo natočite mleko, preverite, da sta okvir in posoda za mleko pravilno sestavljena, da preprečite iztekanje.

- LatteGo sestavite tako, da najprej vstavite vrhni del posode za mleko pod zaklep na vrhu okvira (Sl. 4). Nato pritisnite spodnji del posode. Ko se zaskoči na mesto, boste zaslišali klik (Sl. 5).

Opomba: Preden posodo za mleko in okvir staknete skupaj, poskrbite, da bosta čista.

- LatteGo rahlo nagnite in ga nasadite na dulec za vročo vodo (Sl. 6). Nato ga pritisnite, da se zaskoči na svoje mesto (Sl. 7).
- LatteGo napolnite z mlekom do označene ravni na posodi za mleko za napitek, ki ga pripravljate (Sl. 8). Posode za mleko ne napolnite čez oznako za najvišjo raven.

i Če ste si količino mleka prilagodili svojemu okusu, potem boste morali v posodo za mleko naliti več oziroma manj mleka, kot je za ta napitek označeno na sklopu LatteGo.

☞ Za najboljše rezultate vedno uporabite mleko neposredno iz hladilnika.

- Skodelico postavite na pladenj za kapljanje.
- Dotaknite se ikone za mlečni napitek po svoji izbiri.
 - Zdaj lahko napitek prilagodite svojemu okusu (glejte 'Prilagajanje napitkov').
- Pritisnite **▶■** gumb začni/ustavi.
 - Lučka v ikoni napitka utripa, medtem ko se napitek toči. Kadar pripravljate cappuccino (kapučino) ali latte macchiato (mleko s kavo), aparat najprej toči mleko in nato kavo.
 - Če želite ustaviti točenje mleka, preden aparat iztoči vnaprej določeno količino, pritisnite gumb začni/ustavi **▶■**.
- Če želite ustaviti točenje celotnega napitka (mleko in kava), preden aparat konča postopek, pritisnite in pridržite gumb začni/ustavi **▶■**.

Penjenje mleka s klasičnim penilnikom mleka

☞ Za najboljšo kakovost pene vedno uporabite mleko neposredno iz hladilnika.

- Črni silikonski ročaj na aparatu nagnite v levo in nanj natakните penilnik mleka (Sl. 9).
- V vrč za mleko nalijte približno 100 ml mleka za cappuccino (kapučino) in približno 150 ml mleka za latte macchiato (mleko s kavo).
- Penilnik mleka potisnite približno 1 cm v mleko.
- Dotaknite se ikone za paro (Sl. 10).
 - Lučka v ikoni za paro zasveti, lučka gumba za začetek pa začne utripati.
- Če želite speniti mleko, gumb na klasičnem penilniku mleka zavrtite na ikono (Sl. 11) za penjenje mleka. Če želite segreti mleko, gumb na klasičnem penilniku mleka zavrtite na ikono (Sl. 12) za segrevanje mleka.
- Ikona na gumbu klasičnega penilnika mleka mora biti poravnana s črno puščico.
- Pritisnite gumb začni/ustavi **▶■**, da spenite mleko (Sl. 13).
 - Aparat se začne segreti, para pritisne v mleko in mleko se speni.
- Ko mlečna pena v vrču za mleko doseže zeleno količino, še enkrat pritisnite gumb začni/ustavi **▶■**, da se mleko neha peniti.

i Mleka ne penite več kot 90 sekund. Penjenje se samodejno ustavi po 90 sekundah.

i Med penjenjem mleka ni treba premikati vrča za mleko, da bi dobili najboljšo kakovost mlečne pene.

Priprava kave z mleto kavo

Namesto kavnih zrn lahko izberete mleto kavo, če na primer želite drugačno kavo ali morda kavo brez kofeina.

- 1 Pritisnite gumb za vklop/izklop, da vklopite aparat, in počakajte, dokler ni pripravljen za uporabo.
- 2 Odprite pokrov predela za mleto kavo in vanj (Sl. 14) stresite eno do roba polno merilno lopatko mlete kave. Nato zaprite pokrov.
- 3 Pod dulec za kavo postavite skodelico.
- 4 Izberite samo en napitek.
- 5 Pritisnite in 3 sekunde (Sl. 15) držite ikono za moč arome.
 - Lučka za mleto kavo zasveti, lučka gumba za začetek pa začne utripati.
- 6 Pritisnite ►■ gumb začni/ustavi.
- 7 Če želite ustaviti točenje kave, preden aparat konča postopek, še enkrat pritisnite gumb začni/ustavi ►■.

i Če uporabljate mleto kavo, lahko naenkrat pripravite samo eno kavo.

i Mleta kava ni nastavitev, ki se shrani kot predhodno izbrana nastavitev moči. Vsakič, ko želite uporabiti mleto kavo, morate pritisniti in 3 sekunde držati ikono za moč arome.

i Ko izberete mleto kavo, ne morete izbrati drugačne moči kave.

Priprava kave z ledom (samo nekateri modeli)

i Kavo pripravite s toplo vodo. Za čim boljši rezultat jo pripravite čez kocke ledu.

- 1 Vzemite kozarec in ga do dveh tretjin napolnite s kockami ledu.
 - 2 Kozarec postavite pod dulec za kavo.
 - 3 Dotaknite se ikone za kavo z ledom.
 - Prižgeta se lučki za moč arome in količino.
 - Zdaj lahko napitek prilagodite svojemu okusu.
- i** Priporočamo moč arome 3.
- 4 Pritisnite ►■ gumb začni/ustavi.
 - 5 Če želite ustaviti točenje kave, preden aparat konča postopek, še enkrat pritisnite gumb začni/ustavi ►■.
 - 6 Če želite posebno kavno poslastico z ledom, na vrh nalijte hladno mleko.

Točenje vroče vode

- 1 LatteGo ali penilnik mleka odstranite z aparata, če je nanj pritrjen.
- 2 Dotaknite se ikone za vročo vodo.
 - Lučke za količino napitka se prižgejo in prikažejo predhodno izbrano nastavitev za vročo vodo.
- 3 Količino vroče vode prilagodite svojemu okusu tako, da se dotaknete ikone za količino (Sl. 3) napitka.
- 4 Pritisnite ►■ gumb začni/ustavi.
 - Lučka v ikoni za vročo vodo utripa in iz dulca (Sl. 18) za vročo vodo teče vroča voda.
- 5 Če želite ustaviti točenje vroče vode, preden aparat konča postopek, še enkrat pritisnite gumb začni/ustavi ►■.

Prilagajanje nastavitev aparata

Nastavitev časa pripravljenosti

- 1 Za izklop aparata pritisnite gumb za vklop/izklop.

- 1 Kadar je aparat izklopljen: pritisnite in pridržite ikono (Sl. 19) za odstranjevanje vodnega kamna (Calc / Clean), dokler ne zasvetita lučka za odstranjevanje vodnega kamna in lučka za moč arome (Sl. 20).
- 2 Dotaknite se ikone za moč arome in izberite ustrezen čas pripravljenosti: 15, 30, 60 ali 180 minut. Na ikoni za moč arome zasvetijo 1, 2, 3 ali 4 lučke.
- 3 Ko nastavite čas pripravljenosti, pritisnite gumb začni/ustavi. Aparat se izklopi.
- 4 Aparat spet vklopite tako, da pritisnete gumb za vklop/izklop.

Prilagajanje najvišje privzete nastavitve napitkov

Aparat ima 3 privzete nastavitve za vsak napitek: nizka, srednja in visoka. Prilagodite lahko le količino najvišje nastavitve. Novo količino lahko shranite, takoj ko začne utripati lučka za začetek.

i Preden začnete programirati količino mlečnega napitka, sestavite sklop LatteGo in vanj nalijte mleko.

- 1 Če želite prilagoditi najvišjo količino, pritisnite in 3 sekunde držite ikono napitka, ki ga želite prilagoditi.
 - Zgornja lučka v ikoni za količino napitka in zgornja lučka v ikoni za količino mleka (samo nekateri modeli) začneta utripati in gumb začni/ustavi ►■ začne utripati, kar pomeni, da ste v načinu programiranja.
- 2 Pritisnite ►■ gumb začni/ustavi. Aparat začne pripravljati izbrani napitek.
 - Lučka za začetek najprej sveti neprekinjeno. Ko je aparat pripravljen, da shrani prilagojeno količino, začne lučka začni/ustavi utripati.
- 3 Še enkrat pritisnite gumb začni/ustavi ►■, ko je v skodelici zelena količina kave ali mleka.
 - Kadar pripravljate cappuccino (kapučino) ali latte macchiato (mleko s kavo), aparat najprej toči mleko. Pritisnite gumb začni/ustavi ►■, ko je v skodelici zelena količina mleka. Aparat začne samodejno točiti kavo. Še enkrat pritisnite gumb začni/ustavi ►■, ko je v skodelici zelena količina.

Po tem, ko ste programirali novo najvišjo privzeto količino za napitek, bo aparat iztočil to novo količino vsakič, ko izberete najvišjo količino za ta napitek.

i Prilagodite lahko le najvišjo privzeto raven količine.

i Če se želite vrniti na privzete nastavitve količine, glejte »Obnovitev tovarniških nastavitvev«.

Prilagoditev temperature kave

Aparati brez ikone za temperaturo

- 1 Za **izklop** aparata pritisnite gumb za vklop/izklop.
- 2 Kadar je aparat izklopljen: pritisnite in držite ikono za količino kave, dokler se ne prižgejo (Sl. 21) lučke v tej ikoni.
- 3 Dotaknite se ikone za količino, da izberete ustrezno temperaturo: običajno, visoko ali najvišjo.
 - V tem zaporedju gorijo 1, 2 ali 3 lučke.
- 4 Ko ste dokončali nastavev temperature kave, pritisnite gumb začni/ustavi ►■.
- 5 Aparat spet vklopite tako, da pritisnete gumb za vklop/izklop.

i Če aparata ne izklopite vi, se bo čez čas izklopil samodejno.

Aparati z ikono za temperaturo (samo model EP3300)

- 1 Izberite napitek.
- 2 Večkrat se dotaknite ikone za temperaturo kave, da izberete zeleno temperaturo.

Obnovitev tovarniških nastavitvev

Aparat ponuja možnost, da kadar koli obnovite privzete nastavitve za napitke.

i Privzete nastavitve lahko obnovite samo, kadar je aparat izklopljen.

- 1 Za izklop aparata pritisnite gumb za vklop/izklop.
- 2 Pritisnite in za 3 sekunde pridržite ikono za espresso (ekspresno kavo).
 - Zasvetijo srednje lučke v ikonah za nastavev napitka. Lučka začni/ustavi začne utripati in s tem nakazuje, da so nastavitve pripravljene za obnovitev.
- 3 Pritisnite gumb začni/ustavi ►■, da potrdite obnovitev nastavitvev.
- 4 Aparat spet vklopite tako, da pritisnete gumb za vklop/izklop.

Prilaganje nastavitvev mlinčka

Nastavitev moči kave lahko spremenite z gumbom za nastavev mletja v posodi za zrna. Nižja ko je nastavev mletja, bolj drobno bodo kavna zrna zmleta in močnejša bo kava. Izbirate lahko med 12 različnimi nastavitvami mletja.

Aparat je nastavljen tako, da bo iz vaših kavnih zrn pripravil najokusnejšo kavo. Zato svetujemo, da nastavitve mletja ne prilagajate, dokler ne pripravite od 100 do 150 skodelic kave (približno mesec dni uporabe).

i Nastavitve mletja lahko prilagodite samo takrat, ko aparat melje kavna zrna. Razliko boste čutili šele po pripravi dveh ali treh napitkov.

A Gumb za nastavev mletja obračajte samo za eno stopnjo naenkrat, da ne bi poškodovali mlinčka.

- 1 Pod dulec za kavo postavite skodelico.
- 2 Odprite pokrov posode za kavna zrna.
- 3 Dotaknite se ikone za espresso (ekspresno kavo) in nato pritisnite gumb začni/ustavi ►■.
- 4 Ko začne mlinček mleti, potisnite gumb za nastavev mletja navzdol in ga obrnite v levo ali v desno. (Sl. 22)

Izklop piskov nadzorne plošče

- 1 Za izklop aparata pritisnite gumb za vklop/izklop.
- 2 Ko je aparat izklopljen, se dotaknite ikone za kavo in jo držite, dokler ne zasveti lučka v ikoni. Utripati začne lučka za začetek.
- 3 Če želite izklopiti piske nadzorne plošče, se znova dotaknite ikone za kavo. Lučka v ikoni za kavo ugasne.
- 4 Za potrditev izbire pritisnite gumb začni/ustavi.
- 5 Aparat spet vklopite tako, da pritisnete gumb za vklop/izklop. Piski nadzorne plošče so zdaj izklopljeni.

Opomba: Če lučka v ikoni za kavo ne zasveti po tem, ko ste se ikone dotaknili in jo pridržali, pomeni, da so bili piski nadzorne plošče že izklopljeni. Če jih želite spet vklopiti, se znova dotaknite ikone in potrdite s pritiskom gumba začni/ustavi.

Piskov v gumbu za vklop/izklop in gumbu začni/ustavi ni mogoče izklopiti.

Odstranjanje in vstavljanje kuhalnega sklopa

Na spletnem mestu www.philips.com/coffee-care so na voljo podrobna videonavodila za odstranjanje, vstavljanje in čiščenje kuhalnega sklopa.

Odstranjevanje kuhalnega sklopa iz aparata

- 1 Izklopite aparat.
- 2 Zbiralnik za vodo odstranite in odprite servisna vratca (Sl. 23).
- 3 Pritisnite ročaj (Sl. 24) PUSH (Pritisni) in povlecite zanj, da kuhalni sklop odstranite iz aparata (Sl. 25).

Vnovično vstavljanje kuhalnega sklopa

⚠ Pred vstavljanjem kuhalnega sklopa nazaj v aparat se prepričajte, da je v pravilnem položaju.

- 1 Prepričajte se, da je kuhalni sklop v pravilnem položaju. Puščica na rumenem valju na strani kuhalnega sklopa mora biti poravnana s črno puščico in črko N (Sl. 26).
 - Če ni, potisnite ročico navzdol, dokler se ne dotakne podstavka kuhalnega sklopa (Sl. 27).
- 2 Kuhalni sklop vstavite nazaj v aparat po vodilih na straneh (Sl. 28), da se zaskoči (Sl. 29) v pravilen položaj. Ne pritisnite gumba PUSH (Pritisni).
- 3 Zaprite servisna vratca in namestite nazaj zbiralnik za vodo.

Čiščenje in vzdrževanje

Z rednim čiščenjem in vzdrževanjem boste zagotovili dolgoročno optimalno delovanje aparata in pripravo dobre kave z enakomernim iztekanjem.

Podrobna navodila o tem, kdaj in kako očistiti vse odstranljive dele aparata, so v spodnji tabeli. Podrobnejše informacije in videonavodila so na voljo v aplikaciji Coffee+ in na spletnem naslovu

www.philips.com/coffee-care. Glejte sliko D za prikaz delov, ki jih lahko pomivate v pomivalnem stroju.

Odstranljivi deli	Kdaj čistiti	Kako čistiti
Kuhalni sklop	Tedensko	Iz aparata odstranite kuhalni sklop (glejte 'Odstranjevanje in vstavljanje kuhalnega sklopa'). Izperite ga pod tekočo vodo (glejte 'Čiščenje kuhalnega sklopa s tekočo vodo').
	Mesečno	Kuhalni sklop očistite s tableto za odstranjevanje kavnega olja Philips (glejte 'Čiščenje kuhalnega sklopa s tabletami za odstranjevanje kavnega olja').
Klasični penilnik mleka	Po vsaki uporabi	Za temeljito čiščenje najprej točite vročo vodo, ko je penilnik mleka nameščen na aparat. Nato penilnik mleka odstranite z aparata in ga razstavite. Vse dele očistite pod tekočo vodo ali v pomivalnem stroju.
Predel za mletto kavo	Vsak teden preverite, ali je predel za mletto kavo zamašen.	Aparat odklopite in odstranite kuhalni sklop. Odprite pokrov predela za mletto kavo in vanj vstavite ročaj žlice. Ročaj premikajte navzgor in navzdol, dokler ne izpade mleta kava, s katero je lijak zamašen (Sl. 30). Za podrobna videonavodila optično preberite kodo QR, da prenesete aplikacijo Coffee+, ali obiščite www.philips.com/coffee-care
Posoda za odpadno mletto kavo	Posodo za odpadno mletto kavo izpraznite, ko to zahteva aparat. Čistite jo tedensko.	Posodo za odpadno mletto kavo odstranite, ko je aparat vklopljen. Izperite jo pod tekočo vodo z nekaj detergenta za pomivanje posode ali pomijte v pomivalnem stroju. Sprednja plošča posode za odpadno mletto kavo ni primerna za pomivanje v pomivalnem stroju.

Odstranljivi deli	Kdaj čistiti	Kako čistiti
Pladenj za kapljanje	Pladenj za kapljanje izpraznite vsak dan oziroma takoj ko se skozenj prikaže rdeči kazalnik, ki kaže, da je pladenj poln (Sl. 31). Pladenj za kapljanje čistite tedensko.	Odstranite pladenj (Sl. 32) za kapljanje in ga izperite pod tekočo vodo z nekaj detergenta za pomivanje posode. Pladenj za kapljanje lahko tudi pomijete v pomivalnem stroju. Sprednja plošča posode za odpadno mleto kavo (sl. A15) ni primerna za pomivanje v pomivalnem stroju.
LatteGo	Po vsaki uporabi	LatteGo izperite pod tekočo vodo ali ga pomijte v pomivalnem stroju.
Mazanje kahalnega sklopa	Vsaka dva meseca	Glejte tabelo za mazanje in kahalni sklop namažite s Philipsovimi mazivom (glejte 'Mazanje kahalnega sklopa').
Posoda za vodo	Tedensko	Posodo za vodo izperite pod tekočo vodo.

Čiščenje kahalnega sklopa

Z rednim čiščenjem kahalnega sklopa preprečite, da bi ostanki kave zamašili notranje krogotoke. Če želite videoposnetke za podporo glede odstranjevanja, vstavljanja in čiščenja kahalnega sklopa, optično preberite kodo QR na platnici te knjižice ali obiščite www.philips.com/coffee-care

Čiščenje kahalnega sklopa s tekočo vodo

- 1 Odstranite kahalni sklop (glejte 'Odstranjevanje in vstavljanje kahalnega sklopa').
- 2 Kuhalni sklop temeljito izperite z vodo. Previdno očistite zgornji filter (Sl. 33) kahalnega sklopa.
- 3 Pred vnovičnim vstavljanjem kahalnega sklopa počakajte, da se posuši na zraku. Kuhalnega sklopa ne sušite s krpo, da preprečite nabiranje vlaken v njem.

Čiščenje kahalnega sklopa s tabletami za odstranjevanje kavnega olja

Uporabljajte samo tablete za odstranjevanje kavnega olja Philips.

- 1 Pod dulec za kavo postavite skodelico. Zbiralnik za vodo napolnite s svežo vodo.
- 2 V predel za mleto kavo vstavite tableto za odstranjevanje kavnega olja.
- 3 Dotaknite se ikone za kavo in nato 3 sekunde držite ikono za moč arome, da izberete način (Sl. 2) za mleto kavo.
- 4 Ne dodajajte mlete kave. Pritisnite gumb začni/ustavi ►, da začnete cikel priprave. Ko je pripravljene pol skodelice vode, aparat izključite.
- 5 Raztopina za odstranjevanje kavnega olja naj učinkuje vsaj 15 minut.
- 6 Vtič napajalnega kabla vstavite nazaj v zidno vtičnico in vklopite aparat, da dokončate postopek priprave. Izpraznite skodelico.
- 7 Zbiralnik za vodo odstranite in odprite servisna vratca. Odstranite kahalni sklop (glejte 'Odstranjevanje kahalnega sklopa iz aparata') in ga temeljito izperite pod tekočo vodo.
- 8 Kuhalni sklop in zbiralnik za vodo vstavite nazaj in pod dulec za kavo postavite skodelico.
- 9 Dotaknite se ikone za kavo in nato 3 sekunde držite ikono za moč arome, da izberete način (Sl. 2) za mleto kavo. Ne dodajajte mlete kave. Pritisnite gumb začni/ustavi ►, da začnete cikel priprave. To dvakrat ponovite. Izpraznite skodelico.

Mazanje kahalnega sklopa

Kahalni sklop je treba namazati vsaka 2 meseca, da zagotovite neovirano gibanje premikajočih se delov.

- 1 Na bat (sivi del) kahalnega sklopa (Sl. 34) nanesite tanko plast maziva.
- 2 Okoli gredi (sivi del) na spodnjem delu kahalnega sklopa (Sl. 35) nanesite tanko plast maziva.

- 3 Tanko plast maziva nanesite na vodila na obeh straneh (Sl. 36).

Čiščenje sklopa LatteGo (posoda za mleko)

Čiščenje sklopa LatteGo po vsaki uporabi

- 1 LatteGo odstranite iz aparata (Sl. 37).
- 2 Izlijte morebitno preostalo mleko.
- 3 Pritisnite gumb za sprostitvev in posodo za mleko odstranite z okvira LatteGo (Sl. 38).
- 4 Vse dele očistite v pomivalnem stroju ali pod tekočo mlačno vodo z nekaj detergenta za pomivanje posode.

Čiščenje klasičnega penilnika mleka

Čiščenje klasičnega penilnika mleka po vsaki uporabi

Penilnik mleka očistite po vsaki uporabi iz higienskih razlogov in da se ne bodo nabirali ostanki mleka.

- 1 Pod penilnik mleka postavite skodelico.
- 2 Dotaknite se ikone za paro in nato pritisnite gumb začni/ustavi ►■, da se začne izpuščati para in da se odstranijo morebitni ostanki mleka iz notranjosti penilnika mleka.
- 3 Če želite po nekaj sekundah ustaviti izpuščanje pare, še enkrat pritisnite gumb začni/ustavi ►■.
- 4 Penilnik mleka očistite z vlažno krpo.

Dnevno čiščenje klasičnega penilnika mleka

- 1 Počakajte, da se penilnik mleka povsem ohladi.
- 2 Penilnik mleka nagnite v levo ter odstranite kovinski in silikonski del (Sl. 39).
- 3 Razstavite tri dele (Sl. 40) in jih izperite s svežo vodo ali pomijte v pomivalnem stroju.
- 4 Počakajte, da se trije deli penilnika mleka posušijo na zraku, vnovič sestavite dele in penilnik mleka namestite na aparat.

Vodni filter AquaClean

Vaš aparat ima omogočen filter AquaClean. Vodni filter AquaClean lahko postavite v zbiralnik za vodo, da ohranite okus kave. Zmanjša tudi potrebo po odstranjevanju vodnega kamna, ker preprečuje nabiranje apnenca v vašem aparatu. Vodni filter AquaClean lahko kupite pri lokalnem prodajalcu, v pooblaščenih servisnih centrih ali na spletnem mestu www.philips.com/parts-and-accessories.

Ikona in lučka za filter AquaClean

Vaš aparat ima lučko (Sl. 41) za vodni filter AquaClean, ki kaže stanje filtra. V spodnji tabeli si oglejte, kateri ukrepi so potrebni, kadar lučka gori oziroma utripa.



Aqua Clean

Ko aparat prvič uporabite, začne lučka za filter AquaClean utripati oranžno. To pomeni, da lahko začnete uporabljati vodni filter AquaClean. Če vodnega filtra AquaClean ne aktivirate, bo lučka čez čas samodejno ugasnila.



Aqua Clean

Ko namestite filter in ga aktivirate z ikono AquaClean, bo lučka AquaClean zasvetila modro, kar je potrditev, da je vodni filter AquaClean aktiven.



Ko je filter izrabljen, začne lučka AquaClean spet utripati oranžno in vas tako opomni, da je treba filter zamenjati z novim.



Ko oranžna lučka AquaClean ne sveti, lahko vseeno aktivirate filter AquaClean, vendar morate najprej iz aparata odstraniti vodni kamen.

Aktiviranje vodnega filtra AquaClean (5 min.)

i Aparat ne zazna samodejno, da ste filter dali v zbiralnik za vodo. Zato morate z ikono AquaClean aktivirati vsak nov vodni filter AquaClean, ki ga namestite.

Ko oranžna lučka AquaClean ne sveti, lahko vseeno aktivirate vodni filter AquaClean, vendar morate najprej iz aparata odstraniti vodni kamen.

i Pred začetkom uporabe vodnega filtra AquaClean mora biti iz aparata odstranjen ves vodni kamen.

Preden vodni filter AquaClean aktivirate, ga morate pripraviti, in sicer tako, da ga potopite v vodo, kot je opisano spodaj. Če tega ne naredite, se lahko zgodi, da v aparat pride zrak namesto vode, kar povzroči precej hrupa, aparat pa ne bo mogel pripraviti kave.

- 1 Poskrbite, da bo aparat vklopljen.
- 2 Približno pet sekund (Sl. 42) ga tresite.
- 3 Filter z zgornjim delom naprej potopite v vrč hladne vode in ga (Sl. 43) stresite oziroma pritisnite.
- 4 Filter je zdaj pripravljen za uporabo in ga lahko vstavite v zbiralnik za vodo.
- 5 Filter vstavite navpično na nastavek zanj v zbiralniku za vodo. Potisnite ga navzdol do najnižje možne točke (Sl. 44).
- 6 Zbiralnik za vodo napolnite s svežo vodo in ga namestite nazaj v aparat.
- 7 Odstranite LatteGo, če je nameščen.
- 8 Pod dulec za vročo vodo/penilnik mleka postavite posodo.
- 9 Pritisnite in 3 sekunde (Sl. 45) držite ikono AquaClean. Utripati začne lučka za začetek.
- 10 Pritisnite gumb začni/ustavi ►■, da se začne postopek aktivacije.
- 11 Iz dulca za vročo vodo/penilnika mleka bo tekla vroča voda (3 minute).
- 12 Ko je postopek aktivacije končan, zasveti modra lučka AquaClean, kar je potrditev, da je bil vodni filter AquaClean pravilno aktiviran.

Zamenjava vodnega filtra AquaClean (5 min.)

Filter bo nehal delovati, ko bo skozenj steklo 95 litrov vode. Lučka AquaClean zasveti oranžno in začne utripati ter vas tako opomni, da je treba filter zamenjati. Dokler utripa, lahko filter zamenjate brez predhodnega odstranjevanja vodnega kamna iz aparata. Če ne zamenjate vodnega filtra AquaClean, bo oranžna lučka sčasoma ugasnila. V tem primeru lahko filter še vedno zamenjate, vendar morate iz aparata najprej odstraniti vodni kamen.

Kadar oranžna lučka AquaClean utripa:

- 1 Odstranite stari vodni filter AquaClean.
- 2 Vstavite nov filter in ga aktivirajte, kot je opisano v poglavju »Aktiviranje vodnega filtra AquaClean (5 min.)«.

i Vodni filter AquaClean zamenjajte vsaj vsake tri mesece, tudi če aparat še ne kaže, da je potrebna zamenjava.

Izklop opomnika za filter AquaClean

Če ne želite več uporabljati vodnih filtrov Philips AquaClean, lahko izklopite opomnike za filtre AquaClean (lučka AquaClean utripa oranžno):

- 1 Za izklop aparata pritisnite gumb za vklop/izklop.
- 2 Ko je aparat izklopljen, pritisnite in držite ikono AquaClean, dokler ne zasveti lučka v tej ikoni. Utripati začne lučka za začetek.
- 3 Znova se dotaknite ikone AquaClean, da izklopite opomnike. Lučka v ikoni AquaClean ugasne.
- 4 Za potrditev izbire pritisnite gumb začni/ustavi.
- 5 Aparat spet vklopite tako, da pritisnete gumb za vklop/izklop. Opomniki za filter AquaClean so zdaj izklopljeni.

Opomba: Aktivacija novega filtra AquaClean bo samodejno znova vklopila opomnike za AquaClean.

Nastavitev trdote vode

 Priporočamo, da trdoto vode prilagodite trdoti vode na vašem območju, da bo aparat optimalno deloval in da bo njegova življenjska doba daljša. Tako vam tudi ne bo treba prepogosto odstranjevati vodnega kamna iz aparata. Privzeta nastavitev trdote vode je 4: trda voda.

S preizkusnim trakom za trdoto vode, priloženim v škatli, izmerite trdoto vode na vašem območju:

- 1 Preizkusni trak za trdoto vode za 1 sekundo (Sl. 46) potopite v vodo iz pipe ali podržite pod tekočo vodo.
- 2 Počakajte eno minuto. Število kvadratkov na preizkusnem traku, ki so pordečili, prikazuje trdoto (Sl. 47) vode.

Aparat nastavite na pravilno trdoto vode:

- 1 Za **izklop** aparata pritisnite gumb za vklop/izklop.
- 2 Ko je aparat izklopljen, se dotaknite ikone za moč arome in jo držite, dokler se ne prižgejo (Sl. 2) vse lučke v ikoni.
- 3 Ikone za moč arome se dotaknite 1-, 2-, 3- ali 4-krat. Število lučk, ki svetijo, mora biti enako številu rdečih kvadratkov na preizkusnem traku (Sl. 48). Če na preizkusnem traku ni nobenega rdečega kvadratka (torej so vsi kvadrati zeleni), izberite 1 lučko.
- 4 Ko ste določili pravo trdoto vode, pritisnite gumb začni/ustavi .

 Ker trdoto vode nastavite samo enkrat, se trdota vode izbere z načinom moči arome. To ne vpliva na moč arome napitkov, ki jih pripravite po tem.

Postopek odstranjevanja vodnega kamna (30 minut)

Uporabljajte samo sredstvo za odstranjevanje vodnega kamna znamke Philips. V nobenem primeru ne uporabljajte sredstva za odstranjevanje vodnega kamna, ki temelji na žvepleni, solni, sulfamidni in ocetni (kis) kislini, saj lahko s tem poškodujete vodni krogotok aparata, vodni kamen pa se ne bo pravilno raztopil. Če ne uporabljate Philipsovega sredstva za odstranjevanje vodnega kamna, bo garancija neveljavna. Garancija bo neveljavna tudi, če iz aparata ne odstranite vodnega kamna. Philipsovo raztopino za odstranjevanje vodnega kamna lahko kupite v spletni trgovini na www.philips.com/coffee-care.

Ko se vklopi lučka Calc / Clean (odstranjevanje vodnega kamna), morate odstraniti vodni kamen v aparatu.

- 1 Poskrbite, da bo aparat vklopljen.

- 2 LatteGo ali penilnik mleka odstranite z aparata, če je nanj pritrjen.
- 3 Odstranite pladenj za kapljanje in posodo za odpadno mleto kavo ter ju izpraznite, nato pa ju vstavite nazaj na njuno mesto.
- 4 Posodo za vodo odstranite in izpraznite. Nato odstranite vodni filter AquaClean.
- 5 V posodo za vodo vlijte celotno stekleničko sredstva za odstranjevanje vodnega kamna Philips in jo napolnite z vodo do oznake Calc / Clean (Sl. 49). Nato jo namestite nazaj v aparat.
- 6 Pod dulca za kavo in za vročo vodo postavite veliko posodo (1,5 l).
- 7 Pritisnite ikono Calc / Clean in držite 3 sekunde, nato pritisnite gumb začni/ustavi ►■.
- 8 Začne se prvi del postopka odstranjevanja vodnega kamna. Odstranjevanje vodnega kamna traja približno 30 minut ter vključuje cikel odstranjevanja in cikel izpiranja. Med ciklom odstranjevanja vodnega kamna lučka Calc / Clean utripa in tako kaže, da poteka faza odstranjevanja vodnega kamna.
- 9 Aparat naj toči raztopino za odstranjevanje kamna, dokler vas ne opomni, da je posoda za vodo prazna.
- 10 Izpraznite posodo za vodo, jo izperite in nato napolnite s svežo vodo do oznake Calc / Clean.
- 11 Izpraznite posodo in jo postavite nazaj pod dulca za kavo in za vodo. Še enkrat pritisnite gumb začni/ustavi ►■.
- 12 Začne se drugi del postopka odstranjevanja vodnega kamna – izpiranje –, ki traja 3 minute. Med to fazo se lučke na nadzorni plošči prižgejo in ugasnejo, kar pomeni, da poteka faza izpiranja.
- 13 Počakajte, da aparat preneha točiti vodo. Ko aparat preneha točiti vodo, je postopek odstranjevanja vodnega kamna končan.
- 14 Aparat se bo zdaj znova segrel. Ko lučke v ikonah za napitke neprekinjeno svetijo, je aparat spet pripravljen za uporabo.
- 15 V posodo za vodo vstavite nov vodni filter AquaClean in ga aktivirajte (glejte 'Aktiviranje vodnega filtra AquaClean (5 min.)').
 - Ko je postopek odstranjevanja vodnega kamna končan, lučka AquaClean nekaj časa utripa in vas tako opomni, da je treba vstaviti nov vodni filter AquaClean.

 **Nasvet:** Z uporabo filtra AquaClean zmanjšate potrebo po odstranjevanju vodnega kamna.

Kaj storiti v primeru prekinitve postopka odstranjevanja vodnega kamna

Postopek odstranjevanja vodnega kamna lahko prekinete s pritiskom na gumb za vklop/izklop na nadzorni plošči. Če je postopek odstranjevanja vodnega kamna prekinjen, preden je povsem dokončan, naredite naslednje:

- 1 Zbiralnik za vodo izpraznite in temeljito izperite.
- 2 Zbiralnik za vodo napolnite s svežo vodo do oznake Calc / Clean in aparat spet vklopite. Aparat se bo segrel in izvedel samodejni cikel izpiranja.
- 3 Pred pripravo napitkov izvedite ročni cikel izpiranja. Če želite izvesti ročni cikel izpiranja, najprej iztočite polovico zbiralnika vroče vode tako, da se večkrat dotaknete ikone za vročo vodo, nato pa pripravite 2 skodelici kave z mleto kavo, ne da bi dodali mleto kavo.

 Če se postopek odstranjevanja vodnega kamna ni dokončal, ga bo treba čim prej znova izvesti.

Naročanje dodatne opreme

Za čiščenje aparata in odstranjevanje vodnega kamna uporabljajte samo vzdrževalne izdelke Philips. Te izdelke lahko kupite pri lokalnem prodajalcu, v pooblaščenih servisnih centrih ali na spletnem mestu www.philips.com/parts-and-accessories. Za popoln seznam nadomestnih delov v spletu vnesite številko modela svojega aparata. Številka modela je navedena na notranji strani servisnih vrat.

Izdelki za vzdrževanje in številke vrst:

- Raztopina za odstranjevanje vodnega kamna CA6700
- Vodni filter AquaClean CA6903
- Mazivo za kuhalni sklop HD5061
- Tablete za odstranjevanje kavnega olja CA6704

Odpravljanje težav

V tem poglavju je povzetek najpogostejših težav, ki se lahko pojavijo pri uporabi aparata. Če želite podporo, prenesite aplikacijo Coffee+ iz trgovine z aplikacijami ali pa optično preberite kodo QR na platnici te knjižice. Videoposnetke za podporo in izčrpen seznam pogostih vprašanj si lahko ogledate na spletnem mestu www.philips.com/coffee-care. Če težave ne morete odpraviti, se obrnite na center za pomoč uporabnikom v svoji državi.

Opozorilne ikone

Opozorilna ikona Rešitev



Sveti lučka za prazno posodo za vodo

- Posoda za vodo je skoraj prazna. Posodo za vodo napolnite s svežo vodo do najvišje oznake.
- Posoda za vodo ni nameščena. Posodo za vodo ponovno namestite.



Sveti lučka za izpraznitev posode za odpadno mleto kavo

- Posoda za odpadno mleto kavo je polna. Posodo za odpadno mleto kavo odstranite in izpraznite, ko je aparat vklopljen. Počakajte vsaj 5 sekund, preden znova vstavite posodo.



Sveti lučka za opozorilo

- Posoda za odpadno mleto kavo in/ali pladenj za kapljanje ni na svojem mestu ali pa ni vstavljen pravilno. Posodo za odpadno mleto kavo in/ali pladenj za kapljanje vstavite nazaj in se prepričajte, da je v pravilnem položaju.
- Servisna vratca so odprta. Posodo za vodo odstranite in poskrbite, da bodo servisna vratca zaprta.



Utripa lučka za opozorilo

- Kuhalni sklop ni vstavljen ali ni pravilno vstavljen. Odstranite kuhalni sklop in poskrbite, da se zaklene v ustrezen položaj. Za podrobna navodila glejte poglavje »Odstranjevanje in vstavljanje kuhalnega sklopa«.
- Kuhalni sklop je zamašen. Kuhalni sklop odstranite in ga izperite pod tekočo vodo. Nato kuhalni sklop namažite in ga vstavite nazaj v aparat. Za podrobna navodila glejte poglavje »Čiščenje in vzdrževanje«.



Lučka za opozorilo sveti, lučka gumba za začetek pa utripa.

V aparatu je zrak. Če želite iz aparata izpustiti zrak, napolnite posodo za vodo z vodo, pod klasični penilnik mleka postavite skodelico in pritisnite utripajoči gumb začni/ustavi.

Previdno: iz klasičnega penilnika mleka bo brizgnilo nekaj manjših curkov vroče vode, da se izpusti zrak.



Utripa lučka AquaClean: vstavite ali zamenjajte vodni filter AquaClean in ga aktivirajte. Za podrobna navodila glejte poglavje »Vodni filter AquaClean«.

Opozorilna ikona Rešitev



Calc / clean

Lučka za odstranjevanje vodnega kamna sveti neprekinjeno: Iz aparata odstranite vodni kamen.



Lučke v ikonah za napitke zasvetijo in druga za drugo ugasnejo.

Aparat se segreva in/ali poskuša izpustiti zrak, ki se je nabral v njem. Počakajte, da začnejo vse lučke za napitke svetiti neprekinjeno.



Lučke vseh opozorilnih ikon utripajo.

Aparat ponastavite tako, da ga izključite in ponovno vključite. Preden aparat spet vklopite, upoštevajte naslednje:

- Vodni filter AquaClean odstranite iz posode za vodo.
- Posodo za vodo ponovno namestite. Potisnite ga čim dlje v aparat, da bo zagotovo v pravilnem položaju.
- Odprite pokrov predela za mletje kavo in preverite, da ni zamašen s kavnim prahom. Če ga želite očistiti, vstavite ročaj žlice v predel za mletje kavo in premikajte ročaj gor in dol, dokler zamašena mletja kava ne pade dol (Sl. 30). Odstranite kuhalni sklop in vso odpadno mletje kavo, ki je padla dol. Očiščen kuhalni sklop vstavite nazaj.
- Aparat spet vklopite.

Če težavo s tem rešite, filter AquaClean ni bil pravilno pripravljen. Preden filter AquaClean postavite nazaj, ga pripravite, kot je opisano 1. in 2. koraku v poglavju »Aktiviranje vodnega filtra AquaClean (5 min.)«.

Če lučke še vedno utripajo, se je aparat mogoče pregrel. Aparat izklopite, počakajte 30 minut in ga spet vklopite. Če lučke še vedno utripajo, se obrnite na center za pomoč uporabnikom v svoji državi. Podatki za stik so na mednarodnem garancijskem listu.

Tabela odpravljanja težav

V tem poglavju je povzetek najpogostejših težav, ki se lahko pojavijo pri uporabi aparata. Videoposnetke za podporo in izčrpen seznam pogostih vprašanj si lahko ogledate na spletnem mestu www.philips.com/coffee-care. Če težave ne morete odpraviti, se obrnite na center za pomoč uporabnikom v svoji državi. Več podatkov za stik je na garancijskem listu.

Težava	Vzrok	Rešitev
Pladenj za kapljanje se hitro napolni.	To je običajno. Aparat uporablja vodo za izpiranje notranjega krogotoka in kahalnega sklopa. Nekaj vode gre skozi notranji sistem neposredno v pladenj za kapljanje.	Pladenj za kapljanje izpraznite vsak dan oziroma takoj, ko se skozi njegov pokrov prikaže rdeči kazalnik, ki kaže, da je pladenj poln. Nasvet: pod dulec za točenje postavite skodelico za zbiranje vode od izpiranja, ki priteče iz njega.
Lučka za izpraznitev posode za odpadno mletje kavo sveti naprej.	Posodo za odpadno mletje kavo ste izpraznili, ko je bil aparat izklopljen.	Posodo za odpadno mletje kavo vedno praznite, ko je aparat vklopljen. Posodo za odpadno mletje kavo odstranite, počakajte vsaj 5 sekund in jo nato spet vstavite.
Aparat me poziva, naj izpraznim posodo za odpadno mletje kavo, čeprav ni polna.	Aparat ni ponastavil števca, ko ste zadnjič izpraznili posodo za odpadno mletje kavo.	Vedno počakajte približno pet sekund, preden znova vstavite posodo za odpadno mletje kavo. Tako bo števec za odpadno mletje kavo vedno ponastavljen na nič.

Težava	Vzrok	Rešitev
		Posodo za odpadno mleto kavo vedno praznite, ko je aparat vklopljen. Če posodo za odpadno mleto kavo izpraznite, ko je aparat izklopljen, se števec za odpadno mleto kavo ne bo ponastavil.
Posoda za odpadno mleto kavo je preveč napolnjena in lučka za izpraznitev posode za odpadno mleto kavo se ni prižgala.	Pladenj za kapljanje ste odstranili, ne dabi izpraznili posodo za odpadno mleto kavo.	Ko odstranite pladenj za kapljanje, izpraznite še posodo za odpadno mleto kavo, tudi če je v njej le nekaj odpadne mlete kave. Tako bo števec za odpadno mleto kavo ponastavljen na nič in bo ponovno pravilno štel.
Kuhalnega sklopa ni mogoče odstraniti.	Kuhalni sklop ni v pravilnem položaju.	Aparat ponastavite s tem postopkom: zaprite servisna vratca in namestite nazaj posodo za vodo. Aparat izklopite in znova vklopite. Znova poskusite odstraniti kuhalni sklop. Za podrobna navodila glejte poglavje »Odstranjevanje in vstavljanje kuhalnega sklopa«.
Kuhalnega sklopa ni mogoče vstaviti.	Kuhalni sklop ni v pravilnem položaju.	Aparat ponastavite s tem postopkom: zaprite servisna vratca in namestite nazaj posodo za vodo. Ne vstavljajte kuhalnega sklopa. Aparat izklopite in izključite. Počakajte 30 sekund in nato ponovno priključite aparat in ga vklopite. Kuhalni sklop nato postavite v pravilen položaj in ga vstavite nazaj v aparat. Za podrobna navodila glejte poglavje »Odstranjevanje in vstavljanje kuhalnega sklopa«.
Kava je vodena.	Kuhalni sklop je umazan ali pa ga je treba podmazati.	Kuhalni sklop (glejte 'Odstranjevanje kuhalnega sklopa iz aparata') odstranite, izperite pod tekočo vodo in ga pustite, da se posuši. Nato namažite gibljive dele (glejte 'Mazanje kuhalnega sklopa').
	Aparat izvaja postopek samodejnega prilagajanja. Ta postopek se začne samodejno ob prvi uporabi aparata, ko začnete uporabljati druge vrste kavna zrna ali po daljšem obdobju neuporabe.	Najprej pripravite 5 skodelic kav, da bo aparat lahko izvedel postopek samodejnega prilagajanja.
	Mlinček je nastavljen na preveč grobo mletje.	Mlinček nastavite za bolj fino mletje (nižja nastavitvev). Razliko boste občutili šele po pripravi dveh ali treh napitkov.
Kava ni dovolj vroča.	Nastavljena temperatura je prenizka.	Temperaturo nastavite na najvišjo (glejte 'Prilagoditev temperature kave').
	Mrzla skodelica zniža temperaturo napitka.	Skodelice pogrejte tako, da jih izperete z vročo vodo.

Težava	Vzrok	Rešitev
	Dodajanje mleka zniža temperaturo napitka.	Mleko, ki ga dodate, pa naj bo toplo ali hladno, bo do neke mere vedno znižalo temperaturo. Skodelice pogrejte tako, da jih izperete z vročo vodo.
Iz aparata ne priteče kava ali pa priteče počasi.	Vodni filter AquaClean ni bil ustrezno pripravljen za namestitvev.	Odstranite vodni filter AquaClean in poskusite znova pripraviti kavo. Če to deluje, se prepričajte, da ste filter AquaClean pravilno pripravili, preden ga znova namestite. Za podrobna navodila glejte poglavje »Vodni filter AquaClean«.
		Po dolgem obdobju neuporabe morate spet pripraviti vodni filter AquaClean za uporabo in šele potem ga vstavite nazaj. Glejte korake 1–3 v poglavju »Aktiviranje vodnega filtra AquaClean«.
	Vodni filter AquaClean je zamašen.	Vodni filter AquaClean zamenjajte vsake 3 mesece. Filter, ki je starejši od 3 mesecev, se lahko zamaši.
	Mlinček je nastavljen na preveč fino mletje.	Mlinček nastavite za bolj grobo mletje (višja nastavitvev). Upoštevajte, da bo to vplivalo na okus kave.
	Kuhalni sklop je umazan.	Kuhalni sklop odstranite in ga temeljito izperite pod tekočo vodo (glejte 'Čiščenje kuhalnega sklopa s tekočo vodo').
	Dulec za kavo je umazan.	Dulec za kavo in odprtine v njem očistite s čistilnikom za cevi ali z iglo.
	Predel za mletje kavo je zamašen	Aparat izklopite in odstranite kuhalni sklop. Odprite pokrov predela za mletje kavo in vanj vstavite ročaj žlice. Ročaj premikajte navzgor in navzdol, dokler ne izpade mleta kava, s katero je lijak zamašen (Sl. 30).
	Krogotok aparata je zamašen zaradi vodnega kamna.	Za odstranjevanje vodnega kamna iz aparata uporabite sredstvo za odstranjevanje vodnega kamna znamke Philips. Vedno odstranite vodni kamen iz aparata, ko začne utripati lučka za odstranjevanje vodnega kamna.
Aparat zmelje kavna zrna, vendar ne pripravi kave.	Predel za mletje kavo je zamašen.	Aparat izklopite in odstranite kuhalni sklop. Odprite pokrov predela za mletje kavo in vanj vstavite ročaj žlice. Ročaj premikajte navzgor in navzdol, dokler ne izpade mleta kava, s katero je lijak zamašen (Sl. 30).

Težava	Vzrok	Rešitev
Mleko ni spenjeno.	Aparati s sklopom LatteGo: LatteGo ni pravilno sestavljen.	Poskrbite, da bo posoda za mleko pravilno sestavljena z okvirom LatteGo (zasliši se klik).
	Aparati s sklopom LatteGo: posoda za mleko in/ali okvir za LatteGo sta umazana.	Razstavite LatteGo in oba dela izperite pod tekočo vodo ali ju pomijte v pomivalnem stroju (glejte 'Čiščenje sklopa LatteGo po vsaki uporabi').
	Aparati s klasičnim penilnikom mleka: penilnik mleka je umazan.	Temeljito očistite penilnik (glejte 'Čiščenje klasičnega penilnika mleka ') mleka.
	Uporabljena vrsta mleka ni primerna za penjenje.	Količina in kakovost penjenja se razlikujeta glede na vrsto mleka. Preizkusili smo te vrste mleka, s katerimi lahko dosežete kakovostno penjenje: polnomastno ali polposneto kravje mleko in mleko brez laktoze.
Mleko uhaja iz spodnjega dela posode za mleko LatteGo.	Okvir in posoda za mleko nista pravilno sestavljena.	Najprej vstavite vrhni del posode za mleko pod zaklep na vrhu okvira. Nato pritisnite spodnji del posode. Ko se zaskoči na mesto, boste zaslišali klik.
Aparat pušča.	Aparat uporablja vodo za izpiranje notranjega krogotoka in kuhalnega sklopa. Ta voda gre skozi notranji sistem neposredno v pladenj za kapljanje. To je običajno.	Pladenj za kapljanje izpraznite vsak dan oziroma takoj ko se skozi njegov pokrov prikaže rdeči kazalnik, ki kaže, da je pladenj poln. Nasvet: Pod dulec za točenje postavite skodelico, da prestrežete vodo od izpiranja in zmanjšate količino vode v pladnju za kapljanje.
	Pladenj za kapljanje je preveč poln in se iz njega poliva vsebina, zaradi česar je videti, da aparat pušča.	Pladenj za kapljanje izpraznite vsak dan oziroma takoj ko se skozi njegov pokrov prikaže rdeči kazalnik, ki kaže, da je pladenj poln.
	Posoda za vodo ni bila do konca vstavljena, zdaj pa je v aparatu zrak.	Prepričajte se, da je posoda za vodo v pravilnem položaju. odstranite ga in ga znova vstavite ter potisnite čim dlje.
	Kuhalni sklop je umazan/zamašen.	Izperite kuhalni sklop.
	Aparat ni na vodoravni površini.	Aparat postavite na vodoravno površino, tako da s pladnja za kapljanje ne bo tekla voda in da bo kazalnik polnega pladnja za kapljanje deloval pravilno.
	Posoda za vodo ni bila do konca vstavljena, zdaj pa je v aparatu zrak.	Prepričajte se, da je posoda za vodo v pravilnem položaju. odstranite ga in ga znova vstavite ter potisnite čim dlje.

Težava	Vzrok	Rešitev
Vodnega filtra AquaClean ne morem aktivirati in aparat zahteva odstranjevanje vodnega kamna.	Filter ni bil pravočasno vstavljen ali zamenjan, potem ko je začela utripati lučka za vodni filter AquaClean. To pomeni, da vaš aparat ni povsem brez apnenca.	Iz aparata najprej odstranite vodni kamen in nato namestite vodni filter AquaClean.
Novi vodni filter se ne prilega.	Namestiti poskušate drug filter, ne vodnega filtra AquaClean.	V aparat lahko namestite samo vodni filter AquaClean.
	Gumijasto tesnilo na vodnem filtru AquaClean ni na svojem mestu.	Gumijasto tesnilo namestite nazaj na vodni filter AquaClean.
Iz aparata je slišati glasen zvok.	To je običajno pri uporabi aparata.	Če iz aparata slišite drugačen zvok, očistite kuhalni sklop in ga podmažite (glejte 'Mazanje kuhalnega sklopa').
	Vodni filter AquaClean pred namestitvijo ni bil pravilno pripravljen, zdaj pa je v aparatu zrak.	Vodni filter AquaClean odstranite iz posode za vodo in ga ustrezno pripravite za uporabo, preden ga namestite nazaj. Za podrobna navodila glejte poglavje »Vodni filter AquaClean«.
	Posoda za vodo ni bila do konca vstavljena, zdaj pa je v aparatu zrak.	Prepričajte se, da je posoda za vodo v pravilnem položaju. odstranite ga in ga znova vstavite ter potisnite čim dje.

Tehnični podatki

Proizvajalec si pridržuje pravico do izboljšanja tehničnih podatkov izdelka. Vse vnaprej nastavljene količine so približne.

Opis	Vrednost
Velikost (Š x V x G)	247 x 366 x 434 mm
Teža	7–7,5 kg
Dolžina napajalnega kabla	1000 mm
Posoda za vodo	1,8 litra, odstranljiv
Prostornina posode za zrna	275 g
Velikost posode za odpadno mleto kavo	12 stisnjenih ploščic
Prostornina sklopa LatteGo (posode za mleko)	250 ml
Prilagodljiva višina dulca	85–145 mm
Nominalna napetost – Nazivna moč – Vir napajanja	Glejte oznako s podatki na notranji strani servisnih vrat (slika A11)

Obsah

Prehľad zariadenia (obr. A)	412
Ovládací panel (obr. B)	412
Úvod	413
Pred prvým použitím	413
Príprava nápojov	415
Úprava nastavení zariadenia	418
Vyberanie a vkladanie varnej zostavy	420
Čistenie a údržba	420
Vodný filter AquaClean	423
Výber tvrdosti vody	424
Proces odstraňovania vodného kameňa (30 minút)	425
Objednávanie príslušenstva	426
Riešenie problémov	426
Technické parametre	433

Prehľad zariadenia (obr. A)

A1	Ovládací panel	A10	Servisné dvierka
A2	Odkladacia plocha na šálky	A11	Údajový štítok s typovým číslom
A3	Priestor na predmetú kávu	A12	Zásobník na vodu
A4	Veko násypky na kávové zrná	A13	Výpust horúcej vody
A5	Nastaviteľný výpust na kávu	A14	Zásobník na pomletú kávu
A6	Sieťová zástrčka	A15	Predný panel zásobníka na pomletú kávu
A7	Regulátor nastavenia mletia	A16	Kryt podnosu na odkvapkávanie
A8	Násypka na kávové zrná	A17	Podnos na odkvapkávanie
A9	Varná zostava	A18	Indikátor „Plný podnos na odkvapkávanie“

Príslušenstvo

A19	Tuba s mazivom	A22	Prúžok na testovanie tvrdosti vody
A20	Vodný filter AquaClean	A23	Klasický penič mlieka (len určité modely)
A21	Odmerka	A24	LatteGo (zásobník na mlieko) (len určité modely)

Ovládací panel (obr. B)

Prehľad všetkých tlačidiel a symbolov nájdete na obrázku B. Ďalej sa uvádza popis.

i Niektoré tlačidlá/symboly sa nachádzajú iba na určitých modeloch.

B1	Vypínač	B7	Varovné symboly
B2	Symboly na výber nápoja*	B8	Indikátor spustenia
B3	Symbol intenzity vône/predmletej kávy	B9	Tlačidlo ►■ spustenia/zastavenia
B4	Symbol množstva nápoja	B10	Symbol funkcie Calc / Clean na odstraňovanie vodného kameňa
B5	Symbol množstva mlieka (len určité modely)	B11	Symbol filtra AquaClean
B6	Symbol teploty kávy (len určité modely)		

*Symboly na výber nápoja (len určité modely): espresso, espresso lungo, káva, ľadová káva, cappuccino, latte macchiato, horúca voda, para

Úvod

Blahoželáme Vám k nákupu plne automatického kávovaru Philips! Ak chcete využiť všetky výhody podpory, ktorú ponúkame, zaregistrujte si produkt na stránke www.philips.com/welcome.

Pred prvým použitím zariadenia si pozorne prečítajte samostatnú brožúru s bezpečnostnými informáciami a uschovajte si ju na neskoršie použitie.

Ponúkame niekoľko spôsobov, ktoré vám pomôžu pri uvedení zariadenia do prevádzky a pri používaní všetkých jeho funkcií. V balení nájdete:

- 1 túto stručnú príručku s obrázkovými návodmi na použitie a informáciami o čistení a údržbe.
- 2 Samostatný návod s bezpečnostnými pokynmi na bezpečné používanie zariadenia.
- 3 V prípade záujmu o online podporu (túto rozšírenú verziu návodu na použitie, časté otázky, videá atď.) nasnímajte QR kód na obálke tohto návodu a stiahnite si aplikáciu Coffee+ alebo navštívte stránku www.philips.com/coffee-care.

i Existujú viaceré verzie tohto kávovaru na espresso s odlišnými funkciami. Každá verzia má vlastné typové číslo. Typové číslo nájdete na údajovom štítku vnútornej strane servisných dvierok (pozrite si obr. A11).

i Toto zariadenie bolo preskúšané na príprave kávy. Napriek tomu, že bolo dôkladne prečistené, môžu sa v ňom nachádzať zvyšky kávy. Ručíme vám však za to, že je úplne nové.

Zariadenie automaticky upravuje množstvo mletej kávy potrebné na prípravu tej najchutnejšie kávy. Najprv treba pripraviť 5 šálok kávy, aby sa zariadenie samo nastavilo.

Pred prvým použitím nezabudnite prepláchnuť jednotku LatteGo (zásobník na mlieko) alebo klasický napeňovač mlieka.

Pred prvým použitím

1. Nastavenie zariadenia

Po zapnutí zariadenia môže z výpustu horúcej vody alebo z výpustu na kávu vyteciť trochu vody. Je to bežný jav.

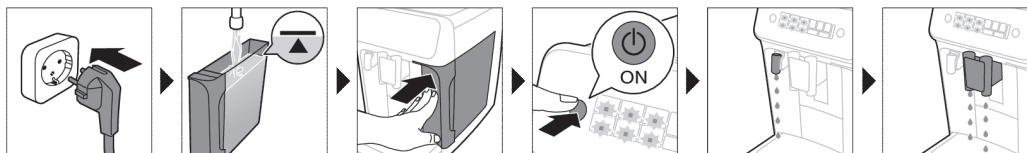

2. Aktivácia vodného filtra AquaClean (5 min)

Ďalšie informácie nájdete v kapitole „Vodný filter AquaClean“.



3. Výber tvrdosti vody

Podrobné pokyny nájdete v kapitole „Nastavenie tvrdosti vody“. Predvolené nastavenie tvrdosti vody je 4: tvrdá voda.

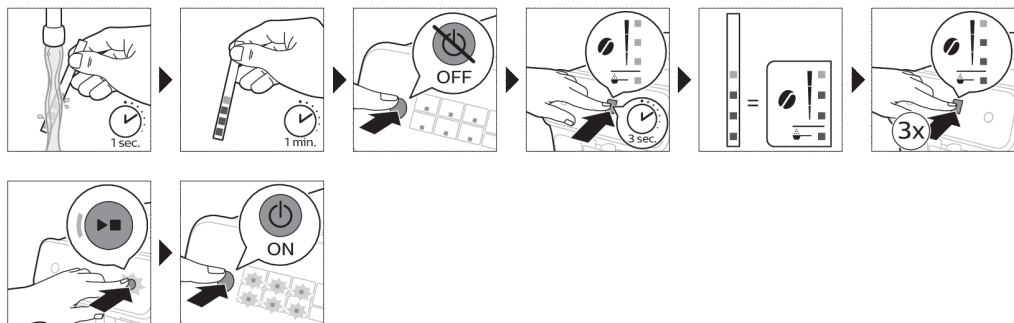

4. Zostavenie zásobníka LatteGo (len určité modely)



5. Zostavenie klasického napeňovača mlieka (len určité modely)

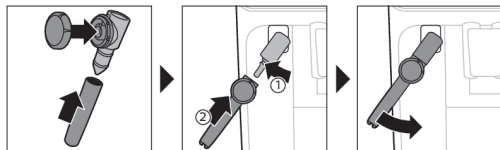

Príprava nápojov

Všeobecný postup

- 1 Zásobník na vodu naplňte vodou z vodovodu a násypku na kávové zrná naplňte zrnkovou kávou.
- 2 Umiestnite veko (A4) na násypku na kávové zrná (A8).
- 3 Stlačením vypínača zapnite zariadenie.
 - Zariadenie sa začne zahrievať a vykoná automatický cyklus preplachovania. V priebehu zahrievania sa rozsvietia indikátory v symboloch nápojov a pomaly jedna po druhej zhasnú.
 - Len čo sa všetky symboly nápojov trvalo rozsvietia, zariadenie je pripravené na použitie.
- 4 Pod výpust na dávkovanie kávy umiestnite šálku. Posunutím dávkovacieho výpustu kávy nahor alebo nadol prispôbíte jeho výšku veľkosti šálky alebo pohára, ktorý používate (Obr. 1).

Prispôsobenie nápojov

Toto zariadenie umožňuje upraviť nastavenia nápoja podľa Vašich želaní. Po výbere nápoja môžete:

- 1 upraviť intenzitu vône ťuknutím na symbol (Obr. 2) intenzity vône. K dispozícii sú 3 úrovne intenzity, pričom najnižšia je najjemnejšia a najvyššia je najsilnejšia.
- 2 Upravte množstvo nápoja ťuknutím na symbol množstva (Obr. 3) nápoja a/alebo symbol množstva mlieka (len určité modely). K dispozícii sú 3 množstvá: nízkej, strednej a vysokej.

i Navyše môžete podľa svojich požiadaviek (pozrite 'Nastavenie teploty kávy') upraviť teplotu kávy.

Príprava kávy z kávových zrn

- 1 Ak chcete pripraviť kávu, ťuknite na symbol požadovaného nápoja.
 - Rozsvietia sa indikátory intenzity vône a množstva a zobrazí sa predtým vybrané nastavenie.
 - V tejto chvíli môžete nastaviť požadovanú chuť nápoja (pozrite 'Prispôsobenie nápojov').
- 2 Stlačte tlačidlo spustenia/zastavenia ►■.
- Počas dávkovania nápoja bliká symbol nápoja.
- 3 Dávkovanie kávy môžete predčasne ukončiť opätovným stlačením tlačidla spustenia/zastavenia ►■.

i Ak chcete pripraviť 2 kávy súčasne, ťuknite na symbol nápoja dvakrát. Rozsvieti sa indikátor 2x.

Príprava mliečnych nápojov s príslušenstvom LatteGo (zásobník na mlieko)

A Príslušenstvo LatteGo tvorí zásobník na mlieko, rám a skladovacie viečko. Pred naplnením zásobníka mliekom skontrolujte, či sú rám a zásobník na mlieko správne zostavené, aby ste zabránili úniku.

- 1 Pri zostavovaní príslušenstva LatteGo najprv vložte vrchnú časť zásobníka na mlieko pod háčik v hornej časti rámu (Obr. 4). Potom zatlačte spodnú časť zásobníka. Keď zásobník zapadne na miesto, ozve sa cvaknutie (Obr. 5).

Poznámka: Pred pripojením skontrolujte, či sú zásobník na mlieko a rám čisté.

- 2 Príslušenstvo LatteGo mierne nakloňte a založte ho na výpusť horúcej vody (Obr. 6). Potom ho zatlačte tak, aby zacvaklo na miesto (Obr. 7).
- 3 Príslušenstvo LatteGo naplňte mliekom po úroveň vyznačenú na zásobníku na mlieko podľa nápoja, ktorý pripravujete (Obr. 8). Zásobník na mlieko naplňte najviac po značku maximálnej úrovne.

i Ak ste si individuálne upravili množstvo mlieka, môže byť potrebné naplniť zásobník na mlieko väčším alebo menším množstvom mlieka, než sa pre daný nápoj uvádza na príslušenstve LatteGo.

☞ Na dosiahnutie optimálnych výsledkov vždy používajte mlieko vybrané priamo z chladničky.

- 4 Položte šálku na podnos na odkvapkávanie.
- 5 Ťuknite na symbol požadovaného mliečného nápoja.
 - Nápoj teraz môžete upraviť podľa svojich vlastných požiadaviek (pozrite 'Prispôsobenie nápojov').
- 6 Stlačte tlačidlo spustenia/zastavenia ►■.
 - Počas dávkovania nápoja blíkajú symbol nápoja. Keď pripravujete cappuccino alebo latte macchiato, zariadenie vypustí najprv mlieko a potom kávu.
 - Dávkovanie mlieka môžete ukončiť pred vypustením vopred nastaveného množstva stlačením tlačidla spustenia/zastavenia ►■.
- 7 Ak chcete zastaviť dávkovanie celého nápoja (mlieka a kávy) ešte pred skončením prípravy v zariadení, stlačte a podržte tlačidlo spustenia/zastavenia ►■.

Príprava speneného mlieka s klasickým napeňovačom mlieka

☞ Na vytvorenie peny tej najvyššej kvality vždy používajte mlieko vybrané priamo z chladničky.

- 1 Čiernu silikónovú páčku na prístroji otočte smerom doľava a nasuňte na ňu napeňovač mlieka (Obr. 9).
- 2 Do kanvice na mlieko nalejte približne 100 ml mlieka pri príprave nápoja cappuccino a približne 150 ml mlieka pri príprave nápoja latte macchiato.
- 3 Približne 1 cm napeňovača mlieka ponorte do mlieka.
- 4 Ťuknite na symbol pary (Obr. 10).
 - Indikátor symbolu pary sa rozsvieti a indikátor spustenia začne pulzovať.
- 5 Aj chcete mlieko napeniť, otočte regulátor klasického napeňovača mlieka na ikonu napenenia mlieka (Obr. 11). Ak chcete mlieko zohriať otočte regulátor klasického napeňovača mlieka na ikonu horúceho mlieka (Obr. 12).
- 6 Presvedčte sa, či je ikona na regulátore klasického napeňovača mlieka zarovnaná s čiernou šípkou.
- 7 Stlačením tlačidla spustenia/zastavenia ►■ spustíte vytváranie mliečnej peny (Obr. 13).
 - Zariadenie sa začne zahrievať, para sa vháňa do mlieka a to sa spení.
- 8 Keď mliečna pena v kanvici dosiahne požadovaný objem, znova stlačte tlačidlo spustenia/zastavenia ►■ a zastavte vytváranie mliečnej peny.

i Mliečnu penu nikdy nevytvárajte dlhšie než 90 sekúnd. Vytváranie peny sa po 90 sekundách automaticky zastaví.

i Počas penenia mlieka nemusíte hýbať kanvicou na mlieko, aby ste získali spenené mlieko najvyššej kvality.

Príprava kávy z predmletej kávy

Ak uprednostňujete iný variant kávy, prípadne bezkofeínovú kávu, môžete namiesto kávových zrníek použiť predmletú kávu.

- 1 Stlačením vypínača zapnite zariadenie a počkajte, kým nebude pripravené na použitie.
- 2 Otvorte veko a nádoby na predmletú kávu nasypete do nej (Obr. 14) jednu zarovnanú odmerku predmletej kávy. Potom veko zavrite.
- 3 Pod výpust na dávkovanie kávy umiestnite šálku.
- 4 Vyberte jeden nápoj.
- 5 Na 3 sekundy (Obr. 15) podržte prst na symbole intenzity vône.
 - Rozsvieti sa indikátor predmletej kávy a svetlo tlačidla spustenia začne pulzovať.
- 6 Stlačte tlačidlo spustenia/zastavenia ►■.
- 7 Dávkovanie kávy môžete predčasne ukončiť opätovným stlačením tlačidla spustenia/zastavenia ►■.

i Pri použití predmletej kávy môžete naraz pripraviť len jednu kávu.

i Nastavenie predmletej kávy sa neuloží v rámci nastavenia predtým vybratej intenzity. Vždy, keď budete chcieť použiť predmletú kávu, treba na 3 sekundy podržať symbol intenzity vône.

i Pri výbere predmletej kávy nemôžete vybrať inú intenzitu vône.

Príprava ľadovej kávy (len určité modely)

i Káva sa varí teplou vodou. Pre optimálne výsledky ju pripravte na kockách ľadu.

- 1 Vezmite pohár a naplňte ho do dvoch tretín kockami ľadu.
- 2 Pod výpust na dávkovanie kávy vložte pohár.
- 3 Ťuknite na ikonu ľadovej kávy.
 - Rozsvietia sa indikátory intenzity a množstva arómy.
 - V tejto chvíli môžete nastaviť požadovanú chuť nápoja.

i Odporúčame použiť intenzitu arómy 3.

- 4 Stlačte tlačidlo spustenia/zastavenia ►■.
- 5 Dávkovanie kávy môžete predčasne ukončiť opätovným stlačením tlačidla spustenia/zastavenia ►■.
- 6 Ak chcete dosiahnuť špeciálne chutnú ľadovú kávu, pridajte studené mlieko.

Dávkovanie horúcej vody

- 1 Ak je pripojené príslušenstvo LatteGo alebo penič mlieka, odpojte ho.
- 2 Ťuknite na symbol horúcej vody.
 - Rozsvietia sa indikátory nápoja a zobrazí sa nastavenie horúcej vody pre pretým vybratý nápoj.
- 3 Upravte množstvo horúcej vody podľa svojich požiadaviek ťuknutím na symbol (Obr. 3) množstva nápoja.
- 4 Stlačte tlačidlo spustenia/zastavenia ►■.
 - Symbol horúcej vody bliká a z výpustu (Obr. 18) horúcej vody sa dávkuje horúca voda.
- 5 Dávkovanie horúcej vody môžete predčasne ukončiť opätovným stlačením tlačidla spustenia/zastavenia ►■.

Úprava nastavení zariadenia

Nastavenie času pohotovostného režimu

- 1 Stlačením vypínača vypnite zariadenie.
- 2 Keď je zariadenie vypnuté: stlačte a podržte symbol (Obr. 19) funkcie Calc / Clean, kým sa indikátor funkcie Calc / Clean a indikátory intenzity vône nerozsvietia (Obr. 20).
- 3 Ťuknutím na symbol intenzity vône vyberte požadovaný čas pohotovostného režimu: 15, 30, 60 alebo 180 minút. Rozsvietia sa 1, 2, 3 respektíve 4 indikátory symbolu intenzity vône.
- 4 Po dokončení nastavenia času pohotovostného režimu stlačte tlačidlo spustenia/zastavenia. Zariadenie sa vypne.
- 5 Stlačením vypínača znovu zapnite zariadenie.

Upravovanie základného najväčšieho nastavenia nápojov

Zariadenie ponúka 3 základné nastavenia každého z nápojov: nízke, stredné a vysoké. Môžete nastaviť len najväčšie množstvo. Nové množstvo možno uložiť, keď indikátor spustenia začne blikať.

i Pred začatím programovania množstva mliečného nápoja zostavte príslušenstvo LatteGo a nalejte doň mlieko.

- 1 Úpravu najvyššieho nastavenia množstva začnete tak, že 3 sekundy podržíte symbol nápoja, ktorý chcete upraviť.
 - Horná kontrolka pri symbole množstva nápoja a horná kontrolka pri symbole množstva mlieka (len určité modely) začnú blikať a blikať začne aj tlačidlo spustenia/zastavenia ►■, čo signalizuje, že ste vstúpili do režimu programovania.
- 2 Stlačte tlačidlo spustenia/zastavenia ►■. Zariadenie začne pripravovať vybraný nápoj.
 - Najprv začne nepretržite svietiť indikátor spustenia. Len čo je prístroj pripravený na uloženie upraveného množstva, začne indikátor spustenia/zastavenia blikať.
- 3 Hneď ako bude šálka obsahovať požadované množstvo kávy alebo mlieka, znova stlačte tlačidlo spustenia/zastavenia ►■.
 - V prípade nápojov cappuccino alebo latte macchiato zariadenie vypustí najprv mlieko. Hneď ako bude šálka obsahovať požadované množstvo mlieka, stlačte tlačidlo spustenia/zastavenia ►■. Zariadenie začne automaticky dávkovať kávu. Hneď ako bude šálka obsahovať požadované množstvo nápoja, znova stlačte tlačidlo spustenia/zastavenia ►■.

Po naprogramovaní nového základného najväčšieho množstva nápoja bude zariadenie toto nové množstvo dávkovať vždy, keď pri tomto nápoji vyberiete najväčšie množstvo.

i Môžete nastaviť len základnú úroveň najväčšieho množstva.

i Ak sa chcete vrátiť k predvolenému nastaveniu množstva, pozrite si časť „Obnovenie výrobných nastavení“.

Nastavenie teploty kávy

Zariadenia bez symbolu teploty

- 1 Stlačením vypínača **vypnite** zariadenie.
- 2 Keď je zariadenie vypnuté: podržte symbol množstva kávy, kým sa tento symbol nerozsvieti (Obr. 21).
- 3 Ťuknutím na symbol množstva vyberte požadovanú teplotu: normálna, vysoká alebo maximálna.

- Respektívne sa rozsvieti 1, 2 alebo 3 svetlá.
- 4 Po dokončení nastavenia teploty kávy stlačte tlačidlo spustenia/zastavenia ►■.
- 5 Stlačením vypínača znovu zapnite zariadenie.

i Ak zariadenie nevypnete, po určitom čase sa vypne automaticky.

Zariadenia so symbolom teploty (len model EP3300)

- 1 Vyberte ikonu požadovaného nápoja.
- 2 Opakovaným ťukaním na symbol teploty kávy vyberte požadovanú teplotu.

Obnovenie výrobných nastavení

Zariadenie ponúka možnosť obnovenia predvolených nastavení nápojov.

i Predvolené nastavenia môžete obnoviť len v prípade, že je zariadenie vypnuté.

- 1 Stlačením vypínača vypnite zariadenie.
- 2 Stlačte a na 3 sekundy podržte tlačidlo so symbolom espressa.
 - Rozsvietia sa stredné svetelné indikátory v symboloch nastavenia nápojov. Indikátor spustenia/zastavenia začne blikať, čím signalizuje, že je zariadenie pripravené na obnovenie nastavení.
- 3 Stlačením tlačidla spustenia/zastavenia ►■ potvrdíte, že chcete nastavenia obnoviť.
- 4 Stlačením vypínača znovu zapnite zariadenie.

Úprava nastavení mlynčeka

Nastavenia intenzity kávy môžete zmeniť pomocou regulátora nastavenia mletia vnútri zásobníka na kávové zrná. Čím nižšie nastavenie mletia vyberiete, tým jemnejšie sa kávové zrná namelú a tým silnejšia bude káva. Môžete si vybrať z 12 rôznych nastavení mletia.

Zariadenie sa nastavilo a vy si môžete z kávových zŕn pripraviť kávu s tou najlepšou chuťou. Preto vám odporúčame, aby ste nemenili nastavenie mletia, kým nepripravíte 100 až 150 šálok kávy (približne mesiac používania).

i Nastavenia mletia môžete upravovať len v prípade, že zariadenie melie kávové zrná. Musíte pripraviť 2 až 3 nápoje, aby ste si mohli naplno vychutnať rozdiel.

⚠ Regulátor nastavenia mletia neotáčajte naraz o viac ako jeden výrez, aby ste predišli poškodeniu mlynčeka.

- 1 Pod výpusť na dávkovanie kávy umiestnite šálku.
- 2 Otvorte veko násycky na kávové zrná.
- 3 Ťuknite na symbol espressa a potom stlačte tlačidlo spustenia/zastavenia ►■.
- 4 Keď mlynček začne mlieť, zatlačte regulátor nastavenia mletia a otočte ho doľava alebo doprava. (Obr. 22)

Vypnutie pípania ovládacieho panela

- 1 Stlačením vypínača vypnite zariadenie.
- 2 Po vypnutí zariadenia ťuknite na symbol kávy a držte na ňom prst, kým sa nerozsvieti svetelný indikátor symbolu. Indikátor spustenia začne blikať.
- 3 Ďalším ťuknutím na symbol kávy sa vypne pípanie ovládacieho panela. Indikátor v symbole kávy zhasne.
- 4 Výber potvrdíte stlačením tlačidla spustenia/zastavenia.
- 5 Stlačením vypínača znovu zapnite zariadenie. Pípanie ovládacieho panela je teraz vypnuté.

Poznámka: Ak sa po ťuknutí na symbol a podržaní prstu na symbole kávy indikátor v symbole nerozsvieti, znamená to, že pípanie ovládacieho panelu je už vypnuté. Ak ho chcete zapnúť, znova ťuknite na symbol a zapnutie potvrdíte stlačením tlačidla spustenia/zastavenia.

Pípanie vypínača a tlačidla spustenia/zastavenia sa nedá vypnúť.

Vyberanie a vkladanie varnej zostavy

Na stránke www.philips.com/coffee-care sú podrobné videopokyny na vybratie, vloženie a vyčistenie varnej zostavy.

Vybratie varnej zostavy zo zariadenia

- 1 Zariadenie vypnite.
- 2 Vyberte zásobník na vodu a otvorte servisné dvierka (Obr. 23).
- 3 Stlačte rukoväť (Obr. 24) PUSH, potiahnite varnú zostavu za držadlo a vyťahnite ju zo zariadenia (Obr. 25).

Vloženie varnej zostavy

! Pred vložením varnej zostavy späť do zariadenia skontrolujte, či je zostava v správnej polohe.

- 1 Skontrolujte, či je varná zostava v správnej polohe. Šípka na žltom valci na boku varnej zostavy musí byť zarovnaná s čiernou šípkou a s písmenom N (Obr. 26).
 - Ak nie sú zarovnané, zatlačte páčku smerom nadol, kým sa nebude dotýkať základne varnej zostavy (Obr. 27).
- 2 Varnú zostavu zasúvajte späť do zariadenia pomocou vodiacich líšt po bokoch (Obr. 28), až kým s cvaknutím (Obr. 29) nezapadne na miesto. Nestláčajte tlačidlo PUSH.
- 3 Zatvorte servisné dvierka a vložte zásobník na vodu na miesto.

Čistenie a údržba

Vďaka pravidelnému čisteniu a údržbe bude vaše zariadenie v špičkovom stave a zaistí vám dlhodobu chutnú kávu a stabilný tok kávy.

V tabuľke uvedenej nižšie si pozrite podrobný popis toho, kedy a ako čistiť oddeliteľné časti zariadenia. Podrobnejšie informácie a videopokyny nájdete v aplikácii Coffee+ a na stránke www.philips.com/coffee-care. Pozrite si obrázok D predstavujúci prehľad súčastí, ktoré možno čistiť v umývačke na riad.

Odnímateľná súčasti	Kedy vykonávať čistenie	Ako vykonávať čistenie
Varná zostava	Raz týždenne	Varnú zostavu vyberte zo zariadenia (pozrite 'Vyberanie a vkladanie varnej zostavy'). Opláchnite ho pod tečúcou vodou (pozrite 'Čistenie varnej zostavy pod tečúcou vodou').
	Mesačne	Varnú zostavu vyčistíte tabletou značky Philips na odstránenie kávového oleja (pozrite 'Čistenie varnej zostavy tabletami na odstránenie kávovej mastnoty').

Odnímateľná súčasť	Kedy vykonávať čistenie	Ako vykonávať čistenie
Klasický napeňovač mlieka	Po každom použití	S pripojeným napeňovačom mlieka najprv vypustite horúcu vodu, aby sa zariadenie dôkladne prečistilo. Potom napeňovač mlieka vyberte zo zariadenia a rozoberte ho. Všetky súčiastky očistite tečúcou vodou alebo v umývačke riadu.
Priestor na predmletú kávu	Priestor na predmletú kávu kontrolujte každý týždeň, či nie je upchatý.	Zariadenie odpojte od napájania a vyberte varnú zostavu. Otvorte veko priestoru na predmletú kávu a zasuňte doň rúčku lyžičky. Rúčkou pohybujte hore-dolu, kým pomletá káva, ktorá lievik upchala, nevypadne (Obr. 30). Naskenujte QR kód a stiahnite si aplikáciu Coffee+, kde nájdete podrobné videopokyny, alebo prejdite na stránku www.philips.com/coffee-care
Zásobník na pomletú kávu	Zásobník na pomletú kávu vyprázdňujte, keď vás na to zariadenie vyzve. Prečistite ho každý týždeň.	Zásobník na pomletú kávu odoberajte, keď je zariadenie zapnuté. Opláchnite ho pod tečúcou vodou s trochou čistiacoho prostriedku alebo ho vyčistite v umývačke na riad. Predný panel zásobníka na pomletú kávu nie je určený na umývanie v umývačke na riad.
Podnos na odkvapkávanie	Raz denne alebo ak sa z podnosu na odkvapkávanie vysunie červený indikátor signalizujúci, že je podnos plný, vyprázdnite podnos na odkvapkávanie (Obr. 31). Čistenie podnosu na odkvapkávanie vykonávajte každý týždeň.	Podnos na odkvapkávanie (Obr. 32) vyberte a opláchnite ho pod tečúcou vodou s trochou čistiacoho prostriedku. Podnos na odkvapkávanie môžete tiež umyť v umývačke na riad. Predný panel zásobníka na pomletú kávu (obr. A15) nie je určený na umývanie v umývačke na riad.
LatteGo	Po každom použití	Príslušenstvo LatteGo prepláchnite tečúcou vodou alebo vyčistite v umývačke riadu.
Mazanie varnej zostavy	Každé 2 mesiace	Vyhľadajte informácie v tabuľke mazania a namažte varnú zostavu mazivom od spoločnosti Philips (pozrite 'Mazanie varnej zostavy').
Nádoba na vodu	Raz týždenne	Nádobu na vodu opláchnite pod tečúcou vodou

Čistenie varnej zostavy

Pravidelné čistenie varnej zostavy zabráni upchávaniu vnútorných okruhov kávovými usadeninami. Naskenujte QR kód na obálke tejto brožúry a získajte podporné videá o tom, ako odstrániť, vložiť a vyčistiť varnú zostavu, alebo navštívte stránku www.philips.com/coffee-care

Čistenie varnej zostavy pod tečúcou vodou

- 1 Odpojte varnú zostavu (pozrite 'Vyberanie a vkladanie varnej zostavy').
- 2 Varnú zostavu dôkladne opláchnite vodou. Dôkladne vyčistite horný filter (Obr. 33) varnej zostavy.
- 3 Pred vložením na miesto nechajte varnú zostavu voľne vyschnúť. Varnú zostavu nevysušajte handričkou, aby sa vlákna z nej nenahromadili vnútri varnej zostavy.

Čistenie varnej zostavy tabletami na odstránenie kávovej mastnoty

Používajte len tablety na odstránenie kávovej mastnoty značky Philips.

- 1 Pod výpusť položte šálku. Do nádoby nalejte čerstvú vodu.
- 2 Do zásobníka na predmletú kávu vložte tabletu na odstránenie kávovej mastnoty.
- 3 Ťuknite na symbol kávy a potom podržaním symbolu intenzity arómy na 3 sekundy vyberte funkciu (Obr. 2) predmletej kávy.
- 4 Nepripravajte predmletú kávu. Stlačením tlačidla spustenia/zastavenia ► spustíte cyklus prípravy nápoja. Po pripravení polovičnej šálky vody odpojte zariadenie zo siete.
- 5 Roztok na odstránenie kávovej mastnoty nechajte pôsobiť aspoň 15 minút.
- 6 Zástrčku opäť zasuňte do elektrickej zásuvky a zariadenie zapnite, aby sa dokončil cyklus varenia. Vyprázdňte šálku.
- 7 Vyberte zásobník na vodu a otvorte servisné dverka. Odpojte varnú zostavu (pozrite 'Vybratie varnej zostavy zo zariadenia') a dôkladne ju opláchnite pod tečúcou vodou.
- 8 Znova vložte varnú zostavu a zásobník na vodu a pod výpusť kávy podložte šálku.
- 9 Ťuknite na symbol kávy a potom podržaním symbolu intenzity arómy na 3 sekundy vyberte funkciu (Obr. 2) predmletej kávy. Nepripravajte predmletú kávu. Stlačením tlačidla spustenia/zastavenia ► spustíte cyklus prípravy nápoja. Zopakujte to dvakrát. Vyprázdňte šálku.

Mazanie varnej zostavy

Mazanie varnej zostavy vykonávajte každé 2 mesiace, aby ste zaistili plynulý pohyb pohyblivých súčastí.

- 1 Na piest (sivá časť) varnej zostavy (Obr. 34) naneste tenkú vrstvičku maziva.
- 2 Okolo hriadeľa (sivá časť) v spodnej časti varnej zostavy (Obr. 35) naneste tenkú vrstvičku maziva.
- 3 Na vodiace lišty na oboch stranách (Obr. 36) naneste tenkú vrstvičku maziva.

Čistenie príslušenstva LatteGo (zásobníka na mlieko)

Čistenie príslušenstva LatteGo po každom použití

- 1 Zo zariadenia (Obr. 37) vyberte príslušenstvo LatteGo.
- 2 Vylejte zvyšok mlieka.
- 3 Stlačte uvoľňovacie tlačidlo a vyberte zásobník na mlieko z rámu LatteGo (Obr. 38).
- 4 Všetky súčasti vyčistite v umývačke na riad alebo pod tečúcou vlažnou vodou s prídavkom čistiaceho prostriedku.

Čistenie klasického peniča mlieka

Čistenie klasického peniča mlieka po každom použití

Z hygienických dôvodov a s cieľom zabrániť usadzovaniu zvyškov mlieka čistite penič mlieka po každom použití.

- 1 Pod penič mlieka umiestnite šálku.
- 2 Ťuknite na symbol pary a potom stlačením tlačidla spustenia/zastavenia ► spustíte vypúšťanie pary a odstráňte všetky zvyšky mlieka z peniča mlieka.
- 3 Po niekoľkých sekundách zastavte vypúšťanie pary opätovným stlačením tlačidla spustenia/zastavenia ►.
- 4 Penič mlieka očistite navlhčenou tkaninou.

Každodenné čistenie klasického napeňovača mlieka

- 1 Napeňovač mlieka nechajte úplne vychladnúť.
- 2 Napeňovač mlieka otočte smerom doľava a vyberte z neho kovovú a silikónovú časť (Obr. 39).
- 3 Rozoberte tri súčasti (Obr. 40) a opláchnite ich čistou vodou alebo ich vyčistite v umývačke na riad.

- 4 Všetky tri súčasti napeňovača mlieka nechajte uschnúť na vzduchu, potom ich zostavte a pripojte napeňovač mlieka späť k zariadeniu.

Vodný filter AquaClean

Vaše zariadenie môže používať filter AquaClean. Na zachovanie chuti kávy možno do zásobníka na vodu vložiť vodný filter AquaClean. Filter navyše obmedzuje usadzovanie vodného kameňa v zariadení a tým aj nutnosť odstraňovania vodného kameňa. Vodný filter AquaClean si môžete zakúpiť u miestneho predajcu, od autorizovaných servisných centier alebo online na stránke www.philips.com/parts-and-accessories.

Symbol a svetelný indikátor filtra AquaClean

Zariadenie obsahuje svetelný indikátor (Obr. 41) vodného filtra AquaClean, ktorý signalizuje stav filtra. V nasledujúcej tabuľke sú uvedené kroky, ktoré treba vykonať, keď kontrolka svieti alebo bliká.



Pri prvom použití zariadenia začne svetelný indikátor filtra AquaClean blikat oranžovou farbou. Tým signalizuje, že začínate používať vodný filter AquaClean. Ak vodný filter AquaClean neaktivujete, svetelný indikátor sa po chvíli automaticky vypne.



Len čo filter nainštalujete a aktivujete ho pomocou symbolu filtra AquaClean, farba svetelného indikátora filtra AquaClean sa zmení na modrú, čím sa potvrdí, že je vodný filter AquaClean aktívny.



Keď dôjde k zaneseniu filtra, kontrolka filtra AquaClean začne znovu blikat oranžovou farbou, čím vás upozorňuje na potrebu výmeny filtra za nový.



Keď oranžový svetelný indikátor filtra AquaClean nesvieti, filter AquaClean môžete stále aktivovať, no najprv treba zo zariadenia odstrániť vodný kameň.

Aktivácia vodného filtra AquaClean (5 min)

i Zariadenie nedokáže automaticky zistiť, že ste do zásobníka na vodu umiestnili filter. Preto musíte každý nainštalovaný nový vodný filter AquaClean aktivovať pomocou symbolu filtra AquaClean.

Keď oranžový svetelný indikátor filtra AquaClean nesvieti, vodný filter AquaClean môžete stále aktivovať, no najprv treba zo zariadenia odstrániť vodný kameň.

i Zariadenie treba pred začatím používania vodného filtra AquaClean úplne zbaviť vodného kameňa.

Vodný filter AquaClean treba podľa nasledujúceho popisu pred aktiváciou pripraviť jeho namočením. Ak to neurobíte, do zariadenia sa namiesto vody môže dostať vzduch a spôsobí nadmerný hluk, zariadenie pritom nebude schopné pripraviť kávu.

- 1 Uistite sa, že je zariadenie zapnuté.
- 2 Filtrom traste približne po dobu 5 sekúnd (Obr. 42).
- 3 Filter otočený dolnou časťou smerom nahor ponorte do nádoby so studenou vodou a zatraste ním alebo ho stlačte (Obr. 43).
- 4 Filter je teraz pripravený na použitie a možno ho vložiť do nádržky na vodu.
- 5 Filter založte na prípojku filtra v nádržke na vodu vo zvislej polohe. Zatlačte ho do najnižšej možnej polohy (Obr. 44).
- 6 Nalejte do nádoby vodu z vodovodu a umiestnite ju späť do zariadenia.
- 7 Ak je príslušenstvo LatteGo pripojené, vyberte ho.
- 8 Pod výpusť na dávkovanie horúcej vody/penič mlieka podložte misku.

- 9 Na 3 sekundy (Obr. 45) stlačte symbol filtra AquaClean. Indikátor spustenia začne blikať.
- 10 Stlačením tlačidla spustenia/zastavenia ► spustíte proces aktivácie.
- 11 Z výpustu na dávkovanie horúcej vody/peniča mlieka sa bude dávkovať horúca voda (3 minúty).
- 12 Po dokončení procesu aktivácie sa rozsvieti modrý svetelný indikátor filtra AquaClean, čím sa potvrdí, že sa vodný filter AquaClean správne aktivoval.

Výmena vodného filtra AquaClean (5 min)

Keď filtrom pretečie 95 litrov vody, filter prestane fungovať. Farba svetelného indikátora filtra AquaClean sa zmení na oranžovú a indikátor začne blikať, čím vás upozorňuje na potrebu výmeny filtra. Kým indikátor blinká, môžete filter vymeniť bez nutnosti odstrániť zo zariadenia predtým vodný kameň. Ak vodný filter AquaClean nevymeníte, oranžový svetelný indikátor napokon zhasne. Aj v takom prípade môžete filter vymeniť, no najprv musíte odstrániť zo zariadenia vodný kameň.

Keď blinká oranžový indikátor filtra AquaClean:

- 1 Vyberte starý vodný filter AquaClean.
- 2 Založte nový filter a aktivujte ho podľa popisu v kapitole „Aktivácia vodného filtra AquaClean (5 min)“.

i Vodný filter AquaClean vymieňajte aspoň každé 3 mesiace, aj keď zariadenie ešte nesignalizuje, že sa vyžaduje výmena.

Vypnutie upozornenia na výmenu filtra AquaClean

Ak už nechcete používať vodné filtre Philips AquaClean, môžete upozornenie na výmenu filtra AquaClean kedykoľvek vypnúť (indikátor filtra AquaClean blinká oranžovou farbou):

- 1 Stlačením vypínača vypnete zariadenie.
- 2 Po vypnutí zariadenia stlačte a podržte stlačený symbol AquaClean, kým sa nerozsvieti svetelný indikátor tohto symbolu. Indikátor spustenia začne blikať.
- 3 Opätovným ťuknutím na symbol AquaClean upozornenia vypnete. Indikátor v symbole AquaClean zhasne.
- 4 Výber potvrdíte stlačením tlačidla spustenia/zastavenia.
- 5 Stlačením vypínača znovu zapnete zariadenie. Upozornenia na výmenu filtra AquaClean sú teraz vypnuté.

Poznámka: Pri aktivácii nového filtra AquaClean sa automaticky aktivujú aj upozornenia na výmenu filtra.

Výber tvrdosti vody

i Odporúčame vám upraviť tvrdosť vody podľa tvrdosti vody vo vašej oblasti, aby ste dosiahli optimálnu prevádzku a dlhšiu životnosť zariadenia. Navyše sa tým vyhnete nutnosti príliš častého odstraňovania vodného kameňa zo zariadenia. Predvolené nastavenie tvrdosti vody je 4: tvrdá voda.

Otestujte tvrdosť vody pomocou testovacieho prúžku priloženého v balení a určite tvrdosť vody vo vašej oblasti:

- 1 Prúžok na testovanie tvrdosti vody ponorte do vody z vodovodu na 1 sekundu (Obr. 46).
- 2 Počakajte 1 minútu. Počet štvorčekov, ktoré na testovacom pásiku sčerveneli vyjadruje tvrdosť (Obr. 47) vody.

Nastavenie zariadenia na správnu tvrdosť vody:

- 1 Stlačením vypínača **vypnite** zariadenie.
- 2 Po vypnutí zariadenia ťuknite na symbol intenzity vône a držte na ňom prst, kým sa nerozsvietia (Obr. 2) všetky svetelné indikátory symbolu.

- 3 Na symbol intenzity vône ťuknite 1, 2, 3 alebo 4-krát. Počet svietiacich indikátorov má zodpovedať počtu červených štvorcíkov na testovacím pásiku (Obr. 48). Keď na testovacím pásiku nie sú žiadne červené štvorce (všetky štvorce sú zelené), vyberte 1 svetelný indikátor.
- 4 Po nastavení správnej tvrdosti vody stlačte tlačidlo spustenia/zastavenia ►■.

i Tvrdosť vody sa nastavuje len raz a na výber jej hodnoty sa používa funkcia intenzity vône. Toto nastavenie neovplyvní intenzitu vône nápojov, ktoré neskôr pripravíte.

Proces odstraňovania vodného kameňa (30 minút)

Používajte len prostriedok na odstraňovanie vodného kameňa od spoločnosti Philips. V žiadnom prípade nepoužívajte prostriedky na odstraňovanie vodného kameňa na báze kyseliny sírovej, chlorovodíkovej, sulfamovej či octovej (ocot). Tieto prostriedky môžu poškodiť vodný okruh zariadenia a nemusí dôjsť k dôkladnému rozpusteniu vodného kameňa. Ak na odstraňovanie vodného kameňa nebudete používať prostriedok na odstraňovanie vodného kameňa od spoločnosti Philips, strácate nárok na záruku. Rovnako strácate nárok na záruku, ak zo zariadenia nebudete odstraňovať vodný kameň. Prípravok na odstraňovanie vodného kameňa Philips si môžete zakúpiť v online obchode na adrese www.philips.com/coffee-care.

Keď sa rozsvieti indikátor Calc/Clean (Odstraňovanie vodného kameňa), treba zo zariadenia odstrániť vodný kameň.

- 1 Uistite sa, že je zariadenie zapnuté.
- 2 Ak je pripojené príslušenstvo LatteGo alebo napeňovač mlieka, odpojte ho.
- 3 Vyberte podnos na odkvapkávanie a zásobník na pomletú kávu, vyprázdnite ich a vložte späť na miesto.
- 4 Vyberte zásobník na vodu a vyprázdnite ho. Potom vyberte vodný filter AquaClean.
- 5 Nalejte celú fľašu prípravku na odstraňovanie vodného kameňa od spoločnosti Philips do zásobníka na vodu a potom ho naplňte vodou až po značku Calc / Clean (Obr. 49). Potom ho vložte späť do zariadenia.
- 6 Pod výpusť na dávkovanie kávy a výpusť na dávkovanie vody podložte veľkú nádobu (1,5 l).
- 7 Na 3 sekundy stlačte symbol Calc / Clean a potom stlačte tlačidlo spustenia/zastavenia ►■.
- 8 Spustí sa prvá fáza procesu odstraňovania vodného kameňa. Proces odstraňovania vodného kameňa trvá približne 30 minút a pozostáva z cyklu odstraňovania vodného kameňa a cyklu preplachovania. Počas cyklu odstraňovania vodného kameňa svetelný indikátor Calc / Clean bliká, čím signalizuje, že prebieha fáza odstraňovania vodného kameňa.
- 9 Nechajte zariadenie vypúšťať roztok na odstraňovanie vodného kameňa, až kým vás displej neupozorní, že zásobník na vodu je prázdny.
- 10 Vyprázdnite zásobník na vodu, vypláchnite ho a znova naplňte čistou vodou až po značku Calc / Clean.
- 11 Vyprázdnite nádobu a umiestnite ju späť pod výpusť na dávkovanie kávy a pod výpusť na dávkovanie vody. Znova stlačte tlačidlo spustenia/zastavenia ►■.
- 12 Spustí sa druhá fáza cyklu odstraňovania vodného kameňa, 3-minútová fáza preplachovania. Počas tejto fázy sa indikátory na ovládacom paneli zapínajú a vypínajú, čím signalizujú, že prebieha fáza preplachovania.
- 13 Počkajte, kým zariadenie prestane vypúšťať vodu. Postup odstraňovania vodného kameňa sa skončí, keď zariadenie prestane vypúšťať vodu.
- 14 Zariadenie sa teraz znova nahreje. Len čo sa symboly nápojov trvalo rozsvietia, zariadenie je znova pripravené na použitie.
- 15 Inštalácia a aktivácia nového vodného filtra AquaClean do nádržky na vodu (pozrite 'Aktivácia vodného filtra AquaClean (5 min)').
 - Po skončení procesu odstraňovania vodného kameňa indikátor filtra AquaClean bude chvíľu blikáť, čím vás upozorňuje na potrebu inštalácie nového vodného filtra AquaClean.

Tip: Používanie filtra AquaClean znižuje potrebu odstraňovania vodného kameňa.

Ako postupovať v prípade prerušenia procesu odstraňovania vodného kameňa

Postup odstraňovania vodného kameňa môžete ukončiť stlačením vypínača na ovládacom paneli. V prípade prerušenia procesu odstraňovania vodného kameňa pred jeho úplným dokončením postupujte takto:

- 1 Zásobník na vodu vyprázdnite a dôkladne vypláchnite.
- 2 Doplňte zásobník na vodu čistou vodou až po značku Calc/Clean a zariadenie znovu zapnite. Zariadenie sa zohreje a vykoná sa automatický cyklus preplachovania.
- 3 Pred prípravou nápojov vykonajte manuálny cyklus preplachovania. Ak chcete vykonať manuálny cyklus preplachovania, najskôr vypustite pol nádrže horúcej vody opakovaným ťukáním na symbol horúcej vody a potom pripravte dve šálky predmletej kávy bez pridania mletej kávy.

i Ak sa postup odstraňovania vodného kameňa neukončil, zariadenie bude čo najskôr vyžadovať vykonanie ďalšieho odstraňovania vodného kameňa.

Objednávanie príslušenstva

Na čistenie zariadenia a odstraňovanie vodného kameňa používajte len prípravky na údržbu značky Philips. Tieto prípravky si môžete zakúpiť u miestneho predajcu, od autorizovaných servisných centier alebo online na stránke www.philips.com/parts-and-accessories. Zadaťte číslo modelu svojho zariadenia, aby ste vyhledali kompletný zoznam všetkých náhradných dielov online. Číslo modelu nájdete na vnútornej strane servisných dvierok.

Prípravky na údržbu a typové označenia:

- Roztok na odstraňovanie vodného kameňa CA6700
- Vodný filter AquaClean CA6903
- Mazivo na varnú zostavu HD5061
- Tablety na odstraňovanie kávovej mastnoty CA6704

Riešenie problémov

Táto kapitola obsahuje prehľad najbežnejších problémov, s ktorými by ste sa mohli stretnúť pri používaní tohto zariadenia. Ak potrebujete podporu, stiahnite si aplikáciu Coffee+ prostredníctvom obchodu s aplikáciami alebo naskenovaním QR kódu na obale tejto brožúry. Inštruktážne videá a kompletný zoznam najčastejších otázok nájdete na stránke www.philips.com/coffee-care. Ak sa vám problém nepodarí vyriešiť, obráťte sa na Stredisko starostlivosti o zákazníkov vo vašej krajine.

Varovné symboly

Varovný symbol

Riešenie



Svieti svetelný indikátor „zásobník na vodu prázdny“

- Nádobu na vodu je takmer prázdna. Zásobník na vodu naplňte po úroveň značky maximálnej úrovne vodou z vodovodu.
- Zásobník na vodu nie je na svojom mieste. Zásobník na vodu vráťte na miesto.



Indikátor upozorňujúci na vyprázdnenie zásobníka na pomletú kávu svieti.

- Zásobník na pomletú kávu je plný. Vyberte a vyprázdňte zásobník na pomletú kávu vždy, keď je zariadenie zapnuté. Počkajte minimálne 5 sekúnd, kým znova vložíte zásobník na miesto.

Varovný symbol

Riešenie



Rozsvieti sa výstražný indikátor

- Zásobník na pomletú kávu alebo podnos na odkvapkávanie nie je na svojom mieste alebo nie je správne vložený. Zásobník na pomletú kávu alebo podnos na odkvapkávanie vložte na miesto a presvedčte sa, či je na správnom mieste.
- Sú otvorené servisné dvierka. Vyberte zásobník na vodu a skontrolujte, či sú servisné dvierka zatvorené.



Výstražný indikátor bliká

- Varná zostava nie je na svojom mieste alebo nie je vložená správne. Vyberte varnú zostavu a skontrolujte, či je správne zaistená na mieste. Pozrite si podrobný postup v kapitole „Vyberanie a vkladanie varnej zostavy“.
- Varná zostava je upchatá. Vyberte varnú zostavu a prepláchnite ju pod tečúcou vodou. Potom varnú zostavu namažte a vložte ju späť do zariadenia. Pozrite si podrobné pokyny v kapitole „Čistenie a údržba“.



Výstražný indikátor svieti a indikátor spustenia bliká.

V zariadení je zachytený vzduch. Vzduch zo zariadenia vypustite tak, že naplníte zásobník na vodu vodou, pod klasický napeňovač mlieka umiestnite šálku a stlačíte blikajúce tlačidlo spustenia/zastavenia.

Dajte pozor: z klasického napeňovača mlieka sa vypustí malé množstvo horúcej vody, aby sa vypustil vzduch.



Bliká indikátor filtra AquaClean: vložte alebo vymeňte vodný filter AquaClean a aktivujte ho. Pozrite si podrobné pokyny v kapitole „Vodný filter AquaClean“.



Indikátor odstraňovania vodného kameňa nepretržite svieti: Odstráňte vodný kameň zo zariadenia.

Varovný symbol

Riešenie



Indikátory v symboloch nápoja sa rozsvietia a jeden po druhom zhasnú.

Zariadenie sa zahrieva alebo sa snaží zbaviť vzduchu, ktorý sa doň dostal. Počkajte, kým nezačnú všetky indikátory nápojov nepretržite svietiť.



Všetky indikátory výstražných symbolov blikajú.



Vynulujte nastavenia zariadenia jeho odpojením a znovupripojením do siete. Pred opätovným zapnutím zariadenia vykonajte tieto kroky:



- Zo zásobníka na vodu vyberte vodný filter AquaClean.



- Zásobník na vodu vráťte na miesto. Zatlačte ho čo najhlbšie do zariadenia, aby bol v správnej polohe.



- Otvorte veko priestoru na predmletú kávu a skontrolujte, či nie je upchatý kávovým prachom. Pri jeho čistení vložte rúčku lyžičky do priestoru na predmletú kávu pohybujte páčkou nahor a nadol, kým vypadáva pomletá káva spôsobujúca upchatie (Obr. 30). Vyberte varnú zostavu a odstráňte všetku pomletú kávu, ktorá vypadla. Čistú varnú zostavu vráťte na miesto.



- Znova zapnite zariadenie.

Ak sa problém vyriešil, filter AquaClean nebol správne pripravený. Pred založením filtra AquaClean naspäť na miesto ho pripravte podľa krokov č. 1 a 2 uvedených v kapitole „Aktivácia vodného filtra AquaClean (5 min)“.

Ak budú indikátory naďalej blikáť, zariadenie sa môže prehrievať. Zariadenie vypnite, počkajte 30 minút a znova ho zapnite. Ak indikátory stále blikajú, obráťte sa na Stredisko starostlivosti o zákazníkov vo svojej krajine. Kontaktné údaje nájdete v medzinárodnom záručnom liste.

Tabuľka riešenia problémov

Táto kapitola obsahuje prehľad najbežnejších problémov, s ktorými by ste sa mohli stretnúť pri používaní tohto zariadenia. Inštruktážne videá a kompletný zoznam najčastejších otázok nájdete na stránke www.philips.com/coffee-care. Ak sa vám problém nepodarí vyriešiť, obráťte sa na Stredisko starostlivosti o zákazníkov vo vašej krajine. Kontaktné údaje nájdete v záručnom liste.

Problém	Príčina	Riešenie
Podnos na odkvapkávanie sa rýchlo naplní.	Je to bežný jav. Zariadenie využíva vodu na preplachovanie vnútorného okruhu a varnej zostavy. Určité množstvo vody preteká vnútorným systémom priamo do podnosu na odkvapkávanie.	Raz denne alebo ak sa z krytu podnosu na odkvapkávanie vysunie červený indikátor signalizujúci, že je podnos plný, vyprázdňte kryt podnosu na odkvapkávanie. Tip: pod výpusť na dávkovanie podložte šálku na zachytávanie vody využívanej na preplachovanie, ktorá z neho vytečie.
Indikátor upozorňujúci na vyprázdnenie zásobníka na pomletú kávu zostáva svietiť.	Zásobník na mletú kávu bol vyprázdnený pri vypnutom zariadení.	Zásobník na pomletú kávu vždy vyprázdňujte vtedy, keď je zariadenie zapnuté. Vyberte zásobník na pomletú kávu, počkajte aspoň 5 sekúnd a vložte ho späť na miesto.

Problém	Príčina	Riešenie
Zariadenie vyzýva na vyprázdnenie zásobníka na pomletú kávu, hoci zásobník nie je plný.	Zariadenie nevynulovalo počítadlo pri poslednom vyprázdnení zásobníka na pomletú kávu.	Vždy počkajte približne 5 sekúnd a až potom vložte zásobník na pomletú kávu späť na miesto. Takto sa počítadlo mletí kávy vynuluje.
		Zásobník na pomletú kávu vždy vyprázdňujte vtedy, keď je zariadenie zapnuté. Ak bol zásobník na pomletú kávu vyprázdnený pri vypnutom zariadení, počítadlo mletí kávy sa nevynuluje.
Zásobník na pomletú kávu je preplnený, no indikátor upozorňujúci na vyprázdnenie zásobníka na pomletú kávu sa nerozsvieti.	Vybrali ste podnos na odkvapkávanie bez vyprázdnenia zásobníka na pomletú kávu.	Keď vyberáte podnos na odkvapkávanie, vyprázdnite aj zásobník na pomletú kávu, hoci nie je vôbec plný. Týmto spôsobom sa počítadlo mletí kávy reštartuje a bude správne počítat množstvo pomletej kávy.
Nemôžem vybrať varnú zostavu.	Varná zostava nie je v správnej polohe.	Zariadenie vynulujte nasledujúcim spôsobom: zatvorte servisné dvierka a vložte zásobník na vodu na miesto. Zariadenie vypnite a znova zapnite. Znova skúste vybrať varnú zostavu. Pozrite si podrobný postup v kapitole „Vyberanie a vkladanie varnej zostavy“.
Nemôžem vložiť varnú zostavu.	Varná zostava nie je v správnej polohe.	Zariadenie vynulujte nasledujúcim spôsobom: zatvorte servisné dvierka a vložte zásobník na vodu na miesto. Varnú zostavu nechajte mimo zariadenia. Vypnite zariadenie a odpojte ho od siete. Počkajte 30 sekúnd a potom zapojte zariadenie znova do siete a zapnite ho. Potom umiestnite varnú zostavu do správnej polohy a znova ju vložte do zariadenia. Pozrite si podrobný postup v kapitole „Vyberanie a vkladanie varnej zostavy“.
Káva je príliš vodnatá.	Varná zostava je znečistená alebo je potrebné ju namazať.	Odoberte varnú zostavu (pozrite 'Vybratie varnej zostavy zo zariadenia'), prepláchnite ju pod tečúcou vodou a nechajte ju vyschnúť. Potom namažte pohybujúce sa súčasti (pozrite 'Mazanie varnej zostavy').
	Zariadenie vykonáva samonastavenie. Tento postup sa začal automaticky pri prvom použití zariadenia, pri prechode na iný druh kávových zŕn alebo po dlhom období nepoužívania.	Najprv pripravte 5 šálok kávy, aby zariadenie vykonalo postup samonastavenia.

Problém	Príčina	Riešenie
	Mlynček je nastavený na veľmi hrubé mletie.	Nastavte mlynček na jemnejšie mletie (nižšie nastavenie). Až po príprave 2 až 3 nápojov si naplno vychutnáte rozdiel.
Káva nie je dostatočne teplá.	Nastavená teplota je príliš nízka.	Nastavte teplotu na maximum (pozrite 'Nastavenie teploty kávy').
	Studená šálka znižuje teplotu nápoja.	Predhrejte šálky vypláchnutím horúcou vodou.
	Pridanie mlieka znižuje teplotu nápoja.	Nezáleží na tom, či pridávate horúce alebo studené mlieko, pridanie mlieka vždy zníži teplotu kávy. Predhrejte šálky vypláchnutím horúcou vodou.
Káva nevyteká alebo vyteká pomaly.	Vodný filter AquaClean nebol správne pripravený na inštaláciu.	Vyberte vodný filter AquaClean a skúste znova pripraviť kávu. V prípade úspechu sa uistite, že ste vodný filter AquaClean správne pripravili a až potom ho založte späť. Pozrite si podrobné pokyny v kapitole „Vodný filter AquaClean“.
		Po dlhom období nepoužívania musíte pripraviť vodný filter AquaClean na opätovné použitie a až potom ho založiť späť. Pozrite si kroky č. 1 – 3 v kapitole „Aktivácia vodného filtra AquaClean“.
	Vodný filter AquaClean je upchatý.	Vodný filter AquaClean vymieňajte každé 3 mesiace. Filter starší než 3 mesiace sa môže upchať.
	Mlynček je nastavený na veľmi jemné mletie.	Nastavte mlynček na hrubšie mletie (vyššie nastavenie). Nezabúdajte, že to môže ovplyvniť chuť kávy.
	Varná zostava je špinavá.	Odoberte varnú zostavu a prepláchnite ju pod tečúcou vodou (pozrite 'Čistenie varnej zostavy pod tečúcou vodou').
	Výpusť na dávkovanie kávy je špinavý.	Výpusť na dávkovanie kávy a jeho otvory vyčistite prípravkom na čistenie rúrok alebo ihlou.
	Priestor na predmletú kávu je upchatý.	Vypnite zariadenie a vyberte varnú zostavu. Otvorte veko priestoru na predmletú kávu a zasuňte doň rúčku lyžičky. Rúčkou pohybujte hore-dolu, kým pomletá káva, ktorá lievik upchala, nevypadne (Obr. 30).

Problém	Príčina	Riešenie
	Okruh zariadenia blokuje vodný kameň.	Zo zariadenia odstráňte vodný kameň pomocou prípravku na odstraňovanie vodného kameňa Philips. Zo zariadenia odstráňte vodný kameň vždy, keď začne blikáť indikátor odstraňovania vodného kameňa.
Zariadenie pomelie kávové zrná, káva však nevyteká.	Priestor na predmletú kávu je upchatý.	Vypnite zariadenie a vyberte varnú zostavu. Otvorte veko priestoru na predmletú kávu a zasuňte doň rúčku lyžičky. Rúčkou pohybujte hore-dolu, kým pomletá káva, ktorá lievik upchala, nevypadne (Obr. 30).
Mlieko sa nespění.	Zariadenia s príslušenstvom LatteGo: Príslušenstvo LatteGo nie je správne zostavené.	Uistite sa, že je zásobník na mlieko správne pripojený rámu príslušenstva LatteGo (cvaknutie).
	Zariadenia s príslušenstvom LatteGo: zásobník na mlieko alebo rám príslušenstva LatteGo je špinavý.	Rozoberte príslušenstvo LatteGo a obidve súčasti opláchnite pod tečúcou vodou alebo ich vyčistite v umývačke na riad (pozrite 'Čistenie príslušenstva LatteGo po každom použití').
	Zariadenia s klasickým napeňovačom mlieka: napeňovač mlieka je znečistený.	Dôkladne vyčistite napeňovač mlieka (pozrite 'Čistenie klasického peniča mlieka').
	Použitý druh mlieka nie je vhodný na napanenie.	Rôzne druhy mlieka sa vyznačujú rôznym množstvom peny a rozličnými vlastnosťami peny. Vyskúšali sme nasledujúce druhy mlieka, aby sme overili ich správne napanenie: polotučné alebo plnotučné kravské mlieko a mlieko bez obsahu laktózy.
Zo spodnej časti zásobníka na mlieko príslušenstva LatteGo vyteká mlieko.	Rám a zásobník na mlieko nie sú správne pripojené.	Najprv vložte vrchnú časť zásobníka na mlieko pod háčik v hornej časti rámu. Potom zatlačte spodnú časť zásobníka. Keď zásobník zapadne na miesto, ozve sa cvaknutie.
Zdá sa, že zo zariadenia vyteká voda.	Zariadenie využíva vodu na preplachovanie vnútorného okruhu a varnej zostavy. Táto voda preteká vnútorným systémom priamo do podnosu na odkvapkávanie. Je to bežný jav.	Každý deň alebo ak sa z krytu podnosu na odkvapkávanie vysunie indikátor signalizujúci, že je podnos plný, vyprázdňte kryt podnosu na odkvapkávanie. Tip: Pod výpusť na dávkovanie podložte šálku na zachytávanie vody využívanej na preplachovanie a tak znížte množstvo vody v podnose na odkvapkávanie.

Problém	Príčina	Riešenie
	Podnos na odkvapkávanie je príliš plný a pretiekol, preto sa môže zdať, že zariadenie netesní.	Každý deň alebo ak sa z krytu podnosu na odkvapkávanie vysunie indikátor signalizujúci, že je podnos plný, vyprázdňte kryt podnosu na odkvapkávanie.
	Zásobník na vodu nie je úplne zasunutý a došlo k nasatiu vzduchu do zariadenia.	Uistite sa, že je zásobník na vodu v správnej polohe: vyberte ju a znova ju vložte do zariadenia, pričom ju zatlačte čo najďalej.
	Varná zostava je špinavá/upchatá.	Prepláchnite varnú zostavu.
	Zariadenie nie je umiestnené na vodorovnom povrchu.	Zariadenie umiestnite na vodorovný povrch, aby podnos na odkvapkávanie nepretiekol a indikátor „plného podnosu na odkvapkávanie“ fungoval správne.
	Zásobník na vodu nie je úplne zasunutý a došlo k nasatiu vzduchu do zariadenia.	Uistite sa, že je zásobník na vodu v správnej polohe: vyberte ju a znova ju vložte do zariadenia, pričom ju zatlačte čo najďalej.
Nemôžem aktivovať vodný filter AquaClean a zariadenie požaduje odstránenie vodného kameňa.	Inštalácia alebo výmena filtra neprebehla v stanovenom čase potom, čo sa svetelný indikátor vodného filtra AquaClean rozblíkal. To znamená, že sa v zariadení môže nachádzať vodný kameň.	Najprv zo zariadenia odstráňte vodný kameň a potom založte vodný filter AquaClean.
Nový vodný filter nezapadol na miesto.	Pokúšate sa založiť iný filter než vodný filter AquaClean.	Do zariadenia zapadne len vodný filter AquaClean.
	Tesniaci gumený krúžok vodného filtra AquaClean nie je na svojom mieste.	Založte gumený krúžok vodného filtra AquaClean znova na miesto.
Zariadenie je veľmi hlučné.	Je normálne, že je zariadenie počas používania hlučné.	Ak zariadenie začne vydávať iný druh hluku, vyčistite varnú zostavu a namažte ju (pozrite 'Mazanie varnej zostavy').
	Vodný filter AquaClean nebol na inštaláciu riadne pripravený a došlo k nasatiu vzduchu do zariadenia.	Vodný filter AquaClean vyberte do zásobníka na vodu a pred vrátením na miesto ho riadne pripravte. Pozrite si podrobné pokyny v kapitole „Vodný filter AquaClean“.
	Zásobník na vodu nie je úplne zasunutý a došlo k nasatiu vzduchu do zariadenia.	Uistite sa, že je zásobník na vodu v správnej polohe: vyberte ju a znova ju vložte do zariadenia, pričom ju zatlačte čo najďalej.

Technické parametre

Výrobca si vyhradzuje právo na zlepšovanie technických údajov produktu. Všetky uvedené množstvá sú len približné.

Opis	Hodnota
Rozmery (š x v x h)	247 × 366 × 434 mm
Hmotnosť	7 – 7,5 kg
Dĺžka sieťového kábla	1000 mm
Nádoba na vodu	1,8 l, odoberateľný
Kapacita násypky na kávové zrná	275 g
Kapacita zásobníka na pomletú kávu	12 dávok
Objem príslušenstva LatteGo (zásobník na mlieko)	250 ml
Nastaviteľná výška výpustu	85 – 145 mm
Menovité napätie – výkon – zdroj	Pozrite si údajový štítok na vnútornej strane servisných dvierok (obr. A11)

Sadržaj

Prikaz aparata (slika A)	434
Upravljačka ploča (slika B)	434
Uvod	435
Pre prvog korišćenja	435
Kuvanje napitaka	437
Prilagodavanje podešavanja aparata	440
Uklanjanje i umetanje bloka za kuvanje	442
Čišćenje i održavanje	442
Filter za vodu AquaClean	445
Podešavanje tvrdoće vode	447
Postupak uklanjanja kamenca (30 min.)	447
Naručivanje dodataka	448
Rešavanje problema	448
Tehničke specifikacije	454

Prikaz aparata (slika A)

A1 Upravljačka tabla	A10 Vratanca za servis
A2 Držač za šolju	A11 Oznaka podataka sa brojem tipa
A3 Odeljak za prethodno samlevenu kafu	A12 Rezervoar za vodu
A4 Poklopac posude za kafu u zrnju	A13 Grlić za vrelu vodu
A5 Podesivi grlić za kafu	A14 Posuda za ostatke kafe
A6 Utikač	A15 Prednji panel posude za sakupljanje ostataka kafe.
A7 Dugme postavke tipa mlevenja	A16 Poklopac posude za sakupljanje tečnosti
A8 Posuda za kafu u zrnju	A17 Posuda za sakupljanje tečnosti
A9 Blok za kuvanje	A18 Indikator „Posuda za sakupljanje tečnosti je puna“

Dodaci

A19 Tuba sa mazivom	A22 Test-traka za tvrdoću vode
A20 Filter za vodu AquaClean	A23 Klasični dodatak za pravljenje mlečne pene (samo određeni modeli)
A21 Lopatica za merenje	A24 LatteGo (posuda za mleko) (samo određeni modeli)

Upravljačka ploča (slika B)

Prikaz svih dugmadi i ikona nalazi se na slici B. U nastavku se nalazi opis.

i Neka dugmad/ikone se odnose samo na neke modele.

B1	Dugme za uključivanje/isključivanje	B7	Ikone upozorenja
B2	Ikone za napitke*	B8	Lampica za početak
B3	Ikona za jačinu arome/prethodno samlevenu kafu	B9	Lampica za ► početak/zaustavljanje
B4	Ikona za količinu napitka	B10	Ikona Calc / Clean
B5	Ikona za količinu mleka (samo određeni modeli)	B11	Ikona AquaClean
B6	Ikona za temperaturu kafe (samo određeni modeli)		

* Ikone napitaka (samo određeni modeli): espresso, produženi espresso, kafa, ledena kafa, kapučino, late makijato, vrela voda, para

Uvod

Čestitamo na kupovini potpuno automatskog aparata za kafu kompanije Philips! Da biste na najbolji način iskoristili podršku koju pružamo, registrujte svoj proizvod na adresi www.philips.com/welcome.

Pažljivo pročitajte zasebnu brošuru za bezbednost pre nego što upotrebite aparat prvi put i sačuvajte je za buduću upotrebu.

Da bismo vam pomogli da počnete koristiti i da na najbolji način iskoristite vaš aparat, nudimo punu podršku na različite načine. U kutiji se nalazi:

- 1 Vodič sa kratkim uputstvom sa slikovnim uputstvima i informacijama o čišćenju i održavanju.
- 2 posebna brošura o bezbednosti sa uputstvima o korišćenju aparata na bezbedan način.
- 3 Za podršku na mreži (ovo prošireno korisničko uputstvo, česta pitanja, videoklipovi itd.) skenirajte QR kod na naslovnoj strani ove brošure i preuzmite aplikaciju Coffee+ ili posetite stranicu www.philips.com/coffee-care.

i Postoji više verzija ove espresso mašine, od kojih sve imaju različite karakteristike. Svaka verzija ima svoj broj tipa. Broj tipa možete naći na nalepnici sa podacima na unutrašnjosti servisnih vrata (pogledajte sliku A11).

i Ovaj aparat je testiran sa kafom. Iako je pažljivo očišćen, možda se u njemu nalaze ostaci kafe. Garantujemo, međutim, da je aparat potpuno nov.

Aparat automatski prilagodava količinu mlevene kafe koju koristi za pravljenje najukusnije kafe. Najpre treba da skuvate pet kafa da biste omogućili aparatu da dovrši sopstveno podešavanje.

Obavezno isperite LatteGo (posudu za mleko) ili klasični dodatak za pravljenje mlečne pene pre prvog korišćenja.

Pre prvog korišćenja

1. Podešavanje aparata

Kada uključite aparat, grlić za ispuštanje vrele vode ili grlić za kafu može da ispusti malo vode. To je normalno.

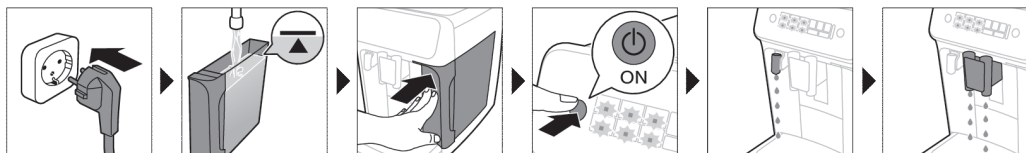

2. Aktiviranje filtera za vodu AquaClean (5 minuta)

Za više informacija pogledajte poglavlje „Filter za vodu AquaClean“.

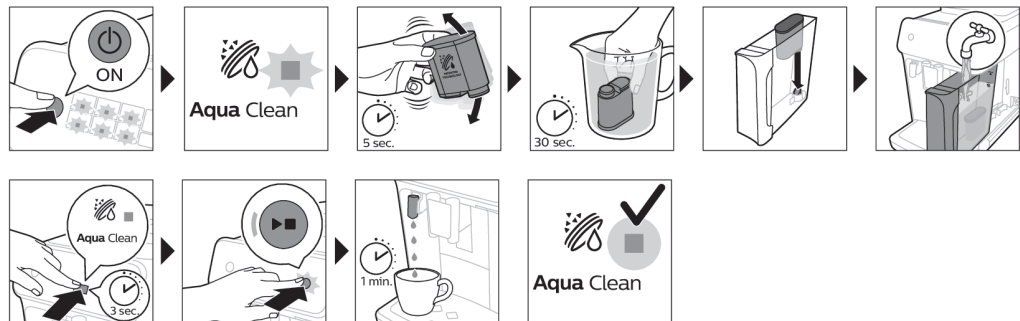

3. Podešavanje tvrdoće vode

Pogledajte poglavlje „Podešavanje tvrdoće vode“ u kojem se nalaze detaljna uputstva. Podrazumevana podešavanja tvrdoće vode je 4: tvrda voda.

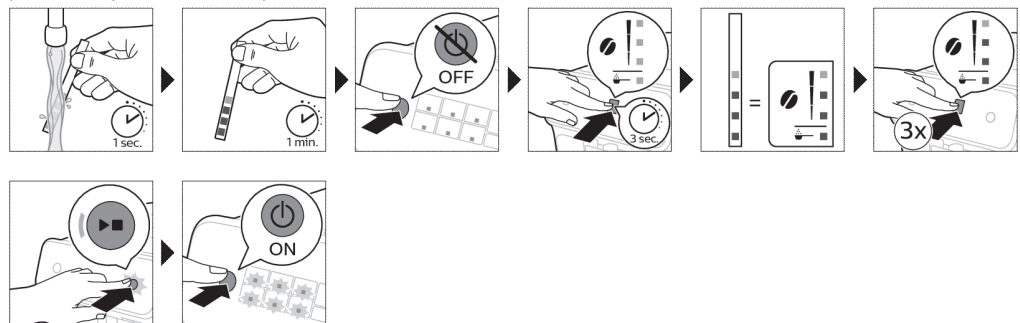

4. Sastavljanje proizvoda LatteGo (samo određeni modeli)



5. Sastavljanje klasičnog dodatka za pravljenje mlečne pene (samo određeni modeli)

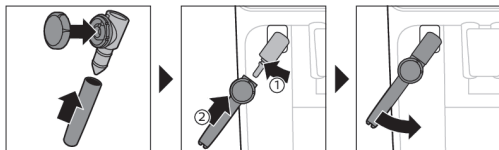

Kuvanje napitaka

Opšti saveti

- 1 Napunite rezervoar vodom iz česme i napunite posudu za kafu zrnima kafe.
- 2 Postavite poklopac (A4) na posudu za kafu u zrnima (A8).
- 3 Pritisnite dugme za uključivanje/isključivanje da biste uključili aparat.
 - Aparat počinje da se zagreva i automatski obavlja ciklus ispiranja. Tokom zagrevanja, lampice na ikonama za napitke se jedna po jedna polako pale i gase.
 - Kada sve lampice na ikonama za napitke budu neprekidno svetlele, aparat je spreman za upotrebu.
- 4 Postavite šolju ispod grlića za ispuštanje kafe. Prevucite nagore ili nadole grlić za ispuštanje kafe da biste prilagodili njegovu visinu veličini šolje ili čaše koju koristite (Sl. 1).

Personalizovanje napitaka

Ovaj aparat omogućava da prilagodite podešavanja napitka prema svojim potrebama. Nakon što izaberete napitak, možete da:

- 1 Podesite jačinu arome pritiskom na ikonu (Sl. 2) za jačinu arome. Dostupne su 3 jačine, najniža je najblaža, a najviša je najjača.
- 2 Podesite količinu napitka pritiskom na ikonu za količinu (Sl. 3) napitka i/ili količinu mleka (samo određeni modeli). Dostupne su 3 količine: mala, srednja i velika.

i Možete da prilagodite podešavanja temperature kafe prema svojim potrebama (pogledajte 'Podešavanje temperature kafe').

Kuvanje kafe u zrnju

- 1 Da biste skuvali kafu, dodirnite ikonu za napitak koji želite.
 - Lampica za jačinu arome i lampica za količinu će se upaliti i pokazati prethodno odabrano podešavanje.
 - Sada možete da prilagodite ukus napitka po želji (pogledajte 'Personalizovanje napitaka').
- 2 Pritisnite dugme za pokretanje/zaustavljanje ►■.
 - Lampica na ikoni za napitak treperi dok se napitak toči.
- 3 Da biste prekinuli ispuštanje kafe pre nego što aparat završi, ponovo pritisnite dugme za pokretanje/zaustavljanje ►■.

i Da biste skuvali 2 kafe istovremeno, dodirnite ikonu za napitak dvaput. Lampica 2x se uključuje.

Kuvanje napitaka na bazi mleka pomoću LatteGo (posuda za mleko)

⚠ LatteGo sadrži posudu za mleko, okvir i poklopac posude za odlaganje. Da bi se izbeglo curenje, pre nego što napunite posudu za mleko, okvir i posuda za mleko treba da budu pravilno sastavljeni.

- 1 Da biste sklopili LatteGo, prvo postavite vrh posude za mleko ispod kukice na vrhu okvira (Sl. 4). Zatim pritisnite donji deo posude. Čučete „klik“ kada nalegne na mesto (Sl. 5).

Napomena: Postarajte se da posuda za mleko i okvir budu čisti pre nego što ih spojite.

- 2 Blago nagnite LatteGo i stavite ga na grlić za vrelu vodu (Sl. 6). Zatim ga pritisnite da bi legao na mesto (Sl. 7).
- 3 Napunite LatteGo mlekom do nivoa koji je označen na posudi za mleko za napitak koji kuvate (Sl. 8). Nemojte da punite posudu za mleko preko oznake za maksimum.

i Ako ste personalizovali količinu mleka, onda ćete verovatno sipati više ili manje mleka u posudu nego što je označeno za ovaj napitak u LatteGo.

☞ Za najbolje rezultate uvek koristite mleko koje je pre toga bilo u frižideru.

- 4 Postavite šoljicu na posudu za sakupljanje tečnosti.
- 5 Dodirnite ikonu za napitak na bazi mleka koji želite.
 - Sada možete da prilagodite napitak prema vlastitim potrebama (pogledajte 'Personalizovanje napitaka').
- 6 Pritisnite dugme za pokretanje/zaustavljanje ►■.
 - Lampica na ikoni za napitak treperi dok se napitak toči. Kada kuvate kapučino ili late makijato, aparat najpre ispušta mleko, a zatim kafu.
 - Da biste prekinuli ispuštanje mleka pre nego što aparati ispusti zadanu količinu, pritisnite dugme za pokretanje/zaustavljanje ►■.
- 7 Da biste prekinuli ispuštanje kompletnog napitka (mleko i kafa) pre nego što aparat završi, pritisnite i držite dugme za pokretanje/zaustavljanje ►■.

Pravljenje mlečne pene pomoću klasičnog dodatka za pravljenje mlečne pene

☞ Za najkvalitetniju penu uvek koristite mleko koje je pre toga bilo u frižideru.

- 1 Nagnite crnu silikonsku dršku aparata nalevo i navucite dodatak za pravljenje mlečne pene na nju (Sl. 9).
- 2 Napunite bokal za mleko sa približno 100 ml mleka za kapučino i približno 150 ml mleka za late makijato.
- 3 Ubacite dodatak za pravljenje mlečne pene približno 1 cm u mleko.
- 4 Dodirnite ikonu za paru (Sl. 10).
 - Lampica na ikoni za paru će zasvetliti, a lampica za početak počeeće da pulsira.
- 5 Okrenite regulator na klasičnom dodatku za pravljenje mlečne pene na ikonu (Sl. 11) za pravljenje mlečne pene ako želite da penite mleko. Okrenite regulator na klasičnom dodatku za pravljenje mlečne pene na ikonu (Sl. 12) za toplo mleko ako želite da zagrežete mleko.
- 6 Vodite računa o tome da ikona na regulatoru na klasičnom dodatku za pravljenje mlečne pene bude poravnata sa crnom strelicom.
- 7 Pritisnite dugme za pokretanje/zaustavljanje ►■ da biste napravili mlečnu penu (Sl. 13).
 - Mašina počinje da se zagreva, u mleko se ušpricuje para i mleko se peni.
- 8 Kada mlečna pena u bokalu za mleko dostigne potrebnu zapreminu, ponovo pritisnite dugme za pokretanje/zaustavljanje ►■ da prekinete pravljenje mlečne pene.

i Nikada ne penite mleko duže od 90 sekundi. Izrada pene se automatski zaustavlja nakon 90 sekundi.

i Tokom izrade mlečne pene ne morate da pomerate posudu sa mlekom da biste dobili najbolji kvalitet pene.

Kuvanje kafe od prethodno samlevene kafe

Možete da izaberete korišćenje prethodno samlevene kafe umesto zrna kafe, na primer, ako više volite drugu vrstu kafe ili kafu bez kofeina.

- 1 Pritisnite dugme za uključivanje/isključivanje da biste uključili aparat i sačekajte dok ne bude spreman za upotrebu.
- 2 Otvorite poklopac odeljka za prethodno samlevenu kafu i sipajte jednu ravno napunjenu kašiku za merenje prethodno samlevene kafe u njega (Sl. 14). Zatim zatvorite poklopac.
- 3 Postavite šolju ispod grlića za ispuštanje kafe.
- 4 Izaberite jedan napitak.
- 5 Pritisnite ikonu za jačinu arome 3 sekunde (Sl. 15).
 - Lampica za prethodno samlevenu kafu će zasvetliti, a lampica za početak počće da pulsira.
- 6 Pritisnite dugme za pokretanje/zaustavljanje ►■.
- 7 Da biste prekinuli ispuštanje kafe pre nego što aparat završi, ponovo pritisnite dugme za pokretanje/zaustavljanje ►■.

i Od prethodno samlevene kafe možete istovremeno da skuvate samo jedan napitak.

i Prethodno samlevena kafa nije podešavanje koje se sprema kao prethodno odabrano podešavanje jačine. Svaki put kada želite da koristite prethodno samlevenu kafu, morate da pritisnete ikonu za jačinu arome 3 sekunde.

i Kada izaberete prethodno samlevenu kafu, ne možete da izaberete drugu jačinu arome.

Kuvanje ledene kafe (samo određeni modeli)

i Kafa se kuva sa toplom vodom. Kuvajte preko kockica leda za optimalne rezultate.

- 1 Uzmite čašu i napunite je do dve trećine kockicama leda.
- 2 Postavite čašu ispod grlića za ispuštanje kafe.
- 3 Dodirnite ikonu ledene kafe.
 - Pale se lampice za jačinu arome i količinu.
 - Sada možete da prilagodite ukus napitka po želji.

i Preporučujemo da koristite jačinu arome 3.

- 4 Pritisnite dugme za pokretanje/zaustavljanje ►■.
- 5 Da biste prekinuli ispuštanje kafe pre nego što aparat završi, ponovo pritisnite dugme za pokretanje/zaustavljanje ►■.
- 6 Za posebno slasnu ledenu kafu, dospite hladno mleko.

Ispuštanje vrele vode

- 1 Ako je postavljen, uklonite LatteGo ili dodatak za pravljenje mlečne pene.
- 2 Dodirnite ikonu za vrelu vodu.

- Lampice za količinu napitka će se upaliti i pokazati prethodno odabrano podešavanje napitka za vrelu vodu.
- 3 Podesite količinu vrele vode po želji pritiskom na ikonu za količinu napitka.
 - 4 Pritisnite dugme za pokretanje/zaustavljanje ►■.
 - Lampica na ikoni za vrelu vodu treperi i vrela voda se ispušta iz grlića za vrelu vodu (Sl. 18).
 - 5 Da biste prekinuli ispuštanje vrele vode pre nego što aparat završi, ponovo pritisnite dugme za pokretanje/zaustavljanje ►■.

Prilagodavanje podešavanja aparata

Podešavanje vremena u stanju mirovanja

- 1 Pritisnite dugme za uključivanje/isključivanje da isključite aparat.
- 2 Dok je aparat isključen: pritisnite i zadržite ikonu (Sl. 19) Calc / Clean dok se lampica Calc / Clean i lampice za jačinu arome uključe (Sl. 20).
- 3 Dodirnite ikonu za jačinu arome da izaberete potrebno vreme u stanju mirovanja: 15, 30, 60 ili 180 minuta. Lampice 1, 2, 3 ili 4 na ikoni za jačinu arome se pale jedna za drugom.
- 4 Kada završite sa podešavanjem vremena u stanju mirovanja, pritisnite dugme za pokretanje/zaustavljanje. Aparat se isključuje.
- 5 Za ponovo uključenje mašine pritisnite dugme za uključivanje/isključivanje.

Podešavanje najviših unapred definisanih podešavanja napitaka

Aparat ima 3 zadana podešavanja za svaki napitak: nisko, srednje, visoko. Možete podesiti samo količinu najvišeg podešenja. Nova količina se može uliti čim svetlo za početak počne da pulsira.

i Pre nego što počnete da programirate količinu napitka sa mlekom, sastavite LatteGo i naspite mleko u njega.

- 1 Da biste postavili podešavanje najviše količine, pritisnite i držite ikonu napitka koji želite da postavite 3 sekunde.
 - Gornja lampica ikone za količinu napitka i gornja lampica ikone za količinu mleka (samo određeni modeli) započne da pulsira, a dugme za pokretanje/zaustavljanje ►■ počće da pulsira, što znači da ste u režimu za programiranje.
- 2 Pritisnite dugme za pokretanje/zaustavljanje ►■. Aparat započinje da kuva izabrani napitak.
 - Lampica za početak prvo svetli neprekidno. Kada je aparat spreman za spremanje podešene količine, lampica za pokretanje/zaustavljanje počće da pulsira.
- 3 Ponovo pritisnite dugme za pokretanje/zaustavljanje ►■ kada se šolja napuni željenom količinom kafe ili mleka.
 - U slučaju da pravite kapučino ili late makijato, aparat prvo ispušta mleko. Pritisnite dugme za pokretanje/zaustavljanje ►■ kada se šolja napuni željenom količinom mleka. Aparat automatski počinje da ispušta kafu. Ponovo pritisnite dugme za pokretanje/zaustavljanje ►■ kada se šolja napuni željenom količinom mleka.

Nakon što ste programirali novu najvišu predefinisanu količinu za piće, mašina će izraditi ovu novu količinu svaki puta kada izaberete najveću količinu ovog pića.

i Možete da prilagodite samo nivo najviše zadane količine.

i Ako želite da se vratite na početna podešavanja količine, pogledajte poglavlje „Vraćanje fabričkih podešavanja“.

Podešavanje temperature kafe

Aparati bez ikone za temperaturu

- 1 Pritisnite dugme za uključivanje/isključivanje da **isključite** aparat.
- 2 Dok je aparat isključen: pritisnite i držite ikonu za količinu kafe dok se lampice na ikoni ne upale (Sl. 21).
- 3 Dodirnite ikonu za količinu da izaberete potrebnu temperaturu: normalnu, visoku ili maksimalnu.
 - U zavisnosti od toga svetli 1, 2 ili 3 lampice.
- 4 Kada završite sa podešavanjem temperature kafe, pritisnite dugme za pokretanje/zaustavljanje ►■.
- 5 Za ponovo uključenje mašine pritisnite dugme za uključivanje/isključivanje.

i Ako ne isključite aparat sami, automatski će se isključiti nakon nekog vremena.

Aparati sa ikonom za temperaturu (samo model EP3300)

- 1 Izaberite napitak koji želite.
- 2 Uzastopno pritisnite ikonu za temperaturu kafe da izaberete željenu temperaturu.

Vraćanje fabričkih podešavanja

Aparat poseduje mogućnost vraćanja početnih podešavanja napitaka u bilo kojem trenutku.

i Vraćanje početnih podešavanja možete uraditi samo kada je aparat isključen.

- 1 Za isključenje mašine pritisnite dugme za uključivanje/isključivanje.
- 2 Pritisnite i držite ikonu za espresso 3 sekunde.
 - Srednje lampice na ikonama za podešavanje napitaka će se uključiti. Lampica za pokretanje/zaustavljanje počće da pulsira, što znači da su podešavanja spremna za vraćanje.
- 3 Pritisnite dugme za pokretanje/zaustavljanje ►■ da biste potvrdili da želite vratiti podešavanja.
- 4 Za ponovo uključenje mašine pritisnite dugme za uključivanje/isključivanje.

Podešavanje mlina

Jačinu kafe možete da promenite pomoću dugmeta za podešavanje tipa mlevenja unutar posude za kafu u znu. Što je odabrano niže podešavanje tipa mlevenja, to će zrna kafe biti sitnije mlevena i kafa će biti jača. Postoji 12 različitih podešavanja mlevenja koje možete da odaberete.

Aparat je podešen tako da dobijete najbolji ukus iz zrna kafe. Stoga vam savetujemo da ne menjate podešavanja mlevenja dok ne skuvate 100–150 šolja (približno jedan mesec upotrebe).

i Podešavanja mlevenja možete da prilagodite samo kada aparat melje zrna kafe. Morate da skuvate 2 do 3 napitka da biste mogli da osetite jasnu razliku.

⚠ Nemojte da okrećete dugme postavke tipa mlevenja više od jednog žleba u datom trenutku da ne biste oštetili mlin.

- 1 Postavite šolju ispod grlića za ispuštanje kafe.
- 2 Otvorite poklopac posude za kafu u znu.
- 3 Dodirnite ikonu za espresso, a zatim pritisnite dugme za pokretanje/zaustavljanje ►■.
- 4 Kada mlin za kafu počne da melje, pritisnite dugme postavke tipa mlevenja i okrenite ga nalevo ili nadesno. (Sl. 22)

Deaktivirajte zvučne signale na kontrolnoj tabli.

- 1 Pritisnite dugme za uključivanje/isključivanje da isključite aparat.
- 2 Dok je aparat isključen, dodirnite i držite ikonu za kafu dok se lampica na ikoni ne upali. Lampica za početak će početi da treperi.
- 3 Ponovo dodirnite ikonu za kafu da biste deaktivirali zvučne signale na kontrolnoj tabli. Lampica na ikoni za kafu se isključuje.
- 4 Pritisnite dugme za pokretanje/zaustavljanje da biste potvrdili izbor.
- 5 Za ponovo uključenje mašine pritisnite dugme za uključivanje/isključivanje. Zvučni signali na kontrolnoj tabli su deaktivirani.

Napomena: Ako se lampica na ikoni za kafu ne pali nakon što dodirnete i zadržite ikonu, to znači da su zvučni signali na kontrolnoj tabli već deaktivirani. Da biste ih ponovo aktivirali, ponovo dodirnite ikonu i potvrdite pritiskom na dugme za pokretanje/zaustavljanje.

Zvučni signali na dugmetu za uključivanje/isključivanje i dugmetu za pokretanje/zaustavljanje se ne mogu deaktivirati.

Uklanjanje i umetanje bloka za kuvanje

Detaljna video uputstva o tome kako da uklonite, ubacite i očistite blok za kuvanje potražite na sajtu www.philips.com/coffee-care.

Uklanjanje bloka za kuvanje iz aparata

- 1 Isključite aparat.
- 2 Uklonite rezervoar za vodu i otvorite vratanca za servis (Sl. 23).
- 3 Pritisnite dršku (Sl. 24) PUSH i povucite dršku bloka za kuvanje da biste ga izvadili iz aparata (Sl. 25).

Ponovno ubacivanje bloka za kuvanje

⚠ Pre nego što vratite blok za kuvanje nazad u aparat, proverite da li je ispravno postavljen.

- 1 Proverite da li se blok za kuvanje nalazi u pravilnom položaju. Strelica na žutom cilindru na bočnoj strani bloka za kuvanje mora da bude poravnata sa crnom strelicom i oznakom N (Sl. 26).
 - Ukoliko nisu poravnate, gurnite nadole ručku dok ne dotakne osnovu bloka (Sl. 27) za kuvanje.
- 2 Stavite blok za kuvanje nazad u aparat duž šina vodica koje se nalaze sa strane (Sl. 28) dok se ne postavi u pravi položaj uz klik (Sl. 29). Ne pritiskajte dugme PUSH.
- 3 Zatvorite vratanca za servis i vratite rezervoar za vodu.

Čišćenje i održavanje

Ukoliko redovno čistite i održavate aparat, on ostaje u najboljem stanju i na duži period se obezbeđuje dobar ukus kafe sa ravnomernim protokom.

U tabeli u nastavku nalazi se detaljan opis kada i kako da čistite sve delove koji se skidaju sa aparata.

Detaljnije informacije i video uputstva možete da pronadete u aplikaciji Coffee+ i na adresi

www.philips.com/coffee-care. Na slici D nalazi se prikaz delova koji mogu da se peru u mašini za pranje sudova.

Odvojivi delovi	Kada se čisti	Kako se čisti
Blok za kuvanje	Nedeljno	Uklonite blok za kuvanje iz aparata (pogledajte 'Uklanjanje i umetanje bloka za kuvanje'). Isperite ga pod mlazom vode sa česme (pogledajte 'Čišćenje bloka za kuvanje pod mlazom vode').
	Mesečno	Očistite blok za kuvanje pomoću tableta za uklanjanje masnoća od kafe kompanije Philips (pogledajte 'Čišćenje bloka za kuvanje pomoću tableta za uklanjanje masnoća od kafe').
Klasični dodatak za pravljenje mlečne pene	Nakon svake upotrebe	Prvo isпустite vrelu vodu dok je dodatak za pravljenje mlečne pene postavljen na aparat da biste postigli temeljito čišćenje. Zatim uklonite dodatak za pravljenje mlečne pene iz aparata i rastavite ga. Očistite sve delove pod mlazom vode ili ih operite u mašini za pranje sudova.
Odeljak za prethodno samlevenu kafu	Proveravajte jednom nedeljno odeljak za prethodno samlevenu kafu da biste videli da li je zapažen.	Isključite aparat sa napajanja i izvadite blok za kuvanje. Otvorite poklopac odeljka za prethodno samlevenu kafu i ubacite dršku kašike u njega. Pomerajte ručicu gore dole dok mlevena kafa ne ispadne (Sl. 30). Skenirajte QR kod da biste preuzeli aplikaciju Coffee+ gde ćete naći detaljna video uputstva ili posetite adresu www.philips.com/coffee-care
Posuda za sakupljanje ostataka kafe	Ispraznite posudu za sakupljanje ostataka kafe kada aparat to zatraži. Čistite je nedeljno.	Uklonite posudu za sakupljanje ostataka kafe dok je aparat uključen. Iperite je pod mlazom vode sa česme u uz upotrebu malo tečnog deterdženta ili je operite u mašini za pranje sudova. Prednji panel posude za sakupljanje ostataka kafe ne može da se pere u mašini za pranje sudova.
Posuda za sakupljanje tečnosti	Ispraznite posudu za sakupljanje tečnosti svakodnevno ili čim crveni indikator „drip tray full“ (posuda za sakupljanje tečnosti je puna) iskoči iz posude za sakupljanje tečnosti (Sl. 31). Čistite posudu za sakupljanje tečnosti nedeljno.	Uklonite posudu za sakupljanje tečnosti (Sl. 32) i isperite je pod mlazom vode sa česme uz upotrebu malo tečnog deterdženta. Posudu za sakupljanje tečnosti možete da operete i u mašini za pranje sudova. Prednji panel posude za sakupljanje ostataka kafe (slika A15) ne može da se pere u mašini za pranje sudova.
LatteGo	Nakon svake upotrebe	Isperite LatteGo pod mlazom vode ili ga operite u mašini za pranje posuda.
Podmazivanje bloka za kuvanje	Svaka 2 meseca	Pogledajte tabelu za podmazivanje i podmažite blok za kuvanje mazivom kompanije Philips (pogledajte 'Podmazivanje bloka za kuvanje').
Rezervoar za vodu	Nedeljno	Isperite rezervoar za vodu pod mlazom vode

Čišćenje bloka za kuvanje

Ukoliko redovno čistite blok za kuvanje, sprečićete da ostaci kafe zapuše unutrašnje tokove. Skenirajte QR kod na naslovnoj strani ove brošure za video snimke podrške o načinu uklanjanja, umetanja i čišćenja bloka za kuvanje, ili posetite stranicu www.philips.com/coffee-care

Čišćenje bloka za kuvanje pod mlazom vode

- 1 Skinite blok (pogledajte 'Uklanjanje i umetanje bloka za kuvanje') za kuvanje.
- 2 Temeljno isperite blok za kuvanje vodom. Pažljivo očistite gornji filter (Sl. 33) bloka za kuvanje.
- 3 Ostavite blok za kuvanje da se osuši na vazduhu pre nego što ga vratite na mesto. Ukoliko ga sušite krpom, vlakna krpe će se sakupiti unutar njega, zato ga sušite na vazduhu.

Čišćenje bloka za kuvanje pomoću tableta za uklanjanje masnoća od kafe

Za uklanjanje masnoća od kafe koristite samo Philips tablete.

- 1 Stavite šolju ispod grlića za kafu. Napunite posudu za vodu svežom čistom vodom
- 2 Stavite tabletu za uklanjanje masnoće od kafe u odeljak za prethodno samlevenu kafu.
- 3 Dodirnite ikonu za kafu, a zatim pritisnite ikonu za jačinu arome 3 sekunde da izaberete funkciju za prethodno samlevenu kafu (Sl. 2).
- 4 Nemojte da dodajete prethodno samlevenu kafu. Pritisnite dugme za pokretanje/zaustavljanje ►■ da biste započeli ciklus kuvanja. Nakon što se skuva pola šolje vode, izvucite utikač iz zidne utičnice.
- 5 Ostavite da rastvor za uklanjač masnoće od kafe deluje najmanje 15 minuta.
- 6 Ponovo priključite kabl za napajanje u zidnu utičnicu i uključite aparat da biste dovršili ciklus kuvanja. Ispraznite šolju.
- 7 Uklonite rezervoar za vodu i otvorite vratanca za servis. Skinite blok (pogledajte 'Uklanjanje bloka za kuvanje iz aparata') za kuvanje i temeljno ga operite pod mlazom vode sa česme.
- 8 Vratite blok za kuvanje i rezervoar za vodu, te stavite šolju ispod grlića za kafu.
- 9 Dodirnite ikonu za kafu, a zatim pritisnite ikonu za jačinu arome 3 sekunde da izaberete funkciju za prethodno samlevenu kafu (Sl. 2). Nemojte da dodajete prethodno samlevenu kafu. Pritisnite dugme za pokretanje/zaustavljanje ►■ da biste započeli ciklus kuvanja. Dvapat ponovite ovo. Ispraznite šolju.

Podmazivanje bloka za kuvanje

Podmazujte blok za kuvanje svaka 2 meseca da biste osigurali nesmetano pomeranje delova koji se pomeraju.

- 1 Nanesite tanak sloj maziva na klip (sivi deo) bloka (Sl. 34) za kuvanje.
- 2 Nanesite tanki sloj maziva oko osovine (sivi deo) u dnu bloka (Sl. 35) za kuvanje.
- 3 Nanesite tanak sloj maziva na šine sa obe strane (Sl. 36).

Čišćenje posude LatteGo (posuda za mleko)

Čišćenje posude LatteGo nakon svake upotrebe

- 1 Uklonite LatteGo sa aparata (Sl. 37).
- 2 Prospite preostalo mleko.
- 3 Pritisnite dugme za otpuštanje i izvadite posudu za mleko iz okvira LatteGo (Sl. 38).
- 4 Očistite sve delove u mašini za pranje sudova ili pod mlazom mlake vode sa česme i malo tečnog deterdženta.

Čišćenje klasičnog dodatka za pravljenje mlečne pene

Čišćenje klasičnog dodatka za pravljenje mlečne pene nakon svake upotrebe

Očistite dodatak za pravljenje mlečne pene nakon svake upotrebe iz higijenskih razloga i radi izbegavanja nakupljanja ostataka mleka.

- 1 Postavite šolju ispod dodatka za pravljenje mlečne pene.
- 2 Dodirnite ikonu za paru, a zatim pritisnite dugme za pokretanje/zaustavljanje ►■ da započnete ispuštanje pare i uklonite eventualne ostatke mleka iz dodatka za pravljenje mlečne pene.
- 3 Da biste prekinuli ispuštanje pare nakon nekoliko sekundi, ponovo pritisnite dugme za pokretanje/zaustavljanje ►■.
- 4 Očistite dodatak za pravljenje mlečne pene vlažnom tkaninom.

Dnevno čišćenje klasične mašine za izradu pene od mleka

- 1 Ostavite dodatak za pravljenje mlečne pene da se potpuno ohladi.
- 2 Nagnite dodatak za pravljenje mlečne pene nalevo i uklonite metalni deo i silikonski deo (Sl. 39).
- 3 Rastavite ta tri dela (Sl. 40) i isperite ih svežom vodom ili ih očistite u mašini za pranje sudova.
- 4 Ostavite tri dela dodatka za pravljenje mlečne pene da se osuše na vazduhu, ponovo sastavite delove i vratite dodatak za pravljenje mlečne pene u aparat.

Filter za vodu AquaClean

Vaš aparat ima omogućen filter za vodu AquaClean. Filter za vodu AquaClean možete staviti u rezervoar za vodu da biste sačuvali ukus kafe. On takode smanjuje potrebu za uklanjanjem kamenca tako što smanjuje nakupljanje kamenca u aparatu. Filter za vodu AquaClean možete da kupite kod lokalnog prodavca, u ovlašćenim servisnim centrima ili na mreži na adresi www.philips.com/parts-and-accessories.

Ikona i lampica AquaClean

Vaš aparat poseduje lampicu filtera za vodu AquaClean koja označava status filtera. U tabeli u nastavku pogledajte šta je potrebno poduzeti kada lampica svetli ili treperi.



Kada aparat upotrebljavate prvi put, lampica AquaClean treperi narandžasto. To znači da možete početi da koristite filter za vodu AquaClean. Ako ne aktivirate filter za vodu AquaClean, lampica će se isključiti automatski nakon nekog vremena.



Nakon što postavite filter i aktivirate ga putem ikone AquaClean, lampica AquaClean će promeniti boju u plavo da potvrdi da je filter za vodu AquaClean aktiviran.



Kada se filter potroši, lampica AquaClean će početi da treperi narandžasto ponovo da bi vas podsetila da filter zamenite novim.



Kada je narandžasta lampica AquaClean isključena, i dalje možete da aktivirate filter AquaClean, ali prvo treba da uklonite kamenac iz aparata.

Aktiviranje filtera za vodu AquaClean (5 minuta)

i Aparat neće automatski detektovati kada stavite filter u rezervoar za vodu. Zato prvo treba da pomoću ikone AquaClean aktivirate svaki novi filter za vodu AquaClean koji postavite.

Kada je narandžasta lampica AquaClean isključena, i dalje možete da aktivirate filter za vodu AquaClean, ali prvo treba da uklonite kamenac iz aparata.

i Morate u potpunosti da očistite aparat od kamenca pre nego što počnete da koristite filter za vodu AquaClean.

Pre aktiviranja filtera za vodu AquaClean, potrebno je da ga pripremite namakanjem u vodi kako je opisano u nastavku. Ako to ne uradite, aparat može da uvuče vazduh umesto vode, što je jako bučno i onemogućava aparatu da kuva kafu.

- 1 Proverite da li je aparat uključen.
- 2 Protresite filter približno 5 sekundi (Sl. 42).
- 3 Potopite filter u bokal sa hladnom vodom naopako i protresite ga (Sl. 43) / pritisnite.
- 4 Filter je sada pripremljen za upotrebu i može se staviti u rezervoar za vodu.
- 5 Ubacite filter vertikalno na priključak za filter u rezervoaru za vodu. Gurnite ga na najnižu moguću tačku (Sl. 44).
- 6 Napunite rezervoar za vodu svežom vodom i vratite ga u aparat.
- 7 Ako je posuda LatteGo postavljena, uklonite je.
- 8 Stavite zdelu ispod grlića za ispuštanje vrele vode/dodatka za pravljenje mlečne pene.
- 9 Pritisnite ikonu AquaClean i zadržite 3 sekunde (Sl. 45). Lampica za početak će početi da pulsira.
- 10 Pritisnite dugme za pokretanje/zaustavljanje ►■ da biste započeli proces aktivacije.
- 11 Iz mlaznice mašine za vodu/za izradu mleka će izlaziti vruća voda (3 min.).
- 12 Kada se proces aktivacije završi, plava lampica AquaClean će se upaliti da potvrdi da je filter za vodu AquaClean pravilno aktiviran.

Zamena filtera za vodu AquaClean (5 min.)

Nakon što 95 litara vode prođe kroz filter, on će prestati da radi. Lampica AquaClean će da promeni boju u narandžasto i počće da treperi da bi vas podsetila da zamenite filter. Sve dok lampica treperi, možete da zamenite filter bez prethodnog uklanjanja kamenca iz aparata. Ako ne zamenite filter za vodu AquaClean, narandžasta lampica će se isključiti nakon nekog vremena. U tom slučaju i dalje možete da zamenite filter, ali prvo treba da uklonite kamenac iz aparata.

Kada treperi narandžast lampica AquaClean:

- 1 Izvadite stari filter za vodu AquaClean.
- 2 Ubacite novi filter i aktivirajte ga na način opisan u poglavlju „Aktivacija filtera za vodu AquaClean (5 min.)“.

i Zamenite filter za vodu AquaClean barem na svaka 3 meseca, čak i ako uređaj ne pokazuje da je zamena obavezna.

Deaktiviranje podsetnika za AquaClean filter

Ako više ne želite da koristite Philips AquaClean filtere za vodu, uvek možete da deaktivirate podsetnike za AquaClean (AquaClean lampica treperi narandžasto):

- 1 Pritisnite dugme za uključivanje/isključivanje da isključite aparat.
- 2 Dok je aparat isključen, pritisnite i držite ikonu AquaClean dok se lampica na ikoni ne upali. Lampica za početak će početi da treperi.
- 3 Dodirnite ponovo ikonu AquaClean da biste deaktivirali podsetnike. Lampica na ikoni AquaClean se isključuje.
- 4 Pritisnite dugme za pokretanje/zaustavljanje da biste potvrdili izbor.
- 5 Za ponovo uključivanje mašine pritisnite dugme za uključivanje/isključivanje. Podsetnici za AquaClean su sada deaktivirani.

Napomena: Aktiviranjem novog AquaClean filtera automatski se ponovo aktiviraju podsetnici za AquaClean.

Podešavanje tvrdoće vode

 Preporučujemo vam da prilagodite tvrdoću vode na tvrdoću vode u vašoj regiji radi optimalnih performansi i dužeg trajanja aparata. Time se takođe eliminiše potreba za previše čestim uklanjanjem kamenca iz aparata. Podrazumevana podešavanja tvrdoće vode je 4: tvrda voda.

Upotrebite traku za testiranje tvrdoće vode koju ste dobili u kutiji da utvrdite tvrdoću vode u vašoj regiji:

- 1 Potopite traku za testiranje tvrdoće vode ili je držite pod mlazom vode sa česme 1 sekundu (Sl. 46).
- 2 Sačekajte 1 minut. Broj kvadrata na traci za testiranje koji pocrvene označava tvrdoću vode (Sl. 47).

Podešavanje aparata na odgovarajuću tvrdoću vode:

- 1 Pritisnite dugme za uključivanje/isključivanje da **isključite** aparat.
- 2 Dok je aparat isključen, dodirnite i držite ikonu za jačinu arome dok se lampica na ikoni ne upali (Sl. 2).
- 3 Dodirnite ikonu za jačinu arome 1, 2, 3 ili 4 puta. Broj lampica koje su upaljene treba da odgovara broju crvenih kvadrata na traci za testiranje (Sl. 48). Ako na traci za testiranje nema crvenih kvadrata (tj. svi kvadrati su zeleni), izaberite 1 lampicu.
- 4 Kada podesite odgovarajuću jačinu vode, pritisnite dugme za pokretanje/zaustavljanje ►■.

 Budući da tvrdoću vode podešavate samo jednom, funkcija za jačinu arome se koristi za biranje tvrdoće vode. To ne utiče na jačinu arome napitaka koje napravite kasnije.

Postupak uklanjanja kamenca (30 min.)

Koristite samo sredstvo za čišćenje kamenca kompanije Philips. Nipošto nemojte koristiti sredstva za čišćenje kamenca na bazi sumporne kiseline, hlorovodonične kiseline, sulfaminske ili sirćetne kiseline (sirće) jer to može da ošteti vodeno kolo u aparatu i dovede do nepotpunog rastvaranja kamenca. Ako ne koristite sredstvo za čišćenje kamenca kompanije Philips, vaša garancija će prestati da važi. Ako ne uklanjate kamenac iz aparata, vaša garancija će takođe prestati da važi. Rastvor za uklanjanje kamenca kompanije Philips možete da kupite u prodavnici na mreži na adresi www.philips.com/coffee-care.

Kada se lampica Calc / Clean upali, potrebno je da očistite aparat od kamenca.

- 1 Proverite da li je aparat uključen.
- 2 Ako je postavljen, uklonite LatteGo ili dodatak za pravljenje mlečne pene.
- 3 Uklonite posudu za sakupljanje tečnosti i posudu za sakupljanje ostataka kafe, ispraznite ih te ih vratite u aparat.
- 4 Uklonite rezervoar za vodu i ispraznite ga. Zatim izvadite filter za vodu AquaClean.
- 5 Sipajte celu flašu sredstva za čišćenje kamenca kompanije Philips u rezervoar za vodu do oznake Calc / Clean (Sl. 49). Zatim vratite rezervoar za vodu u aparat.
- 6 Postavite veliku posudu (1,5 l) ispod grlića za ispuštanje kafe i grlić za vodu.
- 7 Pritisnite ikonu Calc / Clean i zadržite 3 sekunde a zatim pritisnite dugme za uključivanje/isključivanje ►■.
- 8 Počinje prva faza postupka uklanjanja kamenca. Postupak uklanjanja kamenca traje oko 30 minuta i čine ga ciklus uklanjanja kamenca i ciklus ispiranja. Tokom ciklusa uklanjanja kamenca, lampica Calc / Clean treperi da bi označila da je faza uklanjanja kamenca u toku.
- 9 Dopustite da aparat ispusti rastvor za uklanjanje kamenca dok se na ekranu ne pojavi poruka da je rezervoar za vodu prazan.

- 10 Ispraznite rezervoar za vodu, isperite, a zatim ga ponovo napunite svežom vodom do oznake Calc / Clean.
- 11 Ispraznite posudu i vratite je nazad ispod grlića za ispuštanje kafe i grlića za vodu. Ponovo pritisnite dugme za pokretanje/zaustavljanje ►■.
- 12 Počinje druga faza ciklusa uklanjanja kamenca, faza ispiranja, koja traje 3 minuta. Tokom ove faze lampice na upravljačkoj ploči se pale i gase da bi označile da je faza ispiranja u toku.
- 13 Sačekajte da aparat prekine ispuštanje vode. Procedura uklanjanja kamenca je završena kada aparat prekine ispuštanje vode.
- 14 Aparat će se sada ponovo zagrejati. Kada lampice na ikonama za napitke budu neprekidno svetlele, aparat je ponovo spreman za upotrebu.
- 15 Postavite i aktivirajte novi filter za vodu AquaClean u rezervoar za vodu (pogledajte 'Aktiviranje filtera za vodu AquaClean (5 minuta)').
 - Kada se procedura uklanjanja kamenca završi, lampica AquaClean treperi neko vreme da bi vas podsetila da postavite novi filter za vodu AquaClean.

 **Savet:** Upotreba AquaClean filtera smanjuje potrebu za uklanjanjem kamenca!

Šta učiniti ukoliko dođe do prekida procesa uklanjanja kamenca

Možete da prekinete postupak uklanjanja kamenca tako što ćete pritisnuti dugme za uključivanje/isključivanje na upravljačkoj ploči. Ukoliko dođe do prekida procesa uklanjanja kamenca pre nego što se on potpuno završi, uradite sledeće:

- 1 Ispraznite i temeljno isperite rezervoar za vodu.
- 2 Napunite posudu za vodu svežom vodom do oznake Calc / Clean i ponovo uključite aparat. Aparat će se zagrejati i automatski obaviti ciklus ispiranja.
- 3 Pre kuvanja bilo kakvih napitaka, obavite ciklus ručnog ispiranja. Da biste obavili ciklus ručnog ispiranja, najpre ispusite pola rezervoara za vrelu vodu tako što ćete uzastopno pritiskati ikonu za vrelu vodu, a zato, skuvajte 2 šolje prethodno samlevene kafe bez dodavanja mlevene kafe.

 Ukoliko postupak uklanjanja kamenca nije dovršen, aparat će zahtevati da se obavi još jedan takav postupak što je pre moguće.

Naručivanje dodatka

Da biste očistili i uklonili kamenac iz aparata, koristite isključivo Philips proizvode za održavanje. Ove proizvode možete da kupite kod lokalnog prodavca, u ovlašćenim servisnim centrima ili na mreži na adresi www.philips.com/parts-and-accessories. Da biste pronašli na mreži celu listu rezervnih delova, unesite broj modela vašeg aparata. Broj modela se nalazi na unutrašnjoj strani vratanca za servis.

Održavanje proizvoda i tipski brojevi:

- Rastvor za uklanjanje kamenca CA6700
- Filter za vodu AquaClean CA6903
- Mazivo za blok za kuvanje HD5061
- Tablete za uklanjanje masnoće od kafe CA6704

Rešavanje problema

U ovom poglavlju su u kratkim crtama navedeni najčešći problemi sa kojima možete da se susretnete dok koristite aparat. Za podršku, preuzmite aplikaciju Coffee+ u prodavnici aplikacija ili skenirajte QR kod na

naslovnoj strani ove brošure. Video uputstva i kompletna lista često postavljanih pitanja su dostupni na sajtu www.philips.com/coffee-care. Ukoliko ne možete da rešite problem, obratite se Centru za korisničku podršku u vašoj zemlji.

Ikone upozorenja

Ikona upozorenja

Rešenje



Svetli lampica da je rezervoar za vodu prazan

- Rezervoar za vodu je skoro prazan. Napunite rezervoar za vodu svežom vodom do oznake za maksimalnu količinu.
- Rezervoar za vodu nije postavljen na svom mestu. Vratite rezervoar za vodu.



Svetli lampica za pražnjenje posude za sakupljanje ostataka kafe

- Posuda za sakupljanje ostataka kafe je puna. Uklonite i ispraznite posudu za sakupljanje ostataka kafe dok je aparat uključen. Sačekajte bar 5 sekundi pre nego što ponovo ubacite posudu.



Svetli lampica alarma

- Posuda za sakupljanje ostataka kafe i/ili posuda za sakupljanje tečnosti nije na svom mestu ili nije pravilno postavljena. Vratite posudu za sakupljanje ostataka kafe i/ili posudu za sakupljanje tečnosti i proverite jesu li pravilno postavljene.
- Vratanca za servis su otvorena. Uklonite rezervoar za vodu i proverite da li su vratanca za servis zatvorena.



Treperi lampica alarma

- Blok za kuvanje nije na svom mestu ili nije pravilno postavljen. Skinite blok za kuvanje i pobrinite se da bude uklopljen na mestu. Pogledajte poglavlje „Uklanjanje i umetanje bloka za kuvanje” u kojem se nalaze detaljna uputstva.
- Blok za kuvanje je blokiran. Skinite blok za kuvanje i isperite ga pod mlazom vode sa česme. Zatim podmažite blok za kuvanje i vratite ga u aparat. Pogledajte poglavlje „Čišćenje i održavanje” u kojem se nalaze detaljna uputstva.



Signalna lampica se uključi i svetlo za pokretanje počne da treperi.

U mašini ima nešto vazduha. Da biste ispustili vazduh iz mašine, napunite rezervoar za vodu vodom, stavite šolju ispod klasične mlaznice za izradu mlečne pene i pritisnite trepćuće dugme za uključivanje/isključivanje.

Budite pažljivi: Mali mlazevi vrele vode će izaći iz klasičnog dodatka za pravljenje mlečne pene i ispustiti vazduh.



Lampica AquaClean treperi: stavite i li zamenite filter za vodu AquaClean i aktivirajte ga. Pogledajte poglavlje „Filter za vodu AquaClean” u kojem se nalaze detaljna uputstva.



Lampica za uklanjanje kamenca neprekidno svetli: Uklonite kamenac iz aparata.

Ikona upozorenja

Rešenje



Lampice na ikonama za napitke se jedna po jedna pale i gase.

Aparat se zagreva i/ili pokušava da ispusti vazduh koji se u njemu nakupio. Sačekajte da svi indikatori napitaka počnu da svetle neprekidno.



Trepere lampice na svim ikonama upozorenja.

Resetujte aparat tako što ćete izvući utikač iz utičnice i ponovo ga staviti. Pre ponovnog uključivanja aparata, obavite sledeće korake:



- Uklonite AquaClean filter zavodu iz posude za vodu.



- Vratite rezervoar za vodu. Gurnite ga u aparat što je dalje moguće i proverite da li je ispravno postavljen.



- Otvorite poklopac odeljka za prethodno samlevenu kafu i proverite da nije zapušen prahom od kafe. Da biste ga očistili, stavite dršku kašike u odeljak za prethodno samlevenu kafu i pomerajte je gore-dole dok kafa koja je zapušila odeljak ne ispadne (Sl. 30). Izvadite blok za kuvanje i uklonite svu mlevenu kafu koja je ispala. Vratite nazad očišćeni blok za kuvanje.

- Ponovo uključite aparat.

Ukoliko je problem rešen, filter AquaClean nije pravilno pripremljen. Pripremite filter AquaClean pre nego što ga vratite na mesto prateći sledeće korake 1 i 2 u poglavlju „Aktiviranje filtera za vodu AquaClean (5 min)“.

Ako lampice nastave da trepere, moguće je da je aparat pregrejan. Isključite aparat, sačekajte 30 minuta i ponovo ga uključite. Ako lampice i dalje trepere, obratite se Centru za korisničku podršku u vašoj zemlji. Detalje za kontakt možete da pronađete u međunarodnom garantnom listu.

Tabela za rešavanje problema

U ovom poglavlju su u kratkim crtama navedeni najčešći problemi sa kojima možete da se susretete dok koristite aparat. Video uputstva i kompletna lista često postavljanih pitanja su dostupni na sajtu www.philips.com/coffee-care. Ukoliko ne možete da rešite problem, obratite se Centru za korisničku podršku u vašoj zemlji. Detalje za kontakt možete da pronađete u garantnom listu.

Problem	Uzrok	Rešenje
Posuda za sakupljanje tečnosti se brzo napuni.	To je normalno. Aparat koristi vodu za ispiranje unutrašnjeg kola i bloka za kuvanje. Izvesna količina vode protiče kroz unutrašnji sistem i sliva se direktno u posudu za sakupljanje tečnosti.	Ispraznite posudu za sakupljanje tečnosti svakodnevno ili čim crveni indikator „drip tray full“ (posuda za sakupljanje tečnosti je puna) iskoči iz poklopca posude za sakupljanje tečnosti. Savet: postavite šolju ispod grlića za ispuštanje da biste sakupili vodu za ispiranje koja iz njega izlazi.
Lampica za pražnjenje posude za sakupljanje ostataka kafe se ne gasi.	Ispraznili ste posudu za sakupljanje ostataka kafe dok je aparat bio isključen.	Uvek praznite posudu za sakupljanje ostataka kafe dok je aparat uključen. Uklonite posudu za sakupljanje ostataka kafe, sačekajte 5 sekundi i vratite je.
Aparat traži da ispraznim posudu za sakupljanje ostataka kafe čak i ako posuda nije puna.	Aparat nije resetovao brojač kada ste poslednji put ispraznili posudu za sakupljanje ostataka kafe.	Uvek sačekajte oko 5 sekundi pre nego što vratite posudu za sakupljanje ostataka kafe. Na taj način ćete brojač ciklusa pražnjenja ostataka kafe resetovati na nulu.

Problem	Uzrok	Rešenje
		Uvek praznite posudu za sakupljanje ostataka kafe dok je aparat uključen. Ukoliko ispraznite posudu za sakupljanje ostataka kafe kada je aparat isključen, brojač ciklusa se neće resetovati.
Posuda za sakupljanje ostataka kafe je prepunjena, a lampica za pražnjenje posude za sakupljanje ostataka kafe se nije upalila.	Uklonili ste posudu za sakupljanje tečnosti, a da niste ispraznili posudu za sakupljanje ostataka kafe.	Kada izvadite posudu za sakupljanje tečnosti, ispraznite i posudu za sakupljanje ostataka kafe čak i ukoliko sadrži samo nekoliko doza. Na taj način ćete brojač ciklusa pražnjenja ostataka kafe resetovati na nulu i on će nastaviti ispravno da broji.
Ne mogu da izvadim blok za kuvanje.	Blok za kuvanje se ne nalazi u pravilnom položaju.	Resetujte aparat na sledeći način: zatvorite vratanca za servis i vratite rezervoar za vodu. Isključite aparat, a zatim ga ponovo uključite. Pokušajte ponovo da izvadite blok za kuvanje. Pogledajte poglavlje „Uklanjanje i umetanje bloka za kuvanje” u kojem se nalaze detaljna uputstva.
Ne mogu da ubacim blok za kuvanje.	Blok za kuvanje se ne nalazi u pravilnom položaju.	Resetujte aparat na sledeći način: zatvorite vratanca za servis i vratite rezervoar za vodu. Izostavite blok za kuvanje. Isključite aparat i izvucite utikač iz utičnice. Sačekajte 30 sekundi, a zatim vratite utikač u utičnicu i uključite aparat. Zatim stavite blok za kuvanje u ispravan položaj i ponovo ga ubacite u aparat. Pogledajte poglavlje „Uklanjanje i umetanje bloka za kuvanje” u kojem se nalaze detaljna uputstva.
Kafa je vodnjikava.	Blok za kuvanje je prljav ili mora da se podmaže.	Skinite blok za kuvanje (pogledajte 'Uklanjanje bloka za kuvanje iz aparata'), isperite ga pod mlazom vode sa česme i ostavite ga da se osuši. Zatim podmažite pokretne delove (pogledajte 'Podmazivanje bloka za kuvanje').
	Aparat vrši postupak samopodešavanja. Procedura započinje automatski kada aparat upotrebljavate prvi put, kada promenite vrstu zrna kafe ili nakon što aparat niste duže vreme upotrebljavali.	Prvo skuvajte 5 šolja kafe kako biste omogućili aparatu da dovrši proceduru sopstvenog podešavanja.
	Mlin je podešen na suviše grubo podešavanje.	Podesite mlin na finije (niže) podešavanje. Skuvajte 2 do 3 napitka da biste osetili jasnu razliku.
Kafa nije dovoljno vruća.	Podešena je suviše niska temperatura.	Podesite temperaturu na maksimum (pogledajte 'Podešavanje temperature kafe').

Problem	Uzrok	Rešenje
	Hladna šolja smanjuje temperaturu napitka.	Prethodno zagrejte šolje ispirajući ih vrelom vodom.
	Dodavanje mleka smanjuje temperaturu napitka.	Bez obzira da li dodajete vrelu ili hladno mleko, dodavanje mleka uvek smanjuje temperaturu kafe. Prethodno zagrejte šolje ispirajući ih vrelom vodom.
Kafa ne izlazi ili izlazi sporo.	Filter za vodu AquaClean nije pravilno pripremljen za instalaciju.	Uklonite filter za vodu AquaClean i pokušajte ponovo da skuvate kafu. Ukoliko to uspe, proverite da li ste pravilno pripremili filter za vodu AquaClean pre nego što ga ponovo postavite. Pogledajte poglavlje „Filter za vodu AquaClean“ u kojem se nalaze detaljna uputstva.
		Nakon što ga duže vreme niste upotrebljavali, potrebno je ponovo pripremiti filter za vodu AquaClean, a zatim ga ponovo postaviti. Pogledajte korake od 1 do 3 u poglavlju „Filter za vodu AquaClean“.
	Filter za vodu AquaClean je zapušten.	Filter za vodu AquaClean menjajte svaka 3 meseca. Filter stariji od 3 meseca može da se zapuši.
	Mlin je podešen na suviše fino podešavanje.	Podesite mlin na grublje (više) podešavanje. To će imati uticaj na ukus kafe.
	Blok za kuvanje je prljav.	Skinite blok za kuvanje i isperite ga pod mlazom vode sa česme (pogledajte 'Čišćenje bloka za kuvanje pod mlazom vode').
	Grič za ispuštanje kafe je prljav.	Očistite grič za ispuštanje kafe i njegove otvore sredstvom za čišćenje cevi ili iglom.
	Odeljak za prethodno samlevenu kafu je zapušten	Isključite aparat i izvadite blok za kuvanje. Otvorite poklopac odeljka za prethodno samlevenu kafu i ubacite dršku kašike u njega. Pomerajte ručicu gore dole dok mlevena kafa ne ispadne (Sl. 30).
	Kamenac je blokirao kolo aparata.	Uklonite kamenac iz aparata pomoću Philips sredstva za čišćenje kamenca. Uvek uklonite kamenac iz aparata kada lampica za uklanjanje kamenca počne da treperi.
Aparat melje zrna kafe, ali kafa ne izlazi.	Odeljak za prethodno samlevenu kafu je zapušten.	Isključite aparat i izvadite blok za kuvanje. Otvorite poklopac odeljka za prethodno samlevenu kafu i ubacite dršku kašike u njega. Pomerajte ručicu gore dole dok mlevena kafa ne ispadne (Sl. 30).

Problem	Uzrok	Rešenje
Mleko se ne peni.	Aparati koji imaju LatteGo: LatteGo nepravilno sklopljen.	Proverite da li je posuda za mleko pravilno postavljena na okvir LatteGo (škljocaj).
	Aparati koji imaju LatteGo: posuda za mleko i/ili okvir posude LatteGo su zaprljani.	Rastavite LatteGo i isperite oba dela pod mlazom vode sa česme ili ih očistite u mašini za pranje sudova (pogledajte 'Čišćenje posude LatteGo nakon svake upotrebe').
	Mašine sa klasičnim dodatkom za pravljenje mlečne pene: dodatak za pravljenje mlečne pene je zaprljan.	Temeljno očistite dodatak za pravljenje mlečne pene (pogledajte 'Čišćenje klasičnog dodatka za pravljenje mlečne pene').
	Vrsta mleka koju koristite nije pogodna za stvaranje pene.	Različite vrste mleka daju različitu količinu i različit kvalitet pene. Testirali smo sledeće vrste mleka i pokazalo se da pružaju dobre rezultate u pogledu pravljenja mlečne pene: delimično obrano ili punomasno kravlje mleko i mleko bez laktoze.
Mleko curi iz donjeg dela posude za mleko LatteGo.	Okvir i posuda za mleko nisu pravilno sastavljeni.	Prvo postavite vrh posude za mleko ispod kukice na vrhu okvira. Zatim pritisnite donji deo posude. Čučete „klik“ kada nalegne na mesto.
Izgleda da iz aparata curi tečnost.	Aparat koristi vodu za ispiranje unutrašnjeg kola i bloka za kuvanje. Ova voda protiče kroz unutrašnji sistem i sliva se direktno u posudu za sakupljanje tečnosti. To je normalno.	Ispraznite posudu za sakupljanje tečnosti svakodnevno ili čim indikator „drip tray full“ (posuda za sakupljanje tečnosti je puna) iskoči iz poklopca posude za sakupljanje tečnosti. Savet: Postavite šolju ispod grlića za ispuštanje da biste sakupili vodu za ispiranje i smanjili količinu vode u posudi za sakupljanje tečnosti.
	Posuda za sakupljanje tečnosti je potpuno puna i tečnost se preliva sa nje, pa izgleda kao da curi iz aparata.	Ispraznite posudu za sakupljanje tečnosti svakodnevno ili čim indikator „drip tray full“ (posuda za sakupljanje tečnosti je puna) iskoči iz poklopca posude za sakupljanje tečnosti.
	Rezervoar za vodu nije potpuno ugaran i sada aparat uvlači vazduh.	Proverite da li je rezervoar za vodu u ispravnom položaju: izvadite ga i vratite ga tako što ćete ga gumuti što je moguće dublje.
	Blok za kuvanje je zaprljan/zapušen.	Isperite blok za kuvanje.
	Aparat nije postavljen na horizontalnu površinu.	Postavite aparat na horizontalnu površinu tako da se posuda za sakupljanje tečnosti ne prepuni i indikator „drip tray full“ (posuda za sakupljanje tečnosti je puna) radi pravilno.

Problem	Uzrok	Rešenje
	Rezervoar za vodu nije potpuno ugaran i sada aparat uvlači vazduh.	Proverite da li je rezervoar za vodu u ispravnom položaju: izvadite ga i vratite ga tako što ćete ga gurnuti što je moguće dublje.
Ne mogu da aktiviram filter za vodu AquaClean i aparat traži da pokrenem proces uklanjanja kamenca.	Niste postavili ili zamenili filter na vreme nakon što je lampica filtera za vodu AquaClean počela da treperi. To znači da filter nije potpuno bez kamenca.	Najpre očistite aparat od kamenca, a zatim postavite filter za vodu AquaClean.
Novi filter za vodu se ne uklapa.	Pokušavate da postavite drugi filter, a ne filter za vodu AquaClean.	Samo se filter za vodu AquaClean uklapa u aparat.
	Nije postavljen gumeni prsten na filteru za vodu AquaClean.	Vratite gumeni prsten na filter za vodu AquaClean.
Aparat je bučan.	Normalno je da aparat pravi buku tokom upotrebe.	Ukoliko aparat počne da pravi drugačiju vrstu buke, očistite blok za kuvanje i podmažite ga (pogledajte 'Podmazivanje bloka za kuvanje').
	Filter za vodu AquaClean nije pravilno pripremljen i sada aparat uvlači vazduh.	Izvadite filter za vodu AquaClean i pravilno ga pripremite za upotrebu pre nego što ga vratite. Pogledajte poglavlje „Filter za vodu AquaClean“ u kojem se nalaze detaljna uputstva.
	Rezervoar za vodu nije potpuno ugaran i sada aparat uvlači vazduh.	Proverite da li je rezervoar za vodu u ispravnom položaju: izvadite ga i vratite ga tako što ćete ga gurnuti što je moguće dublje.

Tehničke specifikacije

Proizvođač zadržava pravo da poboljša tehničke specifikacije proizvoda. Sve unapred podešene količine su približne.

Opis	Vrednost
Veličina (š x v x d)	247 x 366 x 434 mm
Težina	7–7,5 kg
Dužina kabla za napajanje	1000 mm
Rezervoar za vodu	1,8 litara, može da se skinе
Kapacitet posude za kafu u zrnu	275 g
Kapacitet posude za ostatke kafe	12 doza
Kapacitet posude LatteGo (posude za mleko)	250 ml

Podesiva visina grlića

85–145 mm

Nominalni napon – snaga – napajanje

Pogledajte etiketu sa podacima na unutrašnjosti servisnih vrata (sl. A11)

Sisältö

Laitteen yleiskuvaus (kuva A) _____	456
Ohjauspaneeli (kuva B) _____	456
Johdanto _____	457
Käyttöönotto _____	457
Juomien valmistaminen _____	459
Laitteen asetusten säätäminen _____	462
Kahviyksikön poistaminen ja asettaminen paikalleen _____	464
Puhdistus ja huolto _____	464
AquaClean-vesisuodatin _____	467
Veden kovuuden valitseminen _____	468
Kalkinpoisto (30 min) _____	469
Lisävarusteiden tilaaminen _____	470
Vianmääritys _____	470
Tekniset tiedot _____	475

Laitteen yleiskuvaus (kuva A)

A1 Ohjauspaneeli	A10 Huoltoluukku
A2 Kuppiteline	A11 Tyypinumeron sisältävä tietotarra
A3 Esijauhetun kahvin säiliö	A12 Vesisäiliö
A4 Kahvipapusaaliön kansi	A13 Vesisuutin
A5 Säädetty kahvisuutin	A14 Kahvijauhesäiliö
A6 Pistoke	A15 Kahvijauhesäiliön etupaneeli
A7 Jauhatuksen säätönuppi	A16 Tippa-alustan suojus
A8 Kahvipapusaaliö	A17 Tippa-alusta
A9 Kahviyksikkö	A18 Tippa-astia täynnä -ilmais

Lisätarvikkeet

A19 Rasvatuubi	A22 Veden kovuuden testiliuska
A20 AquaClean-vesisuodatin	A23 Perinteinen maidonvaahdotin (vain tietyissä malleissa)
A21 Mittalusikka	A24 LatteGo-yksikkö (maitosaaliö) (vain tietyissä malleissa)

Ohjauspaneeli (kuva B)

Saat yleiskuvan kaikista painikkeista ja kuvakkeista kuvasta B. Löydät kuvauksen alta.

i Jotkin painikkeista/kuvakkeista koskevat vain tiettyjä malleja.

B1	Virtapainike	B7	Varoituskuvakkeet
B2	Juomakuvakkeet*	B8	Aloituksen merkkivalo
B3	Kahvin vahvuus / esijauhetun kahvin kuvake	B9	Käynnistys- ► painike
B4	Juoman määrän kuvake	B10	Calc / Clean -kuvake
B5	Maidon määrän kuvake (vain tietyissä malleissa)	B11	AquaClean-kuvake
B6	Kahvin lämpötilan kuvake (vain tietyissä malleissa)		

* Juomakuvakkeet (vain tietyissä malleissa): espresso, espresso lungo, kahvi, jääkahvi, cappuccino, latte macchiato, kuuma vesi, höyry

Johdanto

Kiitos, että ostit Philipsin täysin automaattisen kahvinkeitin. Hyödynnä tarjoamaamme tukea ja rekisteröi tuotteesi osoitteessa www.philips.com/welcome.

Lue erillinen turvallisuuslehtinen huolellisesti ennen laitteen ensimmäistä käyttökertaa ja säilytä se vastaisen varalle.

Tarjoamme tukea usealla tavalla, jotta pääset alkuun ja pystyt hyödyntämään laitetta parhaalla mahdollisella tavalla. Pakkauksen sisältö:

- 1 Pikaopas, jossa on kuvapohjaisia käyttöohjeita sekä tietoja puhdistuksesta ja huollosta.
- 2 Erillinen turvallisuuslehtinen, jossa on tietoja laitteen turvallisesta käytöstä.
- 3 Verkkotukea (tämä laajennettu käyttöopas, usein kysytyt kysymykset, videoita jne.) saat skannaamalla tämän lehtisen kannessa olevan QR-koodin Coffee+-sovelluksen lataamiseksi tai siirtymällä osoitteeseen www.philips.com/coffee-care.

i Tästä espressokeittimestä on saatavilla useita versioita, jotka ovat toimintoiltaan erilaisia. Jokaisella versiolla on oma tyyppinumero. Tyyppinumero on merkitty huoltoluukun sisäpuolella olevaan tietotarraan (katso kuva A11).

i Laitteen testauksessa on käytetty kahvia. Vaikka se on puhdistettu huolellisesti, laitteeseen on voinut jäädä kahvijäämiä. Takaamme kuitenkin, että laite on täysin uusi.

Laite säätää automaattisesti mahdollisimman hyvältä maistuvan kahvin valmistamiseen tarvittavan jauhetun kahvin määrää. Sinun on valmistettava viisi kupillista kahvia, jotta laite voi suorittaa itsesäädöt.

Huuhtelee LatteGo-yksikkö (maitosäiliö) tai perinteinen maidonvaahdotin ennen ensimmäistä käyttökertaa.

Käyttöönotto

1. Laitteen käyttöönotto

Laitteen virran kytkemisen jälkeen kuumavesisuuttimesta tai kahvisuuttimesta annostellaan mahdollisesti vettä. Tämä on normaalia.

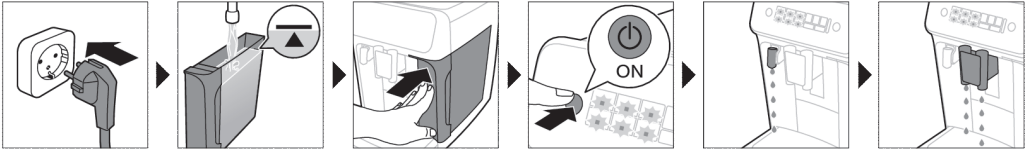

2. AquaClean-vesisuodattimen aktivointi (5 min)

Lisätietoja on luvussa AquaClean-vesisuodatin.

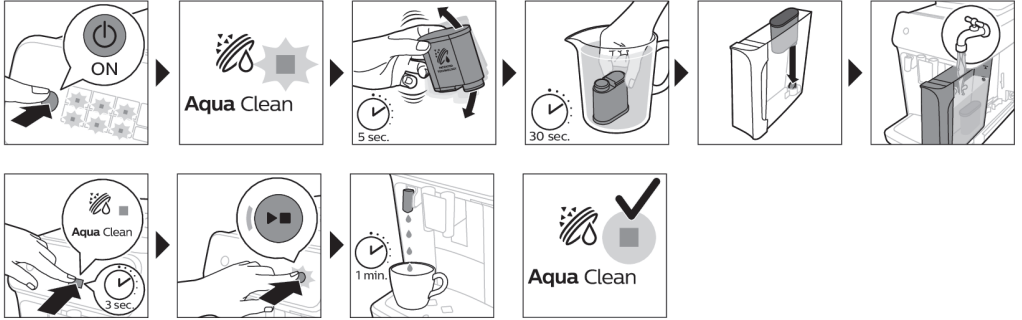

3. Veden kovuuden valitseminen

Katso vaiheittaiset ohjeet luvusta Veden kovuuden valitseminen. Veden oletuskovuusasetus on 4: kova vesi.

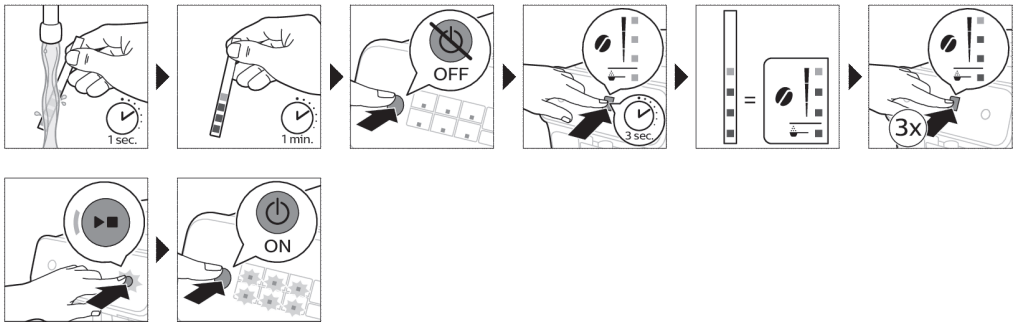

4. LatteGo-yksikön kokoaminen (vain tietyissä malleissa)

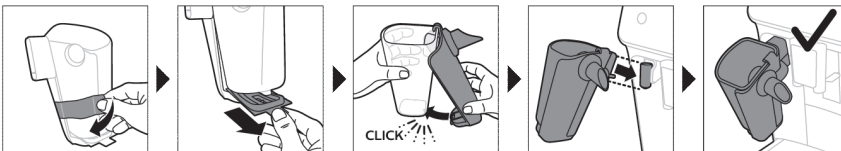

5. Perinteisen maidonvaahdottimen kokoaminen (vain tietyissä malleissa)

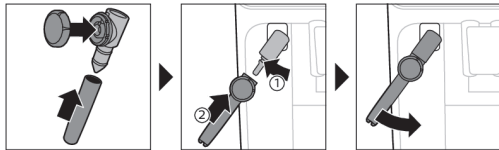

Juomien valmistaminen

Yleiset vaiheet

- 1 Täytä vesisäiliö vesijohtovedellä ja kahvipapusaäiliö kahvipavuilla.
- 2 Aseta kansi (A4) kahvipapusaäiliön (A8) päälle.
- 3 Käynnistä laite painamalla virtapainiketta.
 - Laite käynnistää kuumenemiseen ja suorittaa automaattisen huuhtelun. Juomakuvakkeiden merkkivalot syttyvät lämpenemisen aikana ja sammuvat sitten hitaasti yksitellen.
 - Kun kaikki juomakuvakkeiden merkkivalot palavat jatkuvasti, laite on valmiina käyttöön.
- 4 Aseta kuppi kahvisuuttimen alle. Säädä kahvisuuttimen korkeus käytettävän kupin tai lasin koon mukaan liu'uttamalla suutinta ylös- tai alaspäin (kuva 1).

Juomien mukauttaminen

Tällä laitteella voit säätää juoman asetuksia mieltymyksi mukaan. Juoman valitsemisen jälkeen voit:

- 1 Säätää kahvin vahvuutta napauttamalla kahvin vahvuuden kuvaketta (kuva 2). Vahvuuksia on kolme: pienin on miedoin ja suurin on voimakkain.
- 2 Säädä juoman määrää napauttamalla juoman määrän (kuva 3) ja/tai maidon määrän kuvaketta (vain tietyissä malleissa). Määriä on kolme: pieni, keskitaso ja suuri.

i Voit säätää myös kahvin lämpötilaa mieltymyksi mukaan (katso 'Kahvin lämpötilan säätäminen') mukaan.

Kahvin valmistaminen kahvipavuista

- 1 Jos haluat valmistaa kahvia, napauta haluamasi juoman kuvaketta.
 - Kahvin vahvuuden ja määrän merkkivalot syttyvät ja näyttävät aikaisemmin valitun asetuksen.
 - Voit nyt säätää juomaa makusi mukaan (katso 'Juomien mukauttaminen').
- 2 Paina käynnistuspainiketta ►■.
 - Juomakuvakkeen merkkivalo vilkkuu juoman annostelun aikana.
- 3 Jos haluat lopettaa kahvin annostelun, ennen kuin laite on valmis, paina käynnistuspainiketta ►■ uudelleen.

i Jos haluat valmistaa kaksi annosta kahvia samaan aikaan, napauta juomakuvaketta kaksi kertaa. 2x-merkkivalo syttyy.

Maitopohjaisten juomien valmistaminen LatteGo-yksikön (maitosäiliön) avulla

A LatteGo-yksikkö koostuu maitosäiliöstä, kehikosta ja säilytyskannesta. Varmista ennen maitosäiliön täyttämistä, että kehikko ja maitosäiliö on koottu oikein. Muussa tapauksessa se voi vuotaa.

- 1 Kokoa LatteGo-yksikkö asettamalla ensin maitosäiliön yläosa kehikon yläosassa olevan koukun alle (kuva 4). Paina sitten säiliön alaosa sisään. Kuulet napsahduksen, kun se lukkiutuu paikalleen (kuva 5).

Huomautus: Varmista, että maitosäiliö ja kehikko ovat puhtaita, ennen kuin liität ne toisiinsa.

- 2 Kallista LatteGo-yksikköä hieman ja aseta se kuumavesisuuttimeen (kuva 6). Paina sitten sitä sisään, kunnes se lukkiutuu paikalleen (kuva 7).
- 3 Lisää LatteGo-yksikköön maitoa maitosäiliössä olevaan kyseisen juoman merkkiin asti (kuva 8). Täytä maitosäiliö enintään maksimimerkkiin asti.

i Jos olet mukauttanut maidon määrän, maitoa on ehkä lisättävä enemmän tai vähemmän kuin tämän juoman merkintä LatteGo-yksikössä osoittaa.

K Käytä ihanteellisen tuloksen varmistamiseksi aina jääkaapista otettua maitoa.

- 4 Aseta kuppi valumisastian päälle.
- 5 Napauta haluamasi maitopohjaisen juoman kuvaketta.
 - Voit nyt säätää juomaa mieltymyksi mukaan (katso 'Juomien mukauttaminen').
- 6 Paina käynnistyspainiketta ►■.
 - Juomakuvakkeen merkkivalo vilkkuu juoman annostelun aikana. Kun valmistat cappuccinon tai latte macchiaton, laite annostelee ensin maidon ja sitten kahvin.
 - Jos haluat lopettaa maidon annostelun, ennen kuin laite on annostellut esimääritetyn määrän, paina käynnistyspainiketta ►■.
- 7 Jos haluat lopettaa koko juoman (maidon ja kahvin) annostelun, ennen kuin laite on valmis, pidä käynnistyspainiketta ►■ painettuna.

Maidon vaahdottaminen perinteisellä maidonvaahdottimella

K Käytä vaahdon parhaan mahdollisen laadun varmistamiseksi aina jääkaapista otettua maitoa.

- 1 Kallista laitteen mustaa silikonikahvaa vasemmalle ja työnnä maidonvaahdotin sen päälle (kuva 9).
- 2 Kaada maitokannuun noin 100 ml maitoa cappuccinoa ja noin 150 ml maitoa latte macchiatoa varten.
- 3 Aseta maidonvaahdotin noin 1 cm maitoon.
- 4 Napauta höyrykuvaketta (kuva 10).
 - Höyrykuvakkeen merkkivalo syttyy, ja aloituksen merkkivalo alkaa vilkkua.
- 5 Kierrä perinteisen maidonvaahdotin nuppi maidon vaahdotuksen kuvakkeen (kuva 11) kohdalle, jos haluat vaahdottaa maitoa. Kierrä perinteisen maidonvaahdotin nuppi tasaisen maidon kuvakkeen (kuva 12) kohdalle, jos haluat lämmittää maitoa.
- 6 Varmista, että perinteisen maidonvaahdotin nupissa oleva kuvake on kohdistettu mustaan nuoleen.
- 7 Vaahdota maito (kuva 13) painamalla käynnistyspainiketta ►■.
 - Laite alkaa lämmitä, maitoon lisätään höyryä, ja maito vaahdottuu.
- 8 Kun maitokannussa on haluttu määrä maitovaahtoa, lopeta maidon vaahdotus painamalla käynnistyspainiketta ►■ uudelleen.

i Älä koskaan vaahdota maitoa enempää kuin 90 sekuntia. Vaahdotus lopetetaan automaattisesti 90 sekunnin kuluttua.

i Maitokannua ei tarvitse siirtää maidon vaahdotuksen aikana maitovaahdon parhaan mahdollisen laadun varmistamiseksi.

Kahvin valmistus esijauhetusta kahvista

Voit halutessasi käyttää kahvipapujen sijaan esijauhettua kahvia, jos haluat esimerkiksi valmistaa muunlaista tai kofeiinitonta kahvia.

- 1 Käynnistä laite painamalla virtapainiketta ja odota, kunnes laite on käyttövalmis.
- 2 Avaa esijauhetun kahvin säiliön kansi ja lisää yksi tasamittainen esijauhettua kahvia säiliöön (kuva 14). Sulje kansi.
- 3 Aseta kuppi kahvisuuttimen alle.
- 4 Valitse yksi juoma.
- 5 Paina kahvin vahvuuden kuvaketta 3 sekunnin (kuva 15) ajan.
 - Esijauhetun kahvin merkkivalo syttyy, ja aloituksen merkkivalo alkaa vilkkua.
- 6 Paina käynnistyspainiketta ►■.
- 7 Jos haluat lopettaa kahvin annostelun, ennen kuin laite on valmis, paina käynnistyspainiketta ►■ uudelleen.

i Esijauhetulla kahvilla voi valmistaa samanaikaisesti vain yhden kahvin.

i Esijauhetun kahvin asetusta ei tallenneta aikaisemmin valitun vahvuuden asetuksena. Kun haluat käyttää esijauhettua kahvia, sinun on aina painettava kahvin vahvuuden kuvaketta 3 sekunnin ajan.

i Kun valitset esijauhetun kahvin, toista kahvin vahvuutta ei voi valita.

Jääkahvin valmistaminen (vain tietyissä malleissa)

i Kahvi valmistetaan käyttämällä lämmintä vettä. Käytä jääkuutioita optimaalisten tulosten saavuttamiseksi.

- 1 Tartu lasiin ja täytä kaksi kolmasosaa sen tilavuudesta jääkuutioilla.
- 2 Aseta lasi kahvisuuttimen alle.
- 3 Napauta jääkahvin kuvaketta.
 - Kahvin vahvuuden ja laadun merkkivalot syttyvät.
 - Voit nyt säätää juomaa makusi mukaan.

i Suosittelemme, että käytät kahvin voimakkuutta 3.

- 4 Paina käynnistyspainiketta ►■.
- 5 Jos haluat lopettaa kahvin annostelun, ennen kuin laite on valmis, paina käynnistyspainiketta ►■ uudelleen.
- 6 Voit tehdä jääkahvista vielä erikoisemman lisäämällä siihen kylmää maitoa.

Kuuman veden annostelu

- 1 Jos LatteGo-yksikkö tai maidonvaahdotin on kiinnitetty laitteeseen, irrota se.
- 2 Napauta kuuman veden kuvaketta.
 - Juoman määrän merkkivalot syttyvät ja näyttävät aikaisemmin valitun juoman kuumaa vettä koskevan asetuksen.
- 3 Säädä kuuman veden määrää mieltymyksi mukaan napauttamalla juoman määrän kuvaketta (kuva 3).
- 4 Paina käynnistyspainiketta ►■.

- Kuumaa vettä.
 - Kuumaa vettä.
- 5 Jos haluat lopettaa kuumaa vettä annostelun, ennen kuin laite on valmis, paina käynnistyspainiketta ► uudelleen.

Laitteen asetusten säätäminen

Valmiusajan säätäminen

- 1 Sammuta laite painamalla virtapainiketta.
- 2 Kun laite on sammutettu: pidä Calc / Clean -kuvaketta (kuva 19) painettuna, kunnes Calc / Clean -merkkivalo ja Kahvin vahvuus -merkkivalo syttyvät (kuva 20).
- 3 Valitse haluamasi valmiusaika napauttamalla Kahvin vahvuus -kuvaketta: 15, 30, 60 tai 180 minuuttia. Kahvin vahvuus -kuvakkeen 1, 2, 3 tai 4 merkkivalo syttyvät vastaavasti.
- 4 Kun olet asettanut valmiusajan, paina virtapainiketta. Laite sammuu.
- 5 Käynnistä laite painamalla virtapainiketta uudelleen.

Juomien suurimman oletusasetuksen säätäminen

Laitteessa on joka juomalle kolme oletusasetusta: pieni, keskitaso ja suuri. Voit säätää vain suurimman oletuksen määrää. Uusi määrä voidaan tallentaa heti, kun aloituksen merkkivalo alkaa vilkkua.

i Ennen kuin aloitat maitojuoman määrän ohjelmoinnin, kokoa LatteGo-yksikkö ja kaada maitoa siihen.

- 1 Voit säätää suurimman määrääsetukset pitämällä säädettävän juoman kuvaketta 3 sekunnin ajan painettuna.
 - Juomien määrän kuvakkeen ylempi merkkivalo, maidon määrän kuvakkeen ylempi merkkivalo (vain tietyissä malleissa) ja käynnistyspainike ► alkavat vilkkua, mikä osoittaa, että olet ohjelmointitilassa.
- 2 Paina käynnistyspainiketta ►. Laite aloittaa valitun juoman valmistamisen.
 - Aloituksen merkkivalo palaa ensin yhtäjaksoisesti. Kun laite on valmis tallentamaan säädetyn määrän, käynnistysvalo alkaa vilkkua.
- 3 Paina käynnistyspainiketta ► uudelleen, kun kupissa on haluamasi määrä kahvia tai maitoa.
 - Cappuccinon tai latte macchiaton tapauksessa annostellaan ensin maito. Paina käynnistyspainiketta ►, kun kupissa on haluamasi määrä maitoa. Laite aloittaa automaattisesti kahvin annostelun. Paina käynnistyspainiketta ► uudelleen, kun kupissa on haluamasi määrä kahvia.

Juoman suurimman oletusmäärän ohjelmoinnin jälkeen laite annostelee tämän uuden määrän, kun valitset tälle juomalle suurimman määrän.

i Voit säätää vain suurinta oletusmäärän tasoa.

i Jos haluat palata käyttämään määrän oletusasetuksia, katso kohta Tehdasasetusten palauttaminen.

Kahvin lämpötilan säätäminen

Laitteet, joissa ei ole lämpötilan kuvaketta

- 1 **Sammuta** laite painamalla virtapainiketta.
- 2 Kun laite on sammutettu: pidä kahvin määrän kuvaketta painettuna, kunnes tämän kuvakkeen merkkivalot syttyvät (kuva 21).
- 3 Valitse haluamasi lämpötila napauttamalla määrän kuvaketta: normaali, korkea tai maksimi.

- Vastaavasti valo 1, 2 tai 3 syttyy.

- 4 Kun olet asettanut kahvin lämpötilan, paina käynnistyspainiketta ►■.
- 5 Käynnistä laite painamalla virtapainiketta uudelleen.

i Jos et sammuta laitetta, se sammuu automaattisesti jonkin ajan kuluttua.

Laitteet, joissa on lämpötilan kuvake (vain EP3300)

- 1 Valitse haluamasi juoma.
- 2 Valitse haluamasi lämpötila napauttamalla kahvin lämpötilan kuvaketta.

Tehdasasetusten palauttaminen

Laitte antaa sinulle mahdollisuuden palauttaa juomien oletusasetukset milloin tahansa.

i Voit palauttaa oletusasetukset vain silloin, kun laite on sammutettu.

- 1 Sammuta laite painamalla virtapainiketta.
- 2 Pidä espressokuvaketta painettuna 3 sekunnin ajan.
 - Juoman asetuskuvakkeiden keskimmäiset merkkivalot syttyvät. Käynnistysvalo alkaa vilkkua sen merkiksi, että asetukset ovat valmiina palauttaviksi.
- 3 Vahvista, että haluat palauttaa asetukset, painamalla käynnistyspainiketta ►■.
- 4 Käynnistä laite painamalla virtapainiketta uudelleen.

Jauhatusasetusten säätäminen

Voit muuttaa kahvin vahvuutta kahvipapusailiön sisällä olevalla jauhatuksen säätönupilla. Mitä pienempi jauhatusasetus on, sitä hienommaksi kahvipavut jauhetaan ja sitä vahvempaa kahvista tulee. Valittavana on 12 jauhatusasetusta.

Laitteen asetukset on määritetty niin, että saat kahvipavuista mahdollisimman maukasta kahvia. Siksi suosittelemme, että et säädä jauhatusasetusta, ennen kuin olet valmistanut 100–150 kupillista kahvia (vastaa noin yhden kuukauden käyttöä).

i Voit säätää jauhatusasetuksia vain silloin, kun laite jauhaa kahvipapuja. Sinun on valmistettava kaksi tai kolme juomaa, ennen kuin huomaat eron.

A Älä käännä jauhatuksen säätönuppia enemmän kuin yksi pykälä kerrallaan, jotta mylly ei vaurioidu.

- 1 Aseta kuppi kahvisuuttimen alle.
- 2 Avaa kahvipapusailiön kansi.
- 3 Napauta espresson kuvaketta ja paina sitten käynnistyspainiketta ►■.
- 4 Kun kahvimylly aloittaa jauhamisen, paina jauhatuksen säätönuppia ja käännä sitä vasemmalle tai oikealle. (kuva 22)

Ohjauspaneelin äänimerkkien poistaminen käytöstä

- 1 Sammuta laite painamalla virtapainiketta.
- 2 Kun laite on sammutettu, pidä kahvin kuvaketta painettuna, kunnes kuvakkeen merkkivalo syttyy. Käynnistyksen merkkivalo alkaa vilkkua.
- 3 Poista ohjauspaneelin äänimerkit käytöstä napauttamalla kahvin kuvaketta uudelleen. Kahvin kuvakkeen merkkivalo sammuu.
- 4 Vahvista valinta painamalla käynnistyspainiketta.
- 5 Käynnistä laite painamalla virtapainiketta uudelleen. Ohjauspaneelin äänimerkit on nyt poistettu käytöstä.

Huomautus: Jos kahvin kuvakkeen merkkivalo ei syty kuvakkeen painettuna pitämisen jälkeen, se tarkoittaa, että ohjauspaneelin äänimerkit on jo poistettu käytöstä. Voit ottaa ne uudelleen käyttöön napauttamalla kuvaketta uudelleen ja vahvistamalla valinta painamalla käynnistyspainiketta.

Virtapainikkeen ja käynnistyspainikkeen äänimerkkejä ei voi poistaa käytöstä.

Kahviyksikön poistaminen ja asettaminen paikalleen

Siirry osoitteeseen www.philips.com/coffee-care, josta löydät yksityiskohtaiset ohjevideot kahviyksikön poistamisesta, asettamisesta paikalleen ja puhdistamisesta.

Kahviyksikön poistaminen laitteesta

- 1 Katkaise laitteesta virta.
- 2 Irrota vesisäiliö ja avaa huoltoluukku (kuva 23).
- 3 Paina PUSH-kahvaa (kuva 24), vedä kahviyksikön kahvasta ja irrota se laitteesta (kuva 25).

Kahviyksikön asettaminen paikalleen

! Varmista, että kahviyksikkö on oikeassa asennossa, ennen kuin liu'utat sen takaisin laitteeseen.

- 1 Varmista, että kahviyksikkö on oikeassa asennossa. Kahviyksikön sivussa olevan keltaisen säiliön nuolen on oltava mustan nuolen ja N (kuva 26)-merkin kohdalla.
 - Jos ne eivät ole kohdakkain, paina vipua, kunnes se koskettaa kahviyksikön (kuva 27) pohjaa.
- 2 Liu'uta kahviyksikkö takaisin laitteeseen kummallakin puolella (kuva 28) olevia uria pitkin, kunnes se naksahdaa (kuva 29) paikalleen. Älä paina PUSH-painiketta.
- 3 Sulje huoltoluukku ja aseta vesisäiliö takaisin paikalleen.

Puhdistus ja huolto

Säännöllinen puhdistus ja huolto pitävät laitteesi huippukunnossa sekä varmistavat kahvin tasaisen virtauksen ja kahvin hyvän maun pitkäksi aikaa.

Alla olevassa taulukossa on yksityiskohtainen kuvaus siitä, milloin ja miten laitteen irrotettavat osat on puhdistettava. Lisätietoja ja ohjevideoita on Coffee+-sovelluksessa ja osoitteessa www.philips.com/coffee-care. Kuvassa D on yleiskatsaus siitä, mitkä osat voi pestä astianpesukoneessa.

Irrotettavat osat.	Puhdistusajankohta	Puhdistustapa
Kahviyksikkö	Viikoittain	Poista kahviyksikkö laitteesta (katso 'Kahviyksikön poistaminen ja asettaminen paikalleen'). Huuhtelee se juoksevalla vedellä (katso 'Kahviyksikön puhdistaminen juoksevalla vedellä').
	Kuukausittain	Puhdista kahviyksikkö Philipsin kahviöljynpoisto tabletilta (katso 'Kahviyksikön puhdistaminen kahviöljynpoistotableteilla').

Irrotettavat osat.	Puhdistusajankohta	Puhdistustapa
Perinteinen maidonvaahdotin	Aina käytön jälkeen	Puhdista laite huolellisesti annostelemalla ensin kuumaa vettä laitteeseen kiinnitetyllä maidonvaahdottimella. Irrota sen jälkeen maidonvaahdotin laitteesta ja pura se. Puhdista kaikki osat juoksevalla vedellä tai tiskikoneessa.
Esijauhetun kahvin säiliö	Tarkista esijauhetun kahvin säiliö tukkeutumien varalta.	Irrota pistoke pistorasiasta ja kahviyksikkö laitteesta. Avaa esijauhetun kahvin säiliön kansi ja aseta lusikan varsi säiliöön. Liikuta kahvaa ylös- ja alaspäin, kunnes tukoksen aiheuttanut jauhettu kahvi putoaa alas (kuva 30). Skannaa QR-koodi ja lataa Coffee+-sovellus, jossa on yksityiskohtaisia ohjevideota, tai siirry osoitteeseen www.philips.com/coffee-care
Sakkasäiliö	Tyhjennä sakkasäiliö, kun laite kehottaa sinua tekemään niin. Puhdista se viikoittain.	Poista sakkasäiliö, kun laitteeseen on kytketty virta. Huuhtelee se juoksevalla vedellä ja astianpesuaineella tai pese se astianpesukoneessa. Sakkasäiliön etupaneeli ei ole konepesunkestävä.
Tippa-alusta	Tyhjennä tippa-alusta päivittäin tai heti, kun punainen täyden tippa-alustan ilmaisin ponnahtaa tippa-alustan läpi (kuva 31). Puhdista tippa-alusta viikoittain.	Irrota tippa-alusta (kuva 32) ja huuhtelee se juoksevalla vedellä ja astianpesuaineella. Alustan voi pestä myös astianpesukoneessa. Sakkasäiliön etupaneeli (kuva A15) ei ole konepesunkestävä.
LatteGo	Aina käytön jälkeen	Huuhtelee LatteGo-yksikkö juoksevalla vedellä tai puhdista se astianpesukoneessa.
Kahviyksikön voitelu	2 kuukauden välein	Perehdy voitelutaulukkoon ja voitele kahviryhmä Philipsin rasvalla (katso 'Kahviyksikön voitelemine').
Vesisäiliö	Viikoittain	Huuhtelee vesisäiliö juoksevalla vedellä.

Kahviyksikön puhdistaminen

Kahviyksikön säännöllisellä puhdistuksella voit estää kahvijäämiä tukkimasta sisäisiä piirejä. Skannaa tämän lehtisen kannessa oleva QR-koodi, jos tarvitset ohjeet kahviyksikön poistamista, paikalleen asettamista ja puhdistamista varten, tai siirry osoitteeseen www.philips.com/coffee-care.

Kahviyksikön puhdistaminen juoksevalla vedellä

- 1 Irrota kahviyksikkö (katso 'Kahviyksikön poistaminen ja asettaminen paikalleen').
- 2 Huuhtelee kahviyksikkö perusteellisesti vedellä. Puhdista kahviyksikön yläsuodatin (kuva 33) huolellisesti.
- 3 Anna kahviyksikön kuivua ilmavassa paikassa, ennen kuin asetat sen takaisin paikalleen. Älä kuivaa kahviyksikköä liinalla, jotta yksikköön ei kerry kuituja.

Kahviyksikön puhdistaminen kahviöljynpoistotableteilla

Käytä vain Philips-kahviöljynpoistotabletteja.

- 1 Aseta kuppi kahvin suuttimen alle. Kaada vesisäiliöön raikasta vettä.
- 2 Aseta kahviöljynpoistotabletti esijauhetun kahvin säiliöön.

- 3 Valitse esijauhettun kahvin toiminto (kuva 2) napauttamalla kahvin kuvaketta ja painamalla sitten kahvin vahvuuden kuvaketta 3 sekunnin ajan.
- 4 Älä lisää esijauhettua kahvia. Aloita juoman valmistaminen painamalla käynnistyspainiketta ►■. Kun puoli kupillista vettä on keitetty, irrota laitteen pistoke pistorasiasta.
- 5 Anna kahviöljynpoistoaineen vaikuttaa vähintään 15 minuuttia.
- 6 Työnnä pistoke takaisin pistorasiaan ja keitä vesi loppuun kytkemällä laitteeseen virta. Tyhjennä kuppi.
- 7 Irrota vesisäiliö ja avaa huoltoluukku. Irrota kahviyksikkö (katso 'Kahviyksikön poistaminen laitteesta') ja huuhtele se perusteellisesti juoksevilla vedellä.
- 8 Laita kahviyksikkö ja vesisäiliö takaisin paikoilleen ja aseta kuppi kahvisuuttimen alle.
- 9 Valitse esijauhettun kahvin toiminto (kuva 2) napauttamalla kahvin kuvaketta ja painamalla sitten kahvin vahvuuden kuvaketta 3 sekunnin ajan. Älä lisää esijauhettua kahvia. Aloita juoman valmistaminen painamalla käynnistyspainiketta ►■. Toista tämä kaksi kertaa. Tyhjennä kuppi.

Kahviyksikön voitelemine

Voitele kahviyksikkö 2 kuukauden välein, jotta sen liikkuvat osat toimivat sujuvasti.

- 1 Sivele ohut kerros rasvaa kahviyksikön (kuva 34) mäntään (harmaaseen osaan).
- 2 Sivele ohut kerros rasvaa kahviyksikön (kuva 35) pohjassa olevan tapin (harmaan osan) ympärille.
- 3 Sivele ohut kerros rasvaa kummallakin sivulla (kuva 36) oleviin uriin.

LatteGo-yksikön (maitosäiliön) puhdistaminen

LatteGo-yksikön puhdistaminen jokaisen käyttökerran jälkeen

- 1 Irrota LatteGo-yksikkö laitteesta (kuva 37).
- 2 Kaada jäljelle jäänyt maito pois.
- 3 Paina vapautuspainikkeita ja irrota maitosäiliö LatteGo-yksikön (kuva 38) kehikosta.
- 4 Pese kaikki osat astianpesukoneessa tai haalealla juoksevilla vedellä ja astianpesuaineella.

Perinteisen maidonvaahdotin puhdistus

Perinteisen maidonvaahdotin puhdistaminen jokaisen käyttökerran jälkeen

Puhdista maidonvaahdotin jokaisen käyttökerran jälkeen hygieniasyistä ja jotta siihen ei pääse kertymään maitojäämiä.

- 1 Aseta kuppi maidonvaahdotin alle.
- 2 Napauta höyrykuvaketta ja paina sitten käynnistyspainiketta ►■ höyryn annostelun aloittamista ja maidonvaahdottimeen mahdollisesti jääneen maidon poistamista varten.
- 3 Voit lopettaa höyryn annostelun muutaman sekunnin kuluttua painamalla käynnistyspainiketta ►■ uudelleen.
- 4 Pyyhi maidonvaahdotin kostealla liinalla.

Perinteisen maidonvaahdotin päivittäinen puhdistaminen

- 1 Anna maidonvaahdotin jäähtyä.
- 2 Kallista maidonvaahdotinta vasemmalle ja poista sekä metalliosa että silikoniosa (kuva 39).
- 3 Pura kolme osaa (kuva 40) ja huuhtele ne puhtaalla vedellä tai pese ne astianpesukoneessa.
- 4 Anna maidonvaahdotin kolmen osan kuivua, kokoa osat ja kiinnitä maidonvaahdotin laitteeseen.

AquaClean-vesisuodatin

Laitteessa käytetään AquaClean-suodatinta. Voit asettaa AquaClean-vesisuodattimen vesisäiliöön, jotta kahvin maku säilyy. Se vähentää myös kalkinpoiston tarvetta vähentämällä kalkin kertymistä laitteeseen. Voit ostaa AquaClean-vesisuodattimen paikalliselta jälleenmyyjältä, valtuutetuista huoltokeskuksista tai verkosta osoitteesta www.philips.com/parts-and-accessories.

AquaClean-kuvake ja -merkkivalo

Laitteessa oleva AquaClean-vesisuodattimen merkkivalo (kuva 41) osoittaa suodattimen tilan. Alla olevasta taulukosta näet, mitä on tehtävä, kun merkkivalo palaa tai vilkkuu.



Kun käytät laitetta ensimmäisen kerran, AquaClean-merkkivalo alkaa vilkkua oranssina. Tämä osoittaa, että voit aloittaa AquaClean-vesisuodattimen käytön. Jos et aktivoi AquaClean-vesisuodatinta, merkkivalo sammuu automaattisesti jonkin ajan kuluttua.



Kun olet asentanut suodattimen ja aktivoit sen AquaClean-kuvakkeella, AquaClean-merkkivalo muuttuu siniseksi sen merkiksi, että AquaClean-vesisuodatin on aktiivinen.



Kun suodatin on kulunut loppuun, AquaClean-merkkivalo alkaa taas vilkkua oranssina sen merkiksi, että suodatin on vaihdettava uuteen.



Kun oranssi AquaClean-merkkivalo ei pala, voit edelleen aktivoida AquaClean-suodattimen, mutta laitteessa on ensin tehtävä kalkinpoisto.

AquaClean-vesisuodattimen aktivointi (5 min)

i Laite ei automaattisesti tunnista, että vesisäiliöön on asetettu suodatin. Siksi sinun on aktivoitava jokainen asentamasi uusi AquaClean-vesisuodatin AquaClean-kuvakkeella.

Kun oranssi AquaClean-merkkivalo ei pala, voit edelleen aktivoida AquaClean-vesisuodattimen, mutta laitteessa on ensin tehtävä kalkinpoisto.

i Laitteessa ei saa olla lainkaan kalkkia ennen AquaClean-vesisuodattimen käytön aloittamista.

Ennen kuin aktivoit AquaClean-vesisuodattimen, se on ensin valmistettava liottamalla sitä vedessä alla kuvatulla tavalla. Jos et tee näin, laitteeseen voi joutua veden sijaan ilmaa, mikä aiheuttaa voimakasta melua ja estää laitetta valmistamasta kahvia.

- 1 Varmista, että laitteeseen on kytketty virta.
- 2 Ravista suodatinta noin 5 sekuntia (kuva 42).
- 3 Upota suodatin ylösalaisin kannulliseen kylmää vettä ja ravista/paina sitä (kuva 43).
- 4 Suodatin on nyt valmiina käyttöön, ja se voidaan asettaa vesisäiliöön.
- 5 Aseta suodatin pystysuorassa asennossa vesisäiliöön. Paina se mahdollisimman alas (kuva 44).
- 6 Täytä vesisäiliö vedellä ja aseta se takaisin laitteeseen.
- 7 Jos LatteGo-yksikkö on kiinnitetty laitteeseen, irrota se.
- 8 Aseta kulho kuumavesisuuttimen/maidonvaahdottimen alle.
- 9 Paina AquaClean-kuvaketta 3 sekunnin (kuva 45) ajan. Aloituksen merkkivalo alkaa vilkkua.
- 10 Aloita aktivointiprosessi painamalla käynnistuspainiketta ►.
- 11 Kuumavesisuuttimesta/maidonvaahdotimesta annostellaan kuumaa vettä (3 min).
- 12 Kun aktivointiprosessi on päättynyt, sininen AquaClean-merkkivalo syttyy sen merkiksi, että AquaClean-vesisuodatin on aktivoitu oikein.

AquaClean-vesisuodattimen vaihtaminen (5 min)

Suodatin lakkaa toimimasta, kun sen läpi on kulkenut 95 litraa vettä. AquaClean-merkkivalo muuttuu oranssiksi ja alkaa sen merkiksi, että suodatin on vaihdettava. Niin kauan kuin merkkivalo vilkkuu, voit vaihtaa suodattimen ilman, että laitteelle tarvitsisi ensin tehdä kalkinpoistoa. Jos et vaihda AquaClean-vesisuodatin, oranssi merkkivalo sammuu lopulta. Tällöin voit edelleen vaihtaa suodattimen, mutta sinun on ensin suoritettava laitteelle kalkinpoisto.

Kun oranssi AquaClean-merkkivalo vilkkuu:

- 1 Poista vanha AquaClean-vesisuodatin laitteesta.
- 2 Asenna uusi suodatin ja aktivoi se toimimalla luvussa AquaClean-vesisuodattimen aktivointi (5 min) annettujen ohjeiden mukaan.

i Vaihda AquaClean-vesisuodatin vähintään 3 kuukauden välein, vaikka laite ei olisi vielä ilmoittanut, että vaihto on tehtävä.

AquaClean-muistutuksen poistaminen käytöstä

Jos et enää halua käyttää Philips AquaClean -vesisuodattimia, voit aina poistaa AquaClean-muistutukset käytöstä (AquaClean-merkkivalo vilkkuu oranssina):

- 1 Sammuta laite painamalla virtapainiketta.
- 2 Kun laite on sammutettu, pidä AquaClean-kuvaketta painettuna, kunnes kuvakkeen merkkivalo syttyy. Käynnistyksen merkkivalo alkaa vilkkuu.
- 3 Voit poistaa muistutukset käytöstä napauttamalla AquaClean-kuvaketta uudelleen. AquaClean-kuvakkeen merkkivalo sammuu.
- 4 Vahvista valinta painamalla käynnistyspainiketta.
- 5 Käynnistä laite painamalla virtapainiketta uudelleen. AquaClean-muistutukset on nyt poistettu käytöstä.

Huomautus: Kun otat uuden AquaClean-suodattimen käyttöön, AquaClean-muistutukset otetaan automaattisesti uudelleen käyttöön.

Veden kovuuden valitseminen

i Kehotamme sinua säätämään veden kovuuden alueesi veden kovuutta vastaavaksi. Tällä voit varmistaa optimaalisen suorituskyvyn ja pidentää laitteen käyttöikää. Tällöin sinun ei myöskään tarvitse tehdä laitteelle kalkinpoistoa niin usein. Veden oletuskovuusasetus on 4: kova vesi.

Voit määrittää alueesi veden kovuuden laitteen mukana toimitetulla veden kovuuden testiliuskalla:

- 1 Upota veden kovuuden testiliuska vesijohtoveteen tai pidä sitä juoksevan veden alla 1 sekunnin ajan (kuva 46).
- 2 Odota minuutti. Testiliuskan punaisiksi muuttuvien ruutujen määrä ilmaisee veden kovuuden (kuva 47).

Määritä laitteen asetukset oikean veden kovuuden mukaisesti:

- 1 **Sammuta** laite painamalla virtapainiketta.
- 2 Kun laite on sammutettu, paina kahvin vahvuuden painiketta, kunnes kuvakkeen kaikki merkkivalot syttyvät (kuva 2).
- 3 Napauta kahvin vahvuuden kuvaketta 1, 2, 3 tai 4 kertaa. Palavien merkkivalojen määrän pitäisi vastata testi liuskassa (kuva 48) olevien punaisten ruutujen määrää. Jos testiliuskassa ei ole punaisia ruutuja (kaikki ruudut ovat vihreitä), valitse 1 merkkivalo.

4 Kun olet asettanut oikean veden kovuuden, paina käynnistyspainiketta ►■.

i Koska asetat veden kovuuden vain kerran, veden kovuuden valitsemiseen käytetään kahvin vahvuuden toimintoa. Tämä ei vaikuta myöhemmin valmistamiesi juomien vahvuuteen.

Kalkinpoisto (30 min)

Käytä vain Philips-kalkinpoistoinetta. Älä missään tapauksessa käytä rikkihappoa, suolahappoa tai etikkahappoa (viinietikkaa) sisältävää kalkinpoistoinetta, sillä se voi vahingoittaa laitteen vesijärjestelmää, eikä se ehkä poista kalkkia kunnolla. Takuu raukeaa, jos käytät muuta kuin Philipsin kalkinpoistoinetta. Takuu raukeaa myös silloin, jos et poista kalkkia laitteesta. Voit ostaa Philips-kalkinpoistoinetta verkkokaupasta osoitteessa www.philips.com/coffee-care.

Kun Calc / Clean -merkkivalo syttyy, kalkki on poistettava laitteesta.

- 1 Varmista, että laitteeseen on kytketty virta.
- 2 Jos LatteGo-yksikkö tai maidonvaahdotin on kiinnitetty laitteeseen, irrota se.
- 3 Irrota tippa-alusta ja sakkasäiliö, tyhjennä ne ja aseta ne takaisin paikalleen.
- 4 Irrota vesisäiliö ja tyhjennä se. Irrota sitten AquaClean-veisuodatin.
- 5 Kaada vesisäiliöön koko pullollinen Philipsin kalkinpoistoinetta ja täytä vesisäiliö puhtaalla vedellä Calc / Clean -merkkiin asti (kuva 49). Aseta se sitten takaisin laitteeseen.
- 6 Aseta kahvisuuttimen ja vesisuuttimen alle suuri säiliö (1,5 l).
- 7 Paina Calc / Clean -kuvaketta 3 sekunnin ajan ja paina sitten käynnistyspainiketta ►■.
- 8 Kalkinpoiston ensimmäinen vaihe käynnistyy. Kalkinpoisto kestää noin 30 minuuttia ja se koostuu kalkinpoisto-ohjelmasta ja huuhteluohjelmasta. Kalkinpoiston aikana Calc / Clean -merkkivalo vilkkuu sen merkiksi, että kalkinpoisto on käynnissä.
- 9 Anna laitteen annostella kalkinpoistoliuosta, kunnes näyttö muistuttaa, että vesisäiliö on tyhjä.
- 10 Tyhjennä vesisäiliö, huuhtele se ja täytä se raikkaalla vedellä Calc / Clean -merkkiin asti.
- 11 Tyhjennä säiliö ja aseta se takaisin kahvisuuttimen ja vesisuuttimen alle. Paina käynnistyspainiketta ►■ uudelleen.
- 12 Kalkinpoiston toinen vaihe, huuhtelujakso, käynnistyy. Se kestää 3 minuuttia. Tämän vaiheen aikana ohjauspaneelin merkkivalot syttyvät ja sammuvat sen merkiksi, että huuhtelu on käynnissä.
- 13 Odota, kunnes laite lopettaa veden annostelun. Kalkinpoisto on päättynyt, kun laite ei enää annostelee vettä.
- 14 Laite alkaa nyt lämmitä uudelleen. Kun juomakuvakkeiden merkkivalot palavat jatkuvasti, laite on taas valmiina käyttöön.
- 15 Asenna uusi AquaClean-veisuodatin vesisäiliöön ja aktivoi se (katso 'AquaClean-veisuodattimen aktivointi (5 min)').
 - Kun kalkinpoisto on päättynyt, AquaClean-merkkivalo vilkkuu hetken muistutukseksi siitä, että sinun on asennettava uusi AquaClean-veisuodatin.

Vinkki: AquaClean-suodattimen käyttö vähentää kalkinpoiston tarvetta.

Toimenpiteet kalkinpoiston keskeytyessä

Voit päättää kalkinpoiston painamalla ohjauspaneelin käynnistyspainiketta. Jos kalkinpoisto keskeytetään ennen sen päättymistä, toimi seuraavasti:

- 1 Tyhjennä ja huuhtele vesisäiliö perusteellisesti.
- 2 Täytä vesisäiliö Calc / Clean -merkkiin asti kylmällä vedellä ja käynnistä laite uudelleen. Laite kuumenee ja suorittaa automaattisen huuhtelun.

- 3 Suorita ennen juomien annostelua manuaalinen huuhtelu. Voit suorittaa manuaalisen huuhtelun annostelemalla ensin puoli säiliöllistä kuumaa vettä napauttamalla toistuvasti kuuman veden kuvaketta ja valmistamalla sitten kaksi kupillista esijauhettua kahvia lisäämättä jauhettua kahvia.

i Jos kalkinpoistoa ei suoritettu loppuun, laitteessa on tehtävä uusi kalkinpoisto mahdollisimman pian.

Lisävarusteiden tilaaminen

Käytä laitteen puhdistamiseen ja kalkinpoistoon ainoastaan Philipsin huoltotarvikkeita. Voit ostaa näitä tuotteita paikalliselta jälleenmyyjältä, valtuutetuista huoltokeskuksista tai verkosta osoitteesta www.philips.com/parts-and-accessories. Voit tarkastella täydellistä varaosaluetteloa verkkokaupassa antamalla laitteesi mallinumeron. Mallinumero on merkitty huoltoluukun sisäpuolelle.

Huoltotarvikkeet ja tyyppinumerot:

- Kalkinpoistoaine CA6700
- AquaClean-vesisuodatin CA6903
- Kahviyksikön rasva HD5061
- Kahviöljynpoistotabletit CA6704

Vianmääritys

Tähän osaan on koottu tavallisimmat laitteen käytössä ilmenevät ongelmat. Jos tarvitset apua, lataa Coffee+ sovellus sovelluskaupasta tai skannaamalla tämän lehtisen kanssa oleva QR-koodi. Tukivideoita ja usein kysytyjen kysymysten täydellisen luettelon löydät osoitteesta www.philips.com/coffee-care. Jos et pysty ratkaisemaan ongelmaa, ota yhteyttä oman maasi kuluttajapalvelukeskukseen.

Varoituskuvat

Varoituskuvake Ratkaisu



Vesisäiliö tyhjä -merkkivalo palaa

- Vesisäiliö on melkein tyhjä. Täytä vesisäiliö puhtaalla vedellä enimmäistasomerkkiin asti.
- Vesisäiliö ei ole paikallaan. Aseta vesisäiliö takaisin paikalleen.



Tyhjennä sakkasäiliö -merkkivalo palaa

- Kahvijauhesäiliö on täynnä. Poista ja tyhjennä sakkasäiliö aina, kun laitteeseen on kytketty virta. Odota vähintään 5 sekuntia, ennen kuin asetat säiliön uudelleen paikalleen.



Varoituksen merkkivalo palaa

- Sakkasäiliötä ja/tai tippa-alustaa ei ole asetettu paikalleen tai sitä ei ole asetettu paikalleen oikein. Aseta sakkasäiliö ja/tai tippa-alusta takaisin paikalleen ja varmista, että ne ovat oikeassa asennossa.
- Huoltoluukku on auki. Irrota vesisäiliö ja varmista, että huoltoluukku on suljettu.

Varoitusku- vake Ratkaisu



Varoituksen merkkivalo vilkkuu

- Kahviyksikkö ei ole paikallaan tai sitä ei ole asetettu paikalleen oikein. Irrota kahviyksikkö ja varmista, että se lukittuu paikalleen. Katso vaiheittaiset ohjeet luvusta Kahviyksikön poistaminen ja asettaminen paikalleen.
- Kahviyksikkö on tukkeutunut. Irrota kahviyksikkö ja huuhtelee se juoksevalla vedellä. Voitele sen jälkeen kahviyksikkö ja aseta se takaisin laitteeseen. Katso vaiheittaiset ohjeet luvusta Puhdistus ja huolto.



Varoituksen merkkivalo palaa, ja aloituksen merkkivalo vilkkuu.

Laitteeseen on jäänyt ilmaa. Voit poistaa laitteessa olevan ilman täyttämällä vesisäiliön vedellä, asettamalla kupin perinteisen maidonvaahdottimen alle ja painamalla vilkkuvaa käynnistuspainiketta.

Ole varovainen, sillä perinteisestä maidonvaahdottimesta suihkutetaan pieniä määriä kuumaa vettä ilman poistamista varten.



Aqua Clean

AquaClean-merkkivalo vilkkuu: aseta AquaClean-veisuodatin paikalleen tai vaihda se ja aktivoi se. Katso vaiheittaiset ohjeet luvusta AquaClean-veisuodatint.



Calc / clean

Kalkinpoiston merkkivalo palaa jatkuvasti: Poista laitteesta kalkki.



Juomakuvakkeiden merkkivalot syttyvät ja sammuvat yksitellen.

Laitte lämpenee ja/tai yrittää vapauttaa laitteeseen joutunutta ilmaa. Odota, kunnes kaikki juomien merkkivalot palavat yhtäjaksoisesti.



Kaikkien varoituskuvaikkien merkkivalot vilkkuvat.

Nollaa laite irrottamalla se pistorasiasta ja kytkemällä se takaisin pistorasiaan. Toimi ennen laitteen virran kytkemistä seuraavasti:



- Irrota AquaClean-veisuodatin vesisäiliöstä.



- Aseta vesisäiliö takaisin paikalleen. Työnnä se mahdollisimman syväälle laitteeseen, jotta se on varmasti oikeassa sijainnissa.



- Avaa esijauhutun kahvin säiliön kansi ja tarkista, onko kahvijauhe tukkinut sen. Voit puhdistaa säiliön asettamalla lusikan varren esijauhutun kahvin säiliöön ja liikuttamalla kahvaa ylös- ja alaspäin, kunnes tukoksen aiheuttanut jauhettu kahvi putoaa alas (kuva 30). Irrota sakkasäiliö ja poista kaikki jauhettu kahvi, joka on pudonnut alas. Aseta puhdas kahviyksikkö takaisin paikalleen.

- Kytke laitteeseen taas virta.

Jos ongelma ratkeaa, AquaClean-suodatinta ei ollut valmisteltu hyvin. Ennen kuin asetat AquaClean-suodattimen takaisin paikalleen, valmistele se AquaClean-veisuodattimen aktivointi (5 min) -luvun vaiheiden 1 ja 2 mukaisesti.

Jos merkkivalot vilkkuvat edelleen, laite saattaa olla ylikuumentunut. Sammuta laite, odota 30 minuuttia ja kytke siihen uudelleen virta. Jos merkkivalot vilkkuvat vieläkin, ota yhteyttä oman maasi kuluttajapalvelukeskukseen. Katso yhteystiedot kansainvälisestä takuulehtisestä.

Vianmääritystaulukko

Tähän osaan on koottu tavallisimmat laitteen käytössä ilmenevät ongelmat. Tukivideoita ja usein kysytyjen kysymysten täydellisen luettelon löydät osoitteesta www.philips.com/coffee-care. Jos et pysty

ratkaisemaan ongelmaa, ota yhteyttä oman maasi kuluttajapalvelukeskukseen. Katso yhteystiedot takuulehtisestä.

Ongelma	Syy	Ratkaisu
Tippa-alusta täyttyy nopeasti.	Tämä on normaalia. Laite käyttää vettä sisäjärjestelmän ja kahviyksikön huuhteluun. Osa vedestä virtaa sisäisestä järjestelmästä suoraan tippa-alustaan.	Tyhjennä tippa-alusta päivittäin tai heti, kun punainen täyden tippa-alustan ilmaisin ponnahtaa tippa-alustan kannen läpi. Vinkki: kerää suuttimesta tuleva huuhteluvesi asettamalla kuppi suuttimen alle.
Tyhjennä sakkasäiliö -merkkivalo jää palamaan.	Tyhjensit sakkasäiliön, kun laitteen virta oli katkaistuna.	Tyhjennä sakkasäiliö aina, kun laitteeseen on kytketty virta. Poista sakkasäiliö, odota vähintään 5 sekuntia ja aseta se sitten takaisin paikalleen.
Laite kehottaa tyhjentämään sakkasäiliön, vaikka säiliö ei ole täynnä.	Laite ei nollannut laskuria, kun sakkasäiliö tyhjennettiin edellisen kerran.	Odota aina noin 5 sekunnin ajan, ennen kuin asetat sakkasäiliön takaisin paikalleen. Näin sakkalaskuri nollautuu.
		Tyhjennä sakkasäiliö aina, kun laitteeseen on kytketty virta. Jos tyhjennät sakkasäiliön, kun laitteen virta on kytkettynä pois päältä, sakkasäiliön laskuri ei nollaudu.
Sakkasäiliö on liian täynnä, ja Tyhjennä sakkasäiliö -merkkivalo ei syttynyt.	Olet poistanut tippa-alustan tyhjentämättäsakkasäiliötä.	Kun irrotat tippa-alustan, tyhjennä myös sakkasäiliö, vaikka se sisältäisi vain vähän kahvisakkaa. Näin sakkalaskuri nollautuu ja alkaa taas laskea oikein.
En pysty irrottamaan kahviyksikköä.	Kahviyksikkö ei ole oikeassa paikassa.	Nollaa laite seuraavalla tavalla: Sulje huoltoluukku ja aseta vesisäiliö takaisin paikalleen. Sammuta laite ja kytke siihen virta uudelleen. Yritä irrottaa kahviyksikkö uudelleen. Katso vaihteittaiset ohjeet luvusta Kahviyksikön poistaminen ja asettaminen paikalleen.
En pysty asettamaan kahviyksikköä paikalleen.	Kahviyksikkö ei ole oikeassa paikassa.	Nollaa laite seuraavalla tavalla: Sulje huoltoluukku ja aseta vesisäiliö takaisin paikalleen. Jätä kahviyksikkö pois laitteesta. Sammuta laite ja irrota pistoke pistorasiasta. Odota 30 sekuntia, kytke pistoke pistorasiaan ja käynnistä laite. Laita sitten kahviyksikkö oikeaan asentoon ja aseta se sitten takaisin laitteeseen. Katso vaihteittaiset ohjeet luvusta Kahviyksikön poistaminen ja asettaminen paikalleen.
Kahvi on laihaa.	Kahviyksikkö on likainen tai se on voideltava.	Irrota kahviyksikkö (katso 'Kahviyksikön poistaminen laitteesta'), huuhtelee se juoksevalla vedellä ja anna sen kuivua. Voitele sen jälkeen liikkuvat osat (katso 'Kahviyksikön voiteleminen').

Ongelma	Syy	Ratkaisu
	Laitte tekee itsesääätöjä. Tämä toiminto käynnistetään automaattisesti, kun käytät laitetta ensimmäisen kerran, kun siiryt käyttämään toisen tyyppisiä kahvipapuja tai kun laite on ollut käyttämättä pitkän aikaa.	Valmista viisi kupillista kahvia, jotta laite voi suorittaa itsesäädöt.
	Jauhatusasetus on liian karkea.	Säädä jauhatusta hienommaksi (asetus pienemmäksi). Valmista kaksi tai kolme juomaa, jotta huomaat eron.
Kahvi ei ole tarpeeksi kuumaa.	Valittu lämpötila on liian alhainen.	Valitse suurin (katso 'Kahvin lämpötilan säätäminen') mahdollinen lämpötila.
	Kylmä kuppi alentaa juoman lämpötilaa.	Esilämmitä kupit huuhtelemalla ne kuumalla vedellä.
	Maidon lisääminen alentaa juoman lämpötilaa.	Lisäätpä kuumaa tai kylmää maitoa, maidon lisääminen alentaa aina kahvin lämpötilaa. Esilämmitä kupit huuhtelemalla ne kuumalla vedellä.
Kahvia ei tule ulos tai kahvi tulee ulos hitaasti.	AquaClean-veisuodatinta ei ole valmisteltu asianmukaisesti asennusta varten.	Irrota AquaClean-veisuodatin ja yritä valmistaa kahvia uudelleen. Jos tämä onnistuu, varmista, että olet valmistellut AquaClean-veisuodattimen asianmukaisesti, ennen kuin asetat sen takaisin paikalleen. Katso vaiheittaiset ohjeet luvusta AquaClean-veisuodatin.
		Jos laite on ollut pitkään käyttämättä, AquaClean-veisuodatin on valmisteltava uudelleen käyttöä varten ja asetettava takaisin paikalleen. Katso luvun AquaClean-veisuodattimen aktivointi vaiheet 1–3.
	AquaClean-veisuodatin on tukkeutunut.	Vaihda AquaClean-veisuodatin 3 kuukauden välein. Yli 3 kuukautta vanha suodatin voi tukkeutua.
	Jauhatusasetus on liian hieno.	Säädä jauhatusta karkeammaksi (asetus suuremmaksi). Huomaa, että tämä vaikuttaa kahvin makuun.
	Kahviyksikkö on likainen.	Irrota kahviyksikkö ja huuhtelee se juoksevalla vedellä (katso 'Kahviyksikön puhdistaminen juoksevalla vedellä').
	Kahvisuutin on likainen.	Puhdista kahvisuutin ja sen aukot piipunpuhdistimella tai neulalla.

Ongelma	Syy	Ratkaisu
	Esijauhetun kahvin säiliö on tukkeutunut.	Sammuta laite ja irrota kahviyksikkö. Avaa esijauhetun kahvin säiliön kansi ja aseta lusikan varsi säiliöön. Liikuta kahvaa ylös- ja alaspäin, kunnes tukoksen aiheuttanut jauhettu kahvi putoaa alas (kuva 30).
	Kalkki tukkii järjestelmän.	Poista laitteesta kalkki Philipsin kalkinpoistoaineella. Poista laitteesta kalkki aina, kun kalkinpoiston merkivalo alkaa vilkkua.
Laite jauhaa kahvipavut, mutta kahvia ei tule ulos.	Esijauhetun kahvin säiliö on tukkeutunut.	Sammuta laite ja irrota kahviyksikkö. Avaa esijauhetun kahvin säiliön kansi ja aseta lusikan varsi säiliöön. Liikuta kahvaa ylös- ja alaspäin, kunnes tukoksen aiheuttanut jauhettu kahvi putoaa alas (kuva 30).
Maito ei vaahtoudu.	LatteGo-yksiköllä varustetut laitteet: LatteGo-yksikköä ei ole koottu oikein.	Varmista, että maitosäiliö on asetettu oikein LatteGo-kehikkoon (napsahtaa paikalleen).
	LatteGo-yksiköllä varustetut laitteet: LatteGo-yksikön maitosäiliö ja/tai kehys ovat likaisia.	Pura LatteGo-yksikkö ja huuhtelee molemmat osat juoksevalla vedellä tai pese ne astianpesukoneessa (katso 'LatteGo-yksikön puhdistaminen jokaisen käyttökerran jälkeen').
	Perinteisellä maidonvaahdottimella varustetut laitteet: Maidonvaahdotin on likainen.	Puhdista maidon vaahdotin huolellisesti (katso 'Perinteisen maidonvaahdotin puhdistus').
	Käytetty maito ei sovi vaahdottamiseen.	Erilaiset maidot vaahtoutuvat eri tavalla ja ovat koostumukseltaan erilaisia. Seuraavien maitolaatujen on todettu testeissä vaahtoutuvan hyvin: kevyt- tai täysmaito ja laktoositon maito.
LatteGo-yksikön maitosäiliön pohjasta vuotaa maitoa.	Kehystä ja maitosäiliötä ei ole koottu oikein.	Aseta ensin maitosäiliön yläosa kehikon yläosassa olevan koukun alle. Paina sitten säiliön alaosa sisään. Kuulet napsahduksen, kun se lukkiutuu paikalleen.
Laite vaikuttaa vuotavan.	Laite käyttää vettä sisäjärjestelmän ja kahviyksikön huuhteluun. Vesi virtaa sisäisestä järjestelmästä suoraan tippa-alustaan. Tämä on normaalia.	Tyhjennä tippa-alusta joka päivä tai heti, kun punainen täyden tippa-alustan ilmaisin ponnahtaa tippa-alustan kannen läpi. Vinkki: Kerää huuhteluvesi ja vähennä tippa-alustalla olevan veden määrä asettamalla kuppi suuttimen alle.
	Tippa-alusta on liian täynnä ja vuosi yli. Tämän vuoksi näyttää siltä, että laite vuotaa.	Tyhjennä tippa-alusta joka päivä tai heti, kun punainen täyden tippa-alustan ilmaisin ponnahtaa tippa-alustan kannen läpi.

Ongelma	Syy	Ratkaisu
	Vesisäiliötä ei ole asetettu kokonaan paikalleen, ja laite imee sisäänsä ilmaa.	Varmista, että vesisäiliö on oikeassa asennossa: irrota se ja aseta se takaisin paikalleen, työntämällä sen mahdollisimman syvälle.
	Kahviyksikkö on likainen tai tukkeutunut.	Huuhtelee kahviyksikkö.
	Laitetta ei ole asetettu vaakasuoralle pinnalle.	Aseta laite vaakasuoralle pinnalle siten, että tippa-alusta ei ylivuoda ja että täyden tippa-alustan ilmaisin toimii oikein.
	Vesisäiliötä ei ole asetettu kokonaan paikalleen, ja laite imee sisäänsä ilmaa.	Varmista, että vesisäiliö on oikeassa asennossa: irrota se ja aseta se takaisin paikalleen, työntämällä sen mahdollisimman syvälle.
En pysty aktivoimaan AquaClean-veisuodatinta, ja laite pyytää kalkinpoistoa.	Suodatinta ei ole asennettu tai vaihdettu ajoissa sen jälkeen, kun AquaClean-veisuodattimen merkkivalo on alkanut vilkkua. Tämä tarkoittaa, että laitteessa on kalkkia.	Tee laitteessa ensin kalkinpoisto ja asenna AquaClean-veisuodatin sen jälkeen.
Uusi veisuodatin ei sovi paikalleen.	Yrität asentaa jonkin muun kuin AquaClean-veisuodattimen.	Vain AquaClean-veisuodatin sopii laitteeseen.
	AquaClean-veisuodattimen kumirengas ei ole paikallaan.	Aseta AquaClean-veisuodattimen kumirengas takaisin paikalleen.
Laitteesta kuuluu voimakasta melua.	On täysin normaalia, että laitteesta kuuluu käytön aikana ääniä.	Jos laitteesta alkaa kuulua muunlaisia ääniä, puhdistaa kahviyksikkö ja voitele se (katso 'Kahviyksikön voiteleminen').
	AquaClean-veisuodatinta ei ole valmisteltu asianmukaisesti, ja laite imee sisäänsä ilmaa.	Poista AquaClean-veisuodatin vesisäiliöstä ja valmistele se asianmukaisesti käyttöä varten, ennen kuin asetat sen takaisin paikalleen. Katso vaiheittaiset ohjeet luvusta AquaClean-veisuodatin.
	Vesisäiliötä ei ole asetettu kokonaan paikalleen, ja laite imee sisäänsä ilmaa.	Varmista, että vesisäiliö on oikeassa asennossa: irrota se ja aseta se takaisin paikalleen, työntämällä sen mahdollisimman syvälle.

Tekniset tiedot

Valmistaja pidättää oikeuden parantaa tuotteen teknisiä ominaisuuksia. Kaikki esiasetetut määrät on likimääräisiä.

Kuvaus

Koko (l x k x s)

Arvo

247 x 366 x 434 mm

476 Suomi

Paino	7–7.5 kg
Virtajohdon pituus	1000 mm
Vesisäiliö	1,8 litraa, irrotettava
Kahvipapusailiön tilavuus	275 g
Kahvijauhesäiliön kapasiteetti	12 kiekkoa
LatteGo-yksikön (maitosäiliön) kapasiteetti	250 ml
Suuttimen säädettävä korkeus	85–145 mm
Nimellisjännite – nimellisteho – virransyöttö	Katso huoltoluukun sisällä oleva arvotarra (kuva A11)

Innehåll

Översikt över bryggaren (bild A)	477
Kontrollpanel (bild B)	477
Inledning	478
Före första användningen	478
Brygga drycker	480
Ändra maskininställningar	483
Ta ur och sätta i brygggruppen	485
Rengöring och underhåll	485
AquaClean-vattenfilter	487
Ställa in vattnets hårdhetsgrad	489
Avkalkningsprocess (30 min.)	489
Beställa tillbehör	491
Felsökning	491
Tekniska specifikationer	496

Översikt över bryggaren (bild A)

A1	Kontrollpanel	A10	Servicelucka
A2	Kopphållare	A11	Informationsetikett med modellnummer
A3	Fack för föralet kaffe	A12	Vattenbehållare
A4	Bönbehållarens lock	A13	Pip för varmt vatten
A5	Justerbart kaffemunstycke	A14	Behållare för malet kaffe
A6	Stickkontakt	A15	Frontpanel på behållare för malet kaffe
A7	Vred för val av malning	A16	Lock till droppbricka
A8	Behållare för kaffeböner	A17	Droppbricka
A9	Brygggruppen	A18	Indikator för full droppbricka

Tillbehör

A19	Smörjfettstub	A22	Testremsa för vattnets hårdhetsgrad
A20	AquaClean-vattenfilter	A23	Klassisk mjölkskummare (endast vissa modeller)
A21	Doseringskopa	A24	LatteGo (mjölkbehållare) (endast vissa modeller)

Kontrollpanel (bild B)

Se bild B för en översikt över alla knappar och ikoner. Beskrivningen finns nedanför.

i En del av knapparna/ikonerna finns endast på vissa modeller.

B1	På/av-knapp	B7	Varningsikoner
B2	Dryckesikoner*	B8	Startlampa
B3	Ikon för aromstyrka/förmalet kaffe	B9	Start/stopp ►■ -knapp
B4	Ikon för dryckesmängd	B10	Ikon för avkalkning (Calc / Clean)
B5	Ikon för mjölmängd (endast vissa modeller)	B11	AquaClean-ikon
B6	Ikon för kaffetemperatur (endast vissa modeller)		

* Dryckesikoner (endast vissa modeller): espresso, espresso lungo, kaffe, iskaffe, cappuccino, latte macchiato, varmt vatten, ånga

Inledning

Grattis till ditt köp av en helautomatisk kaffemaskin från Philips! För att dra full nytta av den support som vi erbjuder kan du registrera din produkt på www.philips.com/welcome.

Läs noggrant det separata häftet med säkerhetsinformation innan du använder bryggaren för första gången och spara det för framtida bruk.

Vi erbjuder support på olika sätt för att du ska komma igång och få ut mesta möjliga av din kaffemaskin. I förpackningen finns:

- 1 Snabbstartsguiden med bildbaserade användningsinstruktioner och information om rengöring och underhåll.
- 2 Det separata säkerhetshäftet med instruktioner för hur du använder apparaten på ett säkert sätt.
- 3 Om du vill ha onlinesupport (det här tillägget till användarhandboken, vanliga frågor, videor m.m.) skannar du QR-koden på utsidan av detta häfte för att ladda ned appen Coffee+ eller går in på www.philips.com/coffee-care.

i Det finns många versioner av den här espressomaskinen och de har olika funktioner. Versionerna har olika modellnummer. Modellnumret finns på etiketten insidan av underhållsluckan (se bild A11).

i Den här maskinen har testats med riktigt kaffe. Även om den har rengjorts mycket noggrant kan det finnas vissa kafferester kvar. Men, vi garanterar dig att din maskin är helt ny.

Maskinen anpassar automatiskt mängden malet kaffe som används för att få fram ett kaffe med bästa möjliga smak. Du bör börja med att brygga 5 koppar för att låta maskinen slutföra sin självjustering. Se till att skölja LatteGo (mjölkbehållaren) eller den klassiska mjölkskummaren före första användningen.

Före första användningen

1. Ställa in bryggaren

När du slagit på bryggaren kan lite vatten pumpas ut från varmvattenmunstycket eller kaffepipen. Det är normalt.

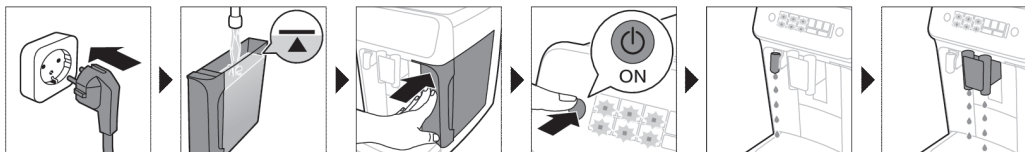

2. Aktivera AquaClean-vattenfiltret (5 min.)

Mer information finns i kapitlet AquaClean-vattenfilter.

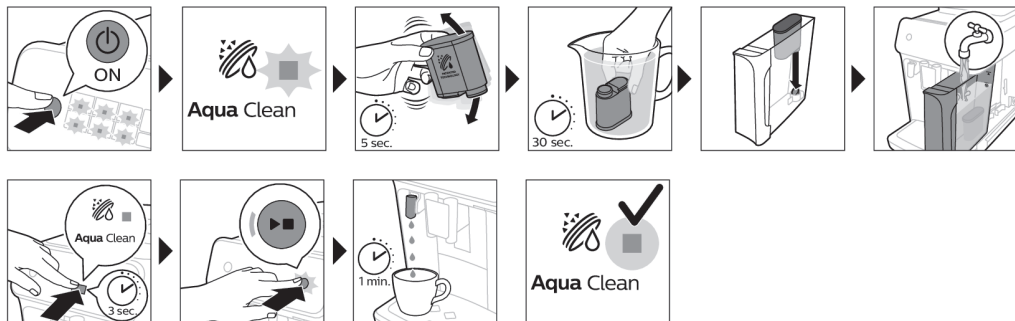

3. Ställa in vattnets hårdhetsgrad

Se kapitlet "Ställa in vattnets hårdhetsgrad" för stegvisa instruktioner. Standardinställningen för hårdhetsgraden för vatten är 4. hårt vatten.

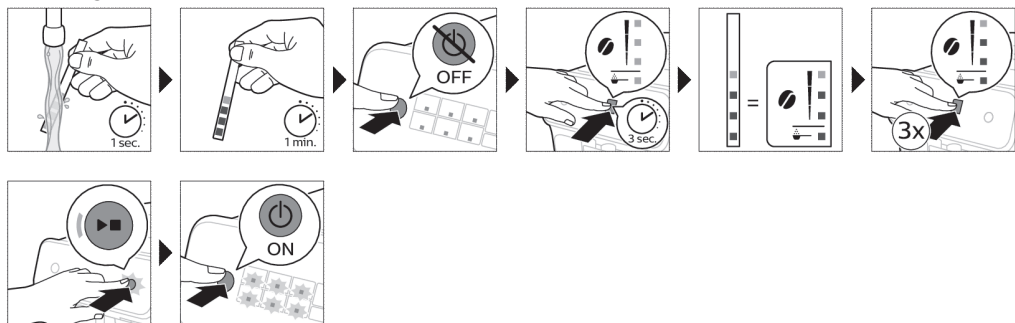

4. Montera LatteGo (endast vissa modeller)



5. Montera den klassiska mjölkskummaren (endast vissa modeller)

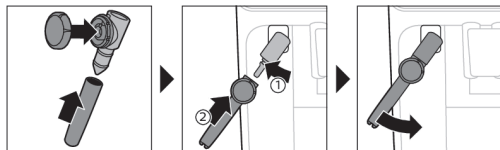

Brygga drycker

Allmänna steg

- 1 Fyll vattentanken med kranvatten och bönbehållaren med bönor.
- 2 Sätt på locket (A4) på behållaren för kaffebönor (A8).
- 3 Slå på maskinen genom att trycka på på/av-knappen.
 - Maskinen värms upp och genomför den automatiska sköljningscykeln. Under uppvärmningen tänds lamporna i dryckesikonerna och släcks sedan långsamt en i taget.
 - När alla lampor i dryckesikonerna lyser stadigt är maskinen redo att användas.
- 4 Placera en kopp under kaffemunstycket. Dra kaffemunstycket uppåt eller nedåt om du vill justera höjden efter storleken på koppen eller glaset som du använder (Bild 1).

Anpassa dina drycker

Med den här bryggaren kan du ändra inställningarna för en dryck på det sätt du själv önskar. När du har valt en dryck kan du:

- 1 Justera aromstyrkan genom att trycka på ikonen för aromstyrka (Bild 2). Det finns 3 styrkor, den lägsta är mildast och den högsta är starkast.
- 2 Justera dryckesmängden genom att trycka på ikonen för dryckesmängd (Bild 3) och/eller mjölmängd (endast vissa modeller). Det finns 3 mängder: låg, medel och hög.

i Du kan även justera kaffetemperaturen efter dina önskemål (se 'Ställa in kaffetemperaturen').

Brygga kaffe av kaffebönor

- 1 Tryck på önskad ikon för att brygga en kopp kaffe.
 - Lamporna för aromstyrka och mängd tänds och visar den inställning som valts tidigare.
 - Du kan justera drycken efter önskad smak (se 'Anpassa dina drycker').
- 2 Tryck på start/stopp-knappen ►■.
 - Lampan i dryckesikonen blinkar medan drycken pumpas ut.
- 3 Tryck på start/stopp-knappen ►■ igen om du vill avbryta upphållningen av drycken innan maskinen är klar.

i Tryck på dryckesikonen två gånger om du vill brygga två koppar kaffe samtidigt. Lampan 2x tänds.

Brygga mjölkbaserade drycker med LatteGo (mjölkbehållare)

A LatteGo består av en mjölkbehållare, en ram och ett förvaringslock. För att förhindra läckage ska du se till att ramen och mjölkbehållaren är korrekt monterade innan du fyller på mjölkbehållaren.

- 1 Montera LatteGo genom att först sätta i mjölkbehållaren under kroken högst upp på ramen (Bild 4). Tryck sedan dit nederdelen av behållaren. Du hör ett klick när den låser fast på plats (Bild 5).

Obs! Se till att mjölkbehållaren och ramen är rena innan du sätter ihop dem.

- 2 Luta lite på LatteGo och sätt den på varmvattenmunstycket (Bild 6). Tryck sedan tills den låses på plats (Bild 7).
- 3 Fyll LatteGo med mjölk upp till den indikerade nivån på mjölkbehållaren för den dryck du brygger (Bild 8). Fyll inte på mjölkbehållaren över maxnivån.

i Om du har anpassat mjölmängden kan du behöva fylla mjölkbehållaren med mer eller mindre mjölk än den mängd som indikeras för denna dryck i LatteGo.

☞ Vi rekommenderar att du alltid använder mjölk som kommer direkt från kylan för bästa möjliga resultat.

- 4 Ställ en kopp på droppbrickan.
- 5 Tryck på ikonen för den mjölkbaserade dryck du önskar.
 - Du kan nu justera drycken efter dina önskemål (se 'Anpassa dina drycker').
- 6 Tryck på start/stopp-knappen **▶■**.
 - Lampan i dryckesikonen blinkar medan drycken pumpas ut. Om du brygger cappuccino eller latte macchiato pumpar bryggaren först ut mjölk och sedan kaffe.
 - Tryck på start/stopp-knappen **▶■** om du vill avbryta upphållningen av drycken innan maskinen har pumpat ut den förinställda mängden.
- 7 Håll start/stopp-knappen **▶■** intryckt om du vill avbryta upphållningen av hela drycken (mjölk och kaffe) innan maskinen är klar.

Skumma mjölk med klassisk mjölkskummare

☞ Vi rekommenderar att du alltid använder mjölk som kommer direkt från kylan för bästa möjliga skum.

- 1 Luta det svarta silikonhandtaget på maskinen åt vänster och skjut fast mjölkskummaren på den (Bild 9).
- 2 Fyll en mjölkkanna med ca 100 ml mjölk för cappuccino eller ca 150 ml mjölk för latte macchiato.
- 3 Håll kannan så att mjölkskummaren är nedsänkt i mjölken ca 1 cm.
- 4 Tryck på ångikonen (Bild 10).
 - Lampan i ångikonen tänds och startlampan börjar blinka.
- 5 Vrid vredet på den klassiska mjölkskummaren till symbolen (Bild 11) för mjölkskumning om du vill skumma mjölk. Vrid vredet på den klassiska mjölkskummaren till symbolen (Bild 12) för varm mjölk för att värma upp mjölken.
- 6 Se till att symbolen på den klassiska mjölkskummarens vred passas in mot den svarta pilen.
- 7 Tryck på start/stopp-knappen **▶■** för att skumma mjölken (Bild 13).
 - Bryggaren värms upp och ånga trycks in i mjölken så att den skummas.
- 8 När mjölkskummet i mjölkkannen har nått önskad volym trycker du på start/stopp-knappen **▶■** igen för att sluta skumma mjölk.

i Skumma aldrig mjölk längre än 90 sekunder. Skumfunktionen stängs av automatiskt efter 90 sekunder.

i Du behöver inte röra mjölkkannen under skumningen för att få den bästa kvaliteten.

Brygga kaffe av förmalet kaffe

Du kan välja förmalet kaffe i stället för bönor, t.ex. om du föredrar en annan typ av kaffe eller koffeinfritt kaffe.

- 1 Tryck på på/av-knappen när du vill slå på bryggaren och vänta tills den är redo att användas.
- 2 Öppna locket till facket för förmalet kaffe och håll en struken doseringsskopa med förmalet kaffe i behållaren (Bild 14). Stäng sedan locket.
- 3 Placera en kopp under kaffemunstycket.
- 4 Välj en dryck.
- 5 Tryck på ikonen för aromstyrka i 3 sekunder (Bild 15).
 - Lampan för förmalet kaffe tänds och startlampan börjar blinka.
- 6 Tryck på start/stopp-knappen ►■.
- 7 Tryck på start/stopp-knappen ►■ igen om du vill avbryta upphållningen av drycken innan maskinen är klar.

i Om du använder förmalet kaffe kan du endast brygga en kaffedryck åt gången.

i Förmalet kaffe är inte en inställning som sparas som tidigare vald inställning för styrka. Du måste trycka på ikonen för aromstyrka i 3 sekunder varje gång du vill använda förmalet kaffe.

i Du kan inte välja en annan aromstyrka när du väljer förmalet kaffe.

Brygga iskaffe (endast vissa modeller)

i Kaffet bryggs med varmt vatten. Brygg över isbitar för bästa resultat.

- 1 Ta ett glas och fyll det till två tredjedelar med isbitar.
- 2 Placera glaset under kaffemunstycket.
- 3 Tryck på ikonen för iskaffe.
 - Lamporna för aromstyrka och mängd tänds.
 - Du kan justera drycken efter önskad smak.

i Vi rekommenderar aromstyrka 3.

- 4 Tryck på start/stopp-knappen ►■.
- 5 Tryck på start/stopp-knappen ►■ igen om du vill avbryta upphållningen av drycken innan maskinen är klar.
- 6 Om du vill ha en specialvariant av iskaffe toppar du det med kall mjölk.

Välja varmt vatten

- 1 Om LatteGo eller mjölkskummaren är ansluten, ta bort den från bryggaren.
- 2 Tryck på varmvattenikonen.
 - Lamporna för dryckesmängd tänds och visar den dryckesinställning som valts tidigare för varmt vatten.
- 3 Justera mängden varmt vatten efter dina önskemål genom att trycka på ikonen för dryckesmängd (Bild 3).
- 4 Tryck på start/stopp-knappen ►■.
 - Lampan i varmvattenikonen blinkar och varmt vatten pumpas ut från varmvattenmunstycket (Bild 18).
- 5 Tryck på start/stopp-knappen ►■ igen om du vill avbryta upphållningen av varmt vatten innan maskinen är klar.

Ändra maskininställningar

Justera standby-tiden

- 1 Stäng av maskinen genom att trycka på på/av-knappen.
- 2 När bryggaren är avstängd: tryck och håll ned ikonen (Bild 19) för Calc / Clean tills att lampan för Calc / Clean och lamporna för aromstyrka tänds (Bild 20).
- 3 Tryck på ikonen för aromstyrka för att välja standby-tid: 15, 30, 60 eller 180 minuter. 1, 2, 3 eller 4 lampor av ikonen Aroma-styrka tänds.
- 4 När du är klar med inställningen av standby-tiden trycker du på start/stopp-knappen . Bryggaren stängs av.
- 5 Slå på maskinen igen genom att trycka på på/av-knappen.

Justera den högsta standardinställningen för dina drycker

Maskinen har 3 standardinställningar för varje dryck: låg, medel och hög. Du kan bara justera mängden för den högsta inställningen. Den nya mängden kan lagras så snart startlampan börjar blinka.

i Montera LatteGo och häll mjölk i den innan du börjar programmera mängden för en mjölkdryck.

- 1 Justera inställningen för den största mängden genom att hålla ikonen för den dryck du vill justera intryckt i 3 sekunder.
 - Den övre lampan för ikonen för dryckesmängd och den övre lampan för ikonen för mjölmängd (endast vissa modeller) börjar blinka och start/stopp-knappen ►■ börjar blinka, vilket visar att programmeringsläget har startat.
- 2 Tryck på start/stopp-knappen ►■. Bryggaren börjar brygga den valda drycken.
 - Startlampan börjar först lysa med fast sken. När bryggaren är redo att lagra den justerade volymen börjar start/stopp-lampan att blinka.
- 3 Tryck på start/stopp-knappen ►■ igen när koppen innehåller önskad mängd kaffe eller mjölk.
 - Om du brygger cappuccino eller latte macchiato kommer mjölken att pumpas ut först. Tryck på start/stopp-knappen ►■ när koppen innehåller önskad mängd mjölk. Bryggaren börjar då pumpa ut kaffet automatiskt. Tryck på start/stopp-knappen ►■ igen när koppen innehåller önskad mängd.

När du har programmerat den nya högsta standardmängden för en dryck kommer bryggaren att pumpa ut den nya mängden varje gång du väljer den största mängden för denna dryck.

i Du kan bara justera nivån för den största standardmängden.

i Information om att återgå till standardinställningarna för mängd finns i Återställa fabriksinställningar.

Ställa in kaffetemperaturen

Bryggare utan temperaturikon

- 1 **Stäng av** bryggaren genom att trycka på på/av-knappen.
- 2 När bryggaren är avstängd: håll ikonen för kaffemängd intryckt tills lamporna i ikonen tänds (Bild 21).
- 3 Tryck på mängdikonerna för att välja önskad temperatur: normal, hög eller max.
 - Lamporna 1, 2 respektive 3 tänds.
- 4 När du är klar med inställningen av kaffetemperaturen trycker du på start/stopp-knappen ►■.
- 5 Slå på bryggaren igen genom att trycka på på/av-knappen.

i Om du inte stänger av bryggaren själv stängs den av automatiskt efter en stund.

Bryggare med temperaturikon (endast EP3300)

- 1 Välj valfri dryck.
- 2 Tryck på ikonen för kaffetemperatur upprepade gånger för att välja önskad temperatur.

Återställa fabriksinställningar

Det går att när som helst återställa bryggarens dryckesinställningar till standarden.

i Du kan bara återställa standardinställningarna när bryggaren är avstängd.

- 1 Stäng av bryggaren genom att trycka på på/av-knappen.
- 2 Håll espressoikonen intryckt i 3 sekunder.
 - Mittenlamporna i ikonerna för dryckesinställning tänds. Start/stopp-lampan börjar blinka, vilket visar att inställningarna kan återställas.
- 3 Tryck på start/stopp-knappen **▶** för att bekräfta att du vill återställa inställningarna.
- 4 Slå på bryggaren igen genom att trycka på på/av-knappen.

Ändra inställningarna för malningsgraden

Du kan ändra kaffestyrkan med vredet för malningsinställningen inne i behållaren för kaffeböner. Ju lägre malningsinställning, desto finare mals kaffebönerna och desto starkare blir kaffet. Du kan välja mellan tolv olika malningsinställningar.

Bryggaren är byggd för att utvinna bästa möjliga smak från dina kaffeböner. Därför rekommenderar vi att du inte ändrar malningsinställning förrän du har bryggt 100–150 koppar (ca 1 månads användning).

i Du kan endast justera kaffekvarnens malningsinställning när bryggaren mal kaffeböner. Du måste brygga två till tre drycker innan hela skillnaden märks.

A Vrid inte vredet för malningsinställningen mer än ett steg i taget för att förhindra skador på kvarnen.

- 1 Placera en kopp under kaffemunstycket.
- 2 Öppna locket till behållaren för kaffeböner.
- 3 Tryck på espressoikonen och tryck sedan på start/stopp-knappen **▶**.
- 4 När kaffekvarnen startar malningen trycker du ned vredet för malningsinställningen och vrider det till vänster eller höger. (Bild 22)

Inaktivera pipljuden på kontrollpanelen

- 1 Stäng av maskinen genom att trycka på på/av-knappen.
- 2 När bryggaren är avstängd håller du kaffeikonen intryckt tills lampan på ikonen tänds. Startlampan börjar blinka.
- 3 Tryck på kaffeikonen igen för att inaktivera pipljuden på kontrollpanelen. Lampan i kaffeikonen släcks.
- 4 Bekräfta ditt val genom att trycka på start/stopp-knappen.
- 5 Slå på maskinen igen genom att trycka på på/av-knappen. Pipljuden på kontrollpanelen har nu inaktiverats.

Obs! Om lampan i kaffeikonen inte tänds efter att ha tryckt och hållit ikonen intryckt innebär det att pipljuden på kontrollpanelen redan har inaktiverats. Om du vill aktivera dem igen trycker du på ikonen igen och bekräftar genom att trycka på start/stopp-knappen.

Pipljuden i på/av-knappen och i start/stopp-knappen kan inte inaktiveras.

Ta ur och sätta i bryggruppen

Besök www.philips.com/coffee-care för detaljerade videoinstruktioner om hur du tar ut, sätter in och rengör bryggruppen.

Ta ut bryggruppen ur bryggaren.

- 1 Stäng av bryggaren.
- 2 Ta ur vattenbehållaren och öppna underhållsluckan (Bild 23).
- 3 Tryck på PUSH-handtaget (Bild 24) och dra i bryggruppens handtag för att dra ut den ur bryggaren (Bild 25).

Sätta tillbaka bryggruppen

A Innan du skjuter in bryggruppen i bryggaren igen ser du till att den är i rätt läge.

- 1 Kontrollera att bryggruppen är korrekt isatt. Pilen på den gula cylindern på den sidan av bryggruppen ska vara i linje med den svarta pilen och N (Bild 26).
 - Om de inte är i linje, tryck ned spaken tills den kommer i kontakt med bryggruppens (Bild 27) bas.
- 2 Skjut in bryggruppen i bryggaren längs spåren på sidorna (Bild 28) till den låser fast i rätt position med ett klick (Bild 29). Tryck inte på PUSH-knappen.
- 3 Stäng underhållsluckan och sätt tillbaka vattenbehållaren.

Rengöring och underhåll

Regelbunden rengöring och underhåll håller din bryggare i toppskick och säkerställer att kaffet smakar gott under lång tid framöver och att kaffeblödet är jämt.

Se tabellen nedan för en detaljerad beskrivning av när och hur du rengör bryggarens alla löstagbara delar. Du hittar mer detaljerad information och videoinstruktioner i appen Coffee+ och på

www.philips.com/coffee-care. Bild D innehåller en översikt över vilka delar som kan diskas i diskmaskinen.

Löstagbara delar	När den ska rengöras	Hur den ska rengöras
Bryggrupp	Varje vecka	Ta ut bryggruppen ur maskinen (se 'Ta ur och sätta in bryggruppen'). Skölj den under kranen (se 'Rengör bryggruppen under kranen').
	Varje månad	Rengör bryggruppen med avfettningstabletter från Philips (se 'Rengör bryggruppen med avfettningstabletter').
Klassisk mjölkskummare	Efter varje användning	Pumpa först ut varmt vatten med mjölkskummaren ansluten till maskinen för noggrann rengöring. Ta sedan bort mjölkskummaren från maskinen och ta isär den. Rengör alla delar under rinnande vatten eller diska dem i diskmaskinen.

Löstagbara delar	När den ska rengöras	Hur den ska rengöras
Fack för förmalet kaffe	Kontrollera behållaren för förmalet varje vecka för att se om den är igensatt.	Dra ur maskinens sladd och ta ut brygggruppen. Öppna locket till behållaren för förmalet kaffe och sätt in handtaget på kaffemåttet. Flytta handtaget uppåt och nedåt tills det tilltärpta malna kaffet faller ut (Bild 30). Skanna QR-koden för att ladda ned appen Coffee+ där det finns detaljerade videoinstruktioner eller gå till www.philips.com/coffee-care
Behållare för malet kaffe	Töm behållaren för malet kaffe när maskinen visar ett meddelande om detta. Rengör den en gång i veckan.	Ta alltid ur behållaren för malet kaffe när maskinen är PÅ. Skölj den under rinnande vatten med lite diskmedel eller diska den i diskmaskinen. Frontpanelen på behållaren för malet kaffe kan inte diskas i diskmaskin.
Droppbricka	Töm droppbrickan varje dag eller när indikatorn för full droppbricka blir synlig genom droppbrickan (Bild 31). Rengör droppbrickan varje vecka.	Ta bort droppbrickan (Bild 32) och skölj den under rinnande vatten med lite diskmedel. Du kan även rengöra droppbrickan i diskmaskinen. Frontpanelen på behållaren för malet kaffe (bild A15) kan inte diskas i diskmaskin.
LatteGo	Efter varje användning	Skölj LatteGo under vattenkranen eller diska den i diskmaskinen.
Smörja brygggruppen	Varannan månad	Titta i smörjningstabellen och smörj brygggruppen med smörjfett från Philips (se 'Smörjning av brygggruppen').
Vattentank	Varje vecka	Skölj vattenbehållaren under kranen

Rengöring av brygggruppen

Regelbunden rengöring av brygggruppen förhindrar att kafferester täpper till de inre kretsarna. Skanna QR-koden på utsidan av detta häfte för instruktionsvideor om hur du tar ut, sätter in och rengör brygggruppen eller gå till www.philips.com/coffee-care.

Rengör brygggruppen under kranen

- 1 Ta ur brygggruppen ur bryggaren (se 'Ta ur och sätta i brygggruppen').
- 2 Skölj brygggruppen noggrant med vatten. Rengör brygggruppens övre filter (Bild 33) försiktigt.
- 3 Låt brygggruppen lufttorka innan du sätter tillbaka den. Torka inte brygggruppen med en handduk eftersom det kan leda till att tygfibrer samlas i brygggruppen.

Rengör brygggruppen med avfettningstabletter

Använd endast avfettningstabletter från Philips.

- 1 Ställ en kopp under kaffepipen. Fyll vattentanken med rent vatten.
- 2 Lägg en avfettningstablett i facket för förmalet kaffe.
- 3 Tryck på kaffeikonen och håll sedan ikonen för aromstyrka intryckt i 3 sekunder för att välja funktionen för förmalet kaffe (Bild 2).
- 4 Lägg inte något förmalet kaffe i behållaren. Tryck på start/stopp-knappen ► för att påbörja bryggningen. När en halv kopp vatten har bryggts drar du ur kontakten till bryggaren.
- 5 Låt avfettningslösningen verka i minst 15 minuter.

- 6 Sätt in stickkontakten i vägguttaget igen, starta maskinen och låt den slutföra bryggningen. Töm koppen.
- 7 Ta ur vattenbehållaren och öppna underhållsluckan. Ta ur brygggruppen (se 'Ta ut brygggruppen ur bryggaren.')
- 8 Sätt tillbaka brygggruppen och vattenbehållaren och ställ en kopp under kaffepipen.
- 9 Tryck på kaffeikonen och håll sedan ikonen för aromstyrka intryckt i 3 sekunder för att välja funktionen för förmalet kaffe (Bild 2). Lägg inte något förmalet kaffe i behållaren. Tryck på start/stopp-knappen ►■ för att påbörja bryggningen. Upprepa detta två gånger. Töm koppen.

Smörjning av brygggruppen

Smörj brygggruppen varannan månad för att säkerställa att de rörliga delarna kan röras utan motstånd.

- 1 Applicera ett tunt lager fett på kolven (grå del) i brygggruppen (Bild 34).
- 2 Applicera ett tunt lager fett runt axeln (grå del) i botten av brygggruppen (Bild 35).
- 3 Applicera ett tunt lager fett på skenorna längs båda sidorna (Bild 36).

Rengöra LatteGo (mjölkbehållare)

Rengöra LatteGo efter varje användning

- 1 Ta ut LatteGo från bryggaren (Bild 37).
- 2 Håll ut återstående mjölk.
- 3 Tryck på låsknappen och lossa mjölkbehållaren från ramen på LatteGo (Bild 38).
- 4 Diska alla delar i diskmaskin eller under rinnande vatten med ljummet vatten och lite diskmedel.

Rengöring av den klassiska mjölkskummaren

Rengöra den klassiska mjölkskummaren efter varje användning

Av hygieniskäl och för att undvika att mjölkrester lagras ska mjölkskummaren rengöras varje gång du använder den.

- 1 Placera en kopp under mjölkskummaren.
- 2 Tryck på ångikonen och tryck sedan på start/stopp-knappen ►■ för att börja pumpa ut ånga och ta bort eventuell mjölk som finns kvar i mjölkskummaren.
- 3 Stoppa ångan efter några sekunder genom att trycka på start/stopp-knappen ►■ igen.
- 4 Torka av mjölkskummaren med en fuktad trasa.

Daglig rengöring av den klassiska mjölkskummaren

- 1 Låt mjölkskummaren svalna helt.
- 2 Luta mjölkskummaren åt vänster och ta bort metalldelen och silikondelen (Bild 39).
- 3 Ta isär de tre delarna (Bild 40) och skölj dem med rent vatten eller diska dem i diskmaskinen.
- 4 Låt mjölkskummarens delar lufttorka, montera dem igen och fäst mjölkskummaren vid maskinen.

AquaClean-vattenfilter

Din bryggare har AquaClean. AquaClean-vattenfiltret kan placeras i vattentanken för att bevara kaffets smak. Det minskar även behovet av avkalkning, genom att minska mängden kalkavlagringar i bryggaren. Du kan köpa ett AquaClean-vattenfilter från din lokala återförsäljare, från auktoriserade servicecenter eller online på www.philips.com/parts-and-accessories.

AquaClean-ikon och lampa

Bryggaren har en lampa (Bild 41) för AquaClean-vattenfiltret som visar filtrets status. Använd tabellen nedan för att se vilka åtgärder som krävs när lampan lyser eller när den blinkar.



När du använder bryggaren för första gången börjar lampan för AquaClean blinka med orange färg. Det visar att du kan börja använda AquaClean-vattenfiltret. Om du inte aktiverar ett AquaClean-vattenfilter släcks lampan automatiskt efter en stund.



När du har installerat filtret och aktiverat det med AquaClean-ikonen börjar lampan för AquaClean att lysa med blå färg för att bekräfta att AquaClean-vattenfiltret är aktivt.



När filtret är förbrukat börjar AquaClean-lampan blinka med orange färg igen för att påminna dig om att byta ut filtret mot ett nytt.



Du kan fortfarande aktivera ett AquaClean-filter när den orangefärgade AquaClean-lampan är släckt, men du måste avkalka bryggaren först.

Aktivera AquaClean-vattenfiltret (5 min.)

i Bryggaren känner inte av automatiskt att ett filter har satts in i vattenbehållaren. Du måste därför aktivera varje nytt AquaClean-vattenfilter som du installerar med hjälp av AquaClean-ikonen.

Du kan fortfarande aktivera ett AquaClean-vattenfilter när den orangefärgade AquaClean-lampan är släckt, men du måste avkalka bryggaren först.

i Bryggaren måste vara fullständigt fri från kalkavlagringar innan du använder AquaClean-vattenfiltret.

Innan du aktiverar AquaClean-vattenfiltret måste det förberedas genom att blötläggas i vatten enligt beskrivningen nedan. Om du inte gör det kan det hända att luft dras in i bryggaren i stället för vatten, vilket låter mycket och förhindrar bryggaren från att brygga kaffe.

- 1 Kontrollera att bryggaren är påslagen.
- 2 Skaka filtret i ca 5 sekunder (Bild 42).
- 3 Vänd filtret upp och ned, sänk ned det i en kanna med kallt vatten och skaka/tryck på det (Bild 43).
- 4 Filtret är nu förberett och kan sättas in i vattenbehållaren.
- 5 Placera filtret vertikalt i filterhållaren i vattenbehållaren. Tryck ned det så långt som möjligt (Bild 44).
- 6 Fyll vattenbehållaren med rent vatten och sätt tillbaka den i bryggaren.
- 7 Ta bort LatteGo om den är ansluten.
- 8 Placera en skål under varmvattenmunstycket/mjölkskummaren.
- 9 Tryck på ikonen för AquaClean i 3 sekunder (Bild 45). Startlampan börjar blinka.
- 10 Tryck på start/stopp-knappen ► för att påbörja aktiveringsprocessen.
- 11 Varmt vatten pumpas ut från varmvattenmunstycket/mjölkskummaren (3 min.).
- 12 När aktiveringsprocessen är klar tänds den blå AquaClean-lampan för att bekräfta att AquaClean-vattenfiltret har aktiverats korrekt.

Byta AquaClean-vattenfiltret (5 min.)

Filtret slutar att fungera när 95 liter vatten har runnit genom det. AquaClean-lampan börjar lysa med orange färg och börjar blinka för att påminna dig om att byta filtret. Så länge den blinkar kan du byta ut filtret utan att avkalka bryggaren först. Den orangefärgade lampan släcks så småningom om du inte byter AquaClean-vattenfiltret. I så fall kan du fortfarande byta filtret, men du måste först avkalka bryggaren.

När den orangefärgade AquaClean-lampan blinkar:

- 1 Ta ur det gamla AquaClean-vattenfiltret.
- 2 Installera ett nytt filter och aktivera det enligt beskrivningen i kapitlet Aktivera AquaClean-vattenfiltret (5 min.).

i Byt ut AquaClean-vattenfiltret minst var tredje månad, även om bryggaren ännu inte har indikerat att filtret behöver bytas ut.

Inaktivera AquaClean-påminnelse

Om du inte vill använda Philips AquaClean-vattenfilter längre kan du alltid inaktivera AquaClean-påminnelserna (AquaClean-lampan blinkar med orange ljus):

- 1 Stäng av bryggaren genom att trycka på på/av-knappen.
- 2 När bryggaren är avstängd trycker du och håller AquaClean-ikonen intryckt tills lampan på denna ikon tänds. Startlampan börjar blinka.
- 3 Tryck på AquaClean-ikonen igen för att inaktivera påminnelserna. Lampan i AquaClean-ikonen släcks.
- 4 Bekräfta ditt val genom att trycka på start/stopp-knappen.
- 5 Slå på bryggaren igen genom att trycka på på/av-knappen. AquaClean-påminnelserna är nu inaktiverade.

Obs! Aktiveringen av ett nytt AquaClean-filter aktiverar automatiskt AquaClean-påminnelserna.

Ställa in vattnets hårdhetsgrad

i Vi rekommenderar att du anpassar bryggaren till vattnets hårdhetsgrad i din region för att få optimala prestanda och ge bryggaren en längre livslängd. Detta förhindrar även att du behöver kalka av bryggaren så ofta. Standardinställningen för hårdhetsgraden för vatten är 4. hårt vatten.

Du kan testa vattnets hårdhetsgrad i din region med hjälp av de medföljande testremorna.

- 1 Doppa den medföljande remsan för hårdhetstestning i kranvatten eller håll den under rinnande vatten under en sekund (Bild 46).
- 2 Vänta 1 minut. Antalet rutor som blir röda på testremorna visar vattnets hårdhet (Bild 47).

Ställ in bryggaren på rätt hårdhetsgrad för vatten:

- 1 **Stäng** av maskinen genom att trycka på på/av-knappen.
- 2 När bryggaren är avstängd håller du ikonen för aromstyrka intryckt tills alla lampor i ikonen tänds (Bild 2).
- 3 Tryck på ikonen för aromstyrka 1, 2, 3 eller 4 gånger. Det antal lampor som lyser ska vara samma som antalet röda rutor på testremorna (Bild 48). Om det inte syns några röda rutor på testremorna (alla rutor är gröna) väljer du en lampa.
- 4 När du har ställt in rätt hårdhet för vattnet trycker du på start/stopp-knappen ►■.

i Eftersom du bara ställer in vattnets hårdhetsgrad en gång används funktionen för aromstyrka för att välja vattnets hårdhet. Det påverkar inte aromstyrkan för de drycker du brygger efter detta.

Avkalkningsprocess (30 min.)

Använd endast Philips avkalkningsmedel. Du bör absolut inte använda ett avkalkningsmedel baserat på svavelsyra, saltsyra, sulfaminsyra eller ättiksyra (ättika) eftersom detta kan skada bryggarens vattenkrets och

inte upplösa kalkavlagringarna ordentligt. Om du inte använder Philips avkalkningsmedel blir garantin ogiltig. Garantin blir också ogiltig om du inte avkalkar bryggaren. Du kan köpa Philips avkalkningsmedel i onlinebutiken på www.philips.com/coffee-care.

När lampan för Calc / Clean tänds måste du avkalka maskinen.

- 1 Kontrollera att bryggaren är påslagen.
- 2 Om LatteGo eller mjölkskummaren är ansluten, ta bort den från bryggaren.
- 3 Ta bort droppbrickan och behållaren för malet kaffe, töm dem och sätt sedan tillbaka dem på plats.
- 4 Ta bort vattenbehållaren och töm den. Ta sedan ut AquaClean-vattenfiltret.
- 5 Håll hela flaskan med avkalkningslösningen från Philips i vattenbehållaren och fyll på med rent vatten upp till Calc / Clean-indikatorn (Bild 49). Sätt sedan tillbaka den i bryggaren.
- 6 Placera ett stort kärl (1,5 l) under kaffemunstycket och vattenmunstycket.
- 7 Tryck på ikonen Calc / Clean i 3 sek. och tryck sedan på start/stopp-knappen ►■.
- 8 Avkalkningens första fas startar. Avkalkningsprocessen tar ca 30 minuter och består av en avkalkningscykel och en sköljningscykel. Under avkalkningsprocessen blinkar lampan Calc / Clean för att visa att avkalkningsprocessen pågår.
- 9 Vänta tills bryggaren har pumpat ut all avkalkningslösning och ett meddelande om att vattenbehållaren är tom visas på skärmen.
- 10 Töm vattenbehållaren, skölj den och fyll på med rent vatten upp till Calc / Clean-indikatorn.
- 11 Töm behållaren och placera den sedan under kaffemunstycket och vattenmunstycket igen. Tryck på start/stopp-knappen ►■ igen.
- 12 Under avkalkningscykelns andra fas startar sköljningscykeln, som varar i 3 minuter. Under denna fas tänds och släcks lamporna på kontrollpanelen för att visa att sköljningsprocessen pågår.
- 13 Vänta tills bryggaren har pumpat ut allt vatten. Avkalkningsprocessen är klar när bryggaren slutar att pumpa ut vatten.
- 14 Bryggaren värms nu upp igen. När lamporna i dryckesikonerna lyser stadigt är maskinen redo att användas igen.
- 15 Installera och aktivera ett nytt AquaClean-vattenfilter i vattentanken (se 'Aktivera AquaClean-vattenfiltret (5 min.)').
 - När avkalkningsprocessen har slutförts blinkar AquaClean-lampnan en stund för att påminna dig om att installera ett nytt AquaClean-vattenfilter.

 **Tips!** Användningen av AquaClean-filtret minskar behovet av avkalkning!

Vad gör jag om avkalkningsprocessen avbryts?

Om bryggaren hänger sig under avkalkningscykeln kan du avbryta processen genom att trycka på PÅ/AV-knappen. Om avkalkningen avbryts innan den är helt klar gör du följande:

- 1 Töm vattenbehållaren och skölj den grundligt.
- 2 Fyll vattenbehållaren med rent vatten upp till Calc/Clean-markeringen och slå på bryggaren igen. Bryggaren värms upp och genomför en automatisk sköljningscykel.
- 3 Genomför en manuell sköljningscykel innan du brygger några drycker. Om du vill utföra en manuell sköljcykel pumpar du först ut en halv vattentank med varmt vatten genom att trycka på varmvattenikonerna flera gånger. Brygg sedan 2 koppar med förmalet kaffe utan att tillsätta malet kaffe.

i Om avkalkningsproceduren inte slutfördes bör du genomföra en ny avkalkningsprocedur så snart som möjligt.

Beställa tillbehör

Använd endast underhållsprodukter från Philips för att rengöra och avkalka bryggaren. Du kan köpa dessa produkter från din lokala återförsäljare, från auktoriserade servicecenter eller online på www.philips.com/parts-and-accessories. Om du vill hitta en lista över alla reservdelar online ska du ange bryggarens modellnummer. Modellnumret finns på insidan av underhållsluckan.

Underhållsprodukter och typnummer:

- Avkalkningslösning CA6700
- AquaClean-vattenfilter CA6903
- Fett för smörjning av brygggrupp HD5061
- Avfettningstabletter CA6704

Felsökning

Det här kapitlet sammanfattar de vanligaste problemen som kan uppstå med maskinen. Om du vill ha support kan du ladda ned appen Coffee+ via din appbutik eller skanna QR-koden på utsidan av detta häfte. Instruktionsvideor och en fullständig lista över vanliga frågor finns på www.philips.com/coffee-care. Om du inte kan lösa problemet, kontakta kundtjänsten i ditt land.

Varningsikoner

Varningsikon Lösning



Lampan för tom vattenbehållare lyser

- Vattenbehållaren är nästan tom. Fyll vattenbehållaren med rent vatten upp till maxnivåindikeringen.
- Vattenbehållaren sitter inte på plats. Sätt tillbaka vattenbehållaren.



Lampan för tömning av behållaren för malet kaffe lyser

- Behållaren för malet kaffe är full. Ta bort och töm behållaren för malet kaffe när maskinen är påslagen. Vänta i minst 5 sekunder innan sätter tillbaka behållaren.



Larmlampan lyser

- Behållaren för malet kaffe och/eller droppbrickan sitter inte på plats eller har inte placerats korrekt. Sätt tillbaka behållaren för malet kaffe och/eller droppbrickan och se till att de sitter rätt.
- Serviceluckan är öppen. Ta bort vattenbehållaren och se till att underhållsluckan är stängd.



Larmlampan blinkar

- Brygggruppen sitter inte på plats eller har inte placerats korrekt. Ta bort brygggruppen och se till att den låses på plats. Se kapitlet Ta ur och sätta i brygggruppen för stegvisa instruktioner.
- Brygggruppen är blockerad. Ta bort brygggruppen och skölj den med vatten under kranen. Smörj sedan brygggruppen och sätt tillbaka den i maskinen. Se kapitlet Rengöring och underhåll för stegvisa instruktioner.

Varningsikon Lösning



Larmlampan lyser och startlampan blinkar.

Det har kommit in luft i maskinen. Släpp ut luften ur maskinen genom att fylla vattentanken med vatten, ställa en kopp under den klassiska mjölkskummaren och trycka på den blinkande start/stopp-knappen.

Var försiktig: små strålar med varmt vatten pumpas ut från den klassiska mjölkskummaren för att släppa ut luften.



AquaClean-lampan blinkar: sätt i eller byt ut AquaClean-vattenfiltret och aktivera det. Se kapitlet AquaClean-vattenfilter för stegvisa instruktioner.



Avkalkningslampan lyser kontinuerligt: Kalka av maskinen.



Lamporna i dryckesikonerna tänds och släcks sedan en i taget.

Maskinen värms upp och/eller försöker frigöra den luft som drogs in i maskinen. Vänta till alla dryckeslampor lyser med fast sken.



Lamporna för alla varningsikoner blinkar.

Återställ maskinen genom att koppla ur den och sedan koppla in den igen. Följ dessa steg innan du sätter på maskinen igen:



- Ta bort AquaClean-vattenfiltret från vattenbehållaren.



- Sätt tillbaka vattenbehållaren. Sätt in den så långt som möjligt i maskinen för att se till att den är i rätt läge.



- Öppna locket till behållaren för förmalet kaffe och kontrollera om den är igensatt med kaffepulver. Rengör den genom att föra in handtaget till en sked i behållaren för förmalet kaffe och röra handtaget uppåt och nedåt tills det igensatta kaffet faller ned (Bild 30). Ta ur bryggruppen och ta bort allt malet kaffe som har fallit ned. Sätt tillbaka den rena bryggruppen.



- Slå på maskinen igen.

Om det löser problemet beror det på att AquaClean-filtret inte var rätt förberett. Förbered AquaClean-filtret enligt steg 1 och 2 i kapitlet Aktivera AquaClean-filter (5 min) innan du sätter tillbaka det.

Det kan hända att maskinen är överhettad om lamporna fortsätter att blinka. Stäng av bryggaren, vänta 30 minuter och slå sedan på den igen. Kontakta Philips kundtjänst i ditt land om lamporna fortsätter att blinka. Du hittar kontaktuppgifter i den internationella garantibroschyren.

Felsökningstabell

Det här kapitlet sammanfattar de vanligaste problemen som kan uppstå med maskinen. Instruktionsvideor och en fullständig lista över vanliga frågor finns på www.philips.com/coffee-care. Om du inte kan lösa problemet, kontakta kundtjänsten i ditt land. Du hittar kontaktuppgifter i garantibroschyren.

Problem	Orsak	Lösning
Droppbrickan fylls snabbt.	Det är normalt. Maskinen använder vatten för att skölja ut den inre kretsen och bryggruppen. En del vatten rinner direkt från den inre kretsen till droppbrickan.	Töm droppbrickan varje dag eller när indikatorn för full droppbricka blir synlig genom droppbrickans hölje. Tips! placera en kopp under munstycket för att samla upp sköljvattnet som kommer ut från det.
Lampan för tömning av behållaren för malet kaffe lyser.	Du tömde behållaren för malet kaffe när maskinen var avstängd.	Töm alltid behållaren för malet kaffe när maskinen är påslagen. Ta bort behållaren för malet kaffe, vänta minst 5 sek. och sätt sedan in den igen.
Det visas ett meddelande på maskinen om att jag ska tömma behållaren för malet kaffe trots att behållaren inte är full.	Maskinens räknare återställdes inte sist du tömde behållaren för malet kaffe.	Vänta alltid ca 5 sekunder innan du sätter tillbaka behållaren för malet kaffe. Det gör att räknaren för malet kaffe nollställs.
Behållaren för malet kaffe är överfull och lampan för att tömma behållaren för malet kaffe har inte tänts.	Du har tagit bort droppbrickan utan att tömma behållaren för malet kaffe.	Töm alltid behållaren för malet kaffe när maskinen är påslagen. Om du tömmer behållaren för malet kaffe när maskinen är avstängd återställs inte räknaren för antalet bryggda koppar kaffe.
Jag kan inte ta bort bryggruppen.	Bryggruppen är inte korrekt isatt.	Återställ kaffemaskinen så här: Stäng underhållsluckan och sätt tillbaka vattenbehållaren. Stäng av maskinen och slå sedan på den igen. Försök att ta ut bryggruppen igen. Se kapitlet Ta ur och sätta i bryggruppen för stegvisa instruktioner.
Jag kan inte sätta in bryggruppen.	Bryggruppen är inte korrekt isatt.	Återställ kaffemaskinen så här: Stäng underhållsluckan och sätt tillbaka vattenbehållaren. Sätt inte tillbaka bryggruppen i maskinen. Stäng av maskinen och dra ur nätsladden. Vänta i 30 sek. och koppla sedan in maskinen igen och slå på den. Placera sedan bryggruppen i rätt läge och sätt tillbaka den i bryggaren. Se kapitlet Ta ur och sätta i bryggruppen för stegvisa instruktioner.
Kaffet är vattnigt.	Bryggruppen är smutsig eller behöver smörjas.	Ta bort bryggruppen (se 'Ta ut bryggruppen ur bryggaren.') och skölj den under rinnande vatten. Låt sedan torka. Smörj sedan de rörliga delarna (se 'Smörjning av bryggruppen').

Problem	Orsak	Lösning
	Maskinen har inte slutfört den automatiska justeringen. Den här processen startar automatiskt när du använder maskinen första gången, när du byter till en ny sorts kaffeböner eller när maskinen inte har använts en längre tid.	Börja med att brygga 5 koppar för att låta maskinen slutföra sin självjustering.
	Kaffekvarnen är inställd på en för grov malningsgrad.	Ställ in kaffekvarnen på en finare malningsgrad (lägre). Brygg två till tre drycker för att känna skillnaden.
Kaffet är inte tillräckligt varmt.	Den inställda temperaturen är för låg.	Välj temperaturinställningen max (se 'Ställa in kaffetemperaturen').
	En kall kopp sänker dryckens temperatur.	Prova att förvärma kopporna genom att skölja ur dem med varmt vatten.
	Om du tillsätter mjölk sänks dryckens temperatur.	Oavsett om du tillsätter varm eller kall mjölk kommer kaffets temperatur alltid att sänkas när du tillsätter mjölk. Prova att förvärma kopporna genom att skölja ur dem med varmt vatten.
Inget kaffe kommer ut eller det kommer ut långsamt.	AquaClean-vattenfiltret förbereddes inte korrekt för installationen.	Ta ur AquaClean-vattenfiltret och försök brygga kaffe igen. Om detta fungerar ser du till att AquaClean-vattenfiltret är förberett innan du sätter tillbaka det. Se kapitlet AquaClean-vattenfilter för stegvisa instruktioner.
		Om maskinen inte har använts under en längre tid måste du förbereda AquaClean-vattenfiltret för användning igen och sedan sätta tillbaka det. Se steg 1–3 i kapitlet Aktivera AquaClean-vattenfiltret.
	AquaClean-vattenfiltret är igensatt.	Byt ut AquaClean-vattenfiltret var tredje månad. Ett filter som är äldre än 3 månader kan bli igensatt.
	Kaffekvarnen är inställd på en för fin malningsgrad.	Ställ in kaffekvarnen på en grövre malningsgrad (högre). Tänk på att detta påverkar kaffets smak.
	Brygggruppen är smutsig.	Ta bort brygggruppen och skölj den under kranen (se 'Rengör brygggruppen under kranen').
	Kaffemunstycket är smutsigt.	Rengör kaffemunstycket och dess hål med en piprensare eller en nål.

Problem	Orsak	Lösning
	Facket för förmålet kaffe är igensatt	Stäng av maskinen och ta ur brygggruppen. Öppna locket till behållaren för förmålet kaffe och sätt in handtaget på kaffemåttet. Flytta handtaget uppåt och nedåt tills det tilltärpta malna kaffet faller ut (Bild 30).
	Maskinens krets blockeras av kalkavlagringar.	Kalka av maskinen med Philips avkalkningsmedel. Kalka alltid av maskinen när avkalkningslampan börjar blinka.
Maskinen malar kaffebönorna men inget kaffe kommer ut.	Facket för förmålet kaffe är igensatt.	Stäng av maskinen och ta ur brygggruppen. Öppna locket till behållaren för förmålet kaffe och sätt in handtaget på kaffemåttet. Flytta handtaget uppåt och nedåt tills det tilltärpta malna kaffet faller ut (Bild 30).
Mjölken skummas inte.	Maskiner med LatteGo: LatteGo är felaktigt monterad.	Kontrollera att mjölkbehållaren är korrekt monterad på LatteGo-ramen ("klick").
	Maskiner med LatteGo: mjölkbehållaren och/eller ramen på LatteGo är smutsiga.	Ta isär LatteGo och skölj båda delarna under rinnande vatten eller diska dem i diskmaskinen (se 'Rengöra LatteGo efter varje användning').
	Apparater med klassisk mjölkskummare: mjölkskummaren är smutsig.	Rengör mjölkskummaren noggrant (se 'Rengöring av den klassiska mjölkskummaren').
	Den mjölksort som används är inte lämplig att skumma.	Olika mjölksorter ger både olika mängder skum och skum av olika kvalitet. Följande mjölksorter har gett ett bra mjölkskum i våra tester: mellanmjölk, standardmjölk och laktosfri mjölk.
Det läcker mjölk från botten av LatteGo-mjölkbehållaren.	Ramen och mjölkbehållaren har inte monterats korrekt.	Sätt först i mjölkbehållaren under kroken högst upp på ramen. Tryck sedan dit nederdelen av behållaren. Du hör ett klick när den låser fast på plats.
Maskinen verkar läcka.	Maskinen använder vatten för att skölja ut den inre kretsen och brygggruppen. Detta vatten rinner direkt från den inre kretsen till droppbrickan. Det är normalt.	Töm droppbrickan varje dag eller när indikatorn för full droppbricka blir synlig genom droppbrickans hölje. Tips! Placera en kopp under munstycket för att samla upp skölvatten och minska mängden vatten i droppbrickan.
	Droppbrickan är alltför full och har svämrat över vilket gör att det ser ut som att maskinen läcker.	Töm droppbrickan varje dag eller när indikatorn för full droppbricka blir synlig genom droppbrickans hölje.

Problem	Orsak	Lösning
	Vattenbehållaren har inte satts in helt och luft sugts in i maskinen.	Kontrollera att vattenbehållaren är i rätt läge: ta bort den och sätt in den igen så att den skjuts in så långt som möjligt.
	Bryggruppen är smutsig/igensatt.	Skölj bryggruppen.
	Maskinen är inte placerad på en horisontell yta.	Placera maskinen på en horisontell yta så att inte droppbrickan svämmas över och så att indikatorn för full droppbricka kan fungera korrekt.
	Vattenbehållaren har inte satts in helt och luft sugts in i maskinen.	Kontrollera att vattenbehållaren är i rätt läge: ta bort den och sätt in den igen så att den skjuts in så långt som möjligt.
Jag kan inte aktivera AquaClean-vattenfiltret och maskinen uppmanar till att genomföra en avkalkning.	Filtret har inte installerats eller bytts ut i tid efter att lampan för AquaClean-vattenfiltret började blinka. Det innebär att maskinen inte är helt fri från kalk.	Kalka av maskinen först och installera sedan AquaClean-vattenfiltret.
Det nya vattenfiltret passar inte.	Det filter du försöker installera är inte ett AquaClean-vattenfilter.	AquaClean-vattenfilter är den enda filtertyp som kan användas i maskinen.
	Gummiringen på AquaClean-vattenfiltret sitter inte på plats.	Sätt tillbaka gummiringen på AquaClean-vattenfiltret.
Maskinen avger ett högt ljud.	Det är normalt att maskinen avger ljud under användning.	Om maskinen börjar avge en annan typ av ljud rengör du bryggruppen och smörjer den (se 'Smörjning av bryggruppen').
	AquaClean-vattenfiltret förbereddes inte korrekt och luft sugts nu in i maskinen.	Ta bort AquaClean-vattenfiltret från vattentanken och förbered det ordentligt för användning innan du sätter tillbaka det: Se kapitlet AquaClean-vattenfilter för stegvisa instruktioner.
	Vattenbehållaren har inte satts in helt och luft sugts in i maskinen.	Kontrollera att vattenbehållaren är i rätt läge: ta bort den och sätt in den igen så att den skjuts in så långt som möjligt.

Tekniska specifikationer

Tillverkaren förbehåller sig rätten att förbättra produktens tekniska specifikationer. Samtliga förinställda mängder är ungefärliga.

Beskrivning	Värde
Mått (b x h x d)	247 x 366 x 434 mm
Vikt	7–7,5 kg
Nätsladdens längd	1000 mm
Vattentank	1,8 l, löstagbar

Behållare för kaffeböner, kapacitet	275 g
Behållare för malet kaffe, kapacitet	12 puckar
Kapacitet för LatteGo (mjölkbehållare)	250 ml
Justerbar piphöjd	85–145 mm
Märkspänning – märkeffekt – strömförsörjning	Se information på etiketten på insidan av underhållsluckan (bild A11)

İçerik

Makineye genel bakış (Şek. A)	498
Kontrol paneli (Şek. B)	498
Giriş	499
İlk kullanımdan önce	499
İçecek hazırlama	501
Makineyi ayarlama	504
Demleme ünitesini takma ve çıkarma	506
Temizlik ve bakım	506
AquaClean su filtresi	509
Su sertliğini ayarlama	510
Kireç çözme işlemi (30 dk.)	511
Aksesuarların sipariş edilmesi	512
Sorun giderme	512
Teknik özellikler	517

Makineye genel bakış (Şek. A)

A1 Kontrol paneli	A10 Bakım kapağı
A2 Kupa tutucu	A11 Model numarası içeren veri etiketi
A3 Önceden öğütülmüş kahve bölmesi	A12 Su haznesi
A4 Çekirdek kahve haznesi kapağı	A13 Sıcak su musluğu
A5 Ayarlanabilir kahve musluğu	A14 Atık kahve haznesi
A6 Elektrik fişi	A15 Atık kahve haznesi ön paneli
A7 Öğütme ayarı döner düğmesi	A16 Damlama tepsisi kapağı
A8 Kahve çekirdeği haznesi	A17 Damlama tepsisi
A9 Demleme ünitesi	A18 "Damlama tepsisi dolu" göstergesi

Aksesuarlar

A19 Yağ tüpü	A22 Su sertliği test şeridi
A20 AquaClean su filtresi	A23 Klasik süt köpürtücü (sadece belirli modellerde)
A21 Ölçü kaşığı	A24 LatteGo (süt haznesi) (sadece belirli modellerde)

Kontrol paneli (Şek. B)

Tüm düğme ve simgelere genel bakış için Şekil B'ye bakın. Aşağıda açıklamaları bulabilirsiniz.

i Düğmelerin/simgelerin bazıları sadece belirli modeller içindir.

B1	Açma/kapama düğmesi	B7	Uyarı simgeleri
B2	İçecek simgeleri*	B8	Başlatma ışığı
B3	Aroma yoğunluğu/öğütülmüş kahve simgesi	B9	Başlat/durdur ►■ düğmesi
B4	İçecek miktarı simgesi	B10	Calc / Clean simgesi
B5	Süt miktarı simgesi (sadece belirli modeller)	B11	AquaClean simgesi
B6	Kahve sıcaklığı simgesi (sadece belirli modeller)		

* İçecek simgeleri (sadece belirli modellerde): espresso, espresso lungo, coffee, buzlu kahve, cappuccino, latte macchiato, sıcak su, buhar

Giriş

Philips tam otomatik kahve makinesini satın aldığınız için teşekkür ederiz. Sunduğumuz destekten tam olarak faydalanmak için ürününüzü lütfen www.philips.com/welcome adresinde kaydediriniz.

Makineyi ilk kez kullanmadan önce emniyet broşürünü dikkatlice okuyun ve gelecekte de başvurmak üzere saklayın.

Başlamanıza yardımcı olmak ve makinenizden en iyi şekilde yararlanabilmenizi sağlamak için farklı biçimlerde destek sunuyoruz. Bu kutuda şunlar yer alır:

- 1 Resimli kullanım talimatları ile temizlik ve bakım bilgilerini içeren hızlı başlangıç kılavuzu.
- 2 Makineyi güvenli bir biçimde kullanmayla ilgili talimatların yer aldığı ayrı bir emniyet kitapçığı bulunmaktadır.
- 3 Online destek için (bu genişletilmiş kullanım kılavuzu, sık sorulan sorular, videolar vb.) Coffee+ uygulamasını indirmek üzere bu kitapçığın kapağındaki QR kodunu tarayın veya www.philips.com/coffee-care adresine gidin.

i Bu espresso makinesinin farklı özelliklere sahip birden fazla versiyonu vardır. Her sürümün ayrı model numarası bulunur. Ürünün model numarasını bakım kapağının iç yüzünde bulunan veri etiketinde bulabilirsiniz (bkz. şek. A11).

i Bu makine kahveyle test edilmiştir. Özenle temizlenmiş olmasına rağmen bir miktar kahve kalıntısıyla karşılaşabilirsiniz. Bununla birlikte, makinenin tamamen yeni bir ürün olduğunun garantisini veririz.

Makine, en lezzetli kahveyi hazırlamak için kullanılan öğütülmüş kahve miktarını otomatik olarak ayarlar. Başlangıçta cihazın kendini ayarlayabilmesine olanak tanımak için 5 kahve hazırlamanız gerekir.

İlk kullanımdan önce LatteGo (süt haznesi) veya klasik süt köpürtücüyü duruladığınızdan emin olun.

İlk kullanımdan önce

1. Makineyi kurma

Makineyi açtıktan sonra sıcak su musluğundan veya kahve musluğundan bir miktar su çıkabilir. Bu durum normaldir.

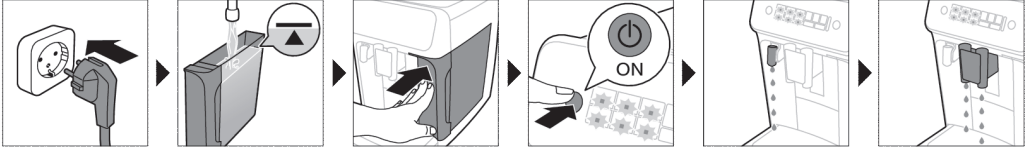

2. AquaClean su filtresini etkinleştirme (5 dk.)

Daha fazla bilgi için bkz. "AquaClean su filtresi" bölümü.

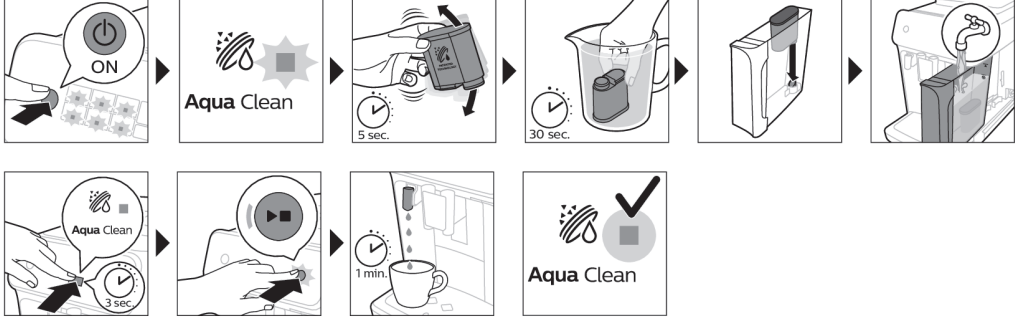

3. Su sertliğini ayarlama

Adım adım talimatlar için "Su sertliğini ayarlama" bölümüne bakın. Varsayılan su sertliği ayarı 4: sert sudur.

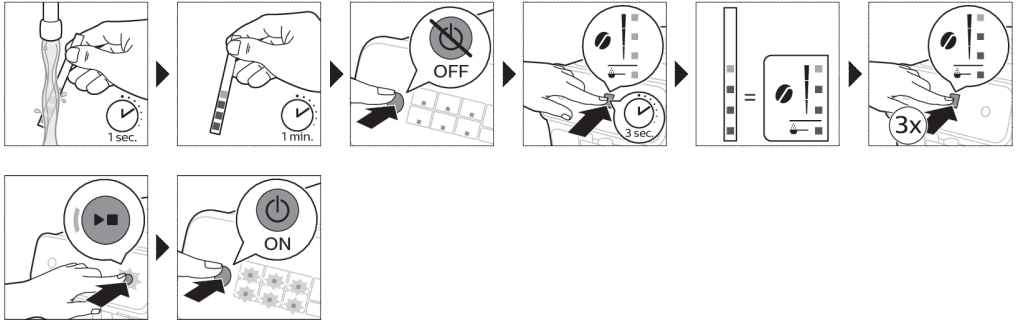

4. LatteGo'yu birleştirme (yalnızca belirli modellerde)



5. Klasik süt köpürtücüyü birleştirme (yalnızca belirli modellerde)

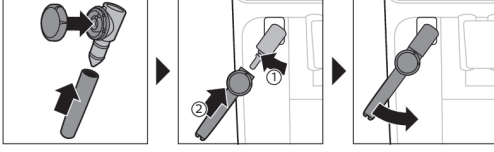

İçecek hazırlama

Genel adımlar

- 1 Su haznesini musluk suyuyla; çekirdek kahve haznesini çekirdekle doldurun.
- 2 Kapağı (A4) kahve haznesinin (A8) üzerine yerleştirin.
- 3 Makineyi açmak için açma/kapama düğmesine basın.
 - Makine ısınmaya başlar ve otomatik durulama döngüsünü gerçekleştirir. İçecek simgelerindeki ışıklar ısınma sırasında yanar ve tek tek yavaşça söner.
 - İçecek simgelerindeki tüm ışıklar sürekli olarak yanar hale geldiğinde makinanız kullanıma hazır olur.
- 4 Kahve dağıtım musluğunun altına bir bardak yerleştirin. Kahve dağıtım musluğunu yukarı veya aşağı kaydırarak kullandığınız bardak veya kupanın yüksekliğine göre ayarlayın (Şek. 1).

İçecek kişiselleştirme

Bu makine, içeceğin ayarlarını kendi tercihinize göre ayarlamaya izin verir. Bir içecek seçtikten sonra şunları yapabilirsiniz:

- 1 Aroma yoğunluğu simgesine dokunarak aroma yoğunluğu ayarlama (Şek. 2). En düşüğü en hafif, en yükseği en sert olmak üzere 3 farklı yoğunluk seviyesi.
- 2 İçecek miktarı (Şek. 3) simgesine ve/veya süt miktarı simgesine (yalnızca belirli modeller) dokunarak içecek miktarını ayarlama. 3 miktar mevcuttur: Düşük, orta ve yüksek.

i Kahve sıcaklığını kendi tercihinize göre de ayarlayabilirsiniz (bk. "Kahve sıcaklığını ayarlama").

Çekirdekle kahve hazırlama

- 1 Kahve demlemek için, tercih ettiğiniz içeceğin simgesine dokunun.
 - Aroma yoğunluğu ve miktar ışıkları, önceden seçilmiş ayarı gösterir.
 - Bu adımda içeceğinizi tercih ettiğiniz damak tadınıza göre ayarlayabilirsiniz (bk. "İçecek kişiselleştirme").
- 2 Başlatma/durdurma ► düğmesine basın.
 - İçecek verilirken içecek simgesindeki ışık yanıp söner.
- 3 Makine işlemi tamamlamadan kahve dağıtımını durdurmak için başlatma/durdurma ► düğmesine tekrar basın.

i Aynı anda 2 kahve demlemek için içecek simgesine iki kez dokunun. 2x ışığı yanar.

LatteGo (süt haznesi) ile süt tabanlı içecek hazırlama

A LatteGo, bir süt haznesi, bir çerçeve ve bir kutu kapağından oluşur. Sızıntıyı önlemek için süt haznesini doldurmadan önce çerçeve ile süt haznesinin doğru biçimde takıldığından emin olun.

- 1 LatteGo'yu birleştirmek için önce süt haznesinin üst kısmını çerçevenin üstünde yer alan kancaya yerleştirin (Şek. 4). Ardından haznenin alt kısmını yerine bastırın. Yerine oturduğunda klik sesi duyarsınız (Şek. 5).

Not: Birleştirmeden önce süt haznesi ile çerçevenin temiz olduğundan emin olun.

- 2 LatteGo'yu yavaşça eğerek sıcak su musluğu¹na getirin (Şek. 6). Ardından yerine kilitlenene kadar ittirin (Şek. 7).
- 3 LatteGo'yu süt kabı üzerinde demlediğiniz içecek için belirtilen seviyeye kadar sütle doldurun (Şek. 8). Süt haznesini maksimum seviye göstergesinden fazla doldurmayın.

i Süt miktarını kişiselleştirdiyse, süt haznesine LatteGo'da bu içecek için belirtilenden daha fazla veya daha az süt koymanız gerekebilir.

A En iyi sonuç için daima doğrudan buzdolabından çıkardığınız sütü kullanın.

- 4 Damlama tepsisine bir bardak yerleştirin.
- 5 Seçtiğiniz süt bazlı içeceğin simgesine dokununuz.
 - Bu adımda içeceğinizi tercih ettiğiniz gibi ayarlayabilirsiniz (bk. "İçecek kişiselleştirme").
- 6 Başlatma/durdurma ► düğmesine basın.
 - İçecek verilirken içecek simgesindeki ışık yanıp söner. Makine, cappuccino veya latte macchiato hazırlarken önce sütü sonra kahveyi verir.
 - Makine önceden ayarlı miktarı dağıtımdan süt dağıtımını durdurmak için başlatma/durdurma ► düğmesine basın.
- 7 Makine işlemi tamamlamadan içeceğin (süt ve kahve) tamamının dağıtımını durdurmak için başlatma/durdurma ► düğmesine basın ve düğmeyi basılı tutun.

Köpürtücü kullanarak süt köpürtme

A En iyi köpük kalitesini elde etmek için daima doğrudan buzdolabından çıkardığınız sütü kullanın.

- 1 Makinenin üzerindeki siyah silikon tutma yerini çevirip süt köpürtücüyü tutma yerine takın (Şek. 9).
- 2 Süt sürahisini cappuccino için yaklaşık 100 ml, latte macchiato için 150 ml sütle doldurun.
- 3 Süt köpürtücüyü süte yaklaşık 1 cm batırın.
- 4 Buhar simgesine dokununuz (Şek. 10).
 - Buhar simgesindeki ışık yanar, başlangıç ışığı yanıp sönmeye başlar.
- 5 Süt köpürtmek istiyorsanız, klasik süt köpürtücü üzerindeki döner düğmeyi süt köpürtme simgesine (Şek. 11) çevirin. Süt ısıtmak istiyorsanız, klasik süt köpürtücü üzerindeki döner düğmeyi düz süt simgesine (Şek. 12) çevirin.
- 6 Klasik süt köpürtücünün döner düğmesinin üzerindeki simgenin siyah okla aynı hizada olduğundan emin olun.
- 7 Sütü köpürtmek için başlat/durdur ► düğmesine basın (Şek. 13).
 - Makine ısınmaya başlar, süte buhar üflenir ve süt köpürür.
- 8 Süt sürahisindeki süt köpüğü istenen hacme ulaştığında başlat/durdur düğmesine ► tekrar basarak süt köpürtmeyi durdurun.

i Sütü asla 90 saniyeden uzun köpürtmeyin. Köpürtme işlemi 90 saniye sonra otomatik olarak durur.

i Süt köpürtürken en iyi kaliteyi elde etmek amacıyla köpürtme işlemi sırasında süt sürahisini hareket ettirmenize gerek yoktur.

Önceden öğütülmüş kahveyle kahve hazırlama

Örneğin farklı kahve çeşitleri ya da kafeinsiz kahve tercih ediyorsanız, çekirdek yerine önceden öğütülmüş kahve kullanmayı tercih edebilirsiniz.

- 1 Makinenin üzerindeki açma/kapama düğmesine basın ve kullanıma hazır hale gelene kadar bekleyin.
- 2 Önceden öğütülmüş kahve bölmesinin kapağını açıp içine bir ölçek düzlenmiş önceden öğütülmüş kahve koyun (Şek. 14). Kapağı kapatın.
- 3 Kahve dağıtım musluğunun altına bir bardak yerleştirin.
- 4 Tek bir içecek seçin.
- 5 Aroma yoğunluğu simgesine 3 saniye basın (Şek. 15).
 - Öğütülmüş kahve ışığı yanar ve başlangıç ışığı yanıp sönmeye başlar.
- 6 Başlatma/durdurma ► düğmesine basın.
- 7 Makine işlemi tamamlamadan kahve dağıtımını durdurmak için başlatma/durdurma ► düğmesine tekrar basın.

i Öğütülmüş kahve kullanırken aynı anda sadece bir kahve demleyebilirsiniz.

i Öğütülmüş kahve, önceden seçilmiş bir güç ayarı olarak kaydedilen bir ayar değildir. Öğütülmüş kahveyi her kullanmak istediğinizde aroma yoğunluğu simgesine 3 saniye basmanız gerekir.

i Öğütülmüş kahveyi seçtiğinizde farklı bir aroma yoğunluğu seçemezsiniz.

Buzlu kahve demleme (sadece belirli modeller)

i Kahve ılık su ile demlenir. Optimum sonuç için buz küpleri üzerinde demleyin.

- 1 Bir bardak alın ve üçte ikisini buz küpleriyle doldurun.
- 2 Kahve dağıtım musluğunun altına bardağı yerleştirin.
- 3 Buzlu kahve simgesine dokununuz.
 - Aroma gücü ve miktarı ışıkları yanar.
 - Bu adımda içeceğinizi tercih ettiğiniz damak tadınıza göre ayarlayabilirsiniz.

i Aroma gücü 3'ü kullanmanızı tavsiye ederiz.

- 4 Başlatma/durdurma ► düğmesine basın.
- 5 Makine işlemi tamamlamadan kahve dağıtımını durdurmak için başlatma/durdurma ► düğmesine tekrar basın.
- 6 Özel bir buzlu kahve ikramı için üzerine soğuk süt ekleyin.

Sıcak su dağıtımı

- 1 LatteGo veya süt köpürtücü takılıysa çıkarın.
- 2 Sıcak su simgesine dokununuz.
 - İçecek miktarı ışıkları yanar ve sıcak su için önceden seçilen içecek ayarı gösterilir.
- 3 İçecek miktarı simgesine dokunarak sıcak su miktarını isteğinize göre ayarlayın (Şek. 3).
- 4 Başlatma/durdurma ► düğmesine basın.
 - Sıcak su simgesindeki ışık yanıp söner ve musluktan sıcak su akar (Şek. 18).

- 5 Makine işlemi tamamlamadan sıcak su dağıtımını durdurmak için başlatma/durdurma ► düğmesine tekrar basın.

Makineyi ayarlama

Bekleme süresini ayarlama

- 1 Açma/kapama düğmesine basarak makineyi kapatın.
- 2 Makine kapatıldığında: Calc / Clean simgesini (Şek. 19) Calc / Clean ışığı ile Aroma yoğunluğu ışıkları yanana kadar basılı tutun (Şek. 20).
- 3 Aroma yoğunluğu simgesine dokunarak gereken bekleme süresini seçin: 15, 30, 60 veya 180 dakika. Aroma yoğunluğu simgesinin sırasıyla 1, 2, 3 veya 4 ışığı yanar.
- 4 Bekleme süresini ayarlamayı bitirdiğinizde başlat/durdur düğmesine basın. Makine kapanır.
- 5 Makineyi tekrar açmak için açma/kapama düğmesine basın.

İçeceklerinizin en yüksek varsayılan ayarını ayarlama

Makinenin her içecek için 3 varsayılan ayarı bulunur: düşük, orta, yüksek. Yalnızca en yüksek ayarın miktarını değiştirebilirsiniz. Başlangıç ışığı yanıp sönmeye başlar başlamaz yeni miktar kaydedilebilir.

i Sütlü bir içeceğin miktarını programlamaya başlamadan önce LatteGo'yu takıp içine süt ekleyin.

- 1 En yüksek miktar ayarını yapmak için, ayarlamak istediğiniz içeceğin simgesini 3 saniye basılı tutun.
 - İçecek miktarı simgesinin üst ışığı ve süt miktarı simgesinin üst ışığı (yalnızca belirli modeller) yanıp sönmeye başlar ve başlat/durdur ► düğmesi yanıp sönmeye başlar programlama modunda olduğunuzu belirtir.
- 2 Başlatma/durdurma ► düğmesine basın. Makine seçilen içeceği demlemeye başlar.
 - Başlatma ışığı ilk başta sürekli yanar. Makine, ayarlanan hacmi saklamaya hazır olduğunda başlat/durdur ışığı yanıp sönmeye başlar.
- 3 Bardağa dolan kahve veya süt miktarı istediğiniz seviyeye ulaştığında başlat/durdur ► düğmesine tekrar basın.
 - Cappuccino veya latte macchiato hazırlıyorsanız süt önce verilir. Bardağa istediğiniz miktarda süt miktarı dolduğunda başlat/durdur ► düğmesine basın. Makine otomatik olarak kahve dağıtmaya başlar. Bardaktaki miktar istediğiniz seviyeye ulaştığında başlat/durdur ► düğmesine tekrar basın.

Bir içeceğin yeni en yüksek varsayılan miktarını programladıktan sonra, makine içeceğin en yüksek miktarını her seçtiğinizde bu yeni miktarı dağıtır.

i Sadece en yüksek varsayılan miktar düzeyini ayarlayabilirsiniz.

i Varsayılan miktar ayarlarına geri dönmek istiyorsanız, bkz. 'Fabrika ayarlarına geri dönme'.

Kahve sıcaklığını ayarlama

Sıcaklık simgesi olmayan makineler

- 1 Açma/kapama düğmesine basarak makineyi **kapatın**.
- 2 Makine kapatıldığında: Kahve miktarı simgesini kahve miktarı simgesindeki ışıklar yanana kadar basılı tutun (Şek. 21).
- 3 İsteddiğiniz sıcaklığı miktar simgesine dokunarak seçin: normal, yüksek veya maks.
 - Sırasıyla 1., 2. veya 3. ışıklar yanar.

- 4 Kahve sıcaklığını ayarlamayı bitirdiğinizde başlat/durdur ►■ düğmesine basın.
- 5 Makineyi tekrar açmak için açma/kapama düğmesine basın.

i Makineyi kendiniz kapatmazsanız makine bir süre sonra kendiliğinden otomatik olarak kapanır.

Sıcaklık simgeli makineler (sadece EP3300)

- 1 Tercih ettiğiniz içeceği seçin.
- 2 İsteddiğiniz sıcaklığı seçmek için kahve sıcaklığı simgesine arka arkaya dokununuz.

Fabrika ayarlarına sıfırlama

Makine dilediğiniz zaman varsayılan içecek ayarlarına dönme olanağı tanır.

i Varsayılan ayarları yalnızca makine kapatıldığında geri yükleyebilirsiniz.

- 1 Açma/kapama düğmesine basarak makineyi kapatın.
- 2 Espresso simgesini 3 saniye basılı tutun.
 - İçecek ayarı simgelerindeki orta ışıklar yanar. Başlat/durdur ışığı yanıp sönmeye hazır olduğunu bildirir.
- 3 Ayarları sıfırlamak istediğinizi onaylamak için başlatma/durdurma ►■ düğmesine basın.
- 4 Makineyi tekrar açmak için açma/kapama düğmesine basın.

Öğütücüyü ayarlama

Çekirdek haznesinin içinde yer alan öğütme ayarı döner düğmesiyle kahve yoğunluğunu değiştirebilirsiniz. Öğütme ayarı ne kadar düşük olursa kahve çekirdekleri o kadar ince öğütülür ve kahve o kadar sert olur. Seçebileceğiniz 12 farklı öğütme ayarı bulunur.

Makine, kahve çekirdeğinizden en lezzetli kahveyi demlemek üzere ayarlanmıştır. Bu yüzden öğütme ayarlarını 100 ila 150 bardak kahve demleyene (yaklaşık 1 aylık kullanım) kadar değiştirmenizi tavsiye ederiz.

i Öğütme ayarlarını sadece makine kahve çekirdeği öğütürken ayarlayabilirsiniz. Tat farkını tam olarak alabilmek için 2 ila 3 içecek hazırlamanız gerekir.

A Öğütücünün zarar görmemesi için öğütme ayarı döner düğmesini tek seferde bir kademedan daha fazla çevirmeyin.

- 1 Kahve dağıtım musluğunun altına bir bardak yerleştirin.
- 2 Çekirdek kahve haznesinin kapağını açın.
- 3 Espresso simgesine dokunup başlatma/durdurma ►■ düğmesine basın.
- 4 Öğütücü öğütmeye başladıktan sonra öğütme ayarı döner düğmesine bastırıp sola veya sağa çevirin. (Şek. 22)

Kontrol paneli seslerini devre dışı bırakma

- 1 Açma/kapama düğmesine basarak makineyi kapatın.
- 2 Makine kapalıyken kahve simgesini basılı tutarak simge ışığının yanmasını bekleyin. Başlatma ışığı yanıp sönmeye başlar.
- 3 Kontrol paneli seslerini devre dışı bırakmak için kahve simgesine tekrar dokununuz. Kahve simgesindeki ışık söner.
- 4 Seçiminizi onaylamak için başlat/durdur düğmesine basın.
- 5 Makineyi tekrar açmak için açma/kapama düğmesine basın. Kontrol paneli sesleri devre dışı bırakılır.

Not: Simgeye dokunduktan ve basılı tuttukten sonra kahve simgesindeki ışık yanmıyorsa kontrol paneli sesleri daha önce devre dışı bırakılmıştır. Bu sesleri tekrar etkinleştirmek için simgeye tekrar dokunun ve başlat/durdur düğmesine basarak onaylayın.

Açma/kapama düğmesi ve başlat/durdur düğmesi sesleri devre dışı bırakılmaz.

Demleme ünitesini takma ve çıkarma

Demleme ünitesini nasıl çıkaracağınız, takacağınız ve temizleyeceğinizle ilgili ayrıntılı video talimatlar için www.philips.com/coffee-care adresine gidin.

Demleme ünitesini makineden çıkarma

- 1 Makineyi kapatın.
- 2 Su haznesini sökün ve bakım kapağını (Şek. 23) açın.
- 3 PUSH koluna (Şek. 24) basın ve demleme ünitesinin tutacağından çekerek makineden (Şek. 25) çıkarın.

Demleme ünitesini geri takma

A Demleme ünitesini makineye takmadan önce doğru konumda olduğundan emin olun.

- 1 Demleme ünitesinin doğru konumda olup olmadığını kontrol edin. Demleme ünitesinin yanındaki sarı silindiri ile siyah ok ve N (Şek. 26) işaretinin aynı hizada olması gerekir.
 - Aynı hizada değilse kolu demleme ünitesinin (Şek. 27) tabanıyla temas edene kadar bastırın.
- 2 Demleme ünitesini makineye kenarlarındaki (Şek. 28) kılavuz kıvrakları doğrultusunda yerleştirin ve klik (Şek. 29) sesini duyana kadar ittirin. PUSH düğmesine basmayın.
- 3 Bakım kapağını kapatıp su haznesini yerine koyun.

Temizlik ve bakım

Düzenli temizlik ve bakım yaptığınızda makinenizin en iyi durumda kalmasını, kahvelerinizin lezzetini korumasını ve kararlı bir şekilde hazırlanmasını sağlarsınız.

Makinenin tüm çıkarılabilir parçalarıyla ve ne zaman temizlenmesi gerektiği hakkında ayrıntılı açıklama için aşağıdaki tabloya göz atın. Ayrıntılı bilgiye ve videolu talimatlara Coffee+ uygulamasından ve www.philips.com/coffee-care adresinden ulaşabilirsiniz. Bulaşık makinesinde yıkanabilecek parçaları genel bakış için Şekil D'yi inceleyin.

Çıkarılabilir parçalar	Ne zaman temizlenmeli	Nasıl temizlenmeli
Demleme ünitesi	Haftada bir	Demleme ünitesini makineden çıkarın (bk. "Demleme ünitesini takma ve çıkarma"). Musluğun altında durulayın (bk. "Demleme ünitesini muslukta temizleme").
	Ayda bir	Demleme ünitesini Philips kahve yağı temizleyici tabletle temizleyin (bk. "Demleme ünitesini kahve yağı çıkarıcı tabletlerle temizleme").

Çıkarılabilir parçalar	Ne zaman temizlenmeli	Nasıl temizlenmeli
Klasik süt köpürtücü	Her kullanımdan sonra	Detaylı temizlik için önce süt köpürtücü makineye takılı haldeyken sıcak su dağıtın. Ardından süt köpürtücüyü makineden çıkararak parçalarını sökün. Tüm parçaları muslukta veya bulaşık makinesinde temizleyin.
Önceden öğütülmüş kahve bölmesi	Önceden öğütülmüş kahve bölmesinde haftada bir tıkanıklık kontrolü yapın.	Makinenin fişini çekip demleme ünitesini çıkarın. Önceden öğütülmüş kahve bölmesinin kapağını açıp içine kaşık tutacağı yerleştirin. Tıkanan öğütülmüş kahve açılana kadar tutacağı yukarı aşağı hareket ettirin (Şek. 30). Ayrıntılı video talimatları için Coffee+ uygulamasını indirmek üzere QR kodunu tarayın veya şu adrese gidin www.philips.com/coffee-care
Atık kahve haznesi	Makine ekranında istendiği zaman atık kahve haznesini boşaltın. Haftada bir kez temizleyin.	Makine açıkken atık kahve haznesini çıkarın. Bir miktar yıkama sıvısıyla musluğun altında ya da bulaşık makinesinde temizleyin. Atık kahve haznesinin ön paneli bulaşık makinesinde yıkamaya uygun değildir.
Damlama tepsisi	Damlama tepsisini günlük olarak ya da demleme tepsisi üzerinde kırmızı "demleme tepsisi dolu" göstergesi görüldüğünde boşaltın (Şek. 31). Damlama tepsisini haftada bir temizleyin.	Damlama tepsisini (Şek. 32) çıkarıp muslukta bir miktar yıkama sıvısıyla birlikte durulayın. Damlama tepsisini bulaşık makinesinde de yıkayabilirsiniz. Atık kahve haznesinin ön paneli (Şek. A15) bulaşık makinesinde yıkamaya uygun değildir.
LatteGo	Her kullanımdan sonra	LatteGo'yu musluğun altında yıkayın veya bulaşık makinesinde temizleyin.
Demleme ünitesinin yağlanması	2 ayda bir	Yağlama tablosuna başvurun ve demleme ünitesini Philips yağıyla yağlayın (bk. "Demleme ünitesini yağlama").
Su haznesi	Haftada bir	Su haznesini musluk altında durulayın

Demleme ünitesini temizleme

Demleme ünitesi düzenli olarak temizlendiğinde kahve kalıntıları içi aksamı tıkamaz. Demleme ünitesini çıkarma, takma ve temizlemeyle ilgili destek videoları için bu kitapçığın kapağındaki QR kodunu tarayın veya www.philips.com/coffee-care adresini ziyaret edin.

Demleme ünitesini muslukta temizleme

- 1 Demleme ünitesini (bk. "Demleme ünitesini takma ve çıkarma") çıkarın.
- 2 Demleme ünitesini suyla iyice durulayın. Demleme ünitesinin üst filtresini (Şek. 33) dikkatlice temizleyin.
- 3 Yerine takmadan önce demleme ünitesinin havayla kurumasını bekleyin. Demleme ünitesinin içinde lif birikimine yol açacağından üniteyi kumaşla kurulamayın.

Demleme ünitesini kahve yağı çıkarıcı tabletlerle temizleme

Yalnızca Philips kahve yağı çıkarıcı tabletler kullanın.

- 1 Kahve musluğunun altına bir bardak yerleştirin. Su haznesini içme suyu ile doldurun.

- Öğütülmüş kahve bölmesine bir kahve yağı çıkarıcı tablet koyun.
- Kahve simgesine dokunun ve aroma yoğunluğu simgesine 3 saniye basarak öğütülmüş kahve işlevini seçin (Şek. 2).
- Öğütülmüş kahve koymayın. Başlat/durdur ► düğmesine basarak demleme işlemini başlatın. Yarım bardak su demlendiğinde makinenin fişini çekin.
- Kahve yağı sökücü çözeltisinin etkisini göstermesi için en az 15 dakika bekleyin.
- Elektrik fişini tekrar prizine geri takın, makineyi açın ve demleme işlemini tamamlayın. Bardağı boşaltın.
- Su haznesini sökün ve bakım kapağını açın. Demleme ünitesini (bk. "Demleme ünitesini makineden çıkarma") çıkarıp musluk suyuyla iyice yıkayın.
- Demleme ünitesi ile su haznesini yeniden takın ve kahve musluğunun altına bir bardak yerleştirin.
- Kahve simgesine dokunun ve aroma yoğunluğu simgesine 3 saniye basarak öğütülmüş kahve işlevini seçin (Şek. 2). Öğütülmüş kahve koymayın. Başlat/durdur ► düğmesine basarak demleme işlemini başlatın. Bu işlemi iki kez tekrarlayın. Bardağı boşaltın.

Demleme ünitesini yağlama

Hareketli aksamın sorunsuz bir şekilde hareket etmesini sağlamak için demleme ünitesini her 2 ayda bir yağlayın.

- Demleme ünitesinin pistonuna (gri parça) bir miktar yağ uygulayın (Şek. 34).
- Demleme ünitesinin alt kısmındaki şaftın (gri parça) çevresine bir miktar yağ uygulayın (Şek. 35).
- Her iki taraftaki kızaklara bir miktar yağ uygulayın (Şek. 36).

LatteGo'yu (süt kabı) temizleme

Her kullanımdan sonra LatteGo temizleme

- LatteGo'yu makineden (Şek. 37) çıkarın.
- Kalan sütün tamamını dökün.
- Serbest bırak düğmesine basın ve süt haznesini LatteGo (Şek. 38)'nun çerçevesinden çıkarın.
- Tüm parçaları bulaşık makinesinde ya da muslukta ılık su ve bir miktar yıkama sıvısıyla temizleyin.

Klasik süt köpürtücüyü temizleme

Her kullanımdan sonra klasik süt köpürtücüyü temizleme

Hijyen sağlamak ve süt kalıntılarının birikmesini önlemek için süt köpürtücüyü her kullanımdan sonra temizleyin.

- Süt köpürtücünün altına bir bardak yerleştirin.
- Buhar simgesine dokunun ve başlat/durdur ► düğmesine basarak buhar çıkartın ve süt köpürtücünün içinde kalmış olabilecek sütü temizleyin.
- Buhar dağıtmayı durdurmak için birkaç saniye sonra başlat/durdur ► düğmesine tekrar basın.
- Süt köpürtücüyü nemli bir bezle temizleyin.

Klasik süt köpürtücüyü günlük temizleme

- Süt köpürtücünün tamamen soğumasını bekleyin.
- Süt köpürtücüyü sola eğerek metal parçayı ve silikon parçayı (Şek. 39) çıkarın.
- Üç parçayı (Şek. 40) söküp temiz suyla durulayın ya da bulaşık makinesinde temizleyin.
- Süt köpürtücünün üç parçasının havayla kurummasını sağlayın, parçaları tekrar birleştirin ve süt köpürtücüyü makineye geri takın.

AquaClean su filtresi

Makineniz AquaClean özelliğine sahiptir. Kahvenizin tadını korumak için su haznesine AquaClean su filtresi yerleştirebilirsiniz. Aynı zamanda makinenizde daha az kireç birikmesini sağlayarak kireç çözme ihtiyacını azaltır. AquaClean su filtresini bölgenizdeki perakendecilerden, yetkili servis merkezlerinden ya da www.philips.com/parts-and-accessories adresinde internet üzerinden satın alabilirsiniz.

AquaClean simgesi ve ışığı

Makinenizde filtrenin durumunu belirten bir AquaClean su filtresi ışığı (Şek. 41) bulunur. Işık yandığında veya yanıp söndüğünde yapmanız gerekenleri öğrenmek için aşağıdaki tabloyu inceleyin.



Makineyi ilk kez kullandığınızda, AquaClean ışığı turuncu renkte yanıp söner. Bu ışık, AquaClean su filtresinin kullanıma hazır olduğunu gösterir. AquaClean su filtresini etkinleştirmezseniz ışık bir süre sonra otomatik olarak kapanır.



Filtreyi taktıktan ve AquaClean simgesini kullanarak etkinleştirdikten sonra AquaClean ışığı mavi renkte yanarak AquaClean su filtresinin etkin olduğunu doğrular.



Filtrenin kullanım ömrü dolduğunda AquaClean ışığı tekrar turuncu yanıp söner ve filtreyi yenisiyle değiştirmeniz gerektiğini hatırlatır.



Turuncu AquaClean ışığı yanmasa bile AquaClean filtresini etkinleştirebilirsiniz. Ancak önce makinenin kirecini temizlemeniz gerekir.

AquaClean su filtresini etkinleştirme (5 dk.)

i Makine, su haznesine bir filtrenin takıldığını otomatik olarak algılamamaktadır. Bu yüzden, taktığınız her yeni AquaClean su filtresini AquaClean simgesiyle etkinleştirmeniz gerekmektedir.

Turuncu AquaClean ışığı yanmasa bile AquaClean su filtresini etkinleştirebilirsiniz. Ancak önce makinenin kirecini temizlemeniz gerekir.

i AquaClean su filtresi kullanmaya başlamadan önce makinenizin kireçten tamamen temizlenmiş olması gerekir.

AquaClean su filtresi etkinleştirilmeden önce aşağıda açıklanan yöntemlerle suya batırılarak hazırlanmalıdır. Bu işlem yapılmazsa makinenin içine su yerine hava girer ve hem gürültüye hem de makinenin kahve demleyememesine neden olur.

- 1 Makinenin açık olduğundan emin olun.
- 2 Yaklaşık 5 saniye boyunca filtreyi sallayın (Şek. 42).
- 3 Filtreyi soğuk suyla dolu bir sürahiye baş aşağı batırın ve çalkalayın/bastırın (Şek. 43).
- 4 Filtre artık kullanıma hazırdır ve su haznesine takılabilir.
- 5 Filtreyi su haznesindeki filtre bağlantısına dikey olarak yerleştirin. Takabildiğiniz kadar derine takın (Şek. 44).
- 6 Su haznesini temiz suyla doldurup makineye geri takın.
- 7 LatteGo takılıysa önce bunu çıkarın.
- 8 Sıcak su musluğu veya süt köpürtücü altına bir kase yerleştirin.
- 9 AquaClean simgesine 3 saniye basın (Şek. 45). Başlangıç ışığı yanıp sönmeye başlar.
- 10 Başlat/durdur ► düğmesine basarak etkinleştirme işlemi başlatın.
- 11 Sıcak su musluğu veya süt köpürtücünden sıcak su dağıtılır (3 dakika).

12 Etkileştirme işlemi tamamlandığında AquaClean ışığı mavi yanarak AquaClean su filtresinin doğru şekilde etkinleştirildiğini doğrular.

AquaClean su filtresini değiştirme (5 dk.)

Filtreden 95 litre su geçtikten sonra filtre çalışmayacaktır. AquaClean ışığı turuncu renge döner ve yanıp sönmeye başlayarak filtreyi değiştirmeniz gerektiğini hatırlatır. Bu ışık yanıp söndüğü sürece önce makinenin kirecini temizlemeden filtreyi değiştirebilirsiniz. AquaClean su filtresini değiştirmezseniz turuncu ışık bir süre sonra söner. Bu durumda filtreyi yine değiştirebilirsiniz ancak öncesinde makinede kireç çözme işlemi yapmanız gerekir.

Turuncu AquaClean ışığı yanıp söndüğünde:

- 1 Eski AquaClean su filtresini çıkarın.
- 2 Yeni bir filtre takın ve "AquaClean su filtresini etkinleştirme (5 dakika)" bölümünde açıklandığı gibi etkinleştirin.

i Makine değiştirmeniz gerektiğini henüz belirtmese bile AquaClean su filtresini en az 3 ayda bir değiştirin.

AquaClean hatırlatıcısını devre dışı bırakma

Philips AquaClean su filtrelerini kullanmak istemiyorsanız AquaClean hatırlatıcılarını (turuncu renkte yanıp sönen AquaClean ışığı) dilediğiniz zaman devre dışı bırakabilirsiniz:

- 1 Açma/kapama düğmesine basarak makineyi kapatın.
- 2 Makine kapalıyken AquaClean simgesini basılı tutarak simge ışığının yanmasını bekleyin. Başlatma ışığı yanıp sönmeye başlar.
- 3 AquaClean simgesine tekrar dokunarak hatırlatıcıları devre dışı bırakın. AquaClean simgesindeki ışık söner.
- 4 Seçiminizi onaylamak için başlat/durdur düğmesine basın.
- 5 Makineyi tekrar açmak için açma/kapama düğmesine basın. AquaClean hatırlatıcıları devre dışı bırakılır.

Not: Yeni bir AquaClean filtresi etkinleştirildiğinde AquaClean hatırlatıcıları otomatik olarak tekrar etkinleştirilir.

Su sertliğini ayarlama

i Optimum performans elde etmek ve ürünün ömrünü uzatmak için suyun sertliğini bölgenizdeki su sertliği düzeyine uygun olarak ayarlamamız önerilir. Ayrıca makinede sık sık kireç çözme işlemi yapma ihtiyacınızı ortadan kaldırır. Varsayılan su sertliği ayarı 4: sert sudur.

Bölgenizdeki su sertliğini tespit etmek için kutuda yer alan su sertliği test şeridini kullanın:

- 1 Su sertliği test şeridini çeşme suyuna batırın ya da 1 saniye boyunca akan suya tutun (Şek. 46).
- 2 1 dakika bekleyin. Test şeridinin üzerinde kırmızıya dönen karelerin sayısı su sertliğini belirtir (Şek. 47).

Makinede doğru su sertliğini ayarlama:

- 1 Açma/kapama düğmesine basarak makineyi **kapatın**.
- 2 Makine kapalıyken, aroma yoğunluğu simgesindeki tüm ışıklar yanana kadar simgeyi basılı tutun (Şek. 2).
- 3 Aroma yoğunluğu simgesine 1, 2, 3 veya 4 kez dokununuz. Yanan ışık sayısı, test şeridindeki kırmızı karelerin sayısı ile aynı olmalıdır (Şek. 48). Test şeridinde kırmızı kare yoksa (yani tüm kareler yeşile) 1 ışık seçin.
- 4 Doğru su sertliğini ayarladığınızda, başlat/durdur ► düğmesine basın.

i Su sertliğini sadece bir kez ayarladığınızdan su sertliğini seçmek için aroma gücü işlevi kullanılır. Bu işlem daha sonra yaptığınız içeceklerin aroma yoğunluğunu etkilemez.

Kireç çözme işlemi (30 dk.)

Yalnızca Philips kireç çözücü kullanın. Kesinlikle sülfürik asit, hidroklorik asit, sülfamik veya asetik asit (sirke) tabanlı bir kireç çözücü kullanmayın. Bu maddeler makinenizin su aksamına zarar verip kirecin tamamen çözülmemesine neden olabilir. Philips dışında kireç çözücü kullandığınızda garantiniz geçersiz olur. Cihazın kirecinin temizlenmemesi de garantiyi geçersiz kılar. Philips kireç çözücü çözümlerini www.philips.com/coffee-care adresinde yer alan online mağazadan satın alabilirsiniz.

Calc / Clean ışığı yandığında makinenin kirecini temizlemeniz gerekir.

- 1 Makinenin açık olduğundan emin olun.
- 2 LatteGo veya süt köpürtücü takılıysa çıkarın.
- 3 Damlama tepsisi ile atık kahve haznesini çıkarıp boşalttıktan sonra yerlerine takın.
- 4 Su haznesini sökün ve boşaltın. Ardından AquaClean su filtresini çıkarın.
- 5 Su haznesine Philips kireç çözücü şişesinin tamamını döktükten sonra hazneyi Calc / Clean göstergesine kadar suyla doldurun (Şek. 49). Ardından makineye geri takın.
- 6 Kahve dağıtım musluğunun ve su musluğunun altına geniş bir hazne (1,5 l) koyun.
- 7 3 saniye boyunca Calc / Clean simgesine basın ve ardından başlat/durdur ► düğmesine basın.
- 8 Kireç temizleme işleminin ilk aşaması başlar. Yaklaşık 30 dakika süren kireç temizleme işleminde bir kireç çözme bir de durulama işlemi yer alır. Kireç temizleme işlemi sırasında Calc / Clean ışığı yanıp sönerek kireç temizleme işleminin devam ettiğini belirtir.
- 9 Makine, su haznesinin boş olduğu uyarısını verene kadar makinenin kireç temizleme çözeltisini dağıtmasını bekleyin.
- 10 Su haznesini boşaltın, yıkayın ve tekrar Calc / Clean işaretine kadar temiz suyla doldurun.
- 11 Kabı boşaltın ve tekrar kahve dağıtma musluğunun ve su musluğunun altına yerleştirin. Başla/durdur ► düğmesine tekrar basın.
- 12 Kireç çözme döngüsünün ikinci adımı olan durulama aşaması başlar ve 3 dakika sürer. Bu aşamada kontrol panelindeki ışıklar yanıp sönerek durulama aşamasının devam ettiğini gösterir.
- 13 Makine su dağıtmayı durdurana kadar bekleyin. Makine su dağıtımını durdurduğunda kireç çözme işlemi tamamlanır.
- 14 Makine bu adımda tekrar ısınır. İçecek simgelerindeki tüm ışıklar sürekli yandığında makineniz tekrar kullanıma hazırdır.
- 15 Su haznesine yeni bir AquaClean su filtresi yerleştirin ve etkinleştirin (bk. "AquaClean su filtresini etkinleştirme (5 dk.)").
 - Kireç temizleme işlemi tamamlandığında AquaClean ışığı yanıp sönerek yeni bir AquaClean su filtresi takmanız gerektiğini hatırlatır.

i İpucu: AquaClean filtre kullanımı kireç çözme ihtiyacını azaltır.

Kireç çözme işlemi bölündüğünde yapılması gerekenler

Kontrol panelindeki açma/kapatma düğmesine basarak kireç çözme işleminden çıkabilirsiniz. Kireç çözme işlemi tamamlamadan önce kesilirse şunları yapın:

- 1 Su haznesini boşaltın ve iyice durulayın.
- 2 Su haznesini Calc / Clean seviye göstergesine kadar temiz suyla doldurup makineyi tekrar çalıştırın. Makine ısınır ve otomatik durulama döngüsü gerçekleşir.

- 3 Herhangi bir içecek hazırlamadan önce manuel durulama döngüsü gerçekleştirin. Manuel durulama döngüsü gerçekleştirmek için önce sıcak su simgesine art arda dokunarak yarım hazne sıcak su dağıtın ve daha sonra öğütülmüş kahve eklemeyen 2 bardak öğütülmüş kahve dağıtın.

i Kireç çözme işlemi tamamlanmıyorsa makine en kısa sürede başka bir kireç çözme işlemi isteyecektir.

Aksesuarların sipariş edilmesi

Makineyi temizlemek ve kirecini çözmek için yalnızca Philips bakım ürünlerini kullanın. Bu ürünleri bölgenizdeki perakendecilerden, yetkili servis merkezlerinden veya www.philips.com/parts-and-accessories adresinde online mağazadan satın alabilirsiniz. Online yedek parçaların tam listesine ulaşmak için makinenizin model numarasını girin. Model numaranızı bakım kapağının iç yüzünde bulabilirsiniz.

Bakım ürünleri ve model numaraları:

- Kireç çözme çözümü CA6700
- AquaClean su filtresi CA6903
- Demleme ünitesi yağı HD5061
- Kahve yağı çıkarıcı tabletler CA6704

Sorun giderme

Bu bölümde makineyi kullanırken karşılaşılabileceğiniz en sık sorunlara yer verilmiştir. Destek için, uygulama mağazanızdan veya bu kitapçığın kapağındaki QR kodunu tarayarak Coffee+ uygulamasını indirin. Destek videolarına ve sıkça sorulan soruların tamamına www.philips.com/coffee-care adresinden ulaşabilirsiniz. Sorunu çözemezseniz ülkenizdeki Müşteri Destek Merkezi ile iletişime geçin.

Uyarı simgeleri

**Uyarı
simgesi**

Çözüm



"Su haznesi boş" ışığı yanıyor

- Su haznesi neredeyse boştur. Su haznesini maksimum seviye göstergesine kadar temiz suyla doldurun.
- Su haznesi yerine oturmamış olabilir. Su haznesini yerine takın.



"Atık kahve haznesini boşalt" ışığı yanıyor

- Atık kahve haznesi doludur. Makine açıkken atık kahve haznesini çıkarıp boşaltın. Kapağı tekrar takmadan önce en az 5 saniye bekleyin.



Alarm ışığı yanıyor

- Atık kahve haznesi ve/veya damlama tepsisi takılı değildir ya da doğru yerleştirilmemiştir. Atık kahve haznesini ve/veya damlama tepsisini tekrar takın ve doğru pozisyonunda olduğundan emin olun.
- Servis kapağı açıktır. Su haznesini çıkarın ve servis kapağının kapalı olduğundan emin olun.

Uyarı
simgesi

Çözüm



Alarm ışığı yanıp sönüyor

- Demleme ünitesi yerinde değildir veya doğru takılmamıştır. Demleme ünitesini çıkarıp yerine doğru takıldığından emin olun. Adım adım talimatlar için "demleme ünitesini çıkarma ve takma" bölümünü inceleyin.
- Demleme ünitesi tıkalıdır. Demleme ünitesini çıkarıp muslukta suyla durulayın. Daha sonra demleme grubunu yağlayın ve makineye geri yerleştirin. Adım adım talimatlar için "Temizleme ve bakım" bölümüne bakın.



Alarm ışığı yanıyor ve başlatma ışığı yanıp sönüyor.

Makinenin içinde hava sıkışmıştır. Makinedeki havayı çıkarmak için su haznesini suyla doldurun, klasik süt köpürtücünün altına bir bardak yerleştirin ve yanıp sönen başlat/durdur düğmesine basın.

Lütfen dikkat edin: Hava tahliye edilirken klasik süt köpürtücünden az miktarda sıcak su püskürür.



Aqua Clean

AquaClean ışığı yanıp sönüyor: AquaClean su filtresini yerleştirin, değiştirin ve etkinleştirin. Adım adım talimatlar için "AquaClean su filtresi" bölümüne bakın.



Calc / clean

Kireç temizleme ışığı sürekli olarak yanıyor: Makinenin kirecini temizleyin.



İçecek simgelerindeki ışıklar yanıp tek tek sönüyor.

Makine ısınmaktadır ve/veya makineye çekilen havayı çıkarmaya çalışmaktadır. Tüm içecek ışıkları sürekli yanana kadar bekleyin.



Tüm uyarı simgelerinin ışıkları yanıp sönüyor.

Makinenin fişini prizden çıkarıp tekrar takarak sıfırlayın. Makineyi tekrar açmadan önce şu adımları uygulayın:

- AquaClean su filtresini su haznesinden çıkarın.
- Su haznesini yerine takın. Hazneyi makineye doğru gidebildiği kadar iterek doğru konumda olduğundan emin olun.
- Öğütülmüş kahve bölmesinin kapağını açın ve kahve tozu nedeniyle tıkanıp tıkanmadığını kontrol edin. Hazneyi temizlemek için öğütülmüş kahve bölmesine bir kaşık sapı sokun ve tıkanıklık yapan öğütülmüş kahve tozları düşene kadar tutma yerini yukarı aşağı hareket ettirin (Şek. 30). Demleme ünitesini çıkarın ve dökülen öğütülmüş kahveyi temizleyin. Temiz demleme ünitesini tekrar yerleştirin.
- Makineyi tekrar açın.

Sorun çözüldürse AquaClean filtresi iyi hazırlanmamış demektir. AquaClean filtresini tekrar yerleştirmeden önce "AquaClean su filtresini etkinleştirme (5 dakika)" bölümündeki 1. ve 2. adımları uygulayarak filtreyi hazırlayın.

Işıklar yanıp sönmeye devam ederse makine aşırı ısınmış olabilir. Makineyi kapatıp 30 dakika bekledikten sonra tekrar açın. Işıklar hala yanıp sönüyorsa ülkenizdeki Müşteri Hizmetleri Merkezi ile iletişime geçin. İletişim bilgileri için uluslararası garanti belgesini inceleyebilirsiniz.

Sorun giderme tablosu

Bu bölümde makineyi kullanırken karşılaşılabileceğiniz en sık sorunlara yer verilmiştir. Destek videolarına ve sıkça sorulan soruların tamamına www.philips.com/coffee-care adresinden ulaşabilirsiniz. Sorunu

çözemezseniz ülkenizdeki Müşteri Destek Merkezi ile iletişime geçin. İletişim bilgileri için garanti belgesini inceleyin.

Sorun	Neden	Çözüm
Damlama tepsisi çok kısa sürede doluyor.	Bu durum normaldir. Makine iç aksamı ve demleme ünitesini durulamak için su kullanır. İç sistemdeki suyun bir kısmı doğrudan damlama tepsisine akar.	Damlama tepsisini günlük olarak ya da demleme tepsisi kapağı üzerindeki kırmızı "demleme tepsisi dolu" göstergesi görüldüğünde boşaltın. İpucu: Çıkan durulama suyunu toplamak için dağıtım musluğunun altına bir bardak koyun.
"Atık kahve haznesini boşalt" ışığı sönmüyor.	Atık kahve haznesini makine kapalıyken boşaltmış olabilirsiniz.	Atık kahve haznesini daima makine açıkken çıkarıp boşaltın. Atık kahve haznesini çıkarın, en az 5 saniye bekleyip tekrar takın.
Atık kahve haznesi tamamen dolu olmadığı halde makine hazneyi boşaltmamı istiyor.	Atık kahve haznesini en son boşalttığınızda makine sayacı sıfırlamamıştır.	Atık kahve haznesini geri takarken daima yaklaşık 5 saniye bekleyin. Bu şekilde atık kahve sayacı sıfırlanır.
		Atık kahve haznesini daima makine açıkken çıkarıp boşaltın. Atık kahve haznesini makine kapalıyken boşaltırsanız kahve atık kahve sayacı sıfırlanmaz.
Atık kahve haznesi tamamen dolu olduğu halde ekranda "atık kahve haznesini boşalt" ışığı yanmıyor.	Atık kahve haznesini boşaltmadan damlama tepsisi çıkarılmıştır.	Damlama tepsisini çıkarırken içinde sadece birkaç ölçek kahve olsa bile atık kahve haznesini her zaman boşaltın. Böylece atık kahve sayacı her zaman sıfırlanır ve ölçekler yeniden başlayarak doğru şekilde sayılır.
Demleme ünitesini çıkaramıyorum.	Demleme ünitesi doğru konumda değildir.	Şu adımları uygulayarak makineyi sıfırlayın: bakım kapağını kapatıp su haznesini yerine koyun. Makineyi kapatıp tekrar açın. Demleme ünitesini çıkarmayı tekrar deneyin. Adım adım talimatlar için "Demleme ünitesini çıkarma ve takma" bölümünü inceleyin.
Demleme ünitesini takamıyorum.	Demleme ünitesi doğru konumda değildir.	Şu adımları uygulayarak makineyi sıfırlayın: bakım kapağını kapatıp su haznesini yerine koyun. Demleme ünitesini dışarıda bırakın. Makineyi kapatıp fişini çekin. 30 saniye bekledikten sonra makineyi tekrar prize takın ve açın. Ardından demleme ünitesini doğru konuma getirip makineye takmayı deneyin. Adım adım talimatlar için "Demleme ünitesini çıkarma ve takma" bölümünü inceleyin.

Sorun	Neden	Çözüm
Kahve çok sulu.	Demleme ünitesi kirlenmiştir veya yağlanması gerekiyordu.	Demleme ünitesini (bk. "Demleme ünitesini makineden çıkarma") çıkarın, muslukta durulayıp kurumasını bekleyin. Ardından hareketli aksamını yağlayın (bk. "Demleme ünitesini yağlama").
	Makine otomatik ayarlama işlemi yapıyor. Bu işlem makineyi ilk kez kullandığınızda, başka bir kahve çekirdeği türüne geçtiğinizde veya uzun bir süre kullanılmadığında otomatik olarak başlatılır.	Makinenin otomatik ayarlama işlemini tamamlamasına olanak tanımak için başlangıçta 5 bardak kahve hazırlayın.
	Öğütücü ayarı fazla kalın seçilmiştir.	Öğütücüyü daha ince (düşük) bir ayara getirin. Tat farkını tam olarak hissetmek için 2 ila 3 içecek hazırlayın.
Kahve yeterince sıcak değil.	Sıcaklık çok düşük ayarlanmıştır.	Sıcaklık ayarını maksimuma getirin (bk. "Kahve sıcaklığını ayarlama").
	Soğuk bardak kullanıldığında içeceğin sıcaklığı düşer.	Doldurmadan önce sıcak suyla durulayarak bardakları ısıtın.
	Süt eklendiğinde içeceğin sıcaklığı düşer.	Eklediğiniz sütün sıcak veya soğuk olmasına bağlı olmadan, süt ekleme işlemi her zaman kahvenin sıcaklığını düşürür. Doldurmadan önce sıcak suyla durulayarak bardakları ısıtın.
Kahve gelmiyor ya da çok yavaş geliyor.	AquaClean su filtresi takılmak üzere doğru hazırlanmamıştır.	AquaClean su filtresini çıkarıp kahve hazırlamayı tekrar deneyin. Sorun çözüldüyse AquaClean su filtresini tekrar takmadan önce doğru şekilde hazırlamışsınız demektir. Adım adım talimatlar için "AquaClean su filtresi" bölümüne bakın.
		Ürünü kullanmadığınız uzun bir sürenin ardından AquaClean su filtresini tekrar kullanım için hazırlamanız ve daha sonra takmanız gerekir. "AquaClean su filtresini etkinleştirme" bölümünün 1. ila 3. adımlarına bakın.
	AquaClean su filtresi tıkalıdır.	AquaClean su filtresini 3 ayda bir değiştirin. 3 aydan eski filtreler tıkanabilir.
	Öğütücü ayarı fazla ince seçilmiştir.	Öğütücüyü daha kalın (yüksek) bir ayara getirin. Bu işlemin kahve tadını etkileyeceğini unutmayın.
	Demleme ünitesi kirlidir.	Demleme ünitesini çıkarıp muslukta durulayın (bk. "Demleme ünitesini muslukta temizleme").

Sorun	Neden	Çözüm
	Kahve dağıtım musluğu kirlenmiştir.	Kahve dağıtım musluğunu ve deliklerini bir boru temizleyici ya da iğne yardımıyla temizleyin.
	Öğütülmüş kahve bölmesi tıkanmıştır.	Makineyi kapatıp demleme ünitesini çıkarın. Önceden öğütülmüş kahve bölmesinin kapağını açıp içine kaşık tutacağını yerleştirin. Tıkanan öğütülmüş kahve açılana kadar tutacağı yukarı aşağı hareket ettirin (Şek. 30).
	Makine aksamı kireçten tıkanmıştır.	Makinenin kirecini Philips kireç çözücü ile giderin. Kireç temizleme ışığı yanıp sönüyorsa makinenin kirecini mutlaka temizleyin.
Makine kahve çekirdeklerini öğütüyor ancak kahve vermiyor.	Öğütülmüş kahve bölmesi tıkanmıştır.	Makineyi kapatıp demleme ünitesini çıkarın. Önceden öğütülmüş kahve bölmesinin kapağını açıp içine kaşık tutacağını yerleştirin. Tıkanan öğütülmüş kahve açılana kadar tutacağı yukarı aşağı hareket ettirin (Şek. 30).
Süt köpürmüyor.	LatteGo'lu makineler: LatteGo yanlış monte takılmıştır.	Süt haznesinin LatteGo çerçevesine doğru takıldığından ("klik" sesi çıkar) emin olun.
	LatteGo'lu makineler: LatteGo'nun süt haznesi ve/veya çerçevesi kirlidir.	LatteGo parçalarını söküp musluğun altında suya tutun veya bulaşık makinesinde yıkayın (bk. "Her kullanımdan sonra LatteGo temizleme").
	Klasik süt köpürtücülü makineler: Süt köpürtücü kirlidir.	Süt köpürtücüyü iyice temizleyin (bk. "Klasik süt köpürtücüyü temizleme").
	Köpürtmeye uygun olmayan türde süt kullanılmıştır.	Farklı süt çeşitleri farklı miktarda ve nitelikte köpük çıkarır. Aşağıdaki süt türlerini test ederek iyi bir süt köpüğü sonucu sağladığını gözlemledik: yarım yağlı veya tam yağlı inek sütü ve laktozsuz süt.
LatteGo süt haznesinin altından süt sızıyor.	Çerçeve ile süt haznesi doğru birleştirilmemiştir.	Önce süt haznesinin üst kısmını çerçevenin üstünde yer alan kancaya yerleştirin. Ardından haznenin alt kısmını yerine bastırın. Yerine oturduğunda klik sesi duyarsınız.
Makine sızıntı yapıyor gibi görünüyor.	Makine iç aksamı ve demleme ünitesini durulamak için su kullanır. İç sistemdeki bu suyun bir kısmı doğrudan damlama tepsisine akar. Bu durum normaldir.	Damlama tepsisini her gün ya da demleme tepsi kapağı üzerindeki "demleme tepsi dolu" göstergesi görüldüğünde boşaltın. İpucu: Durulama suyunu toplamak için dağıtım musluğunun altına bir bardak yerleştirerek damlama tepsinde birikecek su miktarını azaltabilirsiniz.

Sorun	Neden	Çözüm
	Damlama tepsisi tamamen dolu olduğu için taşmakta ve makinenin sızıntı yaptığı izlenimini yaratmaktadır.	Damlama tepsisini her gün ya da demleme tepsisi kapağı üzerindeki "demleme tepsisi dolu" göstergesi görüldüğünde boşaltın.
	Su haznesi tamamen takılmamıştır ve makineye hava girmektedir.	Su haznesinin doğru konumda olduğundan emin olun: Hazneyi çıkarıp olabildiğince ileri ittirerek tekrar takın.
	Demleme ünitesi kirli/tıkanmıştır.	Demleme ünitesini durulayın.
	Makine yatay bir yüzeye yerleştirilmemiştir.	Damlama tepsisinin taşmaması ve "damlama tepsisi dolu" göstergesinin doğru çalışması için makineyi yatay bir düzleme koyun.
	Su haznesi tamamen takılmamıştır ve makineye hava girmektedir.	Su haznesinin doğru konumda olduğundan emin olun: Hazneyi çıkarıp olabildiğince ileri ittirerek tekrar takın.
AquaClean su filtresini etkinleştiremiyorum, makine kireç çözme işlemi istiyor.	AquaClean su filtresi ışığı yanıp sönmeye başladıktan sonra filtre zamanında takılmamış ya da değiştirilmemiştir. Yani, makinenizdeki kireç tamamen temizlenmemiştir.	Önce makinenizdeki kireci çözdükten sonra AquaClean su filtresini takın.
Yeni su filtresi yerine takılmıyor.	Taktığınız filtre AquaClean su filtresi değildir.	Makineye sadece AquaClean su filtresi takılabilir.
	AquaClean su filtresinin üzerindeki kauçuk halka yerinde değildir.	Lastik halkayı AquaClean su filtresine geri takın.
Makine çok gürültü yapıyor.	Makinenin kullanım sırasında ses çıkarması normaldir.	Ancak makineden farklı sesler geliyorsa demleme ünitesini temizleyip yağlayın (bk. "Demleme ünitesini yağlama").
	AquaClean su filtresi doğru biçimde hazırlanmadığından makinenin içine hava sızmıştır.	Su haznesinden AquaClean su filtresini çıkarın ve tekrar takmadan önce doğru biçimde hazırlayın. Adım adım talimatlar için "AquaClean su filtresi" bölümüne bakın.
	Su haznesi tamamen takılmamıştır ve makineye hava girmektedir.	Su haznesinin doğru konumda olduğundan emin olun: Hazneyi çıkarıp olabildiğince ileri ittirerek tekrar takın.

Teknik özellikler

Üretici, ürünün teknik özelliklerini geliştirme hakkını saklı tutar. Tüm ön ayar miktarları yaklaşıktır.

Açıklama

Değer

Ölçüler (g x y x d)

247x366x434 mm

518 Türkçe

Ağırlık	7 - 7,5 kg
Güç kablosu uzunluğu	1.000 mm
Su haznesi	1,8 litre, çıkarılabilir
Kahve çekirdeği haznesi kapasitesi	275 g
Atık kahve haznesi kapasitesi	12 ölçek
LatteGo (süt haznesi) kapasitesi	250 ml
Ayarlanabilir musluk yüksekliği	85-145 mm
Anma gerilimi - Güç değeri - Güç kaynağı	Bakım kapağının iç yüzündeki veri etiketine bakın (şek. A11)

Περιεχόμενα

Επισκόπηση μηχανής (Εικ. Α)	519
Πίνακας ελέγχου (Εικ. Β)	519
Εισαγωγή	520
Πριν από την πρώτη χρήση	521
Παρασκευή ροφημάτων	522
Προσαρμογή των ρυθμίσεων της μηχανής	525
Αφαίρεση και τοποθέτηση της ομάδας παρασκευής	528
Καθαρισμός και συντήρηση	528
Φίλτρο νερού AquaClean	531
Ρύθμιση της σκληρότητας του νερού	533
Διαδικασία αφαίρεσης αλάτων (30 λεπτά)	533
Παραγγελία παρελκόμενων	535
Αντιμετώπιση προβλημάτων	535
Τεχνικές προδιαγραφές	542

Επισκόπηση μηχανής (Εικ. Α)

A1 Πίνακας ελέγχου	A10 Πορτάκι
A2 Βάση φλιτζανιών	A11 Ετικέτα δεδομένων με κωδικό τύπου
A3 Διαμέρισμα προαλεσμένου καφέ	A12 Δοχείο νερού
A4 Καπάκι χοάνης κόκκων καφέ	A13 Στόμιο εκροής ζεστού νερού
A5 Ρυθμιζόμενο στόμιο εκροής καφέ	A14 Δοχείο συλλογής κόκκων καφέ
A6 Φις	A15 Μπροστινό τμήμα του δοχείου συλλογής κόκκων καφέ
A7 Κουμπί ρύθμισης άλεσης	A16 Κάλυμμα δίσκου περισυλλογής υγρών
A8 Χοάνη κόκκων καφέ	A17 Δίσκος περισυλλογής υγρών
A9 Ομάδα παρασκευής	A18 Λυχνία «γεμάτου δίσκου περισυλλογής υγρών»

Εξαρτήματα

A19 Σωληνάριο γράσου	A22 Δοκιμαστική ταινία σκληρότητας νερού
A20 Φίλτρο νερού AquaClean	A23 Κλασικό εξάρτημα για αφρόγαλα (μόνο σε συγκεκριμένους τύπους)
A21 Κουτάλα μέτρησης	A24 LatteGo (δοχείο γάλακτος) (μόνο σε συγκεκριμένους τύπους)

Πίνακας ελέγχου (Εικ. Β)

Ανατρέξτε στην εικόνα Β για μια επισκόπηση όλων των κουμπιών και εικονιδίων. Ακολουθεί η περιγραφή παρακάτω.

i Κάποια από τα κουμπιά/εικονίδια αφορούν μόνο συγκεκριμένους τύπους.

B1	Κουμπί ενεργοποίησης/απενεργοποίησης	B7	Προειδοποιητικά εικονίδια
B2	Εικονίδια ροφημάτων*	B8	Λυχνία έναρξης
B3	Εικονίδιο έντασης αρώματος/προαλεσμένου καφέ	B9	Κουμπί ►■ έναρξης/διακοπής
B4	Εικονίδιο ποσότητας ροφήματος	B10	Εικονίδιο καθαρισμού αλάτων
B5	Εικονίδιο ποσότητας γάλακτος (μόνο σε συγκεκριμένους τύπους)	B11	Εικονίδιο AquaClean
B6	Εικονίδιο θερμοκρασίας καφέ (μόνο σε συγκεκριμένους τύπους)		

* Εικονίδια ροφημάτων (μόνο σε συγκεκριμένους τύπους): espresso, espresso lungo, καφές, παγωμένος καφές, cappuccino, latte macchiato, ζεστό νερό, ατμός

Εισαγωγή

Συγχαρητήρια για την αγορά της πλήρως αυτόματης μηχανής καφέ της Philips! Για να επωφεληθείτε πλήρως από την υποστήριξη που προσφέρουμε, δηλώστε το προϊόν σας στη διεύθυνση www.philips.com/welcome.

Διαβάστε προσεκτικά το ξεχωριστό φυλλάδιο ασφαλείας πριν από την πρώτη χρήση της μηχανής και φυλάξτε το για μελλοντική αναφορά.

Για να σας βοηθήσουμε να ξεκινήσετε και να αξιοποιήσετε καλύτερα τη μηχανή καφέ σας, προσφέρουμε υποστήριξη με πολλούς τρόπους. Στο κουτί μπορείτε να βρείτε τα εξής:

- 1 Τον οδηγό γρήγορης έναρξης με τις οδηγίες χρήσης σε εικόνες καθώς και πληροφορίες για τον καθαρισμό και τη συντήρηση.
- 2 Το ξεχωριστό φυλλάδιο ασφαλείας με οδηγίες για την ασφαλή χρήση της μηχανής καφέ.
- 3 Για ηλεκτρονική υποστήριξη (αυτό το εκτενές εγχειρίδιο χρήσης, συνήθειες ερωτήσεων, βίντεο κ.λπ.), σαρώστε τον κωδικό QR στο εξώφυλλο αυτού του φυλλαδίου για να κατεβάσετε την εφαρμογή Coffee+ ή επισκεφτείτε τη διεύθυνση www.philips.com/coffee-care.

i Υπάρχουν πολλές εκδόσεις αυτής της μηχανής espresso, οι οποίες έχουν διαφορετικά χαρακτηριστικά. Κάθε έκδοση έχει τον δικό της κωδικό τύπου. Μπορείτε να βρείτε τον αριθμό του τύπου στην ετικέτα δεδομένων στο εσωτερικό του πορτακιού συντήρησης (βλ. εικ. Α11).

i Σε αυτή τη μηχανή έχει γίνει δοκιμή με καφέ. Αν και έχει καθαριστεί προσεκτικά, ίσως να υπάρχουν ορισμένα υπολείμματα καφέ. Ωστόσο, εγγυόμαστε ότι η μηχανή είναι απολύτως καινούρια.

Η μηχανή καφέ ρυθμίζει αυτόματα την ποσότητα του αλεσμένου καφέ που χρειάζεται για να φτιάξετε τον πιο γευστικό καφέ. Θα πρέπει να παρασκευάσετε αρχικά 5 καφέδες, ώστε η μηχανή να μπορέσει να ολοκληρώσει την αυτο-ρύθμισή της.

Βεβαιωθείτε ότι έχετε ρυθμίσει το LatteGo (δοχείο γάλακτος) ή το κλασικό εξάρτημα για αφρόγαλα πριν από την πρώτη χρήση.

Πριν από την πρώτη χρήση

1. Ρύθμιση της μηχανής

Αφού ενεργοποιήσετε τη μηχανή, ενδέχεται να εκρυσταίνει νερό από το στόμιο εκροής ζεστού νερού ή το στόμιο εκροής καφέ. Αυτό είναι φυσιολογικό.

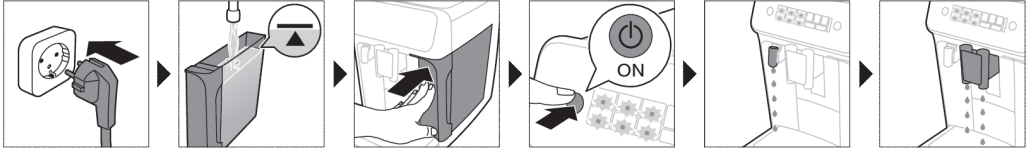

2. Ενεργοποίηση του φίλτρου νερού AquaClean (5 λεπτά)

Για περισσότερες πληροφορίες, ανατρέξτε στο κεφάλαιο «νερό φίλτρου AquaClean».

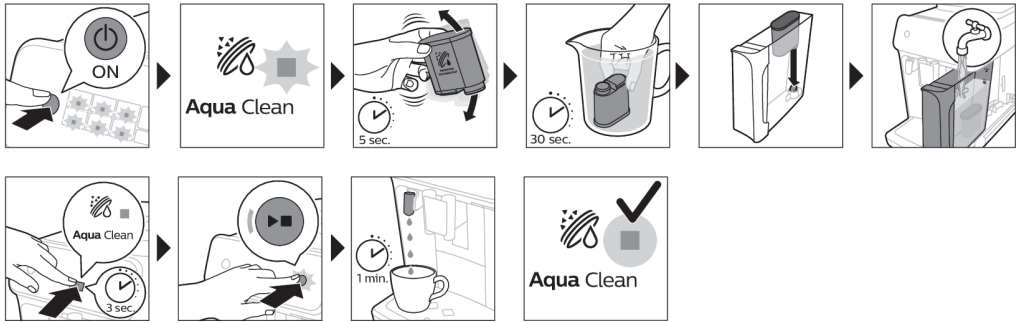

3. Ρύθμιση της σκληρότητας του νερού

Ανατρέξτε στο κεφάλαιο «Ρύθμιση της σκληρότητας του νερού» για οδηγίες βήμα προς βήμα. Η προεπιλεγμένη ρύθμιση σκληρότητας του νερού είναι 4: σκληρό νερό.

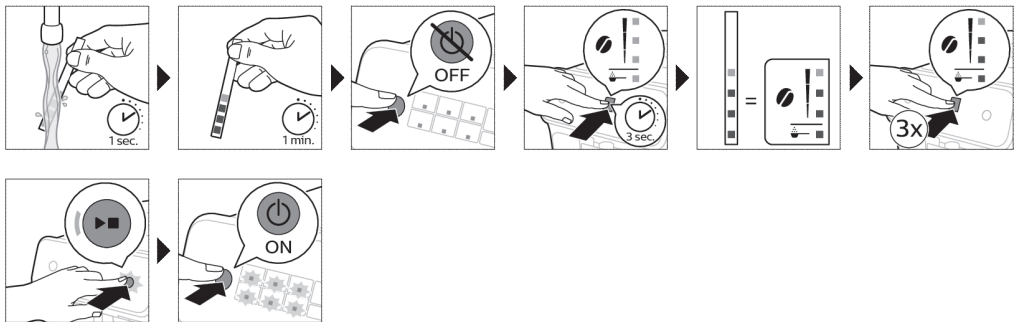

4. Συναρμολόγηση του LatteGo (μόνο σε συγκεκριμένους τύπους)



5. Συναρμολόγηση του κλασικού εξαρτήματος για αφρόγαλα (μόνο σε συγκεκριμένους τύπους)

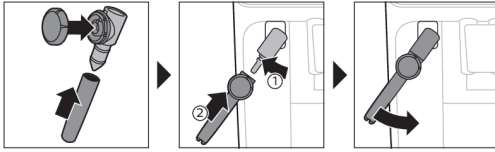

Παρασκευή ροφημάτων

Γενικά βήματα

- 1 Γεμίστε το δοχείο νερού με νερό βρύσης και τη χοάνη κόκκων καφέ με κόκκους καφέ.
- 2 Τοποθετήστε το καπάκι (A4) στη χοάνη κόκκων καφέ (A8).
- 3 Πατήστε το κουμπί ενεργοποίησης/απενεργοποίησης για να ενεργοποιήσετε τη μηχανή.
 - Η μηχανή αρχίζει να ζεσταίνεται και εκτελεί έναν αυτόματο κύκλο καθαρισμού. Κατά το ζέσταμα, οι λυχνίες στα εικονίδια ροφημάτων ανάβουν και σβήνουν αργά μία προς μία.
 - Όταν όλες οι λυχνίες στα εικονίδια ροφημάτων ανάβουν συνεχόμενα, η μηχανή είναι έτοιμη για χρήση.
- 4 Τοποθετήστε ένα φλιτζάνι κάτω από το στόμιο εκροής καφέ. Σύρετε το στόμιο εκροής καφέ προς τα πάνω ή προς τα κάτω, για να προσαρμόσετε το ύψος του στο μέγεθος του φλιτζανιού ή του ποτηριού που χρησιμοποιείτε (Εικ. 1).

Εξατομίκευση των ροφημάτων

Αυτή η μηχανή σας δίνει τη δυνατότητα να προσαρμόζετε τις ρυθμίσεις των ροφημάτων ανάλογα με τις προτιμήσεις σας. Αφού επιλέξετε ένα ρόφημα, μπορείτε να κάνετε τα εξής:

- 1 Να ρυθμίσετε την ένταση του αρώματος πατώντας το εικονίδιο (Εικ. 2) της έντασης αρώματος. Υπάρχουν 3 εντάσεις, η χαμηλότερη είναι η πιο ήπια και η υψηλότερη είναι η πιο δυνατή.
- 2 Ρυθμίστε την ποσότητα του ροφήματος πατώντας το εικονίδιο της ποσότητας (Εικ. 3) ροφήματος ή/και της ποσότητας γάλακτος (μόνο για συγκεκριμένους τύπους). Υπάρχουν 3 ποσότητες: χαμηλό, μεσαίο και υψηλό.

i Μπορείτε επίσης να ρυθμίσετε τη θερμοκρασία του καφέ ανάλογα με τις δικές σας προτιμήσεις (βλέπε 'Ρύθμιση της θερμοκρασίας του καφέ').

Παρασκευή καφέ με κόκκους καφέ

- 1 Για να παρασκευάσετε έναν καφέ, πατήστε το εικονίδιο ροφήματος της επιλογής σας.

- Οι λυχνίες της έντασης αρώματος και ποσότητας ανάβουν και εμφανίζουν τη ρύθμιση που επιλέχτηκε προηγουμένως.
 - Τώρα μπορείτε να προσαρμόσετε το ρόφημα στη γεύση που προτιμάτε (βλέπε 'Εξατομίκευση των ροφημάτων').
- 2 Πατήστε το κουμπί ►■ έναρξης/διακοπής.
 - Η λυχνία στο εικονίδιο ροφήματος αναβοσβήνει ενώ ρέει το ρόφημα.
 - 3 Για να σταματήσετε τη ροή καφέ προτού τελειώσει η μηχανή, πατήστε το κουμπί έναρξης/διακοπής ►■ ξανά.

i Για να παρασκευάσετε 2 καφέδες ταυτόχρονα, πατήστε το εικονίδιο ροφήματος δύο φορές. Ανάβει η λυχνία 2x.

Παρασκευή ροφημάτων με βάση το γάλα με το LatteGo (δοχείο γάλακτος)

A Το LatteGo αποτελείται από ένα δοχείο γάλακτος, ένα πλαίσιο και ένα καπάκι φύλαξης. Για την αποφυγή διαρροών, βεβαιωθείτε ότι το πλαίσιο και το δοχείο γάλακτος είναι σωστά συναρμολογημένα, πριν γεμίσετε το δοχείο γάλακτος.

- 1 Για να συναρμολογήσετε το LatteGo, τοποθετήστε πρώτα το επάνω μέρος του δοχείου γάλακτος κάτω από το άγκιστρο στο επάνω μέρος του πλαισίου (Εικ. 4). Στη συνέχεια πατήστε το κάτω μέρος του δοχείου. Όταν ασφαλίσει στη θέση του, θα ακουστεί ένα κλικ (Εικ. 5).

Σημείωση: Πριν συνδέσετε το δοχείο γάλακτος και το πλαίσιο, βεβαιωθείτε ότι είναι καθαρά.

- 2 Στρέψτε ελαφρώς το LatteGo και τοποθετήστε το στο στόμιο εκροής ζεστού νερού (Εικ. 6). Στη συνέχεια πιέστε το, έως ότου ασφαλίσει στη θέση του (Εικ. 7).
- 3 Γεμίστε το LatteGo με γάλα μέχρι τη στάθμη που υποδεικνύεται στο δοχείο γάλακτος για το ρόφημα που παρασκευάζετε (Εικ. 8). Μην γεμίζετε το δοχείο γάλακτος πάνω από την ένδειξη μέγιστης στάθμης.

i Αν έχετε εξατομικεύσει την ποσότητα γάλακτος, τότε ενδέχεται να χρειαστεί να γεμίσετε το δοχείο γάλακτος με περισσότερο ή λιγότερο γάλα από όσο υποδεικνύεται για το συγκεκριμένο ρόφημα στο LatteGo.

! Για βέλτιστα αποτελέσματα, χρησιμοποιείτε πάντα γάλα απευθείας από το ψυγείο.

- 4 Τοποθετήστε ένα φλιτζάνι στον δίσκο περισυλλογής υγρών.
- 5 Πατήστε το εικονίδιο ροφήματος με βάση το γάλα της επιλογής σας.
 - Τώρα μπορείτε να προσαρμόσετε το ρόφημα ανάλογα με τις δικές σας προτιμήσεις (βλέπε 'Εξατομίκευση των ροφημάτων').
- 6 Πατήστε το κουμπί ►■ έναρξης/διακοπής.
 - Η λυχνία στο εικονίδιο ροφήματος αναβοσβήνει ενώ ρέει το ρόφημα. Όταν παρασκευάζετε έναν cappuccino ή έναν latte macchiato, η μηχανή διανέμει πρώτα το γάλα κι, έπειτα, τον καφέ.
 - Για να σταματήσετε τη ροή γάλακτος προτού η μηχανή διανεμίει την προκαθορισμένη ποσότητα, πατήστε το κουμπί έναρξης/διακοπής ►■.
- 7 Για να σταματήσετε τη ροή του ολοκληρωμένου ροφήματος (γάλα και καφέ) προτού τελειώσει η μηχανή, πατήστε και κρατήστε πατημένο το κουμπί ►■ έναρξης/διακοπής.

Παρασκευή αφρόγαλου με το κλασικό εξάρτημα για αφρόγαλα

! Για τη βέλτιστη ποιότητα αφρού, χρησιμοποιείτε πάντα γάλα απευθείας από το ψυγείο.

- 1 Στρέψτε το μαύρο χερούλι σιλικόνης στη μηχανή προς τα αριστερά και σύρετε το εξάρτημα για αφρόγαλα προς τα επάνω του (Εικ. 9).

- 2 Γεμίστε μια κανάτα γάλακτος με περίπου 100 ml γάλα για τον cappuccino και περίπου 150 ml γάλα για τον latte macchiato.
- 3 Τοποθετήστε το εξάρτημα για αφρόγαλα περίπου 1 cm μέσα στο γάλα.
- 4 Πατήστε το εικονίδιο του ατμού (Εικ. 10).
 - Η λυχνία στο εικονίδιο ατμού ανάβει και η λυχνία έναρξης αρχίζει να ανάβει ρυθμικά.
- 5 Αν θέλετε να παρασκευάσετε αφρόγαλα, γυρίστε τον διακόπτη του κλασικού εξαρτήματος για αφρόγαλα στο εικονίδιο (Εικ. 11) παρασκευής αφρόγαλου. Αν θέλετε να ζεστάνετε γάλα, γυρίστε τον διακόπτη του κλασικού εξαρτήματος για αφρόγαλα στο εικονίδιο (Εικ. 12) γάλακτος.
- 6 Βεβαιωθείτε ότι το εικονίδιο στον διακόπτη του κλασικού εξαρτήματος για αφρόγαλα είναι ευθυγραμμισμένο με το μαύρο βέλος.
- 7 Πατήστε το κουμπί έναρξης/διακοπής ►■ για να παρασκευάσετε το αφρόγαλα (Εικ. 13).
 - Η μηχανή αρχίζει να ζεσταίνεται, ο ατμός ωθείται με δύναμη μέσα στο γάλα και το γάλα μετατρέπεται σε αφρόγαλο.
- 8 Όταν ο αφρός γάλακτος στην κανάτα γάλακτος έχει φτάσει στον απαιτούμενο όγκο, πατήστε το κουμπί έναρξης/διακοπής ►■ ξανά για να σταματήσετε να χτυπάτε γάλα.

i Ποτέ μην χτυπάτε το γάλα για περισσότερο από 90 δευτερόλεπτα. Η παραγωγή αφρόγαλου σταματά αυτόματα μετά από 90 δευτερόλεπτα.

i Δεν χρειάζεται να μετακινήσετε την κανάτα γάλακτος κατά την παρασκευή αφρόγαλου, για να έχετε την καλύτερη δυνατή ποιότητα αφρόγαλου.

Παρασκευή καφέ με προαλεσμένο καφέ

Μπορείτε να επιλέξετε να χρησιμοποιήσετε προαλεσμένο καφέ αντί για κόκκους, εάν, για παράδειγμα, προτιμάτε μια διαφορετική ποικιλία καφέ ή ντεκαφεϊνέ.

- 1 Πατήστε το κουμπί ενεργοποίησης/απενεργοποίησης για να ενεργοποιήσετε τη μηχανή και περιμένετε έως ότου είναι έτοιμη για χρήση.
- 2 Ανοίξτε το καπάκι του διαμερίσματος προαλεσμένου καφέ και ρίξτε μία κοφή δόση προαλεσμένου καφέ με το δοσομετρητή σε αυτό (Εικ. 14). Στη συνέχεια κλείστε το καπάκι.
- 3 Τοποθετήστε ένα φλιτζάνι κάτω από το στόμιο εκροής καφέ.
- 4 Επιλέξτε ένα ρόφημα.
- 5 Πατήστε το εικονίδιο της έντασης αρώματος για 3 δευτερόλεπτα (Εικ. 15).
 - Η λυχνία προαλεσμένου καφέ ανάβει και η λυχνία έναρξης αρχίζει να ανάβει ρυθμικά.
- 6 Πατήστε το κουμπί ►■ έναρξης/διακοπής.
- 7 Για να σταματήσετε τη ροή καφέ προτού τελειώσει η μηχανή, πατήστε το κουμπί έναρξης/διακοπής ►■ ξανά.

i Με τον προαλεσμένο καφέ, μπορείτε να παρασκευάζετε μόνο έναν καφέ κάθε φορά.

i Ο προαλεσμένος καφές δεν είναι μια ρύθμιση που αποθηκεύεται ως μια προηγούμενη επιλεγμένη ρύθμιση έντασης. Κάθε φορά που θέλετε να χρησιμοποιήσετε προαλεσμένο καφέ, πρέπει να πατάτε το εικονίδιο της έντασης αρώματος για 3 δευτερόλεπτα.

i Όταν επιλέγετε προαλεσμένο καφέ, δεν μπορείτε να επιλέξετε διαφορετική ένταση αρώματος.

Παρασκευή παγωμένου καφέ (μόνο σε συγκεκριμένους τύπους)

i Ο καφές παρασκευάζεται με ζεστό νερό. Παρασκευάστε πάνω σε παγάκια για βέλτιστα αποτελέσματα.

- 1 Χρησιμοποιήστε ένα ποτήρι και γεμίστε τα δύο τρίτα με παγάκια.
- 2 Τοποθετήστε το ποτήρι κάτω από το στόμιο εκροής καφέ.
- 3 Πατήστε το εικονίδιο παγωμένου καφέ.
 - Ανάβουν τα λαμπάκια της έντασης του αρώματος και της ποσότητας.
 - Τώρα μπορείτε να προσαρμόσετε το ρόφημα στη γεύση που προτιμάτε.

i Συνιστούμε να χρησιμοποιείτε ένταση αρώματος 3.

- 4 Πατήστε το κουμπί ►■ έντασης/διακοπής.
- 5 Για να σταματήσετε τη ροή καφέ προτού τελειώσει η μηχανή, πατήστε το κουμπί έντασης/διακοπής ►■ ξανά.
- 6 Για ιδιαίτερη απόλαυση παγωμένου καφέ, συμπληρώστε με κρύο γάλα.

Ροή ζεστού νερού

- 1 Αν είναι ήδη τοποθετημένο, αφαιρέστε το LatteGo ή το εξάρτημα για αφρόγαλα.
- 2 Πατήστε το εικονίδιο του ζεστού νερού.
 - Οι λυχνίες της ποσότητας ροφήματος ανάβουν και δείχνουν την προηγουμένως επιλεγμένη ρύθμιση ροφήματος για το ζεστό νερό.
- 3 Ρυθμίστε την ποσότητα του ζεστού νερού ανάλογα με τις προτιμήσεις σας πατώντας το εικονίδιο της ποσότητας ροφήματος (Εικ. 3).
- 4 Πατήστε το κουμπί ►■ έντασης/διακοπής.
 - Η λυχνία στο εικονίδιο ζεστού νερού αναβοσβήνει και διανέμεται ζεστό νερό από το στόμιο ζεστού νερού (Εικ. 18).
- 5 Για να σταματήσετε τη ροή ζεστού νερού προτού τελειώσει η μηχανή, πατήστε το κουμπί έντασης/διακοπής ►■ ξανά.

Προσαρμογή των ρυθμίσεων της μηχανής

Προσαρμογή του χρόνου αναμονής

- 1 Πατήστε το κουμπί ενεργοποίησης/απενεργοποίησης για να απενεργοποιήσετε τη μηχανή.
- 2 Όταν η μηχανή είναι απενεργοποιημένη: πατήστε παρατεταμένα το εικονίδιο (Εικ. 19) Calc / Clean, μέχρι να ανάψουν η λυχνία Calc / Clean και η λυχνία Ένταση αρώματος (Εικ. 20).
- 3 Πατήστε στο εικονίδιο Ένταση αρώματος, για να επιλέξετε τον απαιτούμενο χρόνο αναμονής: 15, 30, 60 ή 180 λεπτά. Ανάβουν αντίστοιχα 1, 2, 3 ή 4 λυχνίες του εικονιδίου Ένταση αρώματος.
- 4 Όταν ολοκληρώσετε τη ρύθμιση του χρόνου αναμονής, πατήστε το εικονίδιο έντασης/διακοπής. Η μηχανή απενεργοποιείται.
- 5 Πατήστε το κουμπί ενεργοποίησης/απενεργοποίησης για να ενεργοποιήσετε ξανά τη μηχανή.

Προσαρμογή της υψηλότερης προεπιλεγμένης ρύθμισης των ροφημάτων σας

Η μηχανή έχει 3 προεπιλεγμένες ρυθμίσεις για κάθε ρόφημα: χαμηλή, μεσαία, υψηλή. Μπορείτε να προσαρμόσετε μόνο την ποσότητα της υψηλότερης ρύθμισης. Η νέα ποσότητα μπορεί να αποθηκευτεί μόλις η λυχνία έναρξης αρχίσει να αναβοσβήνει.

i Προτού ξεκινήσετε να προγραμματίζετε την ποσότητα ενός ροφήματος γάλακτος, συναρμολογήστε το LatteGo και ρίξτε γάλα μέσα σε αυτό.

- 1 Για να ρυθμίσετε τη ρύθμιση υψηλότερης ποσότητας, πατήστε και κρατήστε πατημένο για 3 δευτερόλεπτα το εικονίδιο που θέλετε να ρυθμίσετε.
 - Η πάνω λυχνία του εικονιδίου της ποσότητας ροφημάτων και η πάνω λυχνία του εικονιδίου ποσότητας γάλακτος (μόνο σε συγκεκριμένους τύπους) αρχίζει να ανάβει ρυθμικά και το κουμπί έναρξης/διακοπής ► αρχίζει να ανάβει ρυθμικά, υποδεικνύοντας ότι είστε σε λειτουργία προγραμματισμού.
- 2 Πατήστε το κουμπί ► έναρξης/διακοπής. Η μηχανή ξεκινά να παρασκευάζει το επιλεγμένο ρόφημα.
 - Η λυχνία έναρξης ανάβει σταθερά αρχικά. Όταν η μηχανή είναι έτοιμη να αποθηκεύσει τον ρυθμισμένο όγκο, η λυχνία έναρξης/διακοπής αρχίζει να ανάβει ρυθμικά.
- 3 Πατήστε το κουμπί έναρξης/διακοπής ► ξανά όταν το φλιτζάνι περιέχει την απαιτούμενη ποσότητα καφέ ή γάλακτος.
 - Σε περίπτωση cappuccino ή latte macchiato, πρώτα θα ρεύσει το γάλα. Πατήστε το κουμπί έναρξης/διακοπής ► όταν το φλιτζάνι περιέχει την επιθυμητή ποσότητα γάλακτος. Η μηχανή ξεκινά αυτόματα να διανέμει τον καφέ. Πατήστε το κουμπί έναρξης/διακοπής ► ξανά όταν το κύπελλο περιέχει την επιθυμητή ποσότητα γάλακτος.

Αφού προγραμματίσετε τη νέα υψηλότερη προεπιλεγμένη ποσότητα για ένα ρόφημα, η μηχανή θα διανέμει τη νέα ποσότητα κάθε φορά που επιλέγετε την υψηλότερη ποσότητα αυτού του ροφήματος.

i Μπορείτε μόνο να ρυθμίσετε το υψηλότερο επίπεδο προεπιλεγμένης ποσότητας.

i Εάν θελήσετε να επιστρέψετε στις προεπιλεγμένες ρυθμίσεις ποσότητας, ανατρέξτε στο κεφάλαιο «Επαναφορά εργοστασιακών ρυθμίσεων».

Ρύθμιση της θερμοκρασίας του καφέ

Μηχανές χωρίς το εικονίδιο θερμοκρασίας

- 1 Πατήστε το κουμπί ενεργοποίησης/απενεργοποίησης για να **σβήσετε** τη μηχανή.
- 2 Όταν η μηχανή είναι απενεργοποιημένη: πατήστε και κρατήστε πατημένο το εικονίδιο της ποσότητας του καφέ έως ότου ανάψουν οι λυχνίες σε αυτό το εικονίδιο .
- 3 Πατήστε το εικονίδιο ποσότητας για να επιλέξετε την απαιτούμενη θερμοκρασία: κανονική, υψηλή ή μέγιστη.
 - Αντίστοιχα ανάβουν 1, 2 ή 3 λυχνίες.
- 4 Όταν ολοκληρώσετε τη ρύθμιση της θερμοκρασίας του καφέ, πατήστε το κουμπί ► έναρξης/διακοπής.
- 5 Πατήστε το κουμπί ενεργοποίησης/απενεργοποίησης για να ενεργοποιήσετε ξανά τη μηχανή.

i Εάν δεν απενεργοποιήσετε εσείς ο ίδιος τη μηχανή, θα απενεργοποιηθεί μόνη της αυτόματα μετά από λίγη ώρα.

Μηχανές με το εικονίδιο θερμοκρασίας (μόνο η EP3300)

- 1 Επιλέξτε το ρόφημα της επιλογής σας.

- 2 Πατήστε επανειλημμένα το εικονίδιο θερμοκρασίας του καφέ για να επιλέξετε την επιθυμητή θερμοκρασία.

Επαναφορά εργοστασιακών ρυθμίσεων

Η μηχανή σας προσφέρει τη δυνατότητα να επαναφέρετε τις προεπιλεγμένες ρυθμίσεις ροφημάτων ανά πάσα στιγμή.

i Μπορείτε να επαναφέρετε τις προεπιλεγμένες ρυθμίσεις μόνο όταν η μηχανή είναι απενεργοποιημένη.

- 1 Πατήστε το κουμπί ενεργοποίησης/απενεργοποίησης για να απενεργοποιήσετε τη μηχανή.
- 2 Πατήστε και κρατήστε πατημένο το εικονίδιο του espresso για 3 δευτερόλεπτα.
 - Ανάβουν οι μεσαίες λυχνίες στα εικονίδια ρύθμισης του ροφήματος. Η λυχνία έναρξης/διακοπής αρχίζει να αναβοσβήνει ρυθμικά, υποδεικνύοντας ότι οι ρυθμίσεις είναι έτοιμες να επανέλθουν.
- 3 Πατήστε το κουμπί έναρξης/διακοπής **▶■** για να επιβεβαιώσετε ότι θέλετε να επαναφέρετε τις ρυθμίσεις.
- 4 Πατήστε το κουμπί ενεργοποίησης/απενεργοποίησης για να ενεργοποιήσετε ξανά τη μηχανή.

Προσαρμογή των ρυθμίσεων του μύλου

Μπορείτε να αλλάξετε την ένταση του καφέ με το κουμπί ρύθμισης άλεσης εντός του δοχείου κόκκων καφέ. Όσο χαμηλότερη είναι η ρύθμιση της άλεσης, τόσο πιο λεπτοκομμένοι είναι οι κόκκοι του καφέ και τόσο πιο δυνατός είναι ο καφές. Υπάρχουν 12 διαφορετικές ρυθμίσεις άλεσης από τις οποίες μπορείτε να επιλέξετε.

Η μηχανή έχει ρυθμιστεί έτσι ώστε να επιτυγχάνεται το καλύτερο γευστικό αποτέλεσμα από του κόκκους καφέ σας. Επομένως, σας συμβουλεύουμε να μην προσαρμόσετε τη ρύθμιση του μύλου προτού παρασκευάσετε 100-150 φλιτζάνια (περίπου 1 μήνας χρήσης).

i Μπορείτε να ρυθμίσετε τις ρυθμίσεις άλεσης μόνο όταν η μηχανή αλέθει κόκκους καφέ. Για να καταλάβετε πλήρως τη διαφορά στη γεύση, θα πρέπει να παρασκευάσετε 2 έως 3 ροφήματα.

Δ Μη γυρίζετε το κουμπί ρύθμισης άλεσης περισσότερο από ένα επίπεδο τη φορά, ώστε να αποφύγετε τυχόν βλάβη στο μύλο.

- 1 Τοποθετήστε ένα φλιτζάνι κάτω από το στόμιο εκροής καφέ.
- 2 Ανοίξτε το καπάκι της χοάνης κόκκων καφέ.
- 3 Πατήστε το εικονίδιο του espresso κι, έπειτα, πατήστε το κουμπί **▶■** έναρξης/διακοπής.
- 4 Όταν ο μύλος αρχίζει να αλέθει, πατήστε προς τα κάτω το κουμπί ρύθμισης άλεσης και στρέψτε τον προς τα αριστερά ή τα δεξιά. (Εικ. 22)

Απενεργοποίηση των ηχητικών σημάτων του πίνακα ελέγχου

- 1 Πατήστε το κουμπί ενεργοποίησης/απενεργοποίησης για να απενεργοποιήσετε τη μηχανή.
- 2 Όταν η μηχανή είναι σβηστή, πατήστε παρατεταμένα το εικονίδιο του καφέ έως ότου ανάψει η λυχνία στο εικονίδιο. Η λυχνία έναρξης αρχίζει να αναβοσβήνει.
- 3 Πατήστε ξανά στο εικονίδιο του καφέ, για να απενεργοποιήσετε τα ηχητικά σήματα του πίνακα ελέγχου. Η λυχνία στο εικονίδιο του καφέ σβήνει.
- 4 Πατήστε το κουμπί έναρξης/διακοπής, για να επιβεβαιώσετε την επιλογή σας.
- 5 Πατήστε το κουμπί ενεργοποίησης/απενεργοποίησης για να ενεργοποιήσετε ξανά τη μηχανή. Τα ηχητικά σήματα του πίνακα ελέγχου είναι πλέον απενεργοποιημένα.

Σημείωση: Αν η λυχνία στο εικονίδιο του καφέ δεν ανάψει αφού πατήσετε παρατεταμένα το εικονίδιο, αυτό σημαίνει ότι τα ηχητικά σήματα του πίνακα ελέγχου έχουν ήδη απενεργοποιηθεί. Για να τα ενεργοποιήσετε ξανά, πατήστε ξανά στο εικονίδιο και επιβεβαιώστε πατώντας το κουμπί έναρξης/διακοπής.

Τα ηχητικά σήματα στο κουμπί ενεργοποίησης/απενεργοποίησης και στο κουμπί έναρξης/διακοπής δεν μπορούν να απενεργοποιηθούν.

Αφαίρεση και τοποθέτηση της ομάδας παρασκευής

Επισκεφτείτε τη διεύθυνση www.philips.com/coffee-care για αναλυτικές οδηγίες σε βίντεο για το πώς να αφαιρέσετε, να τοποθετείτε και να καθαρίζετε την ομάδα παρασκευής.

Αφαίρεση της ομάδας παρασκευής από τη μηχανή

- 1 Απενεργοποιήστε τη μηχανή.
- 2 Αφαιρέστε το δοχείο νερού και ανοίξτε το πορτάκι συντήρησης (Εικ. 23).
- 3 Πατήστε το χερούλι (Εικ. 24) PUSH και τραβήξτε τη λαβή της ομάδας παρασκευής, για να την αφαιρέσετε από τη μηχανή (Εικ. 25).

Επανατοποθέτηση της ομάδας παρασκευής

! Πρωτού επανατοποθετήσετε την ομάδα παρασκευής στη μηχανή, βεβαιωθείτε ότι είναι στη σωστή θέση.

- 1 Ελέγξτε εάν η ομάδα παρασκευής είναι στη σωστή θέση. Το βέλος στον κίτρινο κύλινδρο στα πλάγια της ομάδας παρασκευής πρέπει να είναι ευθυγραμμισμένο με το μαύρο βέλος και την ένδειξη N (Εικ. 26).
 - Αν δεν είναι ευθυγραμμισμένα, πιέστε το μοχλό προς τα κάτω, μέχρι να έρθει σε επαφή με τη βάση της ομάδας (Εικ. 27) παρασκευής.
- 2 Τοποθετήστε την ομάδα παρασκευής πίσω στη μηχανή σύροντάς την στους οδηγούς που βρίσκονται στις πλευρές (Εικ. 28) μέχρι να κουμπώσει στη θέση της και να ακουστεί ένα "κλικ" (Εικ. 29). Μην πατήσετε το κουμπί PUSH.
- 3 Κλείστε το πορτάκι συντήρησης και τοποθετήστε ξανά το δοχείο νερού.

Καθαρισμός και συντήρηση

Με τον τακτικό καθαρισμό και τη συντήρηση, η μηχανή διατηρείται σε άριστη κατάσταση και εξασφαλίζει τον γευστικό καφέ για μεγάλο χρονικό διάστημα με μια σταθερή ροή καφέ.

Συμβουλευτείτε τον παρακάτω πίνακα για μια λεπτομερή περιγραφή για το πότε και το πώς να καθαρίζετε όλα τα αποσπώμενα εξαρτήματα της μηχανής. Μπορείτε να βρείτε περισσότερες αναλυτικές πληροφορίες και οδηγίες σε βίντεο στην εφαρμογή Coffee+ και στην ιστοσελίδα www.philips.com/coffee-care.

Ανατρέξτε στην εικόνα D για μια επισκόπηση των ποιων εξαρτημάτων μπορούν να πλυθούν στο πλυντήριο πιάτων.

Αποσπώμενα μέρη	Πότε να καθαρίζεται	Τρόπος καθαρισμού
Ομάδα παρασκευής	Εβδομαδιαία	Αφαιρέστε την ομάδα παρασκευής από τη μηχανή (βλέπε 'Αφαίρεση και τοποθέτηση της ομάδας παρασκευής'). Ξεπλύντε την με νερό βρύσης (βλέπε 'Καθαρισμός της ομάδας παρασκευής στη βρύση').
	Μηνιαία	Καθαρίστε την ομάδα παρασκευής με το δισκίο απομάκρυνσης ελαίων καφέ της Philips (βλέπε 'Καθαρισμός της ομάδας παρασκευής με τα δισκία απομάκρυνσης ελαίων καφέ').

Αποσπώμενα μέρη	Πότε να καθαρίζεται	Τρόπος καθαρισμού
Κλασικό εξάρτημα για αφρόγαλα	Μετά από κάθε χρήση	Αρχικά, διανείμετε ζεστό νερό με το εξάρτημα για αφρόγαλα που είναι τοποθετημένο στη μηχανή για σχολαστικό καθαρισμό. Έπειτα, αφαιρέστε το εξάρτημα για αφρόγαλα από τη μηχανή και αποσυναρμολογήστε την. Καθαρίστε όλα τα εξαρτήματα με νερό βρύσης ή στο πλυντήριο πιάτων.
Διαμέρισμα προαλεσμένου καφέ	Ελέγχετε το διαμέρισμα του προαλεσμένου καφέ εβδομαδιαίως για να δείτε αν έχει φράξει.	Αποσυνδέστε τη μηχανή από την πρίζα και αφαιρέστε την ομάδα παρασκευής. Ανοίξτε το καπάκι του διαμερίσματος προαλεσμένου καφέ και τοποθετήστε μέσα τη λαβή ενός κουταλιού. Μετακινήστε τη λαβή προς τα πάνω και προς τα κάτω, έως ότου ο αλεσμένος καφές που φράσσει το άνοιγμα πέσει κάτω (Εικ. 30). Σαρώστε το κωδικό QR για να κατεβάσετε την εφαρμογή Coffee+ για αναλυτικές οδηγίες βίντεο ή μεταβείτε στη διεύθυνση www.philips.com/coffee-care
Δοχείο συλλογής κόκκων καφέ	Αδειάστε το δοχείο συλλογής κόκκων καφέ, όταν εμφανιστεί το αντίστοιχο μήνυμα στη μηχανή. Καθαρίζετε το εβδομαδιαία.	Αφαιρέστε το δοχείο συλλογής κόκκων καφέ ενώ η μηχανή είναι ενεργοποιημένη. Ξεπλύντε το με νερό βρύσης με λίγο υγρό απορρυπαντικό ή πλύντε το στο πλυντήριο πιάτων. Το μπροστινό τμήμα του δοχείου συλλογής κόκκων καφέ δεν πλένεται στο πλυντήριο.
Δίσκος περισυλλογής υγρών	Αδειάζετε τον δίσκο περισυλλογής υγρών καθημερινά ή μόλις εμφανιστεί η κόκκινη ένδειξη γεμάτου δίσκου περισυλλογής υγρών μέσα από το δίσκο περισυλλογής υγρών (Εικ. 31). Καθαρίζετε το δίσκο περισυλλογής υγρών εβδομαδιαία.	Αφαιρέστε τον δίσκο (Εικ. 32) περισυλλογής υγρών και ξεπλύντε τον με νερό βρύσης και λίγο υγρό απορρυπαντικό. Ο δίσκος περισυλλογής υγρών μπορούν επίσης να πλυθούν στο πλυντήριο πιάτων. Το μπροστινό τμήμα του δοχείου συλλογής κόκκων καφέ (εικ. A15) δεν πλένεται στο πλυντήριο πιάτων.
LatteGo	Μετά από κάθε χρήση	Ξεπλύντε το LatteGo με τρεχούμενο νερό βρύσης ή καθαρίστε το στο πλυντήριο πιάτων.
Λίπανση της ομάδας παρασκευής	Κάθε 2 μήνες	Συμβουλευτείτε τον πίνακα λίπανσης και λιπαίνετε την ομάδα παρασκευής με το γράσο της Philips (βλέπε 'Λίπανση της ομάδας παρασκευής').
Δοχείο νερού	Εβδομαδιαία	Ξεπλύντε το δοχείο νερού με τρεχούμενο νερό βρύσης

Καθαρισμός της ομάδας παρασκευής

Με τον τακτικό καθαρισμό της ομάδας παρασκευής αποτρέπεται η απόφραξη των εσωτερικών κυκλωμάτων από υπολείμματα καφέ. Σαρώστε τον κωδικό QR στο εξώφυλλο αυτού του φυλλαδίου για βίντεο υποστήριξης για τον τρόπο αφαίρεσης, εισαγωγής και καθαρισμού της ομάδας παρασκευής, ή επισκεφτείτε τη διεύθυνση www.philips.com/coffee-care

Καθαρισμός της ομάδας παρασκευής στη βρύση

- 1 Αφαιρέστε την ομάδα (βλέπε 'Αφαίρεση και τοποθέτηση της ομάδας παρασκευής') παρασκευής.
- 2 Ξεπλύνετε καλά την ομάδα παρασκευής με νερό. Καθαρίστε προσεκτικά το πάνω φίλτρο (Εικ. 33) της ομάδας παρασκευής.
- 3 Αφήστε την ομάδα παρασκευής να στεγνώσει στον αέρα πριν να την τοποθετήσετε ξανά. Μην στεγνώνετε την ομάδα παρασκευής με πανί, για να αποφύγετε τη συσσώρευση ινών μέσα στην ομάδα παρασκευής.

Καθαρισμός της ομάδας παρασκευής με τα δισκία απομάκρυνσης ελαίων καφέ

Χρησιμοποιείτε αποκλειστικά δισκία απομάκρυνσης ελαίων καφέ Philips.

- 1 Τοποθετήστε ένα φλιτζάνι κάτω από το στόμιο εκροής καφέ. Γεμίστε τη δεξαμενή νερού με φρέσκο νερό.
- 2 Τοποθετήστε ένα δισκίο απομάκρυνσης ελαίων καφέ στο διαμέρισμα προαλεσμένου καφέ.
- 3 Πατήστε το εικονίδιο του καφέ κι, έπειτα, πατήστε το εικονίδιο έντασης αρώματος του καφέ για 3 δευτερόλεπτα για να επιλέξετε τη λειτουργία προαλεσμένου καφέ (Εικ. 2).
- 4 Μην προσθέσετε προαλεσμένο καφέ. Πατήστε το κουμπί έναρξης/διακοπής ► για να ξεκινήσετε τον κύκλο παρασκευής. Μόλις ετοιμαστεί μισό φλιτζάνι νερό, αποσυνδέστε τη μηχανή.
- 5 Αφήστε το διάλυμα απομάκρυνσης ελαίων καφέ να δράσει για τουλάχιστον 15 λεπτά.
- 6 Εισαγάγετε πάλι το φιν σε επιτοίχια πρίζα και ενεργοποιήστε τη μηχανή για να ολοκληρωθεί ο κύκλος παρασκευής. Αδειάστε το φλιτζάνι.
- 7 Αφαιρέστε το δοχείο νερού και ανοίξτε το πορτάκι συντήρησης. Αφαιρέστε την ομάδα παρασκευής (βλέπε 'Αφαίρεση της ομάδας παρασκευής από τη μηχανή') και ξεπλύνετε σχολαστικά με νερό βρύσης.
- 8 Τοποθετήστε ξανά την ομάδα παρασκευής και το δοχείο νερού και τοποθετήστε ένα φλιτζάνι κάτω από το στόμιο εκροής καφέ.
- 9 Πατήστε το εικονίδιο του καφέ κι, έπειτα, πατήστε το εικονίδιο έντασης αρώματος του καφέ για 3 δευτερόλεπτα για να επιλέξετε τη λειτουργία προαλεσμένου καφέ (Εικ. 2). Μην προσθέσετε προαλεσμένο καφέ. Πατήστε το κουμπί έναρξης/διακοπής ► για να ξεκινήσετε τον κύκλο παρασκευής. Επαναλάβετε αυτήν τη διαδικασία δύο φορές. Αδειάστε το φλιτζάνι.

Λίπανση της ομάδας παρασκευής

Λιπαίνετε την ομάδα παρασκευής κάθε 2 μήνες ώστε τα κινούμενα εξαρτήματα της να συνεχίσουν να κινούνται ομαλά.

- 1 Απλώστε μια λεπτή στρώση γράσου στο έμβολο (γκρι εξάρτημα) της ομάδας (Εικ. 34) παρασκευής.
- 2 Απλώστε μια λεπτή στρώση γράσου γύρω από τον άξονα (γκρι εξάρτημα) που βρίσκεται στο κάτω μέρος της ομάδας (Εικ. 35) παρασκευής.
- 3 Απλώστε μια λεπτή στρώση γράσου στους οδηγούς και στις δυο πλευρές (Εικ. 36).

Καθαρισμός του LatteGo (δοχείο γάλακτος)

Καθαρισμός του LatteGo μετά από κάθε χρήση

- 1 Αφαιρέστε το LatteGo από τη μηχανή (Εικ. 37).
- 2 Χύστε έξω τυχόν υπολειπόμενο γάλα.
- 3 Πατήστε το κουμπί απασφάλισης και αφαιρέστε το δοχείο γάλακτος από το πλαίσιο του LatteGo (Εικ. 38).
- 4 Να καθαρίζετε όλα τα εξαρτήματα στο πλυντήριο πιάτων ή με χλιαρό νερό βρύσης και λίγο υγρό απορρυπαντικό.

Καθαρισμός του κλασικού εξαρτήματος για αφρόγαλα

Καθαρισμός του κλασικού εξαρτήματος για αφρόγαλα μετά από κάθε χρήση

Να καθαρίζετε το εξάρτημα για αφρόγαλα κάθε φορά που το χρησιμοποιείτε για λόγους υγιεινής και για να αποφύγετε τη συσσώρευση υπολειμμάτων γάλακτος.

- 1 Τοποθετήστε ένα φλιτζάνι κάτω από το εξάρτημα για αφρόγαλα.
- 2 Πατήστε το εικονίδιο ατμού κι, έπειτα, πατήστε το κουμπί έναρξης/διακοπής ► για να αρχίσετε να διανέμετε ατμό και για να αφαιρέσετε τυχόν γάλα που μπορεί να έχει παραμείνει μέσα στο εξάρτημα για αφρόγαλα.
- 3 Για να σταματήσετε τη ροή ατμού μετά από μερικά δευτερόλεπτα, πατήστε το κουμπί ► έναρξης/διακοπής ξανά.
- 4 Καθαρίστε το εξάρτημα για αφρόγαλα με ένα νωπό πανί.

Καθημερινός καθαρισμός του κλασικού εξαρτήματος για αφρόγαλα

- 1 Αφήστε το εξάρτημα για αφρόγαλα να κρυώσει εντελώς.
- 2 Στρέψτε το εξάρτημα για αφρόγαλα προς τα αριστερά και αφαιρέστε τόσο το μεταλλικό τμήμα όσο και το τμήμα (Εικ. 39) σιλικόνης.
- 3 Αποσυναρμολογήστε τα τρία μέρη (Εικ. 40) και ξεπλύνετε τα με φρέσκο νερό ή πλύντε τα στο πλυντήριο πιάτων.
- 4 Αφήστε τα τρία μέρη του εξαρτήματος για αφρόγαλα να στεγνώσουν στον αέρα και συναρμολογήστε το εξάρτημα για αφρόγαλα στη μηχανή.

Φίλτρο νερού AquaClean

Η μηχανή σας έχει δυνατότητα χρήσης AquaClean. Μπορείτε να τοποθετήσετε το φίλτρο νερού AquaClean στο δοχείο νερού για να διατηρηθεί η γεύση του καφέ σας. Επίσης, μειώνει την ανάγκη αφαλάτωσης μειώνοντας τα άλατα που συσσωρεύονται στη μηχανή σας. Μπορείτε να αγοράσετε ένα φίλτρο νερού AquaClean από το τοπικό κατάστημα λιανικής, από τα εξουσιοδοτημένα κέντρα σέρβις ή ηλεκτρονικά στη διεύθυνση www.philips.com/parts-and-accessories.

Εικονίδιο και λυχνία AquaClean

Η μηχανή σας διαθέτει μια λυχνία (Εικ. 41) φίλτρου νερού AquaClean για να δείχνει την κατάσταση του φίλτρου. Χρησιμοποιήστε τον παρακάτω πίνακα για να δείτε ποιες ενέργειες απαιτούνται, όταν η λυχνία είναι αναμμένη ή όταν αναβοσβήνει.



Aqua Clean

Την πρώτη φορά που θα χρησιμοποιήσετε τη συσκευή, η λυχνία AquaClean θα αρχίσει να αναβοσβήνει πορτοκαλί. Αυτό υποδεικνύει ότι μπορείτε να αρχίσετε να χρησιμοποιείτε το φίλτρο νερού AquaClean. Εάν δεν ενεργοποιήσετε ένα φίλτρο νερού AquaClean, η λυχνία θα σβήσει αυτόματα μετά από λίγο.



Aqua Clean

Μόλις έχετε εγκαταστήσει το φίλτρο και το έχετε ενεργοποιήσει με το εικονίδιο AquaClean, η λυχνία AquaClean γίνεται μπλε για να επιβεβαιώσει ότι το φίλτρο νερού AquaClean είναι ενεργό.



Aqua Clean

Όταν το φίλτρο έχει φθαρεί, η λυχνία AquaClean αρχίζει να αναβοσβήνει πορτοκαλί ξανά για να σας υπενθυμίσει να αντικαταστήσετε το φίλτρο με έναν νέο.



Aqua Clean

Όταν η πορτοκαλί λυχνία AquaClean είναι σβηστή, μπορείτε και πάλι να ενεργοποιήσετε ένα φίλτρο AquaClean. Πρώτα, θα χρειαστεί να αφαλατώσετε τη μηχανή.

Ενεργοποίηση του φίλτρου νερού AquaClean (5 λεπτά)

i Η μηχανή δεν εντοπίζει αυτόματα ότι το φίλτρο έχει τοποθετηθεί στο δοχείο νερού. Γι' αυτό, χρειάζεται να ενεργοποιήσετε κάθε νέο φίλτρο νερού AquaClean που εγκαθιστάτε με το εικονίδιο AquaClean.

Όταν η πορτοκαλί λυχνία AquaClean είναι σβηστή, μπορείτε και πάλι να ενεργοποιήσετε ένα φίλτρο νερού AquaClean, αλλά, πρώτα, θα χρειαστεί να αφαιρέσετε τα άλατα της μηχανής.

i Η μηχανή θα πρέπει να έχει καθαριστεί εντελώς από τα άλατα για να αρχίσετε να χρησιμοποιείτε το φίλτρο νερού AquaClean.

Προτού ενεργοποιήσετε το φίλτρο νερού AquaClean, πρέπει να το προετοιμάσετε μουσκεύοντάς το στο νερό όπως περιγράφεται παρακάτω. Εάν δεν το κάνετε αυτό, μπορεί να εισέλθει αέρας στη μηχανή αντί για νερό, πράγμα που προκαλεί πολύ θόρυβο και εμποδίζει τη μηχανή να παρασκευάσει καφέ.

- 1 Βεβαιωθείτε ότι η μηχανή είναι ενεργοποιημένη.
- 2 Ανακινήστε το φίλτρο για περίπου 5 δευτερόλεπτα (Εικ. 42).
- 3 Βυθίστε το φίλτρο ανάποδα σε μια κανάτα με κρύο νερό και ανακινήστε/πιέστε το (Εικ. 43).
- 4 Το φίλτρο είναι πλέον έτοιμο για χρήση και μπορεί να εισαχθεί στο δοχείο νερού.
- 5 Εισαγάγετε το φίλτρο κάθετα στη σύνδεση φίλτρου στο δοχείο νερού. Πατήστε το προς τα κάτω έως το κατώτερο δυνατό σημείο (Εικ. 44).
- 6 Γεμίστε το δοχείο νερού με καθαρό νερό και τοποθετήστε το ξανά μέσα στη μηχανή.
- 7 Αν είναι τοποθετημένο, αφαιρέστε το LatteGo.
- 8 Τοποθετήστε ένα μπολ κάτω από το στόμιο εκροής ζεστού νερού/εξάρτημα για αφρόγαλα.
- 9 Πατήστε το εικονίδιο AquaClean για 3 δευτερόλεπτα (Εικ. 45). Η λυχνία έναρξης αρχίζει να αναβοσβήνει ρυθμικά.
- 10 Πατήστε το κουμπί έναρξης/διακοπής ►■ για να ξεκινήσετε τη διαδικασία ενεργοποίησης.
- 11 Ζεστό νερό θα διανεμηθεί από το στόμιο ζεστού νερού/εξάρτημα για αφρόγαλα (3 λεπτά).
- 12 Όταν ολοκληρωθεί η διαδικασία ενεργοποίησης, η μπλε λυχνία AquaClean ανάβει για να επιβεβαιώσει ότι το φίλτρο νερού AquaClean έχει ενεργοποιηθεί σωστά.

Αντικατάσταση του φίλτρου νερού AquaClean (5 λεπτά)

Μετά τη ροή 95 λίτρων νερού μέσα από το φίλτρο, το φίλτρο παύει να λειτουργεί. Η λυχνία AquaClean γίνεται πορτοκαλί και αρχίζει να αναβοσβήνει για να σας υπενθυμίσει να αντικαταστήσετε το φίλτρο. Όσο αναβοσβήνει, μπορείτε να αντικαταστήσετε το φίλτρο χωρίς να χρειάζεται να αφαιρέσετε πρώτα τα άλατα της μηχανής. Εάν δεν αντικαταστήσετε το φίλτρο νερού AquaClean, η πορτοκαλί λυχνία θα σβήσει τελικά. Σε αυτήν την περίπτωση, μπορείτε και πάλι να αντικαταστήσετε το φίλτρο, αλλά πρώτα πρέπει να αφαιρέσετε τα άλατα της μηχανής.

Όταν αναβοσβήνει η πορτοκαλί λυχνία AquaClean:

- 1 Αφαιρέστε το παλιό φίλτρο νερού AquaClean.
- 2 Εγκαταστήστε ένα νέο φίλτρο και ενεργοποιήστε το όπως περιγράφεται στο κεφάλαιο «Ενεργοποίηση του φίλτρου νερού AquaClean (5 λεπτά)».

i Αντικαθιστάτε το φίλτρο νερού AquaClean τουλάχιστον μία φορά κάθε 3 μήνες, ακόμα κι αν η μηχανή δεν έχει ακόμα δείξει ότι απαιτείται αντικατάσταση.

Υπενθύμιση απενεργοποίησης του φίλτρου AquaClean

Αν δεν επιθυμείτε να χρησιμοποιείτε πλέον φίλτρα νερού Philips AquaClean, μπορείτε οποιαδήποτε στιγμή να απενεργοποιήσετε τις υπενθυμίσεις AquaClean (η λυχνία AquaClean αναβοσβήνει σε πορτοκαλί χρώμα):

- 1 Πατήστε το κουμπί ενεργοποίησης/απενεργοποίησης για να απενεργοποιήσετε τη μηχανή.

- Όταν η μηχανή είναι σβηστή, πατήστε παρατεταμένα το εικονίδιο AquaClean έως ότου ανάψει η λυχνία σε αυτό εικονίδιο. Η λυχνία έναρξης αρχίζει να αναβοσβήνει.
- Για να απενεργοποιήσετε τις υπενθυμίσεις, πατήστε ξανά στο εικονίδιο AquaClean. Η λυχνία στο εικονίδιο AquaClean σβήνει.
- Πατήστε το κουμπί έναρξης/διακοπής, για να επιβεβαιώσετε την επιλογή σας.
- Πατήστε το κουμπί ενεργοποίησης/απενεργοποίησης για να ενεργοποιήσετε ξανά τη μηχανή. Οι υπενθυμίσεις AquaClean είναι πλέον απενεργοποιημένες.

Σημείωση: Με την ενεργοποίηση ενός νέου φίλτρου AquaClean θα ενεργοποιηθούν ξανά αυτόματα οι υπενθυμίσεις AquaClean.

Ρύθμιση της σκληρότητας του νερού

Σας συνιστούμε να ρυθμίσετε τη σκληρότητα του νερού στη σκληρότητα του νερού στην περιοχή σας για βέλτιστη απόδοση και μεγαλύτερη διάρκεια ζωής της μηχανής. Επίσης, έτσι δεν χρειάζεται να αφαιλάτνυτε τη μηχανή πολύ συχνά. Η προεπιλεγμένη ρύθμιση σκληρότητας του νερού είναι 4: σκληρό νερό.

Χρησιμοποιήστε τη δοκιμαστική ταινία σκληρότητας νερού που παρέχεται στο κουτί για να καθορίσετε τη σκληρότητα του νερού στην περιοχή σας:

- Βυθίστε τη δοκιμαστική ταινία σκληρότητας νερού σε νερό της βρύσης ή κρατήστε την κάτω από τη βρύση για 1 δευτερόλεπτο (Εικ. 46).
- Περιμένετε για 1 λεπτό. Ο αριθμός τετραγώνων στη δοκιμαστική ταινία που γίνονται κόκκινες δείχνουν τη σκληρότητα του νερού (Εικ. 47).

Ρυθμίστε τη μηχανή στη σωστή σκληρότητα του νερού:

- Πατήστε το κουμπί ενεργοποίησης/απενεργοποίησης για να **απενεργοποιήσετε** τη μηχανή.
- Όταν η μηχανή είναι σβηστή, πατήστε και κρατήστε πατημένο το εικονίδιο της έντασης αρώματος έως ότου όλες οι λυχνίες στο εικονίδιο ανάψουν (Εικ. 2).
- Πατήστε το εικονίδιο της έντασης αρώματος 1, 2, 3 ή 4 φορές. Ο αριθμός λυχνιών που είναι αναμμένες πρέπει να είναι ο ίδιος με τον αριθμό των κόκκινων τετραγώνων στη δοκιμαστική ταινία (Εικ. 48). Όταν δεν υπάρχουν κόκκινα τετράγωνα στη δοκιμαστική ταινία (επομένως όλα τα τετράγωνα είναι πράσινα) επιλέξτε 1 λυχνία.
- Όταν έχετε ρυθμίσει τη σωστή σκληρότητα νερού, πατήστε το κουμπί ► έναρξης/διακοπής.

i Δεδομένου ότι ρυθμίζετε τη σκληρότητα του νερού μόνο μία φορά, η λειτουργία έντασης αρώματος χρησιμοποιείται για την επιλογή της σκληρότητας του νερού. Αυτό δεν επηρεάζει την ένταση του αρώματος των ροφημάτων που παρασκευάζετε αργότερα.

Διαδικασία αφαίρεσης αλάτων (30 λεπτά)

Χρησιμοποιείτε αποκλειστικά αφαιλατικό Philips. Σε καμία περίπτωση δεν θα πρέπει να χρησιμοποιήσετε αφαιλατικό που έχει ως βάσηθειικό οξύ, υδροχλωρικό οξύ, σουλφαμικό ή οξικό οξύ (ξίδι), καθώς αυτές οι ουσίες μπορούν να προκαλέσουν βλάβη στο κύκλωμα νερού της μηχανής και τα άλατα δεν θα απομακρυνθούν σωστά. Αν δεν χρησιμοποιήσετε το αφαιλατικό της Philips, η εγγύησή σας θα ακυρωθεί. Η εγγύηση θα ακυρωθεί, επίσης, αν δεν απομακρύνετε τα άλατα από τη συσκευή. Μπορείτε να αγοράσετε αφαιλατικό διάλυμα Philips από το ηλεκτρονικό κατάστημα στον ιστότοπο www.philips.com/coffee-care. Όταν η λυχνία Calc / Clean ανάψει, πρέπει να αφαιλάτνυτε τη μηχανή.

- Βεβαιωθείτε ότι η μηχανή είναι ενεργοποιημένη.

- 2 Αν είναι τοποθετημένο, αφαιρέστε το LatteGo ή το εξάρτημα για αφρόγαλα.
- 3 Αφαιρέστε τον δίσκο περισυλλογής υγρών και το δοχείο συλλογής κόκκων καφέ, αδειάστε τα και επανατοποθετήστε τα στη θέση τους.
- 4 Αφαιρέστε το δοχείο νερού και αδειάστε το. Στη συνέχεια, αφαιρέστε το φίλτρο νερού AquaClean.
- 5 Αδειάστε ολόκληρο το μπουκάλι του αφαλατικού της Philips στο δοχείο νερού και μετά γεμίστε το με νερό μέχρι την ένδειξη Calc / Clean (Εικ. 49). Στη συνέχεια, επανατοποθετήστε το δοχείο στη μηχανή.
- 6 Τοποθετήστε ένα μεγάλο δοχείο (1,5 l) κάτω από το στόμιο εκροής καφέ και κάτω από το στόμιο εκροής νερού.
- 7 Πατήστε το εικονίδιο Calc / Clean για 3 δευτερόλεπτα και μετά πατήστε το κουμπί ►■ έναρξης/διακοπής.
- 8 Αρχίζει η πρώτη φάση της διαδικασίας αφαίρεσης αλάτων. Η διαδικασία αφαίρεσης αλάτων διαρκεί περίπου 30 λεπτά και αποτελείται από έναν κύκλο αφαίρεσης αλάτων και έναν κύκλο καθαρισμού. Κατά τον κύκλο αφαλάτωσης, αναβοσβήνει η λυχνία Calc / Clean για να δείξει ότι η φάση αφαλάτωσης είναι σε εξέλιξη.
- 9 Αφήστε τη μηχανή να διανέμει το διάλυμα αφαίρεσης αλάτων μέχρι η οθόνη να σας υπενθυμίσει ότι το δοχείο νερού είναι άδειο.
- 10 Αδειάστε το δοχείο νερού, ξεπλύνετε το και κατόπιν γεμίστε το με καθαρό νερό μέχρι την ένδειξη Calc / Clean.
- 11 Αδειάστε το δοχείο και τοποθετήστε το πίσω κάτω από το στόμιο εκροής καφέ και το στόμιο εκροής νερού. Πατήστε το κουμπί έναρξης/διακοπής ►■ ξανά.
- 12 Ξεκινά η δεύτερη φάση του κύκλου αφαίρεσης αλάτων, η φάση ξεπλύματος, η οποία διαρκεί 3 λεπτά. Στη διάρκεια αυτής της φάσης, οι λυχνίες στον πίνακα ελέγχου αναβοσβήνουν για να δείξουν ότι βρίσκεται σε εξέλιξη η φάση καθαρισμού.
- 13 Περιμένετε μέχρι να σταματήσει η εκροή νερού από τη μηχανή. Η διαδικασία αφαλάτωσης ολοκληρώνεται όταν η μηχανή σταματήσει να διανέμει νερό.
- 14 Η μηχανή δεν θα θερμανθεί ξανά. Όταν οι λυχνίες στα εικονίδια ροφημάτων ανάβουν συνεχόμενα, η μηχανή είναι έτοιμη για χρήση ξανά.
- 15 Εγκαταστήστε και ενεργοποιήστε ένα νέο φίλτρο νερού AquaClean στο δοχείο νερού (βλέπε 'Ενεργοποίηση του φίλτρου νερού AquaClean (5 λεπτά)').
 - Όταν ολοκληρωθεί η διαδικασία αφαλάτωσης, η λυχνία AquaClean αναβοσβήνει για λίγο για να σας υπενθυμίσει να εγκαταστήσετε ένα νέο φίλτρο νερού AquaClean.

 **Συμβουλή:** Η χρήση του φίλτρου AquaClean μειώνει την ανάγκη για αφαλάτωση!

Τι να κάνετε αν διακοπεί η διαδικασία αφαίρεσης αλάτων

Μπορείτε να εξέλθετε από τη διαδικασία αφαίρεσης αλάτων πατώντας το κουμπί ενεργοποίησης/απενεργοποίησης στον πίνακα ελέγχου. Αν διακοπεί η διαδικασία αφαίρεσης αλάτων πριν ολοκληρωθεί, κάντε τα εξής:

- 1 Αδειάστε και ξεπλύνετε το δοχείο νερού σχολαστικά.
- 2 Γεμίστε το δοχείο νερού με καθαρό νερό μέχρι την ένδειξη στάθμης Calc / Clean και ενεργοποιήστε ξανά τη μηχανή. Η μηχανή θα ζεσταθεί και θα εκτελέσει έναν αυτόματο κύκλο καθαρισμού.
- 3 Προτού παρασκευάσετε τυχόν ροφήματα, εκτελέστε έναν μη αυτόματο κύκλο καθαρισμού. Για να εκτελέσετε έναν μη αυτόματο κύκλο καθαρισμού, πρώτα διανείμετε μισό δοχείο ζεστό νερό πατώντας επαναλαμβανόμενα πατώντας το εικονίδιο ζεστού νερού κι, έπειτα, παρασκευάστε 2 φλιτζάνια προαλεσμένου καφέ χωρίς να προσθέτετε αλεσμένο καφέ.

 Εάν δεν ολοκληρώθηκε η διαδικασία αφαλάτωσης, η μηχανή θα απαιτήσει μια άλλη διαδικασία αφαλάτωσης το συντομότερο δυνατό.

Παραγγελία παρελκόμενων

Για τον καθαρισμό και την αφαίρεση των αλάτων από τη μηχανή, χρησιμοποιείτε αποκλειστικά τα προϊόντα συντήρησης της Philips. Μπορείτε να αγοράσετε αυτά τα προϊόντα από το τοπικό κατάστημα λιανικής, από τα εξουσιοδοτημένα κέντρα σέρβις ή ηλεκτρονικά στη διεύθυνση www.philips.com/parts-and-accessories. Για να βρείτε μια πλήρη λίστα με τα ανταλλακτικά online, πληκτρολογήστε τον αριθμό του μοντέλου της μηχανής σας. Μπορείτε να βρείτε τον αριθμό του μοντέλου στο εσωτερικό του πορτακιού συντήρησης.

Προϊόντα συντήρησης και αριθμοί τύπου:

- Διάλυμα αφαίρεσης αλάτων CA6700
- Φίλτρο νερού AquaClean CA6903
- Γράσο ομάδας παρασκευής HD5061
- Δισκία καθαριστικού ελαίων καφέ CA6704

Αντιμετώπιση προβλημάτων

Σε αυτό το κεφάλαιο συνοψίζονται τα πιο συνηθισμένα προβλήματα που ενδέχεται να αντιμετωπίσετε με τη μηχανή. Για υποστήριξη, κατεβάστε την εφαρμογή Coffee+, μέσω του App Store ή σαρώνοντας τον κωδικό QR στο εξώφυλλο αυτού του φυλλαδίου. Βίντεο υποστήριξης και μια ολοκληρωμένη λίστα με συχνές ερωτήσεις είναι διαθέσιμα στη διεύθυνση www.philips.com/coffee-care. Αν δεν μπορέσετε να επιλύσετε το πρόβλημα, επικοινωνήστε με το Κέντρο εξυπηρέτησης καταναλωτών στη χώρα σας.

Προειδοποιητικά εικονίδια

Προειδοποιητικό εικονίδιο

Λύση



Είναι αναμμένη η λυχνία «άδεια δεξαμενή νερού»

- Το δοχείο νερού είναι σχεδόν άδειο. Γεμίστε το δοχείο νερού με φρέσκο νερό μέχρι την ένδειξη μέγιστης στάθμης.
- Η δεξαμενή νερού δεν είναι στη θέση της. Τοποθετήστε ξανά το δοχείο νερού.



Η λυχνία «άδειο δοχείο συλλογής κόκκων καφέ» είναι αναμμένη

- Το δοχείο συλλογής κόκκων καφέ είναι γεμάτο. Αφαιρέστε και αδειάστε το δοχείο συλλογής κόκκων καφέ ενώ η μηχανή είναι ενεργοποιημένη. Περιμένετε τουλάχιστον 5 δευτερόλεπτα πριν τοποθετήσετε ξανά το δοχείο.



Η λυχνία συναγερμού είναι αναμμένη

- Το δοχείο συλλογής κόκκων καφέ και/ή ο δίσκος περισυλλογής υγρών δεν είναι στη θέση τους ή έχουν τοποθετηθεί εσφαλμένα. Τοποθετήστε ξανά το δοχείο συλλογής κόκκων καφέ ή/και τον δίσκο περισυλλογής υγρών και βεβαιωθείτε ότι είναι στη σωστή θέση.
- Το πορτάκι είναι ανοιχτό. Αφαιρέστε το δοχείο νερού και βεβαιωθείτε ότι το πορτάκι συντήρησης είναι κλειστό.

Προειδο-
ποιητικό
εικονίδιο

Λύση



Η λυχνία συναγερμού αναβοσβήνει

- Η ομάδα παρασκευής δεν έχει τοποθετηθεί καθόλου ή δεν έχει ασφαλιστεί σωστά. Αφαιρέστε την ομάδα παρασκευής και βεβαιωθείτε ότι έχει ασφαλιστεί στη θέση της. Ανατρέξτε στο κεφάλαιο «Αφαίρεση και τοποθέτηση της ομάδας παρασκευής» για οδηγίες βήμα προς βήμα.
- Η ομάδα παρασκευής είναι μπλοκαρισμένη. Αφαιρέστε την ομάδα παρασκευής και ξεπλύνετε τη με νερό βρύσης. Έπειτα, λιπάνετε την ομάδα παρασκευής και τοποθετήστε τη στη μηχανή. Ανατρέξτε στο κεφάλαιο «Καθαρισμός και συντήρηση» για οδηγίες βήμα προς βήμα.



Η λυχνία συναγερμού είναι αναμμένη και η λυχνία έναρξης αναβοσβήνει.

Μια ποσότητα αέρα έχει παγιδευτεί στο εσωτερικό της μηχανής. Για να αφαιρέσετε τον αέρα από τη μηχανή, γεμίστε το δοχείο νερού με νερό, τοποθετήστε ένα κύπελλο κάτω από το κλασικό εξάρτημα για αφρόγαλο και πατήστε το κουμπί ενεργοποίησης/απενεργοποίησης που αναβοσβήνει.

Προσοχή: από το κλασικό εξάρτημα για αφρόγαλο θα εκτοξευτούν μικρές σταγόνες νερού, για να απελευθερωθεί αέρας.



Η λυχνία AquaClean αναβοσβήνει: τοποθετήστε ή αντικαταστήστε το φίλτρο νερού AquaClean και ενεργοποιήστε το. Ανατρέξτε στο κεφάλαιο «Φίλτρο νερού AquaClean» για οδηγίες βήμα προς βήμα.



Η λυχνία αφαλάτωσης είναι αναμμένη σταθερά: Αφαιρέστε τα άλατα από τη μηχανή.

Προειδοποιητικό εικονίδιο

Λύση



Οι λυχνίες στα εικονίδια ροφήματος ανάβουν και σβήνουν μία προς μία.

Η μηχανή ζεσταίνεται ή/και προσπαθεί να απελευθερώσει τον αέρα που συσσωρεύτηκε μέσα στη μηχανή. Περιμένετε μέχρι να ανάβουν σταθερά όλες οι λυχνίες ροφήματος.



Οι λυχνίες όλων των προειδοποιητικών εικονιδίων αναβοσβήνουν.

Επαναφέρετε τη μηχανή αποσυνδέοντάς την από την πρίζα και συνδέοντάς την ξανά. Προτού ενεργοποιήσετε ξανά τη μηχανή, ακολουθήστε αυτά τα βήματα:

- Αφαιρέστε το φίλτρο νερού AquaClean από το δοχείο νερού.
- Τοποθετήστε ξανά το δοχείο νερού. Σπρώξτε το προς το εσωτερικό της μηχανής όσο το δυνατόν περισσότερο, για να βεβαιωθείτε ότι βρίσκεται στη σωστή θέση.
- Ανοίξτε το καπάκι του διαμερίσματος προαλεσμένου καφέ και ελέγξτε εάν έχει φράξει με σκόνη καφέ. Για να το καθαρίσετε, εισαγάγετε ένα χερούλι κουταλιού στο διαμέρισμα του προαλεσμένου καφέ και μετακινήστε το χερούλι πάνω και κάτω έως ότου ο αλεσμένος καφές που φράσσει πέσει κάτω (Εικ. 30). Αφαιρέστε την ομάδα παρασκευής και αφαιρέστε όλο τον αλεσμένο καφέ που έχει πέσει κάτω.
- Τοποθετήστε ξανά την καθαρή ομάδα παρασκευής.
- Ενεργοποιήστε ξανά τη μηχανή.

Αν το πρόβλημα λύθηκε, το φίλτρο AquaClean δεν είχε προετοιμαστεί σωστά. Προετοιμάστε το φίλτρο AquaClean πριν να το επανατοποθετήσετε ακολουθώντας τα βήματα 1 και 2 στο κεφάλαιο «Ενεργοποίηση του φίλτρου νερού AquaClean (5 λεπτά)».

Εάν οι λυχνίες συνεχίσουν να αναβοσβήνουν, η μηχανή μπορεί να υπερθερμανθεί. Απενεργοποιήστε τη μηχανή, περιμένετε 30 λεπτά και ενεργοποιήστε την ξανά. Εάν οι λυχνίες συνεχίζουν να αναβοσβήνουν, επικοινωνήστε με το Κέντρο Εξυπηρέτησης Καταναλωτών στη χώρα σας. Για τα στοιχεία επικοινωνίας, ανατρέξτε στο φυλλάδιο της διεθνούς εγγύησης.

Πίνακας αντιμετώπισης προβλημάτων

Σε αυτό το κεφάλαιο συνοψίζονται τα πιο συνηθισμένα προβλήματα που ενδέχεται να αντιμετωπίσετε με τη μηχανή. Βίντεο υποστήριξης και μια ολοκληρωμένη λίστα με συχνές ερωτήσεις είναι διαθέσιμα στη διεύθυνση www.philips.com/coffee-care. Αν δεν μπορείτε να επιλύσετε το πρόβλημα, επικοινωνήστε με το Κέντρο εξυπηρέτησης καταναλωτών στη χώρα σας. Για τα στοιχεία επικοινωνίας, ανατρέξτε στο φυλλάδιο της εγγύησης.

Πρόβλημα

Αιτία

Λύση

Ο δίσκος περισυλλογής υγρών γεμίζει γρήγορα.

Αυτό είναι φυσιολογικό. Η μηχανή χρησιμοποιεί νερό για να ξεπλύνει το εσωτερικό κύκλωμα και την ομάδα παρασκευής. Μια ποσότητα νερού ρέει μέσα από το εσωτερικό σύστημα απευθείας στο δίσκο περισυλλογής υγρών.

Αδειάζετε τον δίσκο περισυλλογής υγρών καθημερινά ή μόλις εμφανιστεί η κόκκινη ένδειξη γεμάτου δίσκου περισυλλογής υγρών μέσα από το κάλυμμα του δίσκου περισυλλογής υγρών. Συμβουλή: τοποθετήστε ένα φλιτζάνι κάτω από το στόμιο εκροής, για να συλλέξετε το νερό έκπλυσης που εξέρχεται από αυτό.

Πρόβλημα	Αιτία	Λύση
Η λυχνία «άδειο δοχείο συλλογής κόκκων καφέ» παραμένει αναμμένη.	Αδειάσατε το δοχείο συλλογής κόκκων καφέ ενώ η μηχανή ήταν απενεργοποιημένη.	Αδειάζετε πάντοτε το δοχείο συλλογής κόκκων καφέ ενώ η μηχανή είναι ενεργοποιημένη. Αφαιρέστε το δοχείο συλλογής κόκκων καφέ, περιμένετε τουλάχιστον 5 δευτερόλεπτα και τοποθετήστε το ξανά.
Η μηχανή εμφανίζει το μήνυμα να αδειάσω το δοχείο συλλογής κόκκων καφέ αν και το δοχείο δεν είναι γεμάτο.	Η μηχανή δεν μηδένισε το μετρητή την τελευταία φορά που αδειάσατε το δοχείο συλλογής κόκκων καφέ.	Πάντα να περιμένετε περίπου 5 δευτερόλεπτα, όταν επανατοποθετείτε το δοχείο συλλογής κόκκων καφέ. Με αυτόν τον τρόπο, ο μετρητής κόκκων καφέ θα μηδενιστεί.
		Αδειάζετε πάντοτε το δοχείο συλλογής κόκκων καφέ ενώ η μηχανή είναι ενεργοποιημένη. Αν αδειάσετε το δοχείο συλλογής κόκκων καφέ όταν η μηχανή είναι απενεργοποιημένη, ο μετρητής κόκκων καφέ δεν θα μηδενιστεί.
Το δοχείο συλλογής κόκκων καφέ είναι υπερπλήρες και η λυχνία «Αδειασμα δοχείου συλλογής κόκκων καφέ» δεν άναψε.	Αφαιρέσατε το δίσκο περισυλλογής υγρών χωρίς να αδειάσετε το δοχείο κόκκων καφέ.	Αφού αφαιρέσετε το δίσκο περισυλλογής υγρών, αδειάστε επίσης το δοχείο συλλογής κόκκων καφέ ακόμα και αν περιέχει λίγα υπολείμματα καφέ. Με αυτόν τον τρόπο, ο μετρητής κόκκων καφέ θα μηδενιστεί και θα αρχίσει ξανά να μετρά σωστά τους δίσκους καφέ.
Δεν μπορώ να αφαιρέσω την ομάδα παρασκευής.	Η ομάδα παρασκευής δεν είναι στη σωστή θέση.	Επαναφέρετε τη μηχανή με τον ακόλουθο τρόπο: κλείστε το πορτάκι συντήρησης και τοποθετήστε ξανά το δοχείο νερού. Απενεργοποιήστε τη μηχανή και ενεργοποιήστε την ξανά. Στη συνέχεια, προσπαθήστε να αφαιρέσετε ξανά την ομάδα παρασκευής. Ανατρέξτε στο κεφάλαιο «Αφαίρεση και τοποθέτηση της ομάδας παρασκευής» για οδηγίες βήμα προς βήμα.
Δεν μπορώ να τοποθετήσω την ομάδα παρασκευής.	Η ομάδα παρασκευής δεν είναι στη σωστή θέση.	Επαναφέρετε τη μηχανή με τον ακόλουθο τρόπο: κλείστε το πορτάκι συντήρησης και τοποθετήστε ξανά το δοχείο νερού. Αφήστε έξω την ομάδα παρασκευής. Απενεργοποιήστε τη μηχανή και αποσυνδέστε την από την πρίζα. Περιμένετε για 30 δευτερόλεπτα κι, έπειτα, συνδέστε ξανά τη μηχανή στην πρίζα και ενεργοποιήστε την. Κατόπιν, τοποθετήστε την ομάδα παρασκευής στη σωστή θέση και επανατοποθετήστε την στη μηχανή. Ανατρέξτε στο κεφάλαιο «Αφαίρεση και τοποθέτηση της ομάδας παρασκευής» για οδηγίες βήμα προς βήμα.

Πρόβλημα	Αιτία	Λύση
Ο καφές είναι νερούλος.	Η ομάδα παρασκευής είναι βρώμικη ή πρέπει να λιπανθεί.	Αφαιρέστε την ομάδα παρασκευής (βλέπε 'Αφαίρεση της ομάδας παρασκευής από τη μηχανή'), ξεπλύντε την με νερό βρύσης και αφήστε τη να στεγνώσει. Έπειτα, λιπάνετε τα κινούμενα εξαρτήματα (βλέπε 'Λίπανση της ομάδας παρασκευής').
	Η μηχανή εκτελεί τη διαδικασία αυτορρύθμισής της. Αυτή η διαδικασία ξεκινά αυτόματα, όταν χρησιμοποιείτε τη μηχανή για πρώτη φορά, όταν αλλάζετε σε άλλο τύπο κόκκων καφέ ή μετά από μια μακρά περίοδο μη χρήσης.	Παρασκευάστε 5 φλιτζάνια καφέ αρχικά για να επιτρέψετε στη μηχανή να ολοκληρώσει την αυτορρύθμισή της.
	Ο μύλος έχει ρυθμιστεί σε πολύ χονδρόκοκκη ρύθμιση.	Ορίστε το μύλο σε πιο λεπτόκοκκη (χαμηλότερη) ρύθμιση. Παρασκευάστε 2 με 3 ροφήματα για να καταλάβετε πλήρως τη διαφορά στη γεύση.
Ο καφές δεν είναι αρκετά ζεστός.	Η θερμοκρασία έχει ρυθμιστεί σε πολύ χαμηλή τιμή.	Ρυθμίστε τη θερμοκρασία στο μέγιστο (βλέπε 'Ρύθμιση της θερμοκρασίας του καφέ').
	Ένα κρύο φλιτζάνι μειώνει τη θερμοκρασία του ροφήματος.	Προθερμάνετε τα φλιτζάνια ξεπλένοντάς τα με ζεστό νερό.
	Η προσθήκη γάλακτος μειώνει τη θερμοκρασία του ροφήματος.	Ανεξάρτητα από το εάν προσθέτετε ζεστό ή κρύο γάλα, η προσθήκη γάλακτος μειώνει τη θερμοκρασία του καφέ. Προθερμάνετε τα φλιτζάνια ξεπλένοντάς τα με ζεστό νερό.
Δεν βγαίνει καφές ή βγαίνει καφές πολύ αργά.	Το φίλτρο νερού AquaClean δεν προετοιμάστηκε σωστά για την εγκατάσταση.	Αφαιρέστε το φίλτρο νερού AquaClean και δοκιμάστε ξανά να παρασκευάσετε καφέ. Αν αυτό έχει αποτέλεσμα, φροντίστε να προετοιμάσετε σωστά το φίλτρο νερού AquaClean πριν να το τοποθετήσετε ξανά. Ανατρέξτε στο κεφάλαιο «Φίλτρο νερού AquaClean» για οδηγίες βήμα προς βήμα.
		Μετά από μια μακρά περίοδο μη χρήσης, χρειάζεται να προετοιμάσετε το φίλτρο νερού AquaClean για νέα χρήση και έπειτα να το τοποθετήσετε ξανά. Ανατρέξτε στα βήματα 1 - 3 στο κεφάλαιο «Ενεργοποίηση του φίλτρου νερού AquaClean».
	Το φίλτρο νερού AquaClean είναι φραγμένο.	Να αντικαθιστάτε το φίλτρο νερού AquaClean κάθε 3 μήνες. Ένα φίλτρο που είναι παλαιότερο των 3 μηνών έχει φράξει.

Πρόβλημα	Αιτία	Λύση
	Ο μύλος έχει ρυθμιστεί σε πολύ λεπτόκοκκη ρύθμιση.	Ορίστε τον μύλο σε πιο χονδροκόκκη (υψηλότερη) ρύθμιση. Λάβετε υπόψη σας ότι αυτό θα επηρεάσει τη γεύση του καφέ.
	Η ομάδα παρασκευής είναι βρώμικη.	Αφαιρέστε την ομάδα παρασκευής και ξεπλύνετε τη με τρεχούμενο νερό βρύσης (βλέπε 'Καθαρισμός της ομάδας παρασκευής στη βρύση').
	Το στόμιο εκροής καφέ είναι βρώμικο.	Καθαρίστε το στόμιο εκροής καφέ και τις οπές του με ένα βουρτσάκι σωλήνων ή βελόνα.
	Το διαμέρισμα προαλεσμένου καφέ έχει φράξει	Απενεργοποιήστε τη μηχανή και αφαιρέστε την ομάδα παρασκευής. Ανοίξτε το καπάκι του διαμερίσματος προαλεσμένου καφέ και τοποθετήστε μέσα τη λαβή ενός κουταλιού. Μετακινήστε τη λαβή προς τα πάνω και προς τα κάτω, έως ότου ο αλεσμένος καφές που φράσσει το άνοιγμα πέσει κάτω (Εικ. 30).
	Το κύκλωμα της μηχανής έχει φράξει από άλατα.	Αφαιρέστε τα άλλα της μηχανής με το αφαλατικό της Philips. Πάντα να αφαιρείτε τα άλατα της μηχανής, όταν η λυχνία αφαλάτωσης αρχίσει να αναβοσβήνει.
Η μηχανή αλέθει τους κόκκους καφέ, αλλά δεν βγαίνει καφές.	Το διαμέρισμα προαλεσμένου καφέ έχει φράξει.	Απενεργοποιήστε τη μηχανή και αφαιρέστε την ομάδα παρασκευής. Ανοίξτε το καπάκι του διαμερίσματος προαλεσμένου καφέ και τοποθετήστε μέσα τη λαβή ενός κουταλιού. Μετακινήστε τη λαβή προς τα πάνω και προς τα κάτω, έως ότου ο αλεσμένος καφές που φράσσει το άνοιγμα πέσει κάτω (Εικ. 30).
Δεν παράγεται αφρόγαλα.	Μηχανές με LatteGo: Το LatteGo δεν έχει συναρμολογηθεί σωστά.	Βεβαιωθείτε ότι το δοχείο γάλακτος είναι σωστά συναρμολογημένο στο πλαίσιο του LatteGo («να ακουστεί κλικ»).
	Μηχανές με LatteGo: το δοχείο γάλακτος ή/και το πλαίσιο του LatteGo είναι βρώμικα.	Αποσυναρμολογήστε το LatteGo και ξεπλύνετε και τα δύο εξαρτήματα κάτω από τη βρύση ή καθαρίστε τα στο πλυντήριο πιάτων (βλέπε 'Καθαρισμός του LatteGo μετά από κάθε χρήση').
	Μηχανές με κλασικό εξάρτημα για αφρόγαλα: το εξάρτημα για αφρόγαλα είναι βρώμικο.	Καθαρίστε καλά το εξάρτημα για αφρόγαλα (βλέπε 'Καθαρισμός του κλασικού εξαρτήματος για αφρόγαλα').

Πρόβλημα	Αιτία	Λύση
	Ο τύπος γάλακτος που χρησιμοποιήθηκε δεν είναι κατάλληλος για αφρόγαλα.	Διαφορετικοί τύποι γάλακτος παράγουν διαφορετικές ποσότητες και διαφορετικές ποιότητες αφρού. Έχουμε δοκιμάσει τους ακόλουθους τύπους γάλακτος που έχουν αποδειχθεί ότι αποδίδουν καλό αποτέλεσμα αφρόγαλου: ημιαποβουτυρωμένο ή πλήρες αγελαδινό γάλα και γάλα χωρίς λακτόζη.
Υπάρχει διαρροή γάλακτος από το κάτω μέρος του δοχείου γάλακτος LatteGo.	Το πλαίσιο και το δοχείο γάλακτος δεν είναι σωστά συναρμολογημένα.	Πρώτα τοποθετήστε πρώτα το επάνω μέρος του δοχείου γάλακτος κάτω από το άγκιστρο στο επάνω μέρος του πλαισίου. Στη συνέχεια πατήστε το κάτω μέρος του δοχείου. Όταν ασφαλίσει στη θέση του, θα ακουστεί ένα κλικ.
Η μηχανή φαίνεται να έχει διαρροή.	Η μηχανή χρησιμοποιεί νερό για να ξεπλύνει το εσωτερικό κύκλωμα και την ομάδα παρασκευής. Αυτό το νερό ρέει μέσα από το εσωτερικό σύστημα απευθείας στο δίσκο περισυλλογής υγρών. Αυτό είναι φυσιολογικό.	Αδειάζετε τον δίσκο περισυλλογής υγρών καθημερινά ή μόλις εμφανιστεί η ένδειξη γεμάτου δίσκου περισυλλογής υγρών μέσα από το κάλυμμα του δίσκου περισυλλογής υγρών. Συμβουλή: Τοποθετήστε ένα φλιτζάνι κάτω από το στόμιο εκροής, για να συλλέξετε το νερό έκπλυσης και να μειώσετε την ποσότητα νερού στον δίσκο περισυλλογής υγρών.
	Ο δίσκος περισυλλογής υγρών είναι πολύ γεμάτος και ξεχειλίζει, ώστε φαίνεται σαν να υπάρχει διαρροή στη μηχανή.	Αδειάζετε τον δίσκο περισυλλογής υγρών καθημερινά ή μόλις εμφανιστεί η ένδειξη γεμάτου δίσκου περισυλλογής υγρών μέσα από το κάλυμμα του δίσκου περισυλλογής υγρών.
	Το δοχείο νερού έχει τοποθετηθεί πλήρως και έχει εισέλθει αέρας στη μηχανή.	Βεβαιωθείτε ότι το δοχείο νερού είναι στη σωστή θέση: αφαιρέστε το κι έπειτα ξανατοποθετήστε το σπρώχνοντάς το όσο γίνεται.
	Η ομάδα παρασκευής είναι βρώμικη/έχει φράξει.	Ξεπλύνετε την ομάδα παρασκευής.
	Η μηχανή δεν είναι τοποθετημένη σε οριζόντια επιφάνεια.	Τοποθετήστε τη μηχανή σε οριζόντια επιφάνεια, έτσι ώστε ο δίσκος περισυλλογής υγρών να μην ξεχειλίζει και η ένδειξη γεμάτου δίσκου περισυλλογής υγρών να λειτουργεί σωστά.
	Το δοχείο νερού έχει τοποθετηθεί πλήρως και έχει εισέλθει αέρας στη μηχανή.	Βεβαιωθείτε ότι το δοχείο νερού είναι στη σωστή θέση: αφαιρέστε το κι έπειτα ξανατοποθετήστε το σπρώχνοντάς το όσο γίνεται.

Πρόβλημα	Αιτία	Λύση
Δεν μπορώ να ενεργοποιήσω το φίλτρο νερού AquaClean και η μηχανή απαιτεί αφαλάτωση.	Το φίλτρο δεν εγκαταστάθηκε ή αντικαταστάθηκε εγκαίρως αφότου άρχισε να αναβοσβήνει η λυχνία του φίλτρου νερού AquaClean. Αυτό σημαίνει ότι η μηχανή σας δεν είναι απόλυτα ελεύθερη από άλατα.	Αφαιρέστε πρώτα τα άλατα από τη μηχανή και έπειτα εγκαταστήστε το φίλτρο νερού AquaClean.
Το νέο φίλτρο νερού δεν ταιριάζει.	Προσπαθείτε να εγκαταστήσετε άλλο φίλτρο εκτός του φίλτρου νερού AquaClean.	Μόνο το φίλτρο νερού AquaClean ταιριάζει στη μηχανή.
	Το λαστιχένιο παρέμβυσμα στο φίλτρο νερού AquaClean δεν είναι τοποθετημένο.	Τοποθετήστε ξανά το λαστιχένιο παρέμβυσμα στο φίλτρο νερού AquaClean.
Η μηχανή κάνει μεγάλο θόρυβο.	Είναι φυσιολογικό να κάνει θόρυβο η μηχανή κατά τη χρήση.	Αν η μηχανή αρχίσει να κάνει διαφορετικού είδους θόρυβο, καθαρίστε την ομάδα παρασκευής και λιπανέτε την (βλέπε 'Λίπανση της ομάδας παρασκευής').
	Το φίλτρο νερού AquaClean δεν προετοιμάστηκε σωστά και τώρα έχει εισέλθει αέρας στη μηχανή.	Αφαιρέστε το φίλτρο νερού AquaClean από το δοχείο νερού και προετοιμάστε το καλά για χρήση πριν την επανατοποθέτηση. Ανατρέξτε στο κεφάλαιο «Φίλτρο νερού AquaClean» για οδηγίες βήμα προς βήμα.
	Το δοχείο νερού έχει τοποθετηθεί πλήρως και έχει εισέλθει αέρας στη μηχανή.	Βεβαιωθείτε ότι το δοχείο νερού είναι στη σωστή θέση: αφαιρέστε το κι έπειτα ξανατοποθετήστε το στρώνοντάς το όσο γίνεται.

Τεχνικές προδιαγραφές

Ο κατασκευαστής διατηρεί το δικαίωμα να βελτιώσει τις τεχνικές προδιαγραφές του προϊόντος. Όλες οι προκαθορισμένες ποσότητες είναι κατά προσέγγιση.

Περιγραφή	Τιμή
Μέγεθος (Π x Υ x Β)	247x366x434 mm
Βάρος	7 - 7,5 κιλά
Μήκος καλωδίου ρεύματος	1000 χλστ.
Δοχείο νερού	1,8 λίτρα, αφαιρούμενο
Χωρητικότητα χοάνης κόκκων καφέ	275 γραμμάρια
Χωρητικότητα δοχείου συλλογής κόκκων καφέ	12 δίσκοι
Χωρητικότητα LatteGo (δοχείο γάλακτος)	250 ml

Ρυθμιζόμενο ύψος στομίου

85-145 χλστ.

Ονομαστική τάση - Ονομαστική ισχύς - Τροφοδοσία
ρεύματος

Δείτε την ετικέτα δεδομένων στο πορτάκι
συντήρησης, στην εσωτερική πλευρά του (εικ. Α11)

Съдържание

Общ преглед на машината (Фиг. А)	544
Контролен панел (фиг. В)	545
Въведение	545
Преди първата употреба	546
Приготвяне на напитки	547
Регулиране на настройките на машината	550
Изваждане и поставяне на блока за приготвяне	553
Почистване и поддръжка	553
Воден филтър AquaClean	556
Настройване на твърдостта на водата	558
Процедура по премахване на накип (30 мин)	558
Поръчване на аксесоари	559
Отстраняване на неизправности	560
Технически спецификации	566

Общ преглед на машината (Фиг. А)

A1	Контролен панел	A10	Сервизна вратичка
A2	Държач на чаши	A11	Етикет с данни с номер на тип
A3	Отделение за предварително смляно кафе	A12	Резервоар за вода
A4	Капак на съда за кафе на зърна	A13	Накрайник за гореща вода
A5	Регулируем крайник за кафе	A14	Съд за утайка от кафе
A6	Щепсел на захранващия кабел	A15	Преден панел на съда за утайка от кафе
A7	Регулатор за настройка на степента на смилане	A16	Капак на тавичката за отцеждане
A8	Съд за кафе на зърна	A17	Тавичка за отцеждане
A9	Блок за приготвяне	A18	Индикатор за „пълна тавичка за отцеждане“

Аксесоари

A19	Тубичка със смазка	A22	Тестова лента за твърдост на водата
A20	Воден филтър AquaClean	A23	Класическа приставка за разпенване на мляко (само за определени модели)
A21	Мерителна лъжица	A24	LatteGo (съд за мляко) (само за определени модели)

Контролен панел (фиг. В)

Вижте фигура В за изглед на всички бутони и икони. По-долу ще намерите описанието.

i Някои от бутоните/иконите са само за определени типове.

B1	Бутон за включване/изключване	B7	Предупредителни икони
B2	Икони за напитки*	B8	Светлинен индикатор за начало
B3	Икона за сила на аромата/предварително смляно кафе	B9	Старт/стоп ►■ бутон
B4	Икона за количество на напитката	B10	Икона за Calc / Clean
B5	Икона за количество мляко (само за определени модели)	B11	Икона AquaClean
B6	Икона за температура на кафето (само за определени модели)		

* Икони за напитки (само специфични видове): еспресо, дълго еспресо, кафе, ледено кафе, капучино, лате макиато, гореща вода, пара

Въведение

Поздравяваме ви за покупката на напълно автоматичната кафемашина на Philips! За да се възползвате изцяло от предлаганата от нас поддръжка, регистрирайте продукта си на www.philips.com/welcome.

Преди да използвате машината за първи път, прочетете внимателно отделната брошура с информация за безопасност и я запазете за справка в бъдеще.

За да започнете да използвате кафемашината и да получите най-доброто от нея, ние предлагаме поддръжка по различни начини. Съдържание на кутията:

- 1 Ръководство за бърз старт с инструкции за употреба, базирани на снимки, и информация за почистване и поддръжка.
- 2 Отделната книжка за безопасност с инструкции за това как да използваме машината по безопасен начин.
- 3 За онлайн поддръжка (това разширено ръководство за потребителя, често задавани въпроси, видеоклипове и т.н.), сканирайте QR кода на корицата на тази книжка, за да изтеглите приложението Coffee+, или посетете www.philips.com/coffee-care.

i Съществуват множество версии на тази машина за еспресо, като всяка от тях има различни характеристики. Всяка версия има свой собствен номер на тип. Можете да откриете номера на типа на етикета с данни от вътрешната страна на сервизната вратичка (вижте фиг. А11).

i Тази машина е тествана с кафе. Въпреки че е почистена внимателно, в нея може да има остатъци от кафе. Гарантираме обаче, че машината е абсолютно нова.

Машината автоматично настройва количеството смляно кафе, което се използва за приготвяне на кафе с най-добър вкус. Първоначално трябва да пригответе 5 кафета, за да позволите на машината да извърши саморегулиране.

Трябва да изплакнете LatteGo (съдът за мляко) или класическата приставка за разпенване на млякото преди първата употреба.

Преди първата употреба

1. Настройване на машината

След като сте включили машината, може да потече малко количество вода от чучура за гореща вода или чучура за кафе. Това е нормално.

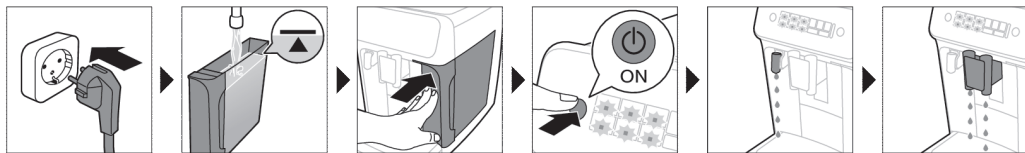

2. Активиране на водния филтър AquaClean (5 мин.)

За повече информация вижте главата "Филтър AquaClean".



3. Настройване на твърдостта на водата

Вижте глава „Настройване на твърдостта на водата“ за инструкции стъпка по стъпка. Настройката за твърдост на водата по подразбиране е 4: твърда вода.

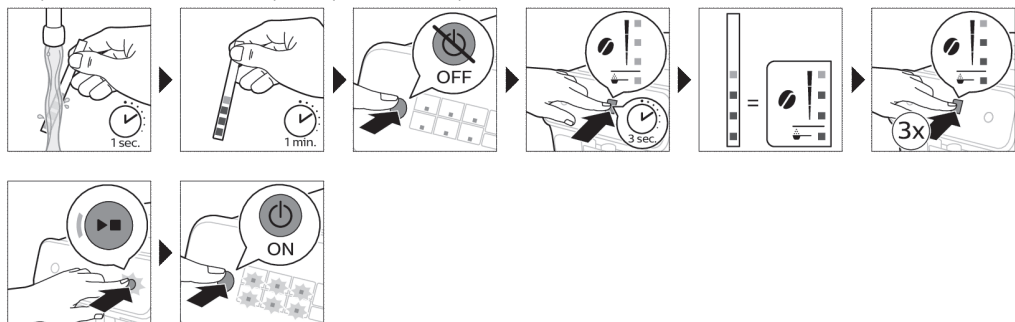

4. Сглобяване на LatteGo (само за определени модели)



5. Сглобяване на класическата приставка за разпенване на мляко (само за определени модели)

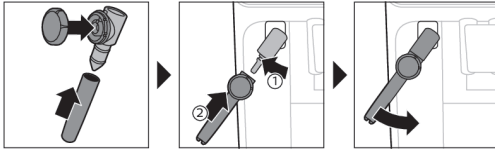

Приготвяне на напитки

Общи стъпки

- 1 Напълнете резервоара за вода с чешмяна вода, а отделението за кафе на зърна – със зърна кафе.
- 2 Поставете капака (A4) на отделението за кафе на зърна (A8).
- 3 Натиснете бутона за вкл./изкл., за да включите машината.
 - Машината започва да загрява и изпълнява автоматичния цикъл на изплакване. По време на загряването светлинните индикатори в иконата за напитки се включват и изключват бавно, една по една.
 - Кафе машината е готова за използване, когато всички индикаторни светлини в иконата за напитки светят непрестанно.
- 4 Поставете чаша под чучура за кафе. Плъзнете чучура нагоре или надолу, за да регулирате височината му спрямо размера на чашата, която използвате (Фиг. 1).

Персонализиране на напитки

Тази машина ви позволява да настроите параметрите на дадена напитка според предпочитанията си. След като изберете напитка, можете да:

- 1 Зададете силата на аромата, като докоснете иконата (Фиг. 2) за сила на аромата. Има 3 настройки, като най-ниската е най-слабата, а най-високата е най-силната.
- 2 Задайте количеството на напитката, като докоснете иконата за количество (Фиг. 3) на напитката и/или иконата за количество на млякото (само за определени модели). Има 3 препоръчителни количества: ниска, средна и висока.

i Можете също така да зададете температурата на кафето според своите предпочитания (вж. 'Регулиране на температурата на кафето').

Приготвяне на кафе на зърна

- 1 За да пригответе кафе, докоснете иконата за напитка по ваш избор.
 - Светлинните индикатори за силата на аромата и количеството се включват и показват последно избраната настройка.

- Сега можете да регулирате напитката според предпочитания от вас вкус (вж. 'Персонализиране на напитки').
- 2 Натиснете бутона за ►■ старт/стоп.
 - Светлинният индикатор в иконата за напитки примигва, докато напитката се приготвя.
 - 3 За да спрете наливането на кафе, преди машината да е приключила, натиснете бутона за старт/стоп ►■ отново.

i За да пригответе 2 кафета едновременно, докоснете иконата за напитката два пъти. Светва индикаторът 2x.

Приготвяне на напитки на основата на мляко с LatteGo (съд за мляко)

A LatteGo се състои от съд за мляко, рамка и капак за съхранение. За да избегнете изтичане, се уверете, че рамката и съдът за мляко са правилно сглобени, преди да напълните съда за мляко.

- 1 За да сглобите LatteGo, първо поставете горната част на съда за мляко под куката в горната част на рамката (Фиг. 4). След това натиснете долната част на съда. Ще чуете щракване, когато той се фиксира на мястото си (Фиг. 5).

Забележка: Уверете се, че съдът за мляко и рамката са чисти, преди да ги сглобите.

- 2 Наклонете леко LatteGo и го поставете на чучура (Фиг. 6) за гореща вода. След това го натиснете, докато се фиксира на мястото си (Фиг. 7).
- 3 Напълнете LatteGo с мляко до нивото, посочено на съда за мляко, за напитката, която приготвяте (Фиг. 8). Не пълнете съда за мляко над максималното обозначение.

i Ако сте персонализирали количеството мляко, може да се наложи да напълните съда за мляко с повече или по-малко мляко, отколкото е посочено за тази напитка на LatteGo.

☼ За оптимални резултати винаги използвайте мляко, което току-що е извадено от хладилника.

- 4 Поставете чашка върху тавичката за отцеждане.
- 5 Докоснете иконата за напитка с мляко по ваш избор.
 - Сега можете да регулирате настройките на напитката според своите предпочитания (вж. 'Персонализиране на напитки').
- 6 Натиснете бутона за ►■ старт/стоп.
 - Светлинният индикатор в иконата за напитки примигва, докато напитката се приготвя. Когато пригответе капучино или лате макиато, машината налива първо мляко и след това кафе.
 - За да спрете наливането на кафе, преди машината да е наляла предварително зададеното количество, натиснете бутона за старт/стоп ►■ отново.
- 7 За да спрете наливането на цялата напитка (мляко и кафе), преди машината да е приключила, натиснете и задържете бутона за старт/стоп ►■.

Разпенване на мляко с класическата приставка за разпенване на мляко

☼ За най-добра пяна винаги използвайте мляко, което току-що е извадено от хладилника.

- 1 Наклонете черната силиконова дръжка на машината наляво и плъзнете приставката за разпенване на мляко върху нея (Фиг. 9).
- 2 Напълнете кана за мляко с припл. 100 мл мляко за капучино и припл. 150 мл мляко за лате макиато.

- 3 Потопете приставката за разпенване на мляко на припл. 1 см в млякото.
- 4 Докоснете иконата (Фиг. 10) за парата.
 - Индикаторната светлина в иконата за парата светва, а индикаторната светлина за стартиране започва да пулсира.
- 5 Завъртете регулатора на класическата приставка за разпенване на мляко до иконата (Фиг. 11) за разпенване на мляко, ако искате да разпените мляко. Завъртете регулатора на класическата приставка за разпенване на мляко до иконата (Фиг. 12) за флет уайт, ако искате да стоплите мляко.
- 6 Уверете се, че иконата на регулатора на класическата приставка за разпенване е изравнена с черната стрелка.
- 7 Натиснете бутона старт/стоп ►■, за да разпените млякото (Фиг. 13).
 - Машината започва да се нагрива, парата навлиза под налягане в млякото и то се разпенва.
- 8 Когато млечната пена в каната с мляко достигне необходимия обем, натиснете бутона за старт/стоп ►■ отново, за да спрете разпенването.

i Никога не разпенвайте мляко повече от 90 секунди. Разпенването спира автоматично след 90 секунди.

i Няма нужда да местите каната за мляко, докато млякото се разпенва, за да получите най-добро качество на разпененото мляко.

Приготвяне на кафе от предварително смляно кафе

По желание можете да използвате предварително смляно кафе вместо кафе на зърна, например, ако предпочитате друг вид кафе или безкофеиново кафе.

- 1 Натиснете бутона за вкл./изкл., за да включите машината, и изчакайте да бъде готова за използване.
- 2 Отворете капака на отделението за предварително смляно кафе и изсипете една равна мерителна лъжичка предварително смляно кафе в отделението (Фиг. 14). След това затворете капака.
- 3 Поставете чаша под чучура за кафе.
- 4 Изберете единична напитка.
- 5 Натиснете иконата за сила на аромата за 3 секунди (Фиг. 15).
 - Индикаторната светлина за предварително смляно кафе светва, а индикаторната светлина за стартиране започва да пулсира.
- 6 Натиснете бутона за ►■ старт/стоп.
- 7 За да спрете наливането на кафе, преди машината да е приключила, натиснете бутона за старт/стоп ►■ отново.

i С предварително смляно кафе можете да пригответе само по едно кафе наведнъж.

i Предварително смляното кафе не е настройка, която се записва като предходно избрана настройка за силата. Всеки път, когато искате да използвате предварително смляно кафе, трябва да натиснете иконата за сила на аромата за 3 секунди.

i Когато изберете предварително смляно кафе, не можете да изберете друга сила на аромата.

Приготвяне на ледено кафе (само специфични видове)

i Кафето се приготвя с топла вода. Пригответе върху кубчета лед за най-добри резултати.

- 1 Вземете стъклена чаша и напълнете две трети от нея с кубчета лед.
- 2 Поставете чашата под чучура за кафе.
- 3 Докоснете иконата за ледено кафе.
 - Светлинните индикатори за силата на аромата и количеството продължават да светят.
 - Сега можете да регулирате напитката според предпочитанията от вас вкус.

i Препоръчваме да изберете сила на аромата 3.

- 4 Натиснете бутона за ►■ старт/стоп.
- 5 За да спрете наливането на кафе, преди машината да е приключила, натиснете бутона за старт/стоп ►■ отново.
- 6 За специално изкушение с ледено кафе, допълнете със студено мляко.

Пускане на гореща вода

- 1 Ако е поставено, отстранете LatteGo или приставката за разпенване на млякото.
- 2 Докоснете иконата за гореща вода.
 - Светлинните индикатори за количеството на напитката се включват и показват последно избраната настройка за напитка с гореща вода.
- 3 Задайте количеството гореща вода според предпочитанията си, като докоснете иконата (Фиг. 3) за количество на напитката.
- 4 Натиснете бутона за ►■ старт/стоп.
 - Светлинният индикатор в иконата за гореща вода светва и от чучура (Фиг. 18) за гореща вода потича гореща вода.
- 5 За да спрете наливането на гореща вода, преди машината да е приключила, натиснете бутона за старт/стоп ►■ отново.

Регулиране на настройките на машината

Регулиране на времето за готовност

- 1 Натиснете бутона за вкл./изкл., за да изключите машината.
- 2 Когато машината е изключена: натиснете и задръжте иконата (Фиг. 19) Calc / Clean, докато лампичките за „Calc / Clean“ и „Сила на аромата“ светнат (Фиг. 20).
- 3 Докоснете иконата за силата на аромата, за да изберете необходимото време на готовност: 15, 30, 60 или 180 минути. Респективно светват 1, 2, 3 или 4 лампички на иконата за сила на аромата.
- 4 Когато сте готови с настройването на времето на готовност, натиснете бутона старт/стоп. Машината се изключва.
- 5 Натиснете бутона за включване/изключване, за да включите машината отново.

Регулиране на най-голямата настройка по подразбиране за вашите напитки

Машината разполага с 3 настройки по подразбиране за всяка напитка: ниска, средна, висока. Можете да регулирате само количеството на най-голямата настройка. Новото количество може да се съхрани веднага щом светлинният индикатор за старт започне да пулсира.

i Преди да започнете да задавате количеството на напитката с мляко, сглобете LatteGo и налейте мляко в него.

- 1 За да регулирате най-високата настройка за количество, натиснете и задръжте иконата за напитката, която искате да регулирате, за 3 секунди.
 - Горната индикаторна светлина на иконата за количество на напитката, както и горната индикаторна светлина на иконата за количество на млякото (само за определени модели) започва да пулсира. Бутонът за старт/стоп ►■ също започва да пулсира, за да покаже, че сте в режим на програмиране.
- 2 Натиснете бутона за ►■ старт/стоп. Машината започва да приготвя избраната напитка.
 - Индикаторната светлина за стартиране отначало свети непрекъснато. Когато машината е готова да съхрани зададения обем, светлинният индикатор за старт/стоп започва да пулсира.
- 3 Натиснете бутона за старт/стоп ►■ отново, когато чашата съдържа желаното количество кафе или мляко.
 - Ако пригответе капучино или лате макиато, първо ще бъде налято мляко. Натиснете бутона за старт/стоп ►■, когато чашата съдържа желаното количество мляко. Машината започва автоматично да налива кафето. Натиснете бутона за старт/стоп ►■ отново, когато чашата съдържа желаното количество.

След като сте програмирали новото най-голямо количество по подразбиране за дадена напитка, машината ще налива зададеното ново количество всеки път, когато изберете най-голямото количество от тази напитка.

i Можете да регулирате само най-високото ниво за количество по подразбиране.

i Ако искате да се върнете обратно към настройките с количества по подразбиране, вижте "Възстановяване на стандартните фабрични настройки".

Регулиране на температурата на кафето

Машини без икона за температурата

- 1 Натиснете бутона за вкл./изкл., за да **изключите** машината.
- 2 Когато машината е изключена: натиснете и задръжте иконата за количеството на кафето, докато светлината в тази икона се включи (Фиг. 21).
- 3 Докоснете иконата за количеството, за да изберете необходимата температура: нормална, висока или максимална.
 - Съответно 1, 2 или 3 индикаторни светлини са включени.
- 4 Когато сте готови с настройването на температурата на кафето, натиснете бутона старт/стоп ►■.
- 5 Натиснете бутона за включване/изключване, за да включите машината отново.

i Ако не изключите машината сами, тя се изключва автоматично след известно време.

Машини с икона за температурата (само модел EP3300)

- 1 Изберете напитка по ваш избор.
- 2 Натиснете неколккратно бутона за регулиране на температурата на кафето, за да изберете желаната температура.

Възстановяване на фабричните настройки

Машината ви предоставя възможността да възстановите настройките за напитки по подразбиране по всяко време.

i Можете да възстановите настройките по подразбиране само когато машината е изключена.

- 1 Натиснете бутона за включване/изключване, за да изключите машината.
- 2 Натиснете и задръжте иконата за еспreso за 3 секунди.
 - Светват индикаторните светлини в средната част на иконата за настройка за напитки. Индикаторната светлина за старт/стоп започва да пулсира, за да сигнализира, че настройките вече могат да се възстановят.
- 3 Натиснете бутона за старт/стоп ►■, за да потвърдите, че искате да възстановите настройките.
- 4 Натиснете бутона за включване/изключване, за да включите машината отново.

Регулиране на настройките на кафемелачката

Можете да промените силата на кафето с помощта на регулатора за настройка на степента на смилане, намиращ се в контейнера за кафе на зърна. Колкото по-ниска е настройката на смилане, толкова по-фино ще са смлени кафените зърна и толкова по-силно ще бъде кафето. Можете да избирате между 12 различни настройки на степента на смилане.

Машината е настроена за получаване на най-добър вкус от кафе на зърна. Поради това ви препоръчваме да не регулирате настройките на мелене, докато не пригответе 100 – 150 чаши (около 1 месец употреба).

i Можете да регулирате настройките на степента на смилане само когато машината мели кафе на зърна. Трябва да пригответе 2 – 3 напитки, преди да можете да усетите пълната разлика.

⚠ Не завъртайте регулатора за настройка на степента на смилане с повече от една степен наведнъж, за да предотвратите повреда на кафемелачката.

- 1 Поставете чаша под чучура за кафе.
- 2 Отворете капака на съда за кафе на зърна.
- 3 Докоснете иконата за еспreso, след което натиснете бутона за старт/стоп ►■.
- 4 Когато кафемелачката започне да мели, натиснете надолу регулатора за настройка на степента на смилане и го завъртете наляво или надясно. (Фиг. 22)

Деактивирайте звуковите сигнали на контролния панел

- 1 Натиснете бутона за вкл./изкл., за да изключите машината.
- 2 Когато машината е изключена, докоснете и задръжте иконата за кафе, докато лампичката на иконата светне. Стартовата лампичка започва да мига.
- 3 Докоснете иконата за кафе отново, за да деактивирате звуковите сигнали на контролния панел. Лампичката на иконата за кафе изгасва.
- 4 Натиснете бутона „старт/стоп“, за да потвърдите избора си.
- 5 Натиснете бутона за включване/изключване, за да включите машината отново. Звуковите сигнали на контролния панел вече са деактивирани.

Забележка: Ако лампичката на иконата за кафе не изгасне, след като докоснете и задръжте иконата, това означава, че звуковите сигнали на контролния панел вече са деактивирани. За да ги активирате отново, докоснете иконата отново и потвърдете, като натиснете бутона „старт/стоп“.

Звуковите сигнали на бутона за „вкл./изкл.“ и бутона „старт/стоп“ не могат да се деактивират.

Изваждане и поставяне на блока за приготвяне

Посетете www.philips.com/coffee-care за подробни видеоинструкции как да изваждате, поставяте и почиствате блока за приготвяне.

Изваждане на блока за приготвяне от машината

- 1 Изключете машината.
- 2 Извадете водния резервоар и отворете сервисната вратичка (Фиг. 23).
- 3 Натиснете дръжката (Фиг. 24) с надпис PUSH (Натисни), и издърпайте от мястото за хващане на блока за приготвяне, за да го отстраните от машината (Фиг. 25).

Поставяне на блока за приготвяне обратно

⚠ Преди да плъзнете блока за приготвяне обратно в машината, се уверете, че е в правилното положение.

- 1 Проверете дали блокът за приготвяне е в правилно положение. Стрелката върху жълтия цилиндър отстрани на блока за приготвяне трябва да е подравнена с черната стрелка и N (Фиг. 26).
 - Ако не са подравнени, натиснете надолу лоста, докато влезе в контакт с основата на блока за приготвяне (Фиг. 27).
- 2 Плъзнете блока за приготвяне обратно в машината по водещите релси отстрани (Фиг. 28), докато се фиксира на мястото си с щракване (Фиг. 29). Не натискайте бутона PUSH (НАТИСНИ).
- 3 Затворете сервисната вратичка и върнете водния резервоар обратно.

Почистване и поддръжка

Редовното почистване и поддръжка запазва машината в изрядно състояние и гарантира за дълго време кафе с добър вкус, с постоянен поток от кафе.

Направете справка с таблицата по-долу за детайлно описание на това кога и как да почиствате всички подвижни части на машината. Можете да намерите повече информация и видеоинструкции в приложението Coffee+ и на www.philips.com/coffee-care. Вижте фигура D за преглед на това кои части могат да се почистват в миялна машина.

Отделящи се части	Кога да почиствате	Как да почиствате
Блок за приготвяне	Ежеседмично	Извадете блока за приготвяне от машината (вж. 'Изваждане и поставяне на блока за приготвяне'). Изплакнете го под течаща вода (вж. 'Почистване на блока за приготвяне под течаща вода').
	Ежемесечно	Почистете блока за приготвяне с таблетката на Philips за премахване на масло от кафе (вж. 'Почистване на блока за приготвяне с таблетките за премахване на масло от кафе').
Класическа приставка за разпенване на мляко	След всяка употреба	Първо изведете от машината горещата вода чрез приставката за разпенване на мляко за пълно почистване. След това отстранете приставката за разпенване на мляко от машината и я разглобете. Почистете всички части под течаща вода или в съдомиялна машина.

Отделящи се части	Кога да почиствате	Как да почиствате
Отделение за предварително смляно кафе	Проверявайте ежеседмично дали отделението за предварително смляно кафе не е задръстено.	Изключете машината от контакта и извадете блока за приготвяне. Отворете капака на отделението за предварително смляно кафе и поставете дръжката на лъжица в него. Движете дръжката нагоре и надолу, докато задръстеното мляно кафе падне надолу (Фиг. 30). Сканирайте QR кода, за да изтеглите приложението Coffee+ за подробни видеоинструкции, или отидете на www.philips.com/coffee-care
Съд за отпадъци от кафе	Изпразнете съда за утайка от кафе, когато машината ви подкани. Почиствайте я ежеседмично.	Извадете съда за утайка от кафе, докато машината е включена. Изплакнете под течаща вода с малко течен миещ препарат или почистете в съдомиялна машина. Предният панел на съда за утайка от кафе не е подходящ за миене в съдомиялна машина.
Тавичка за отцеждане	Изпразвайте тавичката за отцеждане всеки ден или веднага, щом червеният индикатор за пълна тавичка за отцеждане се покаже през тавичката за отцеждане (Фиг. 31). Почиствайте тавичката за отцеждане ежеседмично.	Отстранете тавичката за отцеждане (Фиг. 32) и я изплакнете под течаща вода с малко течен миещ препарат. Можете също да измиете тавичката за отцеждане в съдомиялна машина. Предният панел на съда за утайка от кафе (фиг. A15) не е подходящ за миене в съдомиялна машина.
LatteGo	След всяка употреба	Изплакнете LatteGo под течаща вода или я почистете в съдомиялната машина.
Смазване на модула за приготвяне	На всеки 2 месеца	Направете справка с таблицата за смазване и смазвайте блока за приготвяне със смазка на Philips (вж. 'Смазване на блока за приготвяне').
Воден резервоар	Ежеседмично	Изплакнете водния резервоар под течаща вода

Почистване на блока за приготвяне

Редовното почистване на блока за приготвяне предпазва от задръстване на вътрешните кръгове с остатъци от кафе. Сканирайте QR кода на корицата на тази книжка за видеоклипове с това как да извадите, поставите и почистите модула за приготвяне или посетете www.philips.com/coffee-care

Почистване на блока за приготвяне под течаща вода

- 1 Извадете блока (вж. 'Изваждане и поставяне на блока за приготвяне') за приготвяне.
- 2 Изплакнете обилно блока за приготвяне с вода. Внимателно почистете горния филтър (Фиг. 33) на блока за приготвяне.
- 3 Оставете блока за приготвяне да изсъхне на въздух, преди да го поставите обратно. Не подсушавайте блока за приготвяне с кърпа, за да предотвратите събирането на влакна в него.

Почистване на блока за приготвяне с таблетките за премахване на масло от кафе

Използвайте само таблетки на Philips за премахване на масло от кафе.

- 1 Поставете чаша под чучура за кафе. Напълнете водния резервоар с прясна вода.
- 2 Поставете таблетка за премахване на омазняване от кафе в отделението за предварително смляно кафе.
- 3 Докоснете иконата за кафе и след това натиснете иконата за сила на аромата за 3 секунди, за да изберете функцията (Фиг. 2) за предварително смляно кафе.
- 4 Не добавяйте предварително смляно кафе. Натиснете бутона за старт/стоп ►■, за да започнете цикъла по приготвяне. Когато се напълни половин чаша вода, извадете щепсела на машината от контакта.
- 5 Оставете разтвора за премахване на масло от кафе да действа поне 15 минути.
- 6 Включете отново щепсела в електрически контакт и включете машината, за да завършите цикъла на приготвяне. Изпразнете чашата.
- 7 Извадете водния резервоар и отворете сервисната вратичка. Извадете блока (вж. 'Изваждане на блока за приготвяне от машината') за приготвяне и го изплакнете обилно на чешмата.
- 8 Върнете на място блока за приготвяне и водния резервоар и поставете чаша под чучура за кафе.
- 9 Докоснете иконата за кафе и след това натиснете иконата за сила на аромата за 3 секунди, за да изберете функцията (Фиг. 2) за предварително смляно кафе. Не добавяйте предварително смляно кафе. Натиснете бутона за старт/стоп ►■, за да започнете цикъла по приготвяне. Повторете тази процедура два пъти. Изпразнете чашата.

Смазване на блока за приготвяне

Смазвайте блока за приготвяне на всеки 2 месеца, за да сте сигурни, че подвижните части ще продължат да се движат плавно.

- 1 Нанесете тънък слой смазка по буталото (сивата част) на блока (Фиг. 34) за приготвяне.
- 2 Нанесете тънък слой смазка около оста (сивата част) в долната част на блока (Фиг. 35) за приготвяне.
- 3 Нанесете тънък слой смазка по релсите от двете страни (Фиг. 36).

Почистване на LatteGo (съд за мляко)

Почистване на LatteGo след всяка употреба

- 1 Извадете LatteGo от машината (Фиг. 37).
- 2 Излейте оставащото мляко.
- 3 Натиснете бутона за освобождаване и извадете съда за мляко от рамката на LatteGo (Фиг. 38).
- 4 Почиствайте всички детайли в съдомиялна машина или с топла течеща вода и малко течен миеш препарат.

Почистване на класическата приставка за разпенване на мляко

Почистване на класическата приставка за разпенване на мляко след всяка употреба

Почиствайте приставката за разпенване на мляко всеки път, когато я използвате, поради хигиенни съображения, за да избегнете наслагването на млечни остатъци.

- 1 Поставете чаша под приставка за разпенване на мляко.
- 2 Докоснете иконата за пара, след което натиснете бутона за старт/стоп ►■, за да започнете извеждането на пара и за да отстраните млякото, което би могло да е останало в приставката за разпенване.
- 3 За да спрете изпускането на пара след няколко секунди, натиснете бутона за старт/стоп ►■ отново.

4 Почистете приставката за разпенване на мляко с влажна кърпа.

Ежедневно почистване на класическата приставка за разпенване на мляко

- 1 Оставете приставката за разпенване на мляко да изстине напълно.
- 2 Наклонете приставката за разпенване на мляко наляво и отстранете металната част и силиконовата част (Фиг. 39).
- 3 Разглобете трите части (Фиг. 40) и ги измийте с чиста вода или в съдомиялната машина.
- 4 Оставете трите приставки за разпенване на мляко да изсъхнат на въздух, сглобете наново частите и поставете приставката за разпенване на мляко на машината.

Воден филтър AquaClean

Вашата машина е активирана за AquaClean. Можете да поставите водния филтър AquaClean в резервоара за вода, за да запазите вкуса на кафето си. Той също така намалява нуждата от почистване на накипа, като намалява натрупването на варовик в машината ви. Можете да закупите воден филтър AquaClean от местния търговец на дребно, оторизирани сервизни центрове или онлайн на адрес www.philips.com/parts-and-accessories.

Икона и светлинен индикатор AquaClean

Вашата машина е снабдена с индикаторна светлина (Фиг. 41) на водния филтър AquaClean, за да посочва състоянието на филтъра. Използвайте таблицата по-долу, за да видите какви действия са нужни, когато светлината се включи или когато мига.



Когато използвате машината на първи път, индикаторната светлина на AquaClean започва да свети в оранжево. Това показва, че можете да започнете да използвате водния филтър AquaClean. Ако не активирате водния филтър AquaClean, светлинният индикатор ще се изключи автоматично след известно време.



След като поставите филтъра и го активирате от иконата AquaClean, неговата индикаторна светлина става синя, за да потвърди, че водният филтър AquaClean е активен.



Когато филтърът е изхабен, индикаторната светлина на AquaClean отново започва да мига в оранжево, за да ви напомни да смените филтъра с нов.



Когато оранжевата индикаторна светлина на AquaClean е изключена, все още можете да активирате филтъра AquaClean, но първо ще трябва да почистите накипа от машината.

Активиране на водния филтър AquaClean (5 мин.)

i Машината не засича автоматично дали в резервоара за вода е поставен филтър. Следователно трябва да активирате всеки нов филтър AquaClean, който поставяте, чрез иконата AquaClean.

Когато оранжевата индикаторна светлина на AquaClean е изключена, все още можете да активирате филтъра AquaClean, но първо ще трябва да почистите накипа от машината.

i Машината трябва да е напълно почистена от накип, преди да започнете да използвате водния филтър AquaClean.

Преди да активирате водния филтър AquaClean, трябва да го подготвите, като го накиснете във вода, както е описано по-долу. Ако не го направите, в машината може да влезе въздух вместо вода, което създава много шум и пречи на машината да приготвя кафе.

- 1 Проверете дали машината е включена.
- 2 Разклатете филтъра около 5 секунди (Фиг. 42).
- 3 Потопете филтъра наобратно в кана със студена вода и го (Фиг. 43) разклатете/притиснете.
- 4 Филтърът вече е готов за употреба и може да се постави във водния резервоар.
- 5 Пъхнете филтъра вертикално върху връзката за филтъра във водния резервоар. Натиснете го надолу до най-ниската възможна точка (Фиг. 44).
- 6 Напълнете водния резервоар с прясна вода и го поставете обратно в машината.
- 7 Ако е поставено, отстранете LatteGo.
- 8 Поставете купа под чучура за гореща вода/приставката за разпенване на мляко.
- 9 Натиснете иконата AquaClean за 3 секунди (Фиг. 45). Индикаторната светлина започва да пулсира.
- 10 Натиснете бутона за старт/стоп **▶■**, за да започнете процеса по активиране.
- 11 От чучура за гореща вода/приставката за разпенване на мляко ще се излее гореща вода (3 мин).
- 12 Когато процесът по активация е завършен, синята индикаторна светлина на AquaClean се включва, за да потвърди, че водният филтър AquaClean е активиран правилно.

Смяна на водния филтър AquaClean (5 мин)

След като през филтъра изтекат 95 литра вода, той ще спре да работи. Индикаторната светлина на AquaClean става оранжева и започва да мига, за да ви напомни да смените филтъра. Докато тази светлина мига, можете да смените филтъра, без преди това да трябва да отстранявате накип от машината. Ако не смените водния филтър AquaClean, оранжевата индикаторна светлина накрая ще изгасне. В този случай пак можете да замените филтъра, но първо ще трябва да почистите накипа от машината.

Когато оранжевата индикаторна светлина на AquaClean мига:

- 1 Извадете стария воден филтър AquaClean.
- 2 Поставете новия филтър и го активирайте, както е описано в глава "Активиране на водния филтър AquaClean (5 мин)".

i Сменяйте водния филтър AquaClean поне на всеки 3 месеца, дори ако машината все още не показва, че е необходима смяна.

Деактивиране на напомнянето за AquaClean

Ако повече не искате да използвате водните филтри Philips AquaClean, можете да деактивирате напомнянията за AquaClean (лампичката за AquaClean мига в оранжево):

- 1 Натиснете бутона за вкл./изкл., за да изключите машината.
- 2 Когато машината е изключена, натиснете и задръжте иконата AquaClean, докато лампичката на иконата светне. Стартовата лампичка започва да мига.
- 3 Докоснете иконата AquaClean отново, за да деактивирате напомнянията. Лампичката на иконата AquaClean изгасва.
- 4 Натиснете бутона „старт/стоп“, за да потвърдите избора си.
- 5 Натиснете бутона за включване/изключване, за да включите машината отново. Напомнянията за AquaClean вече са деактивирани.

Забележка: Активирането на нов филтър AquaClean автоматично активира напомнянията за AquaClean отново.

Настройване на твърдостта на водата

 Съветваме ви да регулирате твърдостта на водата спрямо твърдостта на водата във вашия регион за оптимална работа и по-дълъг живот на машината. Това също така намалява необходимостта от често премахване на накип от машината. Настройката за твърдост на водата по подразбиране е 4: твърда вода.

Използвайте включената в комплекта тест лента, за да определите твърдостта на водата във вашия регион:

- 1 Потопете тест лентата за измерване на твърдостта на водата или я задръжте под чешмата за 1 секунда (Фиг. 46).
- 2 Изчакайте 1 минута. Броят квадрати върху тест лентата, които станат червени, показва твърдостта (Фиг. 47) на водата.

Настройте машината на правилната твърдост на водата:

- 1 Натиснете бутона за вкл./изкл., за да **изключите** машината.
- 2 Когато машината е изключена, докоснете и задръжте иконата за силата на аромата, докато всички индикаторни светлини на иконата се включат (Фиг. 2).
- 3 Натиснете иконата за сила на аромата 1, 2, 3 или 4 пъти. Броят индикаторни светлини, които са включени, трябва да е същият като броя червени квадратчета по тест лентата (Фиг. 48). Когато върху тест лентата няма червени квадратчета (всички са зелени), изберете 1 индикаторна светлина.
- 4 Когато сте задали правилната твърдост на водата, натиснете бутона за старт/стоп **►**.

 Тъй като твърдостта на водата се задава само веднъж, функцията за силата на аромата се използва, за да се избере твърдостта на водата. Това не влияе върху силата на аромата на напитките, които приготвяте след това.

Процедура по премахване на накип (30 мин)

Използвайте само препарат за премахване на накип на Philips. В никакъв случай не трябва да използвате препарат за премахване на накип, който съдържа сярна киселина, солна киселина сулфаминова или оцетна киселина (оцет), тъй като може да повреди кръга за вода в машината и да не разтвори накипа изцяло. Неизползването на препарат за премахване на накип Philips ще направи гаранцията невалидна. Непочистването на накип от уреда също ще направи гаранцията невалидна. Можете да купите разтвор за премахване на накип на Philips от онлайн магазина на адрес www.philips.com/coffee-care.

Когато индикаторната светлина Calc/Clean започне да свети, трябва да премахнете накипа от машината.

- 1 Проверете дали машината е включена.
- 2 Ако е поставено, отстранете LatteGo или приставката за разпенване на млякото.
- 3 Извадете тавичката за отцеждане и съда за утайка от кафе, изпразнете ги и ги върнете на местата им.
- 4 Извадете резервоара за вода и го изпразнете. След това премахнете водния филтър AquaClean.
- 5 Излейте цялата бутилка препарат за премахване на накип на Philips в резервоара за вода и го напълнете до нивото Calc / Clean (Фиг. 49). След това го поставете обратно в машината.
- 6 Поставете голям съд (1,5 л) под чучура за кафе и за вода.
- 7 Натиснете иконата за Calc / Clean за 3 сек, след което натиснете бутона за старт/стоп **►**.

- 8 Стартира първата фаза на процедурата по премахване на накип. Процедурата по премахване на накип продължава около 30 минути и се състои от цикъл на премахване на накип и цикъл на изплакване. По време на цикъла за почистване на накип индикаторната светлина Calc / Clean мига, за да покаже, че фазата по почистване на накип е в ход.
- 9 Оставете машината да пуска разтвора за премахване на накип, докато дисплеят ви предупреди, че резервоарът за вода е празен.
- 10 Изпразнете резервоара за вода, изплакнете го и го напълнете отново с питейна вода до обозначението Calc / Clean.
- 11 Изпразнете съда и го поставете обратно под чучура за наливане на кафе и вода. Натиснете бутона старт/стоп ►■ отново.
- 12 Стартира втората фаза на цикъла на премахване на накип, фазата на изплакване, която продължава 3 минути. По време на тази фаза индикаторните светлини на контролния панел се включват и изключват, за да покажат, че фазата на изплакване е в ход.
- 13 Изчакайте, докато машината спре да пуска вода. Процедурата по почистване на накип е завършена, когато машината спре да пуска вода.
- 14 Сега машината ще се загрее отново. Машината е готова за използване отново, когато индикаторните светлини в иконите за напитки светят непрестанно.
- 15 Поставете и активирайте нов воден филтър AquaClean в резервоара за вода (вж. 'Активиране на водния филтър AquaClean (5 мин.)').
 - Когато процедурата по почистване на накип е завършена, индикаторната светлина на AquaClean мига за известно време, за да ви напомни да поставите нов воден филтър AquaClean.

 **Съвет:** Използването на филтъра AquaClean намалява нуждата от премахване на накип!

Какво да правите, ако процедурата по премахване на накип бъде прекъсната

Можете да излезете от процедурата по премахване на накип, като натиснете бутона за вкл./изкл. на контролния панел. Ако процедурата по премахване на накип бъде прекъсната, преди да завърши докрай, направете следното:

- 1 Изпразнете и изплакнете старателно резервоара за вода.
- 2 Напълнете резервоара за вода с питейна вода до обозначението за ниво Calc/Clean (Накип/Почистване) и включете отново машината. Машината ще загрее и ще изпълни автоматичен цикъл на изплакване.
- 3 Преди да пригответе каквито и да било напитки, изпълнете ръчен цикъл на изплакване. За да изпълните цикъл на ръчно изплакване, най-напред изсипете половин воден резервоар гореща вода, като неколккратно докосвате иконата за гореща вода, и след това пригответе 2 чаши предварително смляно кафе, без да добавяте смляно кафе.

 Ако процедурата по премахване на накип не е завършила, машината ще поиска извършване на нова такава процедура възможно по-скоро.

Поръчване на аксесоари

Използвайте само продуктите на Philips за почистване и премахване на накипа от машината. Тези продукти могат да се закупят от местния търговец на дребно, оторизираните сервизни центрове или онлайн на адрес www.philips.com/parts-and-accessories. За да намерите пълен списък с резервни части онлайн, въведете номера на модела на вашата машина. Можете да откриете номера от вътрешната страна на сервизната вратичка.

Продукти за поддръжка и типови номера:

- Разтвор за премахване на накип CA6700
- Воден филтър AquaClean CA6903
- Смазка за блока за приготвяне HD5061
- Таблетки за премахване на масло от кафе CA6704

Отстраняване на неизправности

Тази глава обобщава най-често срещаните проблеми с машината. За поддръжка изтеглете приложението Coffee+ през магазина за приложения или сканирайте QR кода на корицата на тази книжка. Помощни видеоклипове и пълен списък с често задавани въпроси са налични на адрес www.philips.com/coffee-care. Ако не можете да разрешите проблема, се свържете с Центъра за обслужване на потребители във вашата страна.

Предупредителни икони

Предупредителна икона



Светлинният индикатор за празен воден резервоар е включен

- Водният резервоар е почти празен. Напълнете водния резервоар с прясна вода до обозначението за максимално ниво.
- Водният резервоар не е на мястото си. Поставете водния резервоар на мястото му.



Индикаторната светлина за изпразване на съда за утайка от кафе е включена

- Съдът за утайка от кафе е пълен. Отстранете и изпразнете съда за утайка от кафе, докато машината е включена. Преди да поставите контейнера обратно, изчакайте поне 5 секунди.



Индикаторната светлина за алармата е включена

- Съдът за утайка от кафе и/или тавичката за отцеждане не са на мястото си или не са поставени правилно. Поставете обратно съда за утайка от кафе и/или тавичката за отцеждане и се уверете, че са на правилното място.
- Сервизната вратичка е отворена. Извадете водния резервоар и се уверете, че сервизната вратичка е затворена.



Индикаторната светлина за алармата мига

- Блокът за приготвяне не е поставен или не е поставен правилно. Отстранете блока за приготвяне и се уверете, че е фиксиран правилно на място. Вижте глава „Изваждане и поставяне на блока за приготвяне“ за подробни инструкции.
- Блокът за приготвяне е блокиран. Извадете блока за приготвяне и го изплакнете с течаща вода. След това смажете блока за приготвяне и го поставете обратно в машината. Вижте глава "Почистване и поддръжка" за инструкции стъпка по стъпка.



Предупредителната светлина се включва, а индикаторната светлина за стартиране започва да мига.

Във вътрешността на машината има останал въздух. За да изведете въздуха от машината, напълнете водния резервоар с вода, поставете чаша под класическата поставка за разпенване на мляко и натиснете мигащия бутон за старт/стоп.

Внимавайте: За да се освободи въздухът, от класическата поставка за разпенване на млякото ще излизат малки пръски гореща вода.

Предупредителна икона



Aqua Clean

Индикаторната светлина за AquaClean мига: поставете или сменете водния филтър AquaClean и го активирайте. Вижте глава "Воден филтър AquaClean" за инструкции стъпка по стъпка.



Calc / clean

Индикаторната светлина за премахване на накип свети постоянно: Премахнете накипа от машината.



Лампичките на иконите за напитки светват и изгасват една по една.

Машината загрява и/или се опитва да освободи въздуха, който е засмукан в нея. Изчакайте, докато всички лампички за напитки започнат да светят постоянно.



Светлинните индикатори на всички предупредителни икони мигат.

Нулирайте машината, като я изключите от контакта и след това отново я включите. Преди отново да включите машината, следвайте тези стъпки:

- Отстранете филтъра AquaClean от резервоара за вода.
- Поставете водния резервоар на мястото му. Поставете го колкото се може по-навътре в машината, за да се уверите, че е в правилната позиция.
- Отворете капака на отделението за предварително смляно кафе и проверете дали не е задръстено с прах от кафе. За да го почистите, пъхнете дръжка на лъжица в отделението за предварително смляно и движете дръжката нагоре и надолу, докато заседналата смляно кафе не изпадне (Фиг. 30). Отстранете блока за приготвяне и всичкото смляно кафе, което е паднало. Поставете обратно чистия блок за приготвяне.
- Включете машината отново.

Ако проблемът не се разреши, филтърът AquaClean не е бил подготвен добре. Подгответе филтъра AquaClean, преди да го поставите обратно, като следвате стъпки 1 и 2 от глава "Активиране на водния филтър AquaClean (5 мин)".

Ако светлината продължи да мига, машината може да прегрее. Изключете машината, изчакайте 30 минути и я включете отново. Ако индикаторните светлини продължават да мигат, свържете се с Центъра за обслужване на потребители във вашата страна. За данните за контакт вижте международната листовка с гаранция.

Таблица за отстраняване на неизправности

Тази глава обобщава най-често срещаните проблеми с машината. Помощни видеоклипове и пълен списък с често задавани въпроси са налични на адрес www.philips.com/coffee-care. Ако не можете да разрешите проблема, се свържете с Центъра за обслужване на потребители във вашата страна. За данните за контакт вижте листовката с гаранция.

Проблем	Причина	Решение
Тавичката за отцеждане се пълни бързо.	Това е нормално. Машината използва вода за изплакване на вътрешния кръг и блока за изтича от водата изтича от вътрешната система директно в тавичката за отцеждане.	Изпразвайте тавичката за отцеждане всеки ден или веднага, щом червеният индикатор за пълна тавичка за отцеждане се покаже през капака на тавичката за отцеждане. Съвет: поставете чаша под чучура, за да съберете водата от изплакването, която излиза от него.

Проблем	Причина	Решение
Индикаторната светлина за изпразване на съда за утайка от кафе остава включена.	Изпразнили сте съда за утайка от кафе, докато машината е била изключена.	Винаги изпразвайте съда за утайка от кафе, докато машината е включена. Отстранете съда за утайка от кафе, изчакайте поне 5 секунди, след което го поставете отново.
Машината ви подканва да изпразните съда за отпадъци от кафе, макар че не е пълен.	Машината не е нулирала брояча последния път, когато сте изпразнили съда за утайка от кафе.	Винаги изчакайте около 5 секунди, преди да поставите обратно съда за утайка от кафе. По този начин броячът за утайка от кафе ще се нулира.
		Винаги изпразвайте съда за утайка от кафе, докато машината е включена. Ако изпразните съда за утайка от кафе, когато машината е изключена, броячът на съда за утайка от кафе няма да се нулира.
Съдът за утайка от кафе е препълнен и индикаторната светлина за изпразване на съда за утайка от кафе не е светнала.	Извадили сте тавичката за отцеждане, без да изпразните съда за утайка.	Когато изваждате тавичката за отцеждане, изпразвайте и съда за отпадъци от кафе, дори да съдържа само няколко шайби кафе. По този начин броячът за утайка от кафе ще се нулира, рестартирайки правилното броене на шайбите кафе.
Не мога да извадя блока за приготвяне.	Блокът за приготвяне не е в правилно положение.	Нулирайте машината по следния начин: затворете вратичката за обслужване и върнете резервоара за вода обратно. Изключете машината и я включете отново. Опитайте отново да извадите блока за приготвяне. Вижте глава "Изваждане и поставяне на блока за приготвяне" за инструкции стъпка по стъпка.
Не мога да поставя блока за приготвяне.	Блокът за приготвяне не е в правилно положение.	Нулирайте машината по следния начин: затворете вратичката за обслужване и върнете резервоара за вода обратно. Оставете блока за приготвяне навън. Изключете машината и извадете щепсела от контакта. Изчакайте 30 секунди, след което отново включете машината в контакта и след това отбутоната. След това поставете блока за приготвяне в правилно положение и го вкарайте обратно в машината. Вижте глава "Изваждане и поставяне на блока за приготвяне" за инструкции стъпка по стъпка.

Проблем	Причина	Решение
Кафето е воднисто.	Блокът за приготвяне е мръсен или трябва да се смаже.	Отстранете блока (вж. 'Изваждане на блока за приготвяне от машината') за приготвяне, изплакнете го под течаща вода и го оставете да изсъхне. След това смажете движещите се части (вж. 'Смазване на блока за приготвяне').
	Машината извършва процедура за саморегулиране. Тази процедура стартира автоматично при първата употреба на машината, когато преминете към друг тип кафе на зърна или след дълги период на неизползване.	Пригответе първоначално 5 кафета, за да позволите на машината да извърши процедурата по саморегулиране.
	Кафемелачката е настроена да мели твърде едро.	Задайте по-ситна (по-ниска) настройка на кафемелачката. Пригответе от 2 до 3 напитки, за да усетите разликата.
Кафето не е достатъчно горещо.	Зададената температура е твърде ниска.	Задайте температурата на максимално (вж. 'Регулиране на температурата на кафето') ниво.
	Студената чаша намалява температурата на напитката.	Затоплете предварително чашите, като ги изплакнете с гореща вода.
	Добавянето на мляко намалява температурата на напитката.	Без значение дали добавяте топло или студено мляко, то винаги намалява температурата на кафето. Затоплете предварително чашите, като ги изплакнете с гореща вода.
Кафето не излиза или излиза бавно.	Водният филтър AquaClean не е правилно подготвен за поставяне.	Издадете водния филтър AquaClean и опитайте отново да пригответе кафе. Ако това помогне, се уверете, че сте пригответи водния филтър AquaClean правилно, преди да го поставите обратно. Вижте глава "Воден филтър AquaClean" за инструкции стъпка по стъпка.
		След дълги периоди на неизползване трябва да пригответе водния филтър AquaClean за употреба отново, след което да го поставите обратно. Вижте стъпки 1 – 3 от глава "Активиране на водния филтър AquaClean".
	Водният филтър AquaClean е запушен.	Сменяйте водния филтър AquaClean на всеки 3 месеца. Филтър, който е на повече от 3 месеца може да се запуши.
	Кафемелачката е настроена да мели твърде ситно.	Задайте по-едра (по-висока) настройка на кафемелачката. Обърнете внимание, че това ще повлияе на вкуса на кафето.

Проблем	Причина	Решение
	Блокът за приготвяне е мръсен.	Извадете блока за приготвяне и го изплакнете под течаща вода (вж. 'Почистване на блока за приготвяне под течаща вода').
	Чучурът за кафе е мръсен.	Почистете чучура за кафе и отворите му с инструмент за почистване на тръби или с игла.
	Отделението за предварително смляно кафе е запушено	Изключете машината и извадете блока за приготвяне. Отворете капака на отделението за предварително смляно кафе и поставете дръжката на лъжица в него. Движете дръжката нагоре и надолу, докато задръстеното мляно кафе падне надолу (Фиг. 30).
	Кръгът на машината е задръстен с накип.	Почистете накипа от машината с препарат за премахване на накип на Philips. Винаги премахвайте накипа от машината, когато индикаторната светлина започне да мига.
Машината мели зърната кафе, но не пуска кафе.	Отделението за предварително смляно кафе е запушено.	Изключете машината и извадете блока за приготвяне. Отворете капака на отделението за предварително смляно кафе и поставете дръжката на лъжица в него. Движете дръжката нагоре и надолу, докато задръстеното мляно кафе падне надолу (Фиг. 30).
Млякото не се разпенва.	Машини с LatteGo: LatteGo е сглобено неправилно.	Проверете дали съдът за мляко е правилно сглобен в рамката на LatteGo ("щракване").
	Машини с LatteGo: съдът за мляко и/или рамката на LatteGo са мръсни.	Разглобете LatteGo и изплакнете и двете части под течаща вода или ги измийте в миялна машина (вж. 'Почистване на LatteGo след всяка употреба').
	Машини с класическа приставка за разпенване на мляко: приставката за разпенване на мляко е мръсна.	Почистете старателно приставката (вж. 'Почистване на класическата приставка за разпенване на мляко ') за разпенване на мляко.
	Използваният вид мляко не е подходящ за разпенване.	Различните видове мляко правят различно количество и качество на пяната. Тествали сме следните видове мляко, които са показали добър резултат при разпенване: полуобезмаслено или пълномаслено краве мляко и мляко без лактоза.

Проблем	Причина	Решение
От долната част на съда за мляко LatteGo изтича мляко.	Рамката и съдът за мляко не са сглобени правилно.	Първо, поставете горната част на съда за мляко под куката в горната част на рамката. След това натиснете долната част на съда. Ще чуете щракване, когато той се фиксира на мястото си.
Машината изглежда тече.	Машината използва вода за изплакване на вътрешния кръг и блока за приготвяне. Тази вода изтича през вътрешната система директно в тавичката за отцеждане. Това е нормално.	Изпразвайте тавичката за отцеждане всеки ден или веднага, щом индикаторът за пълна тавичка за отцеждане се покаже през капака на тавичката за отцеждане. Съвет: Поставете чаша под чучура, за да съберете водата от изплакването и за да намалите водата в тавичката за отцеждане.
	Тавичката за отцеждане е препълнена и преляла, което кара машината да изглежда, че тече.	Изпразвайте тавичката за отцеждане всеки ден или веднага, щом индикаторът за пълна тавичка за отцеждане се покаже през капака на тавичката за отцеждане.
	Водният резервоар не е пъхнат докрай и сега в машината е засмукан въздух.	Проверете дали водният резервоар е в правилното положение: извадете го и след това отново го поставете, като го бутнете колкото се може по-навътре.
	Блокът за приготвяне е мръсен/запушен.	Изплакнете блока за приготвяне.
	Машината не е поставена върху хоризонтална повърхност.	Поставете машината върху хоризонтална повърхност, за да може тавичката за отцеждане да не прелива и индикаторът за пълна тавичка за отцеждане да работи правилно.
	Водният резервоар не е пъхнат докрай и сега в машината е засмукан въздух.	Проверете дали водният резервоар е в правилното положение: извадете го и след това отново го поставете, като го бутнете колкото се може по-навътре.
Не мога да активирам водния филтър AquaClean и машината иска накипът да се почисти.	Филтърът не е бил поставен или сменен навреме, след като индикаторната светлина за водния филтър AquaClean е започнала да мига. Това означава, че вашата машина не е съвсем почистена от котлен камък.	Първо почистете машината от накипа, след което поставете водния филтър AquaClean.
Новият воден филтър не пасва.	Опитвате се да поставите друг филтър, който не е воден филтър AquaClean.	Само водният филтър AquaClean пасва в машината.

Проблем	Причина	Решение
	Гуменият уплътнителен пръстен на водния филтър AquaClean не е на мястото си.	Поставете обратно гумения уплътнителен пръстен на водния филтър AquaClean.
Машината издава силен шум.	По време на работа е нормално машината да издава шум.	Ако машината започне да издава друг вид шум, почистете блока за приготвяне и го смажете (вж. 'Смазване на блока за приготвяне').
	Водният филтър AquaClean не е подготвен правилно и сега в машината е засмукан въздух.	Отстранете водния филтър AquaClean от водния резервоар и го пригответе правилно за употреба, преди да го върнете обратно. Вижте глава "Воден филтър AquaClean" за инструкции стъпка по стъпка.
	Водният резервоар не е пъхнат докрай и сега в машината е засмукан въздух.	Проверете дали водният резервоар е в правилното положение: извадете го и след това отново го поставете, като го бутнете колкото се може по-навътре.

Технически спецификации

Производителят си запазва правото да подобрява техническите спецификации на продукта. Всички предварително зададени количества са приблизителни.

Описание	Стойност
Размери (Ш x В x Д)	247 x 366 x 434 мм
Тегло	7 – 7,5 кг
Дължина на захранващия кабел	1000 мм
Воден резервоар	1,8 литра, подвижен
Вместимост на съда за кафе на зърна	275 г
Вместимост на съда за отпадъци от кафе	12 шайби
Капацитет на LatteGo (съд за мляко)	250 ml
Регулируема височина на улея	85 – 145 мм
Номинално напрежение – номинална мощност – електрозахранване	Вижте етикета с данни от вътрешната страна на сервизната вратичка (фиг. А11)

Содржина

Преглед на машината (Сл. А)	567
Контролна табла (Сл. В)	567
Вовед	568
Пред првата употреба	569
Варење пијалаци	570
Приспособување на поставките за машината	573
Отстранување и вметнување на групата за варење	575
Чистење и одржување	576
Филтер за вода AquaClean	579
Поставување тврдост на водата	580
Постапка на отстранување бигор (30 мин.)	581
Нарачување додатоци	582
Решавање проблеми	582
Технички спецификации	589

Преглед на машината (Сл. А)

A1	Контролна табла	A10	Сервисна врата
A2	Држач за чаши	A11	Етикета со податоци со број на тип
A3	Преграда за претходно мелено кафе	A12	Резервоар за вода
A4	Капак на резервоарот за зрна кафе	A13	Одвод за врела вода
A5	Приспособлив одвод за кафе	A14	Сад за мелено кафе
A6	Приклучок за напојување	A15	Преден панел на садот за мелено кафе
A7	Копче за поставување на мелењето	A16	Капак на послужавникот за капење
A8	Резервоар за зрна кафе	A17	Послужавник за капење
A9	Група за варење	A18	Индикатор „послужавникот за капење е полн“

Додатоци

A19	Цевка за подмачкување	A22	Лента за тестирање тврдост на водата
A20	Филтер за вода AquaClean	A23	Класичен апарат за млечна пена (само одредени типови)
A21	Лажичка за мерење	A24	LatteGo (сад за млеко) (само одредени типови)

Контролна табла (Сл. В)

Погледнете ја сликата В за преглед на сите копчиња и икони. Подолу ќе го најдете описот.

i Некои од копчињата/иконите се само за конкретни типови.

B1	Копче за вклучување/исклучување	B7	Икони за предупредување
B2	Икони за пијалаци*	B8	Светло за старт
B3	Икона за Јачина на аромата/претходно сомелено кафе	B9	Старт/стоп ►■ копче
B4	Икона за количина на пијалак	B10	Икона за бигор/чистење
B5	Икона за количество на млеко (само одредени типови)	B11	Икона за AquaClean
B6	Икона за температура на кафето (само одредени типови)		

* Икони за пијалаци (само одредени типови): еспресо, долго еспресо, кафе, кафе со мраз, капучино, лате макијато, жешка вода, пареа

Вовед

Ви честитаме што купивте целосно автоматска машина за кафе Philips! За целосно да ја искористите поддршката што ја нудиме, регистрирајте го вашиот производ на www.philips.com/welcome.

Внимателно прочитајте ја посебната безбедносна брошура пред првиот пат кога ќе ја користите машината и зачувајте ја за во иднина.

За да ви помогнеме да започнете и да го добиете најдоброто од вашата машина, нудиме поддршка на повеќе начини. Во кутијата можете да го најдете следново:

- 1** Водичот за брзо започнување со упатства за користење претставени со слики и информации за чистење и одржување.
- 2** Посебната брошура за безбедност со упатства за безбеден начин на користење на машината.
- 3** За онлајн поддршка (овој проширен прирачник за корисниците, често поставувани прашања, видеа итн.), скенирајте го QR-кодот што се наоѓа на корицата на оваа брошура за да ја преземете апликацијата Coffee+ или одете на **www.philips.com/coffee-care**.

i Постојат повеќе верзии од оваа машина за еспресо и сите имаат различни функции. Секоја верзија има сопствен број на тип. Бројот на типот може да го најдете на етикетата со податоци на внатрешната страна од сервисната врата (видете Сл. А11).

i Машината е тестирана со кафе. Иако беше внимателно исчистена, може да има остатоци од кафе. Сепак, гарантираме дека машината е потполно нова.

Машината автоматски го приспособува количество мелено кафе што се користи за да направи најкусно кафе. Може да сварите 5 филцани кафе првично за да ѝ овозможите на машината да го заврши самостојното приспособување.

Погрижете се да го исплакнете LatteGo (садот за млеко) или класичниот апарат за млечна пена пред првото користење.

Пред првата употреба

1. Поставување на машината

По вклучувањето на машината, малку вода може да истече од одводот за врела вода или одводот за кафе. Тоа е нормално.

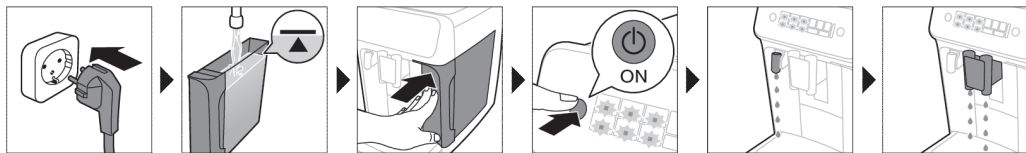

2. Активирање на филтерот за вода AquaClean (5 мин.)

За повеќе информации, погледнете го поглавјето „Филтер за вода AquaClean“.

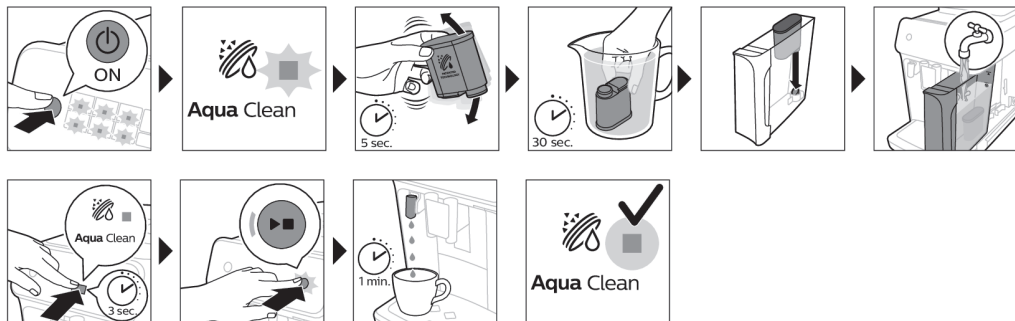

3. Поставување тврдост на водата

Погледнете го поглавјето „Поставување тврдост на водата“ за упатства чекор по чекор.

Стандардната поставка за тврдост на водата е 4: тврда вода.

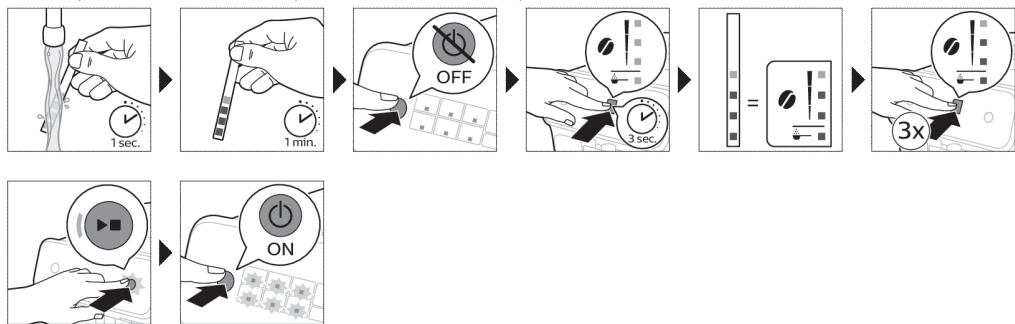

4. Составување на LatteGo (само одредени типови)



5. Составување на класичниот апарат за млечна пена (само одредени типови)

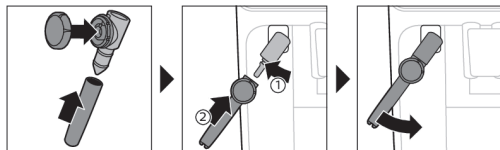

Варење пијалаци

Општи чекори

- 1 Наполнете го резервоарот за вода со вода од чешма и наполнете го резервоарот за зрна кафе со зрна.
- 2 Поставете го капакот (A4) на резервоарот за зрна кафе (A8).
- 3 Притиснете го копчето за вклучување/исклучување за да ја вклучите машината.
 - Машината почнува да се загрева и го изведува автоматскиот циклус на плакнење. При загревањето, светлата на иконите за пијалаци ќе се вклучат и ќе се исклучат бавно една по една.
 - Кога сите светла на иконите за пијалаци светат постојано, машината е подготвена за употреба.
- 4 Ставете филцан под одводот за распрскување кафе. Лизгајте го одводот за распрскување кафе нагоре или надолу за да ја приспособите неговата висина на висината на филцанот или чашата што ја користите (Сл. 1).

Персонализирање пијалаци

Машинава ви дозволува да ги приспособите поставките на пијалакот по сопствен избор. Откако ќе изберете пијалак, можете:

- 1 Да ја приспособите јачината на аромата со допирање на иконата за јачина на аромата. (Сл. 2) Има 3 јачини, најниската е најслаба, а највисоката е најсилна.
- 2 Приспособете го количеството на пијалакот со допирање на иконата за количество (Сл. 3) на пијалак и/или млеко (само одредени типови). Има 3 вредности: ниско, средно и високо.

i Може да ја приспособите и температурата на кафето по сопствен избор (видете 'Приспособување на температурата на кафето').

Варење кафе со зрна

- 1 За да сварите кафе, допрете ја иконата за избраното кафе.
 - Светлата за јачина на аромата и количество ќе се вклучат и ќе ја прикажат претходно избраната поставка.

- Може да го приспособите пијалакот според саканиот вкус (видете 'Персонализирање пијалаци').
- 2 Притиснете го копчето за старт/стоп ►■.
 - Светлото на иконите за пијалаци трепка додека истекува пијалакот.
 - 3 За да сопре распрснувањето на кафето пред да заврши машината, притиснете го копчето за старт/стоп ►■ повторно.

i За да варите две кафиња истовремено, допрете ја иконата за пијалак два пати. Ќе се осветли светлото 2x.

Варење пијалаци на база на млеко со LatteGo (садот за млеко)

A LatteGo се состои од сад за млеко, рамка и капак за резервоарот. За да се избегне протекување, погрижете се правилно да ги составите рамката и садот за млеко пред да го наполните садот за млеко.

- 1 За да го составите LatteGo, прво вметнете го горниот дел од садот за млеко под куката на горниот дел од рамката (Сл. 4). Потоа притиснете го долниот дел од садот. Ќе слушнете кликување кога ќе се заклучи на своето место (Сл. 5).

Забелешка: осигурете се дека садот за млеко и рамката се чисти пред да ги поврзете.

- 2 Малку навалете го LatteGo и ставете го врз одводот за врела вода (Сл. 6). Потоа притиснете го додека не се заклучи на своето место (Сл. 7).
- 3 Наполнете го LatteGo со млеко до нивото означено на садот за млеко за пијалакот што го варите (Сл. 8). Не полнете го садот за млеко над ознаката за максимум.

i Ако сте го персонализирале количеството на млеко, можеби ќе треба да го наполните садот со повеќе или помалку млеко од означеното за овој пијалак на LatteGo.

! Секогаш користете млеко тукушто извадено од фрижидер за оптимални резултати.

- 4 Ставете филцан на послужавникот за капење.
- 5 Допрете ја иконата за посакуваниот пијалак на база на млеко.
 - Сега може да го приспособите пијалакот по сопствен избор (видете 'Персонализирање пијалаци').
- 6 Притиснете го копчето за старт/стоп ►■.
 - Светлото на иконите за пијалаци трепка додека истекува пијалакот. Кога варите капучино или лате макијато, машината прво распрскува млеко, а потоа кафе.
 - За да сопре распрснувањето на млекото пред машината да го распрска одреденото количество, притиснете го копчето за старт/стоп ►■.
- 7 За да сопре распрснувањето на целосниот пијалак (млеко и кафе) пред да заврши машината, притиснете и задржете го копчето за старт/стоп ►■.

Правење пена од млеко со класичниот апарат за млечна пена

! Секогаш користете млеко тукушто извадено од фрижидер за најдобар квалитет на пената.

- 1 Навалете ја налево црната силиконска рачка на машината и вовлечете го апаратот за млечна пена на неа (Сл. 9).

- 2 Наполнете сад со млеко со приближно 100 ml млеко за капучино и приближно 150 ml млеко за лате макијато.
- 3 Вметнете го апаратот за млечна пена приближно 1 cm во млекото.
- 4 Допрете ја иконата за пареа (Сл. 10).
 - Светлото на иконата за пареа се вклучува и светлото за старт почнува да пулсира.
- 5 Свртете го копчето на класичниот апарат за млечна пена на иконата (Сл. 11) за млечна пена ако сакате да направите пена. Свртете го копчето на класичниот апарат за млечна пена на иконата (Сл. 12) за обично млеко ако сакате да подгреете млеко.
- 6 Погрижете се иконата на копчето на класичниот апарат за млечна пена да е порамнета со црната стрелка.
- 7 Притиснете на копчето за старт/стоп ►■ за да направите пена од млекото (Сл. 13).
 - Машината започнува да се загрева, се истиснува пареа во млекото и се прави пена.
- 8 Кога млечната пена во садот за млеко ќе го достигне потребниот волумен, повторно притиснете го копчето за старт/стоп ►■ за да сопре правењето пена од млекото.

i Никогаш не правете пена од млеко подолго од 90 секунди. Правењето пена автоматски сопира по 90 секунди.

i Не мора да го поместувате садот за млеко додека се прави пената за да добиете млечна пена со најдобар квалитет.

Варење кафе со претходно сомелено кафе

Може да изберете да користите претходно мелено кафе наместо зрна, на пример, ако претпочитате друга сорта на кафе или бескофеинско кафе.

- 1 Притиснете го копчето за вклучување/исклучување на машината и почекајте додека не стане подготвена за употреба.
- 2 Отворете го капакот на преградата за претходно мелено кафе и ставете една рамна лажичка за мерење од претходно сомеленото кафе во неа (Сл. 14). Потоа затворете го капакот.
- 3 Ставете филџан под одводот за распрскување кафе.
- 4 Изберете еден пијалак.
- 5 Притиснете го копчето за јачина на аромата 3 секунди (Сл. 15).
 - Светлото на претходно мелено кафе се вклучува и светлото за старт почнува да пулсира.
- 6 Притиснете го копчето за старт/стоп ►■.
- 7 За да сопре распрснувањето на кафето пред да заврши машината, притиснете го копчето за старт/стоп ►■ повторно.

i Со претходно меленото кафе, истовремено може да варите само едно кафе.

i Претходно мелено кафе не е поставка што се зачувува како претходно избрана поставка за јачина. Секој пак кога ќе сакате да користите претходно мелено кафе, треба да ја притиснете иконата за јачина на аромата 3 секунди.

i Кога ќе изберете претходно мелено кафе, не можете да изберете друга јачина на аромата.

Подготвување кафе со мраз (само одредени типови)

i Кафето се подготвува со топла вода. Подготвувајте врз коцки мраз за оптимални резултати.

- 1 Земете чаша и наполнете две третини со коцки мраз.

- 2 Поставете ја чашата под одводот за распрскување кафе.
- 3 Допрете ја иконата за кафе со мраз.
 - Се палат светлата за јачина на аромата и квантитет.
 - Може да го приспособите пијалакот според саканиот вкус.

i Препорачуваме да ја користите јачината на аромата 3.

- 4 Притиснете го копчето за старт/стоп ►■.
- 5 За да сопре распрснувањето на кафето пред да заврши машината, притиснете го копчето за старт/стоп ►■ повторно.
- 6 За посебно кафе со мраз, одгоре ставете ладно млеко.

Распрскување врела вода

- 1 Ако е прикачен, отстранете го LatteGo или апаратот за млечна пена.
- 2 Допрете ја иконата за врела вода.
 - Светлото за количество на пијалак ќе се вклучи и ќе ја прикажува поставката за врела вода на претходно избраниот пијалак.
- 3 Приспособете ја количината на врела вода по желба со допирање на иконата за количина на пијалак (Сл. 3).
- 4 Притиснете го копчето за старт/стоп ►■.
 - Светлото на иконата за врела вода трепка и се распрскува врела вода од одводот за врела вода (Сл. 18).
- 5 За да сопре распрснувањето на врелата вода пред да заврши машината, притиснете го копчето за старт/стоп ►■ повторно.

Приспособување на поставките за машината

Приспособување на времето на мирување

- 1 Притиснете го копчето за вклучување/исклучување за да ја исклучите машината.
- 2 Кога машината е исклучена: притиснете ја и држете ја иконата (Сл. 19) за бигор/чистење додека светлата на таа икона и на јачината на аромата не се вклучат (Сл. 20).
- 3 Допрете ја иконата за јачина на арома за да го изберете времето на мирување: 15, 30, 60 или 180 минути. Соодветно 1, 2, 3 или 4 светла на иконата за јачина на аромата ќе се вклучат.
- 4 кога ќе завршите со поставување на времето на мирување, притиснете го копчето за старт/стоп. Машината ќе се исклучи.
- 5 Притиснете го копчето за вклучување/исклучување за да ја вклучите машината повторно.

Приспособување на највисоката стандардна поставка за пијалаците

Машината има 3 стандардни нивоа за секој пијалак: ниско, средно и високо. Може да го приспособите само количеството на највисоката поставка. Новото количество може да се зачува штом светлото за старт ќе почне да пулсира.

i Пред да започнете со програмирање на количеството пијалак со млеко, составете го LatteGo и ставете млеко во него.

- 1 За да ја приспособите највисоката поставка за количество, притиснете и задржете ја 3 секунди иконата за пијалакот што сакате да го приспособите.

- Горната светилка на иконата за количество пијалак и горната светилка на иконата за количество на млеко (само одредени типови) ќе почнат да пулсираат и копчето за старт/стоп ►■ ќе почне да пулсира, што означува дека сте во режим за програмирање.
- 2 Притиснете го копчето за старт/стоп ►■. Машината ќе започне да го вари избраниот пијалак.
 - Светлата за старт прво ќе почнат да светат постојано. Кога машината е подготвена да го меморира приспособениот волумен, светлото за старт/стоп ќе почне да пулсира.
- 3 Притиснете го копчето за старт/стоп ►■ повторно кога чашата ќе го има посакуваното количество кафе или млеко.
 - Во случај на капучино или лате макијато, прво ќе се распрсне млекото. Притиснете го копчето за старт/стоп ►■ кога чашата ќе го има посакуваното количество млеко. Машината автоматски почнува да го распрскува кафето. Притиснете го копчето за старт/стоп ►■ повторно кога чашата ќе го има посакуваното количество.

Откако ќе го програмирате новото највисоко стандардно количество за пијалак, машината ќе го распрсне ова ново количество секој пат кога ќе го изберете највисокото количество од овој пијалак.

i Може да го приспособите само највисокото стандардно ниво на количество.

i Ако сакате да се вратите назад на поставките за стандардно количество, видете „Враќање на фабрички поставки“.

Приспособување на температурата на кафето

Машини без икона за температура

- 1 Притиснете го копчето за вклучување/исклучување за да ја **исклучите** машината.
- 2 Кога машината е исклучена: притиснете и задржете ја иконата за количество на кафе додека не се вклучи светлото на оваа икона (Сл. 21).
- 3 Допрете ја иконата за количина за да ја изберете потребната температура: нормална, висока или максимална.
 - Соодветно 1, 2 или 3 светла ќе се вклучат.
- 4 Кога ќе завршите со поставување на температурата на кафето, притиснете го копчето за старт/стоп ►■.
- 5 Притиснете го копчето за вклучување/исклучување за да ја вклучите машината повторно.

i Ако не ја исклучите машината вие, таа ќе се исклучи автоматски по некое време.

Машини со икона за температура (само EP3300)

- 1 Изберете го посакуваниот пијалак.
- 2 Допирајте ја иконата за температура на кафето повторливо за да ја изберете саканата температура.

Враќање на фабрички поставки

Машината ви нуди можност да ги вратите стандардните поставки за пијалаци во секој момент.

i Може да ги вратите стандардните поставки само кога машината е исклучена.

- 1 Притиснете го копчето за вклучување/исклучување за да ја исклучите машината.
- 2 Притиснете го и задржете ја иконата за еспресо 3 секунди.
 - Ќе се вклучат средните светла на иконите за поставки на пијалаци. Светлото за старт/стоп ќе почне да пулсира, што означува дека поставките се подготвени за враќање.
- 3 Притиснете го копчето за старт/стоп ►■ за да потврдите дека сакате да ги вратите поставките.

- 4 Притиснете го копчето за вклучување/исклучување за да ја вклучите машината повторно.

Приспособување на поставките за мелницата

Може да ја промените јачината на кафето со копчето за поставка на мелењето во садот за зрна. Колку е пониска поставката за мелење, толку е пофино меленото кафе и толку појако ќе биде кафето. Има 12 различни поставки за мелење од кои може да изберете.

Машината е поставена да го извлече најдобриот вкус од вашите зрна кафе. Затоа ве советуваме да не ја поставувате поставката за мелење додека не сте свариле 100 до 150 филцани (приближно 1 месец користење).

i Поставките за мелење може да ги поставувате само кога машината ги меле зрната кафе. Треба да сварите 2 или 3 пијалаци пред да може да ја вкусите разликата.

A Не вртете го копчето за поставување на мелењето повеќе од еден зарез едновременно за да се спречи оштетување на мелницата.

- 1 Ставете филцан под одводот за распрскување кафе.
- 2 Отворете го капакот на резервоарот за зрна кафе.
- 3 Допрете ја иконата за еспресо, а потоа притиснете на копчето за старт/стоп ►■.
- 4 Кога мелницата ќе почне да меле, притиснете го копчето за поставка на мелењето и свртете го налево или надесно. (Сл. 22)

Деактивирање на звучните сигнали на контролната табла

- 1 Притиснете го копчето за вклучување/исклучување за да ја исклучите машината.
- 2 Кога машината е исклучена, допрете и задржете ја иконата за кафе додека не се вклучи светлото на иконата. Светлото за старт почнува да трепка.
- 3 Повторно допрете ја иконата за кафе за да ги деактивирате звучните сигнали на контролната табла. Светлото на иконата за кафе ќе се исклучи.
- 4 Притиснете го копчето за старт/стоп за да го потврдите изборот.
- 5 Притиснете го копчето за вклучување/исклучување за да ја вклучите машината повторно. Звучните сигнали на контролната табла сега се деактивирани.

Забелешка: ако светлото на иконата за кафе не се вклучи по допирање и задржување на иконата, тоа значи дека звучните сигнали на машината веќе биле деактивирани. За да ги активирате повторно, допрете ја иконата повторно и потврдете со притискање на копчето за старт/стоп.

Титкањата на копчето за вклучување/исклучување и копчето за старт/стоп не може да се деактивираат.

Отстранување и вметнување на групата за варење

Одете на www.philips.com/coffee-care за детални видео упатства за начинот на отстранување, вметнување и чистење на групата за варење.

Отстранување на групата за варење од машината

- 1 Исклучете ја машината.
- 2 Извадете го резервоарот за вода и отворете ја сервисната врата (Сл. 23).

- 3 Притиснете ја рачката (Сл. 24) PUSH и повлечете го држачот на групата за варење за да ја извадите од машината (Сл. 25).

Повторно вметнување на групата за варење

⚠ Пред да ја вратите групата за варење назад во машината, осигурете се дека е во точната положба.

- 1 Проверете дали групата за варење е во точната положба. Стрелката на жолтиот цилиндар на страната од групата за варење мора да биде порамнета со црната стрелка и N (Сл. 26)
 - Ако не се порамнети, притиснете ја рачката додека не дојде во контакт со основата од групата (Сл. 27) за варење.
- 2 Вратете ја групата за варење назад во машината со лизгање долж водечките шини на страните (Сл. 28) додека не се заклучи во положба со кликување (Сл. 29). Не притискајте го копчето PUSH.
- 3 Затворете ја сервисната врата и вратете го резервоарот за вода.

Чистење и одржување

Редовното чистење и одржување ја одржува вашата машина во одлична состојба и обезбедува кафе со добар вкус долго време и со стабилен проток на кафе.

Погледнете ја табелата подолу за детален опис на времето и начинот на чистење на сите делови од машината што се вадат. Може да најдете подетални информации и видео упатства во апликацијата Coffee+ и на www.philips.com/coffee-care. Погледнете ја сликата D за преглед на деловите што може да се чистат во машина за миење садови.

Делови што се вадат	Кога да се чисти	Како да се чисти
Група за варење	Седмично	Отстранете ја групата за варење од машината (видете 'Отстранување и вметнување на групата за варење'). Исплакнете ја под чешма (видете 'Чистење на групата за варење под млаз вода од чешма').
	Месечно	Исчистете ја групата за варење со таблета за отстранување масло од кафе на Philips (видете 'Чистење на групата за варење со таблети за отстранување масло од кафе').
Класичен апарат за млечна пена	По секоја употреба	Прво распрснете врела вода со апаратот за млечна пена прикачен на машината за темелно чистење. Потоа отстранете го апаратот за млечна пена од машината и расклопете го. Исчистете ги сите делови под чешма или во машина за миење садови.
Преграда за претходно мелено кафе	Проверувајте ја преградата за претходно мелено кафе седмично за да видите дали е затната.	Исклучете ја машината и извадете ја групата за варење. Отворете го капакот на преградата за претходно мелено кафе и ставете ја рачката на лажицата во неа. Движете ја рачката нагоре-надолу додека заглавеното кафе не испадне (Сл. 30). Скенирајте го QR-кодот за да ја преземете апликацијата Coffee+ за детални видео упатства или одете на www.philips.com/coffee-care

Делови што се вадат	Кога да се чисти	Како да се чисти
Сад за мелено кафе	Испразнете го садот за мелено кафе кога ќе ве потсети машината. Чистете го седмично.	Извадете го садот за мелено кафе додека машината е вклучена. Исплакнете го под чешма со малку течен детергент или исчистете го во машина за миење садови. Предниот панел на садот за мелено кафе не се мие во машина за миење садови.
Послужавник за капење	Празнете го послужавникот за капење секојдневно или штом ќе се појави црвениот индикатор „Drip tray full“ (Послужавникот за капење е полн) низ послужавникот за капење (Сл. 31). Чистете го послужавникот за капење седмично.	Извадете го послужавникот (Сл. 32) за капење и исплакнете го под чешма со малку течен детергент. И послужавникот за капење може да го чистите во машина за миење садови. Предниот панел на садот за мелено кафе (сл. А15) не се мие во машина за миење садови.
LatteGo	По секоја употреба	Исплакнете го LatteGo под чешма или ставете го во машина за миење садови.
Подмачкување на групата за варење	Секои 2 месеци	Погледнете ја табелата за подмачкување и подмачкајте ја групата за варење со маст на Philips (видете 'Подмачкување на групата за варење').
Резервоар за вода	Седмично	Исплакнете го резервоарот за вода под чешма

Чистење на групата за варење

Редовното чистење на групата за варење спречува затнување на внатрешните кола со остатоци од кафе. Скенирајте го QR-кодот на корицата на оваа брошура за видеа за поддршка за тоа како се отстранува, вметнува и чисти групата за подготвување или одете на www.philips.com/coffee-care

Чистење на групата за варење под млаз вода од чешма

- 1 Извадете ја групата (видете 'Отстранување и вметнување на групата за варење') за варење.
- 2 Исплакнете ја групата за варење темелно со вода. Внимателно исчистете го горниот филтер (Сл. 33) на групата за варење.
- 3 Оставете ја групата за варење да се исуши на воздух и вратете ја назад. Немојте да ја сушите групата за варење со крпа за да не се насоберат влакна во неа.

Чистење на групата за варење со таблети за отстранување масло од кафе

Користете само таблети за отстранување масло од кафе на Philips.

- 1 Ставете филцан под одводот за кафе. Наполнете го резервоарот со свежа вода.
- 2 Ставете таблета за отстранување масло од кафе во делот за претходно сомелено кафе.
- 3 Допрете ја иконата за кафе, а потоа притиснете ја иконата за јачина на аромата 3 секунди за да ја изберете функцијата за претходно мелено кафе (Сл. 2).
- 4 Не додавајте претходно мелено кафе. Притиснете на копчето за старт/стоп ► за да започне циклусот на варење. Кога ќе се свари половина филцан вода, исклучете ја машината од штекер.
- 5 Оставете го растворот со средство за отстранување масло од кафе да делува најмалку 15 минути.
- 6 Повторно приклучете го приклучокот за напојување во штекерот и вклучете ја машината за да заврши циклусот на варење. Испразнете го филцанот.

- 7 Извадете го резервоарот за вода и отворете ја сервисната врата. Извадете ја групата (видете 'Отстранување на групата за варење од машината') за варење и исплакнете ја темелно под чешма.
- 8 Повторно вметнете ја групата за варење кафе и ставете филџан под одводот за кафе.
- 9 Допрете ја иконата за кафе, а потоа притиснете ја иконата за јачина на аромата 3 секунди за да ја изберете функцијата за претходно мелено кафе (Сл. 2). Не додавајте претходно мелено кафе. Притиснете на копчето за старт/стоп ►■ за да започне циклусот на варење. Повторете го ова два пати. Испразнете го филџанот.

Подмачкување на групата за варење

Подмачкувајте ја групата за варење на секои 2 месеци за да се осигури дека подвижните делови ќе продолжат со непречено функционирање.

- 1 Нанесете тенок слој маст на клипот (сивиот дел) од групата за варење (Сл. 34).
- 2 Нанесете тенок слој маст околу оската (сивиот дел) на дното од групата за варење (Сл. 35).
- 3 Нанесете тенок слој маст на шините од двете страни (Сл. 36).

Чистење на LatteGo (садот за млеко)

Чистење на LatteGo по секоја употреба

- 1 Отстранете го LatteGo од машината (Сл. 37).
- 2 Истурете го преостанатото млеко.
- 3 Притиснете го копчето за отпуштање и отстранете го садот за млеко од рамката на LatteGo (Сл. 38).
- 4 Исчистете ги сите делови во машина за садови или под чешма со млака вода и малку течност за перење.

Чистење на класичниот апарат за млечна пена

Чистење на класичниот апарат за млечна пена по секое користење

Чистете го апаратот за млечна пена по секое користење од хигиенски причина и за да се избегне наталожување остатоци од млеко.

- 1 Ставете филџан под апаратот за млечна пена.
- 2 Допрете ја иконата за пареа, а потоа притиснете го копчето старт/стоп ►■ за да започне распрскување на пареата и да го отстраните млекото што можеби преостанало во апаратот за млечна пена.
- 3 За да сопре распрскувањето на пареата по неколку секунди, притиснете го копчето за старт/стоп ►■ повторно.
- 4 Чистете го апаратот за млечна пена само со влажна крпа.

Дневно чистење на класичниот апарат за млечна пена

- 1 Оставете го апаратот за млечна пена да се олади потполно.
- 2 Навалете го налево апаратот за млечна пена и отстранете го металниот и силиконскиот дел (Сл. 39).
- 3 Расклопете ги трите делови (Сл. 40) и исплакнете ги со свежа вода и исчистете ги во машина за садови.
- 4 Оставете ги трите дела од апаратот за млечна пена да се исушат на воздух, составете ги и повторно прикачете го апаратот за млечна пена на машината.

Филтер за вода AquaClean

На вашата машина е овозможен AquaClean. Можете да го поставите филтерот за вода AquaClean во резервоарот за вода за да го зачувате вкусот на вашето кафе. Тоа исто така ја намалува потребата за чистење бигор поради намалување на наслагите на бигор во вашата машина. Можете да купите филтер за вода AquaClean од вашиот локален малопродажник, од овластените сервисни центри или онлајн на www.philips.com/parts-and-accessories.

Икона и светло за AquaClean

Вашата машина е опремена со светло (Сл. 41) за филтерот AquaClean што го означува статусот на филтерот. Во табелата подолу може да ги видите дејствата што се потребни кога ќе се вклучи или кога трепка светлото.



Кога ја користите машината прв пат, светлото за AquaClean започнува да трепка портокалово. Ова означува дека може да започнете со користење на филтерот за вода AquaClean. Ако не активирате филтер за вода AquaClean, светлото ќе се исклучи автоматски по некое време.



Откако ќе инсталирате филтер и ќе го активирате со иконата AquaClean, светлото за AquaClean ќе свети сино за да потврди дека филтерот за вода AquaClean е активен.



Кога ќе се истроши филтерот, светлото за AquaClean започнува повторно да трепка портокалово за да ве потсети да го замените филтерот со нов.



Кога ќе се исклучи портокаловото светло за AquaClean, сè уште можете да активирате филтер AquaClean, но ќе треба прво да ја исчистите машината од бигор.

Активирање на филтерот за вода AquaClean (5 мин.)

i Машината не открива автоматски дека е поставен филтер во резервоарот за вода. Затоа треба да го активирате секој нов филтер за вода AquaClean што го монтирате со иконата AquaClean.

Кога ќе се исклучи портокаловото светло за AquaClean, сè уште можете да активирате филтер за вода AquaClean, но ќе треба прво да ја исчистите машината од бигор.

i Вашата машина треба да нема никаков бигор пред да почнете да го користите филтерот за вода AquaClean.

Пред да го активирате филтерот за вода AquaClean, тој мора да се подготви со негово натопување во вода, како што е опишано подолу. Ако не го направите ова, во машината може да навлезе воздух наместо вода, што создава многу бучава и машината нема да може да вари кафе.

- 1 Осигурете дека машината е вклучена.
- 2 Тресете го филтерот околу 5 секунди (Сл. 42).
- 3 Потопете го филтерот наопaku во чаша со ладна вода и тресете го/притискајте го (Сл. 43).
- 4 Филтерот сега е подготвен за користење и може да се вметне во резервоарот за вода.
- 5 Вметнете го филтерот вертикално врз конекцијата за филтер во резервоарот за вода. Притиснете го надолу до најниската можна точка (Сл. 44).
- 6 Наполнете го резервоарот за вода со свежа вода од чешма и вратете го назад во машината.
- 7 Ако е прикачен, отстранете го LatteGo.
- 8 Ставете сад под одводот за врела вода/апаратот за млечна пена.

- 9 Притиснете го копчето за AquaClean 3 секунди (Сл. 45). Светлото за старт почнува да пулсира.
- 10 Притиснете на копчето за старт/стоп ►■ за да започне процесот на активација.
- 11 Од одводот за жешка вода/апаратот за млечна пена ќе се распрскува жешка вода (3 минути).
- 12 Кога ќе заврши процесот на активирање, ќе се вклучи синото светло за AquaClean за да потврди дека филтерот за вода AquaClean е активиран правилно.

Заменување на филтерот за вода AquaClean (5 мин.)

Откако ќе поминат 95 литри вода низ филтерот, тој ќе престане да функционира. Светлото за AquaClean ќе свети портокалово и ќе почне да трепка за да ве потсети да го замените филтерот. Сè додека тоа трепка, може да го замените филтерот пред да треба прво да го отстраните бигорот од машината. Ако не го замените филтерот AquaClean, портокаловото светло ќе се исклучи по некое време. Во тој случај, ќе може да го замените филтерот, но прво ќе треба да го отстраните бигорот од машината.

Кога трепка портокаловото светло за AquaClean:

- 1 Извадете го стариот филтер за вода AquaClean.
- 2 Монтирајте нов филтер и активирајте го, како што е опишано во поглавјето „Активирање на филтерот за вода AquaClean (5 мин.)“.

i Заменувајте го филтерот за вода AquaClean најмалку на секои 3 месеци, дури и ако машината сè уште не укажува дека е потребна замена.

Деактивирање на потсетникот за AquaClean

Ако не сакате веќе да користите филтри за вода AquaClean на Philips, може да ги деактивирате потсетниците за AquaClean (светлото за AquaClean што трепка портокалово):

- 1 Притиснете го копчето за вклучување/исклучување за да ја исклучите машината.
- 2 Кога машината е исклучена, притиснете и задржете ја иконата за AquaClean додека не се вклучи светлото на иконата. Светлото за старт почнува да трепка.
- 3 Допрете на иконата AquaClean повторно за да ги деактивирате потсетниците. Светлото на иконата AquaClean ќе се исклучи.
- 4 Притиснете го копчето за старт/стоп за да го потврдите изборот.
- 5 Притиснете го копчето за вклучување/исклучување за да ја вклучите машината повторно. Потсетниците за AquaClean сега се деактивирани.

Забелешка: Активирањето на нов филтер AquaClean автоматски повторно ќе ги активира потсетниците за AquaClean.

Поставување тврдост на водата

i Ве советуваме да ја приспособите тврдоста на водата на тврдоста на водата во вашиот регион за да имате оптимални перформанси и подолг работен век на машината. Ова спречува да морате премногу често да го чистите бигорот на машината. Стандардната поставка за тврдост на водата е 4: тврда вода.

Користете ја лентата за тестирање тврдост на водата дадена во кутијата за да ја одредите тврдоста на водата во вашиот регион:

- 1 Ставете ја лентата за тестирање тврдост на водата во вода од чешма или држете ја под чешма 1 секунда (Сл. 46).

- 2 Почекајте 1 минута. Бројот на квадрати на лентата за тестирање што ќе станат црвени ја означуваат тврдоста на водата (Сл. 47).

Поставете ја машината на точната тврдост на водата:

- 1 Притиснете го копчето за вклучување/исклучување за да ја **исклучите** машината.
- 2 Кога машината е исклучена, допрете и задржете ја иконата за јачина на аромата додека не се вклучат сите светла на иконата (Сл. 2).
- 3 Допрете го копчето за јачина на аромата 1, 2, 3 или 4 пати. Бројот на вклучени светла треба да биде ист со бројот на црвени квадрати на лентата за тестирање (Сл. 48). Кога нема црвени квадрати на лентата за тестирање (што значи сите квадрати се зелени), изберете 1 светло.
- 4 Кога ќе ја поставите точната тврдост на водата, притиснете го копчето за старт/стоп ►■.

i Бидејќи тврдоста на водата се поставува само еднаш, функцијата за јачина на аромата се користи за избирање на тврдоста. Ова не влијае врз јачината на аромата на пијалациите што ќе ги правите потоа.

Постапка на отстранување бигор (30 мин.)

Користете само средство за отстранување бигор на Philips. Во ниту еден случај не треба да користите средство за отстранување бигор на база на сулфурна киселина, хлороводородна киселина, аминокиселина или оцетна киселина (оцет) бидејќи ова може да го оштети колото за вода во машината и нема да го раствори бигорот соодветно. Ако не користите средство за отстранување бигор на Philips, гаранцијата нема да важи. Гаранцијата нема да важи и ако не извршувате чистење бигор на апаратот. Може да купите раствор за отстранување бигор на Philips во онлајн продавницата на www.philips.com/coffee-care.

Кога светлото за бигор/чистење се вклучува, треба да го исчистите бигорот од машината.

- 1 Осигурете дека машината е вклучена.
- 2 Ако е прикачен, отстранете го LatteGo или апаратот за млечна пена.
- 3 Отстранете ги послужавникот за капење и садот за мелено кафе, испразнете ги и вратете ги на своето место.
- 4 Извадете го резервоарот за вода и испразнете го. Потоа извадете го филтерот за вода AquaClean.
- 5 Истурете го целото шише на средството за отстранување бигор на Philips во резервоарот за вода, а потоа наполнете го со вода до Calc / Clean индикацијата (Сл. 49). Потоа повторно ставете го во машината.
- 6 Ставете голем сад (1,5 l) под одводот за распрскување кафе и одводот за вода.
- 7 Притиснете ја иконата Calc / Clean 3 секунди, а потоа притиснете на копчето за старт/стоп ►■.
- 8 Ќе започне првата фаза од постапката за чистење бигор. Постапката за чистење бигор трае приближно 30 минути и се состои од циклус на чистење бигор и циклус на плакнење. За време на циклусот за чистење бигор, светлото на Calc / Clean трепка за да покаже дека фазата на чистење бигор е во тек.
- 9 Оставете ја машината да го распрсне растворот за чистење бигор додека дисплејот не ве потсети дека резервоарот за вода е празен.
- 10 Испразнете го резервоарот за вода, исплакнете го и повторно наполнете го со свежа вода до нивото Calc / Clean.
- 11 Испразнете го садот и повторно ставете под одводот за распрскување кафе и одводот за вода. Повторно притиснете го копчето за старт/стоп ►■.
- 12 Втората фаза од циклусот на чистење бигор, фазата на плакнење, започнува и трае 3 минути. За време на оваа фаза светлата на контролната табла се вклучуваат и исклучуваат за да покажат дека фазата на плакнење е во тек.

- 13** Почекајте додека машината не престане да распрскува вода. Постапката за отстранување бигор е завршена кога машината ќе престане да распрскува вода.
- 14** Сега машината повторно ќе се загрее. Кога светлата на иконите за пијалаци светат постојано, машината повторно е подготвена за употреба.
- 15** Монтирајте нов филтер за вода AquaClean во резервоарот за вода и активирајте го (видете 'Активирање на филтерот за вода AquaClean (5 мин.)').
- Кога ќе заврши постапката за отстранување бигор, светлото за AquaClean трепка некое време за да ве потсети да монтирате нов филтер за вода AquaClean.

 **Совет:** Користењето на филтерот AquaClean ја намалува потребата за отстранување бигор!

Што треба да направите ако постапката за чистење бигор се прекине

Може да излезете од постапката за чистење бигор со притискање на копчето за вклучување/исклучување на контролната табла. Ако постапката за чистење бигор се прекине пред да заврши целосно, направете го следново:

- 1** Испразнете го и исплакнете го резервоарот за вода темелно.
- 2** Наполнете го резервоарот за вода со свежа вода до нивото Calc / Clean и повторно вклучете ја машината. Машината ќе се загрее и ќе го изведе автоматскиот циклус на плакнење.
- 3** Пред варење пијалаци, изведете циклус на рачно плакнење. За да изведете рачен циклус на плакнење, прво ставете половина резервоар врела вода со повторливо допирање на иконата за врела вода, а потоа сварете 2 филциани претходно мелено кафе без да додадете мелено кафе.

 **И** Ако постапката за чистење бигор не завршила, ќе биде потребно да се изврши друга постапка за чистење бигор што е можно поскоро.

Нарачување додатоци

За чистење на машината и бигорот, користете само производи за одржување на Philips. Овие производи може да се купат од вашиот локален малопродажник, од овластените сервисни центри или онлајн на www.philips.com/parts-and-accessories. За да го најдете целосниот список со резервни делови онлајн, внесете го бројот на моделот на вашата машина. Бројот на моделот може да го најдете од внатрешната страна на сервисната врата.

Производи за одржување и број на типови:

- Раствор за отстранување бигор CA6700
- Филтер за вода AquaClean CA6903
- Маст за групата за варење HD5061
- Таблети за отстранување масло од кафе CA6704

Решавање проблеми

Ова поглавје ги резимира најчестите проблеми што може да ги сретнете кај машината. За поддршка, преземете ја апликацијата Coffee+ преку вашата продавница за апликации или преку скенирање на QR-кодот на корицата од оваа брошура. Видеата за поддршка и целосниот список со често поставуваните прашања се достапни на www.philips.com/coffee-care. Ако не можете да го решите проблемот, контактирајте се Центарот за грижа на корисниците во вашата држава.

Икони за предупредување

Икона за предупредување

Решение



Светлото за „Резервоарот за вода е празен“ е вклучено

- Резервоарот за вода е речиси празен. Наполнете го резервоарот за вода со свежа вода до ознаката за максимално ниво.
- Резервоарот за вода не е ставен на своето место. Ставете го резервоарот за вода на своето место.



Светлото „испразнете го садот за мелено кафе“ е вклучена

- Садот за мелено кафе е полн. Извадете го и испразнете го садот за мелено кафе додека машината е вклучена. Почекајте најмалку 5 секунди пред повторно да го вметнете садот.



Светлото за аларм е вклучено

- Садот за мелено кафе и/или послужавникот за капење не е на своето место или не е поставен правилно. Повторно ставете го садот за мелено кафе и/или послужавникот за капење и погрижете се да е во правилната положба.
- Сервисната врата е отворена. Извадете го резервоарот за вода и погрижете се дека сервисната врата е затворена.



Светлото за аларм трепка

- Групата за варење не е на место или не е поставена правилно. Извадете ја групата за варење и осигурете се дека е блокирана на своето место. Погледнете го поглавјето „Отстранување и вметнување на групата за варење“ за упатства чекор по чекор.
- Групата за варење е блокирана. Извадете ја групата за варење и исплакнете ја со вода под чешма. Потоа подмачкајте ја групата за варење и повторно вметнете ја во машината. Погледнете го поглавјето „Чистење и одржување“ за упатства чекор по чекор.



Светлото за аларм се вклучува и светлото за старт почнува да трепка.

Заробен е воздух во машината. За да го ослободите воздухот од машината, наполнете го резервоарот за вода со вода, ставете филцан под класичниот апарат за млечна пена и притиснете го копчето старт/стоп што трепка.

Внимавајте: мали млазови врела вода ќе се распрскаат од класичниот апарат за млечна пена за да се ослободи воздухот.



Светлото за AquaClean трепка: ставете или заменете го филтерот за вода AquaClean и активирајте го. Погледнете го поглавјето „Филтер за вода AquaClean“ за упатства чекор по чекор.



Светлото за чистење бигор свети постојано: Отстранете бигор од машината.

Икона за Решение предупредување



Светлата на темните икони се вклучуваат и исклучуваат една по една.

Машината се загрева и/или се обидува да го испушти воздухот што е повлечен во неа. Почекајте додека сите икони на пијалациите не почнат да светат постојано.



Светлата на сите икони за предупредување трепкаат.



Ресетирајте ја машината со тоа што ќе ја исклучите и повторно ќе ја приклучите.

Пред повторното вклучување на машината, следете ги овие чекори:



- Извадете го филтерот за вода AquaClean од резервоарот за вода.



- Ставете го резервоарот за вода на своето место. Вметнете го во машината што е можно подлабоко за да се осигурите дека е во точната положба.



- Отворете го капакот на преградата за претходно мелено кафе и проверете дали е затнат со прав од кафе. За да го исчистите, вметнете рачка од лажица во преградата за претходно мелено кафе и движете ја рачката нагоре и надолу додека не испадне заглавеното мелено кафе (Сл. 30). Извадете ја групата за варење и отстранете го целото мелено кафе што испаднало. Вратете ја чистата група за варење на место.



- Повторно вклучете ја машината.

Ако проблемот се реши, значи дека филтерот AquaClean не бил подготвен соодветно. Подгответе го филтерот AquaClean пред повторно да го вметнете со следење на чекорите 1 и 2 во поглавјето „Активирање на филтерот за вода AquaClean (5 мин.)“.

Ако светлата и понатаму трепкаат, можно е машината да се прегреала. Исклучете ја машината, почекајте 30 минути, а потоа повторно вклучете ја. Ако светлата и понатаму трепкаат, контактирајте со Центарот за грижа на корисниците во вашата држава. За деталите за контакт, погледнете го меѓународниот гарантен лист.

Табела за решавање проблеми

Ова поглавје ги резимира најчестите проблеми што може да ги сретнете кај машината. Видеата за поддршка и целосниот список со често поставуваните прашања се достапни на www.philips.com/coffee-care. Ако не можете да го решите проблемот, контактирајте со Центарот за грижа на корисниците во вашата држава. За деталите за контакт, погледнете го гарантниот лист.

Проблем	Причина	Решение
Послужавникот за капење се полни брзо.	Тоа е нормално. Машината користи вода за да ги плакне внатрешното коло и групата за варење. Дел од водата поминува низ внатрешниот систем и директно во послужавникот за капење.	Празнете го послужавникот за капење секојдневно или штом ќе се појави црвениот индикатор „послужавникот за капење е полн“ низ капакот на послужавникот за капење. Совет: ставете чаша под одводот за распрскување за да се собере водата за плакнење што ќе излезе од него.
Светлото „испразнете го садот за мелено кафе“ е постојано вклучено.	Сте го испразнили садот за мелено кафе додека машината била исклучена.	Секогаш вадете го и празнете го садот за мелено кафе додека машината е вклучена. Извадете го садот за мелено кафе, почекајте најмалку 5 секунди, а потоа повторно вметнете го.

Проблем	Причина	Решение
Машината бара да се испразни садот за мелено кафе иако садот не е полн.	Машината не го ресетирила бројачот последниот пат кога сте го испразниле садот за мелено кафе.	Секогаш почекајте најмалку 5 секунди кога го враќате садот за мелено кафе назад во машината. На овој начин, бројачот за празнење на садот за мелено кафе ќе се ресетира на нула.
		Секогаш вадете го и празнете го садот за мелено кафе додека машината е вклучена. Ако го испразните садот за мелено кафе кога машината е исклучена, бројачот за празнење на садот за мелено кафе нема да се ресетира.
Садот за мелено кафе е преполн, а светлото за „испразнете го садот за мелено кафе“ не се вклучи.	Сте го извадиле послужавникот за капење без да го испразните садот за мелено кафе.	Кога ќе го извадите послужавникот за капење, испразнете го послужавникот за капење дури и ако содржи само неколку полнење со кафе. На овој начин, бројачот за празнење на садот за мелено кафе ќе се ресетира на нула и повторно ќе почне да ги брои правилно полнењата со кафе.
Не можам да ја извадам групата за варење.	Групата за варење не е во точната положба.	Ресетирајте ја машината на следниов начин: затворете ја сервисната врата и вратете го резервоарот за вода. Исклучете ја и повторно вклучете ја машината. Обидете се повторно да ја извадите групата за варење. Погледнете го поглавјето „Отстранување и вметнување на групата за варење“ за упатства чекор по чекор.
Не можам да ја вметнам групата за варење.	Групата за варење не е во точната положба.	Ресетирајте ја машината на следниов начин: затворете ја сервисната врата и вратете го резервоарот за вода. Оставете ја групата за варење надвор од машината. Исклучете ја машината и откачете ја од кабел. Почекајте 30 минути, а потоа повторно приклучете ја машината во штекер и вклучете ја. Потоа ставете ја групата за варење е во точната положба и повторно вметнете ја во машината. Погледнете го поглавјето „Отстранување и вметнување на групата за варење“ за упатства чекор по чекор.

Проблем	Причина	Решение
Кафето е водникаво.	Групата за варење е валкана или треба да се подмачка.	Извадете ја групата за варење (видете 'Отстранување на групата за варење од машината'), исплакнете ја под чешма и оставете ја да се исуши. Потоа подмачкајте ги подвижните делови (видете 'Подмачкување на групата за варење').
	Машината ја изведува постапката за самостојно приспособување. Оваа постапка стартува автоматски при првото користење на машината, кога ќе го смените типот на зрната кафе или по подолг период на некористење.	Сварете 5 филцани кафе првично за да ѝ овозможите на машината да ја заврши постапката на самостојно приспособување.
	Мелницата е поставена на премногу крупна поставка.	Поставете ја мелницата на поситна (пониска) поставка. Подгответе 2 или 3 пијалаци за да ја вкусите целосната разлика.
Кафето не е доволно жешко.	Температурата е поставена прениско.	Поставете ја температурата на максимум (видете 'Приспособување на температурата на кафето').
	Ладниот филцан ја намалува температурата на пијалакот.	Загрејте ги филцаните со плакнење со врела вода.
	Додавањето млеко ја намалува температурата на пијалакот.	Без разлика дали ќе додадете врело или ладно млеко, додавањето млеко секогаш ја намалува температурата на кафето. Загрејте ги филцаните со плакнење со врела вода.
Не излегува кафе или излегува бавно.	Филтерот за вода AquaClean не е подготвен соодветно за монтирање.	Извадете го филтерот за вода AquaClean и повторно обидете се да сварите кафе. Ако ова успее, погрижете се филтерот за вода AquaClean да е подготвен соодветно пред да го ставите повторно назад. Погледнете го поглавјето „Филтер за вода AquaClean“ за упатства чекор по чекор.
		По подолг период на некористење, треба да го подготвите филтерот за вода AquaClean за повторна употреба, а потоа да го вратите назад. Погледнете ги чекорите од 1 до 3 во „Активирање на филтерот за вода AquaClean“.
	Филтерот за вода AquaClean е затнат.	Заменувајте го филтерот за вода AquaClean на секои 3 месеци. Филтер што е постар од 3 месеци може да се затне.

Проблем	Причина	Решение
	Мелницата е поставена на премногу ситна поставка.	Поставете ја мелницата на покрупна (повисока) поставка. Имајте предвид дека ова ќе влијае врз вкусот на кафето.
	Групата за варење е валкана.	Извадете ја групата за варење и исплакнете ја под чешма (видете 'Чистење на групата за варење под млаз вода од чешма').
	Одводот за распрскување кафе е валкан.	Исчистете го одводот за распрскување кафе и неговите отвори со чистач за цевки или игла.
	Преградата за претходно мелено кафе е затната	Исклучете ја машината и извадете ја групата за варење. Отворете го капакот на преградата за претходно мелено кафе и ставете ја рачката на лажицата во неа. Движете ја рачката нагоре-надолу додека заглавеното кафе не испадне (Сл. 30).
	Колото на машината е блокирано од бигор.	Исчистете го бигорот со средство за отстранување бигор на Philips. Чистете го бигорот од машината секогаш кога светлото за чистење бигор ќе почне да трепка.
Машината ги меле зрната кафе, но не излегува кафе.	Преградата за претходно мелено кафе е затната.	Исклучете ја машината и извадете ја групата за варење. Отворете го капакот на преградата за претходно мелено кафе и ставете ја рачката на лажицата во неа. Движете ја рачката нагоре-надолу додека заглавеното кафе не испадне (Сл. 30).
Не се прави пена од млекото.	Машини со LatteGo: LatteGo е склопен погрешно.	Осигурете се дека садот за млеко е правилно склопен на рамката на LatteGo (кликнување).
	Машини со LatteGo: садот за млеко и/или рамката на LatteGo се валкани.	Расклонете го LatteGo и исплакнете ги двата дела под чешма или исчистете ги во машина за садови (видете 'Чистење на LatteGo по секоја употреба').
	Машини со класичен апарат за млечна пена: апаратот за пена е валкан.	Темелно исчистете го апаратот за млечна пена (видете 'Чистење на класичниот апарат за млечна пена').
	Типот на млеко што се користи не е соодветен за правење пена.	Различни типови млеко може да резултираат со различно количество пена и различен квалитет на пената. Ги тестиравме следните типови млеко што докажаа дека од нив се добива млечна пена со добар резултат: полумасно или полномасно кравјо млеко и млеко без лактоза.

Проблем	Причина	Решение
Млеко тече од долниот дел на садот за млеко на LatteGo.	Рамката и/или садот за млеко не се составени правилно.	Прво вметнете го горниот дел од садот за млеко под куката на горниот дел од рамката. Потоа притиснете го долниот дел од садот. Ке слушнете кликување кога ќе се заклучи на своето место.
Изгледа дека машината протекнува.	Машината користи вода за да ги плакне внатрешното коло и групата за варење. Оваа вода поминува низ внатрешниот систем и директно во послужавникот за капење. Тоа е нормално.	Празнете го послужавникот за капење секој ден или штом ќе се појави индикаторот „послужавникот за капење е полн“ низ капакот на послужавникот за капење. Совет: ставете чаша под одводот за распрскување за да се собере водата за плакнење и да се намали количеството вода во послужавникот за капење.
	Послужавникот за капење е преполн и претекува што прави да изгледа дека машината протекнува.	Празнете го послужавникот за капење секој ден или штом ќе се појави индикаторот „послужавникот за капење е полн“ низ капакот на послужавникот за капење.
	Резервоарот за вода не е вметнат целосно и вовлечен е воздух во машината.	Осигурете се дека резервоарот за вода е во точната положба: извадете го и повторно ставете го туркајќи го што е можно подлабоко.
	Групата за варење е валкана/затната.	Исплакнете ја групата за варење.
	Машината не е поставена на хоризонтална површина.	Ставете ја машината на хоризонтална површина, така што послужавникот за капење нема да претекува, а индикаторот „послужавникот за капење е полн“ ќе работи правилно.
	Резервоарот за вода не е вметнат целосно и вовлечен е воздух во машината.	Осигурете се дека резервоарот за вода е во точната положба: извадете го и повторно ставете го туркајќи го што е можно подлабоко.
Не можам да го активирам филтерот за вода AquaClean и машината бара чистење бигор.	Филтерот не бил монтиран или навреме заменет откако почнало да трепка светлото за филтерот за вода AquaClean. Ова значи дека вашата машина не е целосно без бигор.	Прво исчистете го бигорот на машината, а потоа монтирајте го филтерот за вода AquaClean.
Новиот филтер за вода не одговара.	Се обидувате да монтирате филтер поинаков од филтерот за вода AquaClean.	Само филтерот за вода AquaClean одговара во машината.
	Гумениот прстен на филтерот за вода AquaClean не е на место.	Повторно ставете го гумениот прстен на филтерот за вода AquaClean.

Проблем	Причина	Решение
Машината произведува гласен звук.	Нормално е машината да произведува звуци при користењето.	Ако машината започне да произведува друг тип на звук, исчистете ја групата за варење и подмачкајте ја (видете 'Подмачкување на групата за варење').
	Филтерот за вода AquaClean не е подготвен соодветно и сега е вовлечен воздух во машината.	Извадете го филтерот за вода AquaClean од резервоарот за вода и соодветно подгответе го за користење пред да го вратите назад. Погледнете го поглавјето „Филтер за вода AquaClean“ за упатства чекор по чекор.
	Резервоарот за вода не е вметнат целосно и вовлечен е воздух во машината.	Осигурете се дека резервоарот за вода е во точната положба: извадете го и повторно ставете го туркајќи го што е можно подлабоко.

Технички спецификации

Производителот го задржува правото да ги подобри техничките спецификации на производот. Сите одредени количества се приближни.

Опис	Вредност
Големина (ш x в x д)	247x366x434 mm
Тежина	7 - 7,5 kg
Должина на кабелот за напојување	1.000 mm
Резервоар за вода	1,8 литри, може да се отстрани
Капацитет на резервоарот за зрна кафе	275 g
Капацитет на садот за мелено кафе	12 полнења
Капацитет на LatteGo (садот за млеко)	250 ml
Приспособлива висина на одводот	85 - 145 mm
Номинален напон – Номинална моќност – Довод на струја	Видете ја етикетата со податоци од внатрешната страна на сервисната врата (сл. А11)

Зміст

Огляд кавомашини (рис. А)	590
Панель керування (рис. В)	590
Вступ	591
Перед першим використанням	592
Приготування напоїв	593
Налаштування кавомашини	596
Виймання та встановлення блоку заварювання	598
Чищення та догляд	599
Фільтр для води AquaClean	601
Налаштування жорсткості води	603
Процедура видалення накипу (30 хв.)	604
Замовлення приладдя	605
Усунення несправностей	605
Технічні характеристики	612

Огляд кавомашини (рис. А)

A1	Панель керування	A10	Дверцята для обслуговування
A2	Тримач для чашок	A11	Інформаційна етикетка з номером артикула
A3	Відсік для попередньо змеленої кави	A12	Резервуар для води
A4	Кришка бункера для зерен	A13	Вузол подачі гарячої води
A5	Регульований вузол подачі кави	A14	Контейнер для меленої кави
A6	Штепсель	A15	Передня панель контейнера для кавової гущі
A7	Регулятор помелу	A16	Кришка лотка для крапель
A8	Бункер для кавових зерен	A17	Лоток для крапель
A9	Блок заварювання	A18	Індикатор повного лотка для крапель

Акcesуари

A19	Тюбик мастила	A22	Тестова стрічка для вимірювання жорсткості води
A20	Фільтр для води AquaClean	A23	Класичний спінювач молока (лише в окремих моделях)
A21	Мірна ложка	A24	LatteGo (контейнер для молока) (лише в окремих моделях)

Панель керування (рис. В)

Огляд усіх кнопок і значків див. на рис. В. Їх опис наведено нижче.

i Певні кнопки та значки є лише на окремих моделях.

B1	Кнопка «Увімк./Вимк.»	B7	Попереджувальні значки
B2	Значки напоїв*	B8	Індикатор початку
B3	Значок міцності/попередньо змеленої кави	B9	Початок/зупинення ►■ кнопка
B4	Значок об'єму напою	B10	Значок Calc/Clean (Видалення накипу)
B5	Значок об'єму молока (лише для окремих моделей)	B11	Значок AquaClean
B6	Значок температури кави (лише для окремих моделей)		

* Значки напоїв (лише в окремих моделях): еспресо, еспресо лунго, звичайна кави, кави з льодом, капучино, лате макіато, гаряча вода, пара

Вступ

Вітаємо вас із купівлею повністю автоматичної кавомашини Philips! Щоб сповна скористатися підтримкою, яку ми пропонуємо, зареєструйте свій виріб на веб-сайті www.philips.com/welcome.

Перед першим використанням кавомашини уважно прочитайте окрему брошуру з техніки безпеки та зберігайте її для майбутньої довідки.

Щоб допомогти вам розпочати роботу й отримати максимум від кавомашини, ми пропонуємо підтримку в кількох форматах. В упаковці знаходяться:

- 1 Посібник користувача з графічними інструкціями з використання й інформацією про очищення кавомашини та догляд за нею.
- 2 Окрема брошура з інструкціями щодо безпечного використання кавомашини.
- 3 Щоб отримати підтримку онлайн (розширений посібник користувача, поширені запитання, відео тощо), відскануйте QR-код на обкладинці цієї брошури, щоб завантажити мобільний застосунок Coffee+, або завітайте на сайт www.philips.com/coffee-care.

i Існує багато версій цієї еспресо-машини, які відрізняються набором функцій. Кожна версія має свій номер артикула. Номер артикула можна знайти на інформаційній етикетці, що розташована на внутрішній стороні дверцят для обслуговування (див. рис. А11).

i Цю кавомашину було перевірено шляхом приготування кави. Потім її було ретельно очищено, проте в ній могли залишитися сліди кави. Однак ми гарантуємо, що ви придбали абсолютно нову кавомашину.

Кавомашина автоматично налаштовує об'єм кавових зерен для приготування найсмачнішої кави. Спочатку потрібно завершити автоматичне налаштування кавомашини, зваривши 5 порцій кави.

Перед першим використанням промийте LatteGo (молочна система з 2 частин) або класичний спінювач молока.

Перед першим використанням

1. Налаштування кавомашини

Після вимкнення кавомашини з вузла подачі гарячої води або вузла подачі кави може вилитися незначна кількість води. Це нормально.

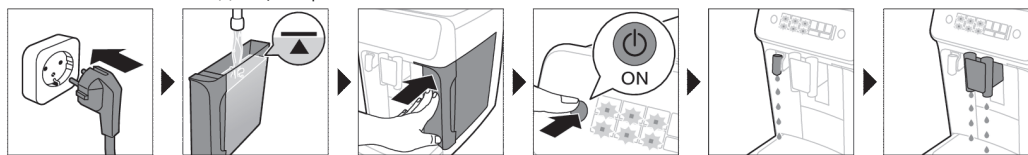

2. Активація фільтра для води AquaClean (5 хв.)

Докладнішу інформацію див. у розділі "Фільтр для води AquaClean".

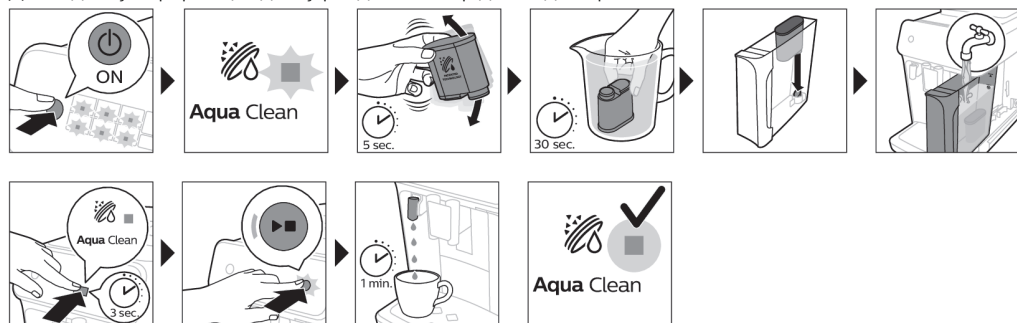

3. Налаштування жорсткості води

Покрокові вказівки наведено в розділі "Налаштування жорсткості води". Стандартне значення жорсткості води – 4 (жорстка вода).

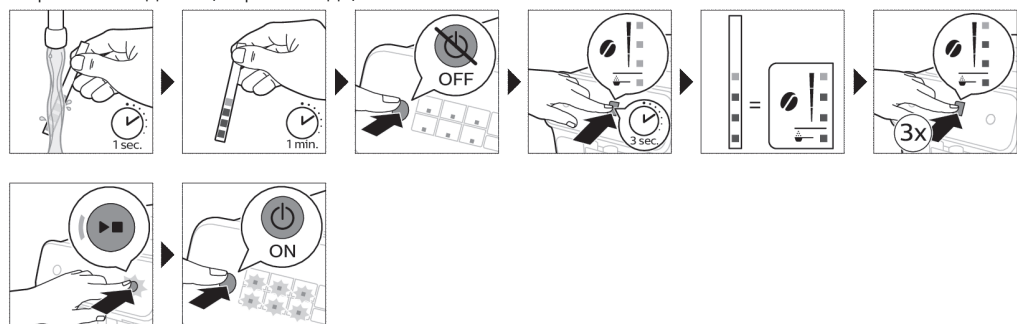

4. Збирання LatteGo (лише для окремих моделей)

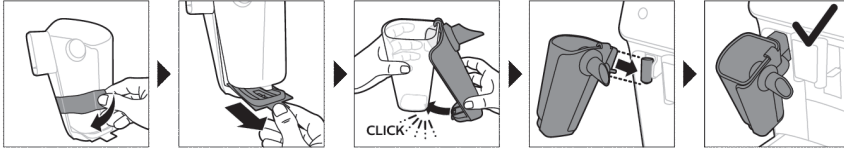

5. Збирання класичного спінювача молока (лише для окремих моделей)

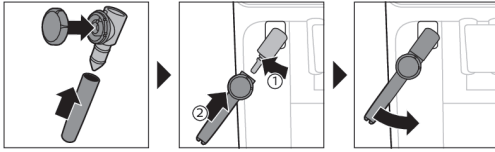

Приготування напоїв

Загальні дії

- 1 Наповніть резервуар для води водою з-під крана, а бункер для кавових зерен – зернами.
- 2 Помістіть кришку (A4) на бункер для кавових зерен (A8).
- 3 Натисніть кнопку «Увімк./Вимк.», щоб увімкнути кавомашину.
 - Кавомашина почне нагріватися та виконувати цикл автоматичного промивання. Під час нагрівання індикатори на значках приготування напоїв загорятимуться та повільно згасатимуть один за одним.
 - Кавомашина готова до застосування, коли всі індикатори на значках напоїв горять безперервно.
- 4 Поставте чашку під вузол подачі кави. Посуньте вузол подачі кави вгору чи вниз, щоб відрегулювати його висоту відповідно до розміру використовуваної чашки або склянки (Мал. 1).

Створення власних напоїв

На цій кавомашині можна налаштувати рецепт напою за власними вподобаннями. Вибравши напій, ви можете виконати наведені нижче дії.

- 1 Налаштувати міцність, натиснувши значок міцності (Мал. 2). Є три типи міцності: найменший — найм'якший, а найвищий — найміцніший.
- 2 Налаштувати об'єм напою, натиснувши значок об'єму (Мал. 3) напою та/або об'єму молока (лише для окремих моделей). Є три типи об'єму: малий, середній та великий.

i Ви також можете налаштувати температуру кави за власними вподобаннями (див. 'Налаштування температури кави').

Приготування кави з кавових зерен

- 1 Щоб приготувати каву, натисніть значок потрібного напою.
 - Індикатори міцності й об'єму загоряються та показують попередньо вибране налаштування.
 - Рецепт напою тепер можна налаштувати за власним смаком (див. 'Створення власних напоїв').
- 2 Натисніть кнопку початку/зупинення ►■.

- Індикатор на значку напоїв блимає під час зливання напою.

- Щоб припинити подачу кави, перш ніж кавомашина завершить приготування, знову натисніть кнопку початку/зупинення ►■.

i Щоб одночасно приготувати 2 порції кави, натисніть значок напою двічі. Загоряється індикатор 2x.

Приготування напоїв із молока за допомогою молочної системи LatteGo (контейнера для молока)

A LatteGo складається з контейнера для молока з 2 частин та кришки для зберігання. Щоб запобігти протіканню, зберіть молочну систему належним чином, перш ніж заповнити контейнер для молока.

- Щоб зібрати LatteGo, спочатку вставте верхню частину контейнера для молока під гачок у верхній частині корпусу (Мал. 4). Після цього натисніть на нижню частину контейнера. Коли контейнер стане на місце, ви почуєте клацання (Мал. 5).

Примітка. Контейнер для молока та корпус із носиком мають бути чистими перед приєднанням.

- Злегка нахиліть LatteGo та поставте його на вузол подачі гарячої води (Мал. 6). Після цього натисніть на нього до фіксації (Мал. 7).
- Заповніть LatteGo молоком до рівня напою, зазначеного на контейнері (Мал. 8). Не заповнюйте контейнер для молока вище позначки максимального об'єму.

i Якщо об'єм молока налаштовано індивідуально, можливо, доведеться заповнити контейнер для молока більшим чи меншим об'ємом, ніж вказано для цього напою на LatteGo.

💡 Для найкращого смаку завжди використовуйте молоко з холодильника.

- Поставте чашку на лоток для крапель.
- Натисніть значок потрібного напою з молоком.
 - Рецепт напою тепер можна налаштувати за власними вподобаннями (див. 'Створення власних напоїв').
- Натисніть кнопку початку/зупинення ►■.
 - Індикатор на значку напоїв блимає під час зливання напою. Якщо ви бажаєте приготувати капучино або лате макіато, кавомашина спочатку наливає молоко, а потім – каву.
 - Щоб припинити подачу молока, перш ніж кавомашина зіллє передумовлений об'єм, натисніть кнопку початку/зупинення ►■.
- Щоб припинити подачу готового напою (кави з молоком), перш ніж кавомашина завершить приготування, натисніть і утримуйте кнопку початку/зупинення ►■.

Спінення молока за допомогою класичного спінювача молока

💡 Щоб досягти найкращого спінювання, завжди використовуйте молоко з холодильника.

- Нахиліть чорну силіконову ручку на кавомашині ліворуч і посуňte спінювач молока на неї (Мал. 9).
- Заповніть ємкість молоком приблизно на 100 мл для капучино та приблизно на 150 мл для лате макіато.
- Занурте спінювач у молоко приблизно на 1 см.
- Натисніть значок пари (Мал. 10).
 - Індикатор на значку пари загоряється, а індикатор початку блимає.

- 5 Щоб спінити молоко, поверніть регулятор на класичному спіювачі до значка (Мал. 11) спінення молока. Щоб підігріти молоко, поверніть регулятор на класичному спіювачі до значка (Мал. 12) підігрівання без піни.
- 6 Переконайтеся, що значок на ручці класичного спіювача молока вирівняно з чорною стрілкою.
- 7 Натисніть кнопку початку/зупинення ►■, щоб спінити молоко (Мал. 13).
 - Кавомашина починає нагріватись, пара нагнітається в молоко, і воно піниться.
- 8 Коли молочна піна в глечики для молока досягла необхідного об'єму, знову натисніть кнопку початку/зупинення ►■, щоб зупинити спіювання молока.

i Ніколи не спіюйте молоко довше 90 секунд. Спіювання автоматично вимикається через 90 секунд.

i Щоб отримати спінене молоко найвищої якості, не рухайте глек для молока під час спіювання.

Приготування кави з попередньо змелених зерен

Замість кавових зерен можна вибрати попередньо змелену каву, наприклад, якщо ви віддаєте перевагу іншому сорту кави або каві без кофеїну.

- 1 Натисніть кнопку "Увімк./Вимк.", щоб увімкнути кавомашину, і зачекайте, доки вона підготується до роботи.
- 2 Відкрийте кришку відсіку для попередньо змеленої кави та засипте туди одну мірну ложку без верху попередньо змеленої кави (Мал. 14). Після цього закрийте кришку.
- 3 Поставте чашку під вузол подачі кави.
- 4 Виберіть один напій.
- 5 Натисніть значок міцності на 3 секунди (Мал. 15).
 - Індикатор значка попередньо змеленої кави загоряється, а індикатор початку блимає.
- 6 Натисніть кнопку початку/зупинення ►■.
- 7 Щоб припинити подачу кави, перш ніж кавомашина завершить приготування, знову натисніть кнопку початку/зупинення ►■.

i З попередньо змеленої кави можна приготувати лише одну порцію кави за один раз.

i Налаштування попередньо змеленої кави не зберігається як попередньо вибране налаштування міцності. Щоразу, коли ви бажаєте приготувати попередньо змелену каву, треба натиснути значок міцності протягом 3 секунд.

i Якщо вибрано попередньо змелену каву, ви не зможете вибрати іншу міцність.

Приготування кави з льодом (лише в окремих моделях)

i Цей напій готується з теплою водою. Для оптимального результату заварюйте каву в склянку з кубиками льоду.

- 1 Візьміть склянку та наповніть її на дві третини кубиками льоду.
- 2 Поставте склянку під вузол подачі кави.
- 3 Торкніться значка кави з льодом.
 - Ввімкнуться індикатори міцності та кількості.
 - Рецепт напою тепер можна налаштувати за власним смаком.

i Радимо вибрати значення міцності 3.

- 4 Натисніть кнопку початку/зупинення ►■.
- 5 Щоб припинити подачу кави, перш ніж кавомашина завершить приготування, знову натисніть кнопку початку/зупинення ►■.
- 6 Щоб зробити каву з льодом ще смачнішою, додайте до неї холодне молоко.

Подача гарячої води

- 1 Якщо під'єднано LatteGo або спінювач молока, вийміть його.
- 2 Натисніть значок гарячої води.
 - Індикатори об'єму напою загоряються та показують попередньо вибране налаштування для гарячої води.
- 3 Налаштуйте об'єм гарячої води за власними вподобаннями, натиснувши значок об'єму напою (Мал. 3).
- 4 Натисніть кнопку початку/зупинення ►■.
 - Блімає індикатор на значку гарячої води, і гаряча вода зливається з вузла подачі гарячої води (Мал. 18).
- 5 Щоб припинити подачу гарячої води, перш ніж кавомашина завершить приготування, знову натисніть кнопку початку/зупинення ►■.

Налаштування кавомашини

Налаштування часу очікування

- 1 Натисніть кнопку "Увімк./Вимк.", щоб вимкнути кавомашину.
- 2 Коли кавомашину вимкнено, натисніть і утримуйте значок (Мал. 19) Calc/Clean (Видалення накипу), доки не загоряться індикатор Calc/Clean (Видалення накипу) і Aroma strength (Міцність) (Мал. 20).
- 3 Натисніть значок міцності, щоб вибрати необхідний час очікування: 15, 30, 60 або 180 хвилин. Відповідно загоряться 1, 2, 3 або 4 індикатори значка міцності.
- 4 Налаштувавши час очікування, натисніть кнопку початку/зупинення. Кавомашина вимкнеться.
- 5 Натисніть кнопку "Увімк./Вимк.", щоб знову увімкнути кавомашину.

Регулювання максимального стандартного об'єму напоїв

Кавомашина має 3 стандартні налаштування об'єму для кожного напою: малий, середній і великий. Можна налаштувати лише максимальний об'єм. Нове значення об'єму можна зберегти, коли заблімає індикатор початку.

i Перш ніж почати програмувати об'єм напою з молоком, зберіть LatteGo та налейте туди молока.

- 1 Щоб налаштувати максимальне значення об'єму, натисніть і утримуйте значок необхідного напою протягом 3 секунд.
 - Верхній індикатор значка об'єму напою та верхній індикатор значка об'єму молока (лише для окремих моделей) починають блимати. При цьому блимання кнопки початку/зупинення ►■ вказує на те, що ви перебуваєте в режимі програмування.
- 2 Натисніть кнопку початку/зупинення ►■. Кавомашина починає готувати вибраний напій.
 - Спершу індикатор початку горить безперервно. Коли кавомашина готова зберегти налаштований об'єм, індикатор початку/зупинення починає блимати.
- 3 Натисніть кнопку початку/зупинення ►■ ще раз, коли чашка міститиме бажаний об'єм кави або молока.

- Під час приготування капучино або лате макіато спочатку зливається молоко. Натисніть кнопку початку/зупинення ►■, коли чашка міститиме бажаний об'єм молока. Кавомашина автоматично почне зливати каву. Натисніть кнопку початку/зупинення ►■ ще раз, коли чашка міститиме бажаний об'єм.

Після програмування нового максимального стандартного об'єму напою кавомашина зливатиме новий об'єм щоразу, коли ви вибиратимете максимальний об'єм цього напою.

i Можна налаштувати лише максимальний рівень стандартного об'єму.

i Щоб відновити стандартні налаштування об'єму, див. "Відновлення заводських налаштувань".

Налаштування температури кави

Кавомашини без значка температури

- 1 Натисніть кнопку "Увімк./Вимк.", щоб **вимкнути** кавомашину.
- 2 Коли кавомашину вимкнено, натисніть і утримуйте значок об'єму кави, доки не загориться (Мал. 21) цей значок.
- 3 Натисніть значок об'єму, щоб вибрати необхідну температуру: низьку, середню або високу.
 - Індикатори 1, 2 або 3 загоряються відповідно.
- 4 Налаштувавши температуру кави, натисніть кнопку початку/зупинення ►■.
- 5 Натисніть кнопку "Увімк./Вимк.", щоб знову увімкнути кавомашину.

i Якщо не вимкнути кавомашину самостійно, вона вимикається автоматично через певний час.

Кавомашини зі значком температури (тільки EP3300)

- 1 Виберіть напій.
- 2 Кілька разів натисніть значок температури кави, щоб вибрати необхідну температуру.

Відновлення заводських налаштувань

Кавомашина може відновити стандартні налаштування напоїв у будь-який час.

i Відновити стандартні налаштування можна лише тоді, коли кавомашину вимкнено.

- 1 Натисніть кнопку "Увімк./Вимк.", щоб вимкнути кавомашину.
- 2 Натисніть і утримуйте значок еспресо протягом 3 секунд.
 - Загоряються середні індикатори на значках налаштування напоїв. Індикатор початку/зупинення починає блимати, повідомляючи про готовність налаштувань до відновлення.
- 3 Натисніть кнопку початку/зупинення ►■, щоб підтвердити запуск відновлення налаштувань.
- 4 Натисніть кнопку "Увімк./Вимк.", щоб знову увімкнути кавомашину.

Налаштування кавомолки

Міцність кави можна змінити за допомогою регулятора ступеня помелу, розташованого всередині контейнера для кавових зерен. Чим нижчий ступінь помелу, тим дрібніший помел кавових зерен, і міцніша кава. Доступні 12 різних ступенів помелу.

Кавомашину налаштовано, щоб забезпечити відмінний смак напоїв із вашого улюбленого сорту кави. Тому ми рекомендуємо не регулювати ступінь помелу, доки ви не зварите 100–150 чашок кави (приблизно 1 місяць використання).

i Регулювати ступінь помелу можна лише тоді, коли кавомашина розмелює кавові зерна. Різниця в смаку відчуватиметься лише після приготування 2–3 напоїв.

A Не повертайте регулятор помелу більше, ніж на одну поділку за раз, щоб уникнути пошкодження кавомолки.

- 1 Поставте чашку під вузол подачі кави.
- 2 Відкрийте кришку бункера для кавових зерен.
- 3 Торкніться значка еспресо, а потім натисніть кнопку початку/зупинення ►■.
- 4 Коли кавомолка почне молоти, притисніть ручку регулятора ступеня помелу та поверніть її ліворуч або праворуч. (Мал. 22)

Деактивація звукових сигналів панелі керування

- 1 Натисніть кнопку "Увімк./Вимк.", щоб вимкнути кавомашину.
- 2 Коли кавомашину вимкнено, натисніть і утримуйте значок кави, доки його індикатор не загориться. Індикатор початку блиматиме.
- 3 Натисніть значок кави ще раз, щоб деактивувати звукові сигнали панелі керування. Індикатор значка кави згасне.
- 4 Для підтвердження вибору натисніть кнопку початку/зупинення.
- 5 Натисніть кнопку "Увімк./Вимк.", щоб знову увімкнути кавомашину. Звукові сигнали панелі керування деактивовано.

Примітка. Якщо після натискання й утримання значка кави його індикатор не вмикається, це означає, що звукові сигнали панелі керування вже вимкнено. Щоб увімкнути їх, натисніть значок ще раз і підтвердьте дію, натиснувши кнопку початку/зупинення.

Звукові сигнали кнопок "Увімк./Вимк." і початку/зупинення не можна деактивувати.

Виймання та встановлення блоку заварювання

Перейдіть на сторінку www.philips.com/coffee-care, щоб переглянути докладні відеоінструкції про порядок виймання, встановлення та очищення блока заварювання.

Виймання блока заварювання з кавомашини

- 1 Вимкніть кавомашину.
- 2 Вийміть резервуар для води та відкрийте дверцята (Мал. 23) для обслуговування.
- 3 Натисніть ручку (Мал. 24) PUSH (НАДАВИТИ) і потягніть за ручку блока заварювання, щоб вийняти його з кавомашини (Мал. 25).

Встановлення блока заварювання на місце

A Перш ніж установлювати блок заварювання назад у кавомашину, перевірте, чи перебуває він у правильному положенні.

- 1 Перевірте, чи перебуває блок заварювання в правильному положенні. Стрілка на жовтому циліндрі збоку блока заварювання має збігатися з чорною стрілкою та позначкою N (Мал. 26).
 - Якщо це не так, опускайте важіль, доки він не торкнеться основи блока (Мал. 27) заварювання.
- 2 Вставте блок заварювання назад у кавомашину вздовж (Мал. 28) бокових напрямних рейок до фіксації (Мал. 29). Не натискайте кнопку PUSH (НАДАВИТИ).

3 Закрийте дверцята для обслуговування та вставте резервуар для води.

Чищення та догляд

Завдяки регулярному чищенню й обслуговуванню стан кавомашини буде незмінно найкращим, кава смакуватиме відмінно впродовж довгого часу, а потік кави буде стабільним.

У таблиці нижче наведено детальний опис того, як і коли очищати знімні частини кавомашини.

Докладні відомості та відеоінструкції наведено у застосунку Coffee+ і на сайті

www.philips.com/coffee-care. Огляд частин, які можна мити в посудомийній машині, див. на рис. D.

Знімні частини	Періодичність очищення	Спосіб очищення
Блок заварювання	Щотижня	Вийміть блок заварювання з кавомашини (див. 'Виймання та встановлення блоку заварювання'). Промийте його під краном (див. 'Очищення блоку заварювання водою з-під крана').
	Щомісяця	Очищуйте блок заварювання за допомогою таблетки Philips для видалення кавового масла (див. 'Очищення блоку заварювання за допомогою таблетки для видалення кавового масла').
Класичний спінювач молока	Після кожного використання	Щоб виконати ретельне очищення, спочатку злийте гарячу воду зі спінювача молока, під'єднаного до кавомашини. Після цього вийміть спінювач молока з кавомашини та розберіть його. Очиштуйте всі частини водою з-під крана або в посудомийній машині.
Відсік для попередньо змеленої кави	Щотижня перевіряйте, чи не забився відсік для попередньо змеленої кави.	Від'єднайте кавомашину від електромережі й вийміть блок заварювання. Відкрийте кришку відсіку для попередньо змеленої кави та вставте ручку ложки туди. Рухайте ручку вгору та вниз, доки набита змелена кава не випаде (Мал. 30). Відскануйте QR-код, щоб завантажити застосунок Coffee+ і переглянути детальні відеоінструкції, або перейдіть на сайт www.philips.com/coffee-care
Контейнер для кавової гущі	Спорожніуйте контейнер для кавової гущі за появи повідомлення на дисплеї кавомашини. Чистьте його щотижня.	Виймайте ємність для кавової гущі, лише коли кавомашина ввімкнена. Промийте її під краном водою з мийним засобом або помийте в посудомийній машині. Передню панель контейнера для кавової гущі в посудомийній машині мити не можна.
Лоток для крапель	Спорожніуйте лоток для крапель щодня або коли червоний індикатор його заповнення піднявся над лотком (Мал. 31). Чистьте лоток для крапель щотижня.	Вийміть лоток (Мал. 32) для крапель і промийте його під краном водою з мийним засобом. Лоток для крапель також можна помити в посудомийній машині. Передню панель контейнера для кавової гущі (рис. A15) у посудомийній машині мити не можна.

Знімні частини	Періодичність очищення	Спосіб очищення
LatteGo	Після кожного використання	Промийте LatteGo під краном або в посудомийній машині.
Змащування блока заварювання	Кожні 2 місяці	Див. таблицю з відомостями щодо змащення. Змащуйте блок заварювання за допомогою мастила Philips (див. 'Змащування блока заварювання').
Резервуар для води	Щотижня	Промийте резервуар водою з-під крана.

Очищення блока заварювання

Регулярне очищення блока заварювання запобігає забиванню внутрішніх контурів залишками кави. Відскануйте QR-код на обкладинці цієї брошури, щоб переглянути відео про те, як знімати й очищувати блок заварювання, а також встановлювати його на місце, або перейдіть на сайт www.philips.com/coffee-care

Очищення блока заварювання водою з-під крана

- 1 Вийміть блок (див. 'Виймання та встановлення блоку заварювання') заварювання.
- 2 Ретельно промийте блок заварювання водою. Обережно очистьте верхній фільтр (Мал. 33) блока заварювання.
- 3 Перш ніж встановлювати блок заварювання, дайте йому висохнути. Не протирайте блок заварювання ганчіркою, щоб усередину не потрапили волокна.

Очищення блока заварювання за допомогою таблетки для видалення кавового масла

Використовуйте лише таблетки Philips для видалення кавового масла.

- 1 Поставте чашку під вузол подачі кави. Наповніть резервуар свіжою водою.
- 2 Покладіть таблетку для видалення кавового масла у відсік для попередньо змеленої кави.
- 3 Торкніться значка напою Кава, а потім натисніть значок міцності протягом 3 секунд, щоб вибрати функцію попередньо змеленої кави (Мал. 2).
- 4 Не додавайте попередньо змелену каву. Натисніть кнопку початку/зупинення ►■, щоб почати цикл приготування кави. Коли приготовано півчашки води, від'єднайте кавомашину від розетки.
- 5 Залиште розчин для видалення кавового масла у кавомашині принаймні на 15 хвилин.
- 6 Вставте штепсельну вилку в розетку та увімкніть кавомашину, щоб завершити цикл приготування. Спорожніть чашку.
- 7 Вийміть резервуар для води та відкрийте дверцята для обслуговування. Вийміть блок (див. 'Виймання блока заварювання з кавомашини') заварювання та ретельно промийте його під краном.
- 8 Вставте блок заварювання й резервуар для води та поставте чашку під вузол подачі кави.
- 9 Торкніться значка напою Кава, а потім натисніть значок міцності протягом 3 секунд, щоб вибрати функцію попередньо змеленої кави (Мал. 2). Не додавайте попередньо змелену каву. Натисніть кнопку початку/зупинення ►■, щоб почати цикл приготування кави. Повторіть цю процедуру двічі. Спорожніть чашку.

Змащування блока заварювання

Кожні 2 місяці змащуйте блок заварювання, щоб забезпечити плавний хід рухомих частин.

- 1 Нанесіть мастило тонким шаром на поршень (позначено сірим кольором) блока (Мал. 34) заварювання.
- 2 Нанесіть мастило тонким шаром навколо вала (позначено сірим кольором) на дні блока (Мал. 35) заварювання.
- 3 Нанесіть мастило тонким шаром на рейки з обох боків (Мал. 36).

Очищення LatteGo (молочної системи)

Очищення LatteGo після кожного використання

- 1 Зніміть LatteGo з кавомашини (Мал. 37).
- 2 Вилийте молоко, що залишилося.
- 3 Натисніть кнопку розблокування та вийміть контейнер для молока з корпусу LatteGo (Мал. 38).
- 4 Очистьте всі частини в посудомийній машині або під краном у теплій воді з мийним засобом.

Очищення класичного спінювача молока

Очищення класичного спінювача молока після кожного використання

Очищуйте спінювач молока після кожного використання з гігієнічних причин і для запобігання накопиченню залишків молока.

- 1 Поставте чашку під спінювач молока.
- 2 Торкніться значка пари й натисніть кнопку початку/зупинення ►, щоб розпочати подачу пари й видалити молоко, що залишилося у спінювачі молока.
- 3 Щоб зупинити подачу пари через кілька секунд, знову натисніть кнопку початку/зупинення ►.
- 4 Очистьте спінювач молока вологою ганчіркою.

Щоденне очищення класичного спінювача молока

- 1 Дайте спінювачу молока повністю охолонути.
- 2 Нахиліть спінювач молока ліворуч і вийміть металеву та силіконову частини (Мал. 39).
- 3 Розберіть три частини (Мал. 40) та промийте їх чистою водою або помийте в посудомийній машині.
- 4 Зачекайте, доки три частини спінювача молока висохнуть. Тоді знову зберіть його й під'єднайте до кавомашини.

Фільтр для води AquaClean

Ваша кавомашина якнайкраще працює з установленим фільтром для води AquaClean. Фільтр для води AquaClean можна встановити в резервуар для води, щоб зберегти смак кави. Він також зменшує необхідність видаляти накип, вповільнюючи процес його утворення. Фільтр для води AquaClean можна придбати в місцевих магазинах, в авторизованих сервісних центрах або на сторінці www.philips.com/parts-and-accessories.

Значок та індикатор AquaClean

Кавомашину обладнано індикатором (Мал. 41) фільтра для води AquaClean для індикації стану фільтра. Перелік потрібних дій у ситуаціях, коли індикатор загоряється або блимає, див. у таблиці нижче.



Якщо ви використовуєте кавомашину вперше, індикатор AquaClean починає блимати оранжевим світлом. Це означає, що можна почати використовувати фільтр для води AquaClean. Якщо фільтр для води AquaClean не активовано, індикатор вимикається автоматично через певний час.



Після того, як фільтр встановлено і активовано за допомогою значка AquaClean, індикатор AquaClean загоряється синім світлом на підтвердження того, що фільтр для води AquaClean активний.



Якщо фільтр використано, індикатор AquaClean знову починає блимати оранжевим світлом і нагадувати, що потрібно замінити фільтр на новий.



Коли оранжевий індикатор AquaClean гасне, ви все одно можете активувати фільтр AquaClean, але спочатку потрібно видалити накип із кавомашини.

Активація фільтра для води AquaClean (5 хв.)

i Кавомашина автоматично не визначає, що фільтр встановлено в резервуар для води. Тому вам необхідно активувати кожен новий фільтр для води AquaClean, який встановлено за допомогою значка AquaClean.

Коли оранжевий індикатор AquaClean гасне, ви все одно можете активувати фільтр для води AquaClean, але спочатку необхідно видалити накип із кавомашини.

i Перш ніж використовувати фільтр для води AquaClean, переконайтеся, що в кавомашині немає накипу.

Перш ніж активувати фільтр для води AquaClean, його необхідно підготувати шляхом замочування у воді, як описано нижче. Якщо цього не зробити, до кавомашини може втягуватися повітря замість води, що викличе гучний шум і не дасть кавомашині приготувати каву.

- 1 Переконайтеся, що кавомашина ввімкнена.
- 2 Потрусіть фільтр протягом 5 секунд (Мал. 42).
- 3 Переверніть фільтр, занурте його в ємкість із холодною водою і потрясіть або притисніть його (Мал. 43).
- 4 Тепер фільтр готовий до використання, і його можна вставити в резервуар для води.
- 5 Вставте фільтр вертикально в роз'єм для фільтра в резервуарі для води. Прощтовхніть його вниз до упору (Мал. 44).
- 6 Наповніть резервуар для води чистою водою та встановіть його в кавомашину.
- 7 Якщо його приєднано, вийміть LatteGo.
- 8 Поставте миску під вузол подачі гарячої води/спінювач молока.
- 9 Натисніть значок AquaClean на 3 секунди (Мал. 45). Індикатор початку блиматиме.
- 10 Натисніть кнопку початку/зупинення ►■, щоб почати процес активації.
- 11 З вузла подачі гарячої води/спінювача молока буде зливатися гаряча вода (3 хв.).
- 12 Після завершення процесу активації загоряється синій індикатор AquaClean на підтвердження того, що фільтр для води AquaClean було активовано правильно.

Заміна фільтра для води AquaClean (5 хв.)

Після пропускання 95 л води через фільтр він перестає працювати. Індикатор AquaClean стає оранжевим і починає блимати, нагадуючи, що необхідно замінити фільтр. Поки він блимає, ви можете замінити фільтр, не видаляючи перед тим накип із кавомашини. Якщо не замінити фільтр для

води AquaClean, оранжевий індикатор із часом гасне. Ви досі можете замінити фільтр, але спочатку необхідно видалити накип із кавомашини.

Коли блимає оранжевий індикатор AquaClean:

- 1 Вийміть старий фільтр для води AquaClean.
- 2 Установіть новий фільтр і активуйте його, як описано в розділі "Активація фільтра для води AquaClean (5 хв.)".

i Замінійте фільтр для води AquaClean принаймні кожні 3 місяці, навіть якщо кавомашина не повідомляє про необхідність такої заміни.

Деактивація нагадувань про заміну фільтра AquaClean

Якщо ви більше не використовуватимете фільтри для води AquaClean, відключіть нагадування AquaClean (індикатор AquaClean блимає оранжевим):

- 1 Натисніть кнопку "Увімк./Вимк.", щоб вимкнути кавомашину.
- 2 Коли кавомашину вимкнено, натисніть і утримуйте значок AquaClean, доки його індикатор не загориться. Індикатор початку блиматиме.
- 3 Натисніть значок AquaClean ще раз, щоб деактивувати нагадування. Індикатор значка AquaClean згасне.
- 4 Для підтвердження вибору натисніть кнопку початку/зупинення.
- 5 Натисніть кнопку "Увімк./Вимк.", щоб знову увімкнути кавомашину. Нагадування про заміну фільтра AquaClean деактивовано.

Примітка: Активація нового фільтра AquaClean автоматично ввімкне нагадування про заміну фільтра AquaClean.

Налаштування жорсткості води

i Ми рекомендуємо вам налаштувати жорсткість води відповідно до жорсткості води в регіоні, щоб досягти оптимальної продуктивності та подовжити термін служби кавомашини. Це також запобігає занадто частому видаленню накипу з кавомашини. Стандартне значення жорсткості води – 4: (жорстка вода).

Перевірте жорсткість води в регіоні за допомогою тестової стрічки, що входить до упаковки.

- 1 Занурте тестову стрічку для вимірювання жорсткості води у воду з-під крана на 1 секунду (Мал. 46).
- 2 Зачекайте 1 хвилину. Кількість квадратів на тестовій стрічці, що стали червоними, вказують на жорсткість води (Мал. 47).

Установіть правильну жорсткість води в кавомашині.

- 1 Натисніть кнопку "Увімк./Вимк.", щоб **вимкнути** кавомашину.
- 2 Коли кавомашину вимкнено, натисніть і утримуйте значок міцності, допоки не загоряться усі індикатори значка (Мал. 2).
- 3 Натисніть значок міцності 1, 2, 3 або 4 рази. Кількість індикаторів, що загорілися, мають збігатися з кількістю червоних квадратів на тестовій смужці (Мал. 48). Якщо на тестовій смужці немає червоних квадратів (тому що всі квадрати зелені), виберіть 1 індикатор.
- 4 Після того, як встановлено правильну жорсткість води, натисніть кнопку початку/зупинення **▶■**.

i Оскільки жорсткість води встановлюється лише раз, функція міцності використовується для вибору жорсткості води. Це не впливає на міцність напоїв, які готуються згодом.

Процедура видалення накипу (30 хв.)

Використовуйте лише засіб для видалення накипу Philips. Ніколи не використовуйте засобів для видалення накипу на основі сірчаної кислоти, хлороводневої кислоти, сульфамінової кислоти та оцтової кислоти (наприклад, оцет). Вони можуть пошкодити водяний контур кавомашини й не видаляють накип належним чином. Використання стороннього засобу для видалення накипу (не Philips) призводить до скасування гарантії. Несвоєчасне видалення накипу також призводить до скасування гарантії на пристрій. Розчин для видалення накипу Philips можна придбати в інтернет-магазині www.philips.com/coffee-care.

Коли індикатор Calc/Clean (Видалення накипу) світиться, це означає, що потрібно видалити накип із кавомашини.

- 1 Переконайтеся, що кавомашини ввімкнена.
- 2 Якщо під'єднано LatteGo або спінувач молока, вийміть його.
- 3 Вийміть лоток для крапель і контейнер для кавової гущі, спорожніть їх, а потім вставте назад у кавомашину.
- 4 Вийміть резервуар для води й спорожніть його. Потім вийміть фільтр для води AquaClean.
- 5 Вилийте всю пляшку розчину Philips для видалення накипу в резервуар для води та заповніть його водою до позначки Calc/Clean (Видалення накипу) (Мал. 49). Потім установіть його назад у кавомашину.
- 6 Поставте велику ємність (1,5 л) під вузол подачі кави та вузол подачі води.
- 7 Натисніть значок Calc/Clean (Видалення накипу) на 3 секунди, а потім натисніть кнопку початку/зупинення ►■.
- 8 Розпочнеться перший етап процедури видалення накипу. Процедура видалення накипу триває приблизно 30 хвилин і складається з циклу видалення накипу та циклу промивання. Під час циклу Calc/Clean (Видалення накипу) повільно блимає відповідний індикатор, показуючи, що виконується етап видалення накипу.
- 9 Кавомашини має зливати розчин для видалення накипу, доки дисплей не нагадає, що резервуар для води порожній.
- 10 Спорожніть резервуар для води, сполосніть його та залийте чисту воду до позначки Calc/Clean (Видалення накипу).
- 11 Спорожніть ємність, а потім поставте її назад під вузол подачі кави та вузол подачі води. Знову натисніть кнопку початку/зупинення ►■.
- 12 Розпочнеться другий етап циклу видалення накипу — цикл промивання. Він триватиме 3 хвилини. Під час цього етапу на панелі керування загоряються та гаснуть індикатори, указуючи на промивання.
- 13 Зачекайте, доки кавомашини не припинить подачу води. Щойно кавомашини припинить злив води, процедура очищення від накипу вважається завершеною.
- 14 Кавомашини тепер нагрівається знову. Кавомашини знову готова до використання, коли всі індикатори на значках напоїв горять безперервно.
- 15 Установіть новий фільтр для води AquaClean у резервуар для води та активуйте його (див. 'Активізація фільтра для води AquaClean (5 хв.)').
 - Коли процедуру видалення накипу завершено, індикатор AquaClean блимає певний час і нагадує, що потрібно установити новий фільтр для води AquaClean.

i Порада. Використання фільтра AquaClean зменшує періодичність видалення накипу.

Що робити, якщо процедуру видалення накипу перервано

Процедуру видалення накипу можна перервати, натиснувши кнопку увімкнення/вимкнення на панелі керування. Якщо процедуру видалення накипу перервано до повного завершення, зробіть наступне.

- 1 Спорожніть резервуар для води та ретельно сполосніть його.
- 2 Наповніть резервуар для води чистою водою до позначки Calc/Clean (Видалення накипу) і знов увімкніть кавомашину. Кавомашина нагріється й виконає цикл автоматичного промивання.
- 3 Перш ніж готувати будь-які напої, виконайте цикл промивання вручну. Щоб виконати цикл промивання вручну, спочатку наполовину злийте резервуар для гарячої води, багаторазово натискаючи значок гарячої води, а потім приготуйте дві чашки попередньо змеленої кави без додавання меленої кави.

i Якщо процедуру буде перервано, кавомашина потребуватиме ще одного циклу видалення накипу якомога скоріше.

Замовлення приладдя

Для очищення кавомашини й видалення накипу використовуйте лише спеціальні засоби Philips, які можна придбати в місцевих магазинах, в авторизованих сервісних центрах або на сторінці www.philips.com/parts-and-accessories. Щоб знайти повний список розхідних аксесуарів онлайн, введіть номер моделі вашої кавомашини. Номер моделі можна знайти на внутрішній стороні дверця для обслуговування.

Засоби для догляду та номери артикулів:

- розчин для видалення накипу (CA6700);
- Фільтр для води AquaClean CA6903
- мастило для блока заварювання (HD5061);
- таблетки для видалення кавового масла (CA6704);

Усунення несправностей

У цьому розділі розглядаються основні проблеми, які можуть виникнути під час використання кавомашини. Щоб скористатися підтримкою, завантажте застосунок Coffee+ із вашого магазину додатків або відскануйте QR-код, наведений на обкладинці цієї брошури. Відео та повний список частих запитань доступні за посиланням www.philips.com/coffee-care. Якщо ви не можете усунути проблему, зверніться до Центру обслуговування клієнтів у своїй країні.

Попереджувальні значки

Попереджувальний значок Рішення



Загоряється індикатор спорожнення резервуара для води

- Резервуар для води майже порожній. Наповніть резервуар свіжою водою до максимальної позначки.
- Неправильно встановлено резервуар для води. Установіть резервуар для води на місце.

Попереджувальний значок Рішення



Загоряється індикатор спорожнення контейнера для кавової гущі

- Ємкість для кавової гущі повна. Виймайте й очищуйте контейнер для кавової гущі, лише коли кавомашину ввімкнута. Почекайте щонайменше 5 секунд, перш ніж встановлювати контейнер назад.



Загоряється індикатор тривоги

- Контейнер для кавової гущі та/або лоток для крапель знаходяться не на місці або неправильно встановлені. Установіть контейнер для кавової гущі та/або лоток для крапель на місце та переконайтеся, що вони знаходяться в правильному положенні.
- Дверцята для обслуговування відкриті. Вийміть резервуар для води та перевірте, чи закриті дверцята для обслуговування.



Блимає індикатор тривоги

- Блок заварювання перебуває не на місці або неправильно встановлено. Вийміть блок заварювання та переконайтеся, що його зафіксовано. Покрокові інструкції див. у розділі "Виймання та встановлення блока заварювання".
- Блок заварювання заблоковано. Вийміть блок заварювання та промийте його водою під краном. Після цього змастіть блок заварювання й установіть його назад у кавомашину. Покрокові інструкції див. у розділі "Очищення та догляд".



Загоряється індикатор тривоги, а індикатор початку блимає.

Усередині кавомашини накопичилося повітря. Щоб випустити повітря з кавомашини, наповніть резервуар для води водою, поставте чашку під класичний спінювач молока та натисніть кнопку початку/зупинення, що блимає.

Будьте обережні, з класичного спінювача молока будуть виділятися бризки гарячої води, щоб випустити повітря.



Блимає індикатор AquaClean. Вставте або замініть фільтр для води AquaClean і активуйте його. Покрокові інструкції див. у розділі "Фільтр для води AquaClean".



Індикатор видалення накипу безперервно світиться: Видаліть накип із кавомашини.

Попереджувальний значок Рішення



Індикатори значків напоїв по черзі загораються та згасають.

Кавомашина нагрівається та намагається випустити повітря, яке втягнула. Зачекайте, доки всі індикатори напоїв не почнуть безперервно світитися.



Блимають індикатори всіх попереджувальних значків.



Перезапустіть кавомашину, від'єднавши її від мережі та знову під'єднавши її. Перш ніж знову увімкнути кавомашину, виконайте такі дії.



- Вийміть фільтр для води AquaClean із резервуара для води.



- Установіть резервуар для води на місце. Простовхніть його якомога далі в кавомашину, щоб впевнитись, що він перебуває в правильному положенні.



- Відкрийте кришку відсіку для попередньо змеленої кави та перевірте, чи його не забито кавовим порошком. Щоб його очистити, вставте ручку ложки у відсік для попередньо змеленої кави й рухайте її вгору та вниз, доки набита мелена кави не випаде (Мал. 30). Вийміть блок заварювання та видаліть усю кавову гущу, що випала. Установіть чистий блок заварювання на місце.



- Знов увімкніть кавомашину.

Якщо проблему вирішено, це означає, що фільтр AquaClean не було приготовлено належним чином. Підготуйте фільтр AquaClean перед установленням на місце, як описано в кроках 1 та 2 у розділі "Активізація фільтра для води AquaClean (5 хв.)".

Якщо індикатори продовжують блимати, кавомашина могла перегрітись. Вимкніть кавомашину, зачекайте 30 хвилин і увімкніть її знову. Якщо індикатори все ще блимають, зверніться до Центру обслуговування клієнтів у своїй країні. Контактну інформацію див. у міжнародному гарантійному талоні.

Таблиця усунення несправностей

У цьому розділі розглядаються основні проблеми, які можуть виникнути під час використання кавомашини. Відео та повний список частих запитань доступні за посиланням

www.philips.com/coffee-care. Якщо ви не можете усунути проблему, зверніться до Центру обслуговування клієнтів у своїй країні. Контактна інформація знаходиться в гарантійному талоні.

Проблема	Причина	Рішення
Лоток для крапель швидко заповнюється.	Це нормально. Кавомашина промиває водою внутрішні контури та блок заварювання. Певний об'єм води витікає через внутрішні контури безпосередньо в лоток для крапель.	Спорожніть лоток для крапель щодня або коли червоний індикатор його заповнення піднявся над кришкою лотка. Порада. Підставте чашку під вузол подачі, щоб зібрати воду, яка виллється з нього під час промивання.
Горить індикатор спорожнення контейнера для кавової гущі.	Контейнер для кавової гущі спорожнили, коли кавомашину було вимкнено.	Спорожніть контейнер для кавової гущі, лише коли кавомашину увімкнено. Вийміть контейнер для кавової гущі, зачекайте принаймні 5 хвилин і вставте його знову.

Проблема	Причина	Рішення
На дисплеї кавомашини з'являється повідомлення про необхідність спорожнення контейнера для кавової гущі, навіть якщо він не повний.	Кавомашина не скинула лічильник, коли ви востаннє спорожнили контейнер для кавової гущі.	Завжди чекайте близько 5 секунд, перш ніж установити контейнер для кавової гущі. Тоді лічильник кількості кавової гущі буде скинуто на нуль.
Контейнер для кавової гущі переповнений, а індикатор спорожнення контейнера для кавової гущі не загоряється.	Ви вийняли лоток для крапель, не спорожнивши контейнер для кавової гущі.	Спорожніть контейнер для кавової гущі, лише коли кавомашину ввімкнено. Якщо спорожнити контейнер для кавової гущі, коли кавомашину вимкнено, лічильник кількості кавової гущі не буде скинуто.
Не вдається вийняти блок заварювання.	Неправильне положення блока заварювання.	Приведіть кавомашину в початковий стан. Закрийте дверцята для обслуговування та вставте резервуар для води. Вимкніть і знову ввімкніть кавомашину. Спробуйте вийняти блок заварювання. Покрокові інструкції див. у розділі "Виймання та встановлення блоку заварювання".
Не вдається вставити блок заварювання.	Неправильне положення блока заварювання.	Приведіть кавомашину в початковий стан. Закрийте дверцята для обслуговування та вставте резервуар для води. Поки не встановлюєте блок заварювання. Вимкніть кавомашину та витягніть шнур із розетки. Зачекайте 30 с, а потім знову вставте шнур у розетку й увімкніть кавомашину. Потім розташуйте блок заварювання в правильному положенні й вставте його назад у кавомашину. Покрокові інструкції див. у розділі "Виймання та встановлення блоку заварювання".
Кава надто водяниста.	Блок заварювання брудний або потребує змачення.	Вийміть блок (див. 'Виймання блока заварювання з кавомашини') заварювання, промийте його під краном і дайте йому висохнути. Після цього змстіть рухомі частини (див. 'Змачування блока заварювання').

Проблема	Причина	Рішення
	Кавомашина виконує процедуру автоматичного налаштування. Ця процедура запускається автоматично під час першого використання кавомашини, при переході на інший тип кавових зерен або після тривалої перерви.	Спочатку потрібно завершити процедуру автоматичного налаштування кавомашини, зваривши 5 чашок кави.
	Кавомолку налаштовано для надто грубого помелу.	Налаштуйте дрібніший ступінь помелу. Різницю в смаку можна відчутти лише після приготування 2–3 чашок кави.
Кава недостатньо гаряча.	Вибрано надто низьку температуру.	Установіть температуру на максимум (див. 'Налаштування температури кави').
	Холодна чашка знижує температуру напою.	Перш ніж готувати каву, ополосніть чашки гарячою водою, щоб прогріти їх.
	При додаванні молока знижується температура напою.	Якщо б молоко не додавали, гаряче чи холодне, воно завжди знижує температуру кави. Перш ніж готувати каву, ополосніть чашки гарячою водою, щоб прогріти їх.
Кава не виходить або виходить повільно.	Фільтр для води AquaClean не було підготовлено належним чином до встановлення.	Вийміть фільтр для води AquaClean і спробуйте заварити каву ще раз. Якщо це спрацює, переконайтеся, що фільтр для води AquaClean підготовлено належним чином, перш ніж встановлювати його назад. Покрокові інструкції див. у розділі "Фільтр для води AquaClean".
		Після тривалої перерви необхідно знову підготувати фільтр для води AquaClean до використання та вставити його назад. Див. кроки 1–3 у розділі "Активізація фільтра для води AquaClean".
	Фільтр для води AquaClean забитий.	Фільтр для води AquaClean слід замінити кожні 3 місяці. Фільтр, що використовується понад 3 місяці, може забиватися.
	Кавомолку налаштовано для надто дрібного помелу.	Налаштуйте грубший ступінь помелу. Зверніть увагу, що це буде впливати на смак кави.
	Блок заварювання брудний.	Вийміть блок заварювання та промийте його під краном (див. 'Очищення блока заварювання водою з-під крана').

Проблема	Причина	Рішення
	Вузол подачі кави брудний.	Очистьте вузол подачі кави та його отвори очищувачем труб або голкою.
	Відсік для попередньо змеленої кави забитий	Вимкніть кавомашину й вийміть блок заварювання. Відкрийте кришку відсіку для попередньо змеленої кави та вставте ручку ложки туди. Рухайте ручку вгору та вниз, доки набита змелена кава не випаде (Мал. 30).
	Накип заблокував контур кавомашини.	Видаліть накип із кавомашини за допомогою розчину Philips для видалення накипу. Завжди видаляйте накип із кавомашини, коли починає блимати індикатор видалення накипу.
Кавомашина мелє кавові зерна, але кава не виходить.	Відсік для попередньо змеленої кави забитий.	Вимкніть кавомашину й вийміть блок заварювання. Відкрийте кришку відсіку для попередньо змеленої кави та вставте ручку ложки туди. Рухайте ручку вгору та вниз, доки набита змелена кава не випаде (Мал. 30).
Молоко не спінюється.	Кавомашина з LatteGo. LatteGo неправильно зібрано.	Переконайтеся, що контейнер для молока правильно встановлено на корпус LatteGo (до клацання).
	Кавомашина з LatteGo. Контейнер для молока та/або корпус LatteGo забруднений.	Розберіть LatteGo та сполосніть обидві частини під краном або помийте їх у посудомийній машині (див. 'Очищення LatteGo після кожного використання').
	Кавомашина з класичним спінувачем молока. Забруднився спінувач молока.	Ретельно очистьте спінувач молока (див. 'Очищення класичного спінувача молока').
	Тип молока не підходить для спінування.	Різні типи молока дають різну за об'ємом і якістю піну. За даними наших тестів, гарну піну дають такі типи молока: напівзнежирене або незбиране коров'яче молоко та безлактозне молоко.
Молоко витікає з нижньої частини контейнера для молока LatteGo.	Корпус і контейнер для молока зібрано неналежним чином.	Спочатку вставте верхню частину контейнера для молока під гачок у верхній частині корпусу. Після цього натисніть на нижню частину контейнера. Коли контейнер стане на місце, ви почуєте клацання.

Проблема	Причина	Рішення
Кавомашина начебто протікає.	Кавомашина промиває водою внутрішні контури та блок заварювання. Ця вода витікає через внутрішні контури безпосередньо в лоток для крапель. Це нормально.	Спорожніть лоток для крапель щодня або коли індикатор його заповнення піднявся над кришкою лотка. Порада. Поставте чашку під вузол подачі кави, щоб зібрати воду після промивання та зменшити об'єм води в лотку для крапель.
	Лоток для крапель переповнений, тому здається, ніби кавомашина протікає.	Спорожніть лоток для крапель щодня або коли індикатор його заповнення піднявся над кришкою лотка.
	Резервуар для води не вставлено повністю, і кавомашина втягує повітря.	Переконайтеся, що резервуар для води перебуває в правильному положенні: вийміть його, а потім вставте знову, проштовхнувши до упору.
	Блок заварювання забруднився/забився.	Промийте блок заварювання.
	Кавомашина стоїть не на горизонтальній поверхні.	Поставте кавомашину на горизонтальну поверхню, щоб лоток для крапель не переповнювався, а індикатор заповнення лотка для крапель працював належним чином.
	Резервуар для води не вставлено повністю, і кавомашина втягує повітря.	Переконайтеся, що резервуар для води перебуває в правильному положенні: вийміть його, а потім вставте знову, проштовхнувши до упору.
Не вдається активувати фільтр для води AquaClean, а кавомашина повідомляє про потребу видалити накип.	Фільтр для води AquaClean не було вчасно встановлено або замінено після того, як почав блимати його індикатор. Це означає, що в кавомашині є накип.	Спочатку видаліть накип із кавомашини, а потім встановіть фільтр для води AquaClean.
Новий фільтр не вміщується в призначене для нього місце.	Ви намагаєтесь встановити інший фільтр для води, а не AquaClean.	У кавомашину можна встановити лише фільтр для води AquaClean.
	Гумове кільце фільтра для води AquaClean не на місці.	Установіть гумове кільце фільтра для води AquaClean на місце.
Кавомашина гучно шумить.	Під час використання кавомашина шумить. Це нормально.	Якщо ви чуєте сторонні шуми, очистьте блок заварювання та змастіть його (див. 'Змащування блока заварювання').

Проблема	Причина	Рішення
	Фільтр для води AquaClean не було підготовлено належним чином, і тепер кавомашина втягує повітря.	Вийміть фільтр AquaClean із резервуара для води та підготуйте його до використання належним чином, перш ніж установити на місце. Покрокові інструкції див. у розділі "Фільтр для води AquaClean".
	Резервуар для води не вставлено повністю, і кавомашина втягує повітря.	Переконайтеся, що резервуар для води перебуває в правильному положенні: вийміть його, а потім вставте знову, проштовхнувши до упору.

Технічні характеристики

Виробник залишає за собою право вдосконалювати технічні характеристики виробу. Усі наведені цифри є приблизними.

Характеристика	Значення
Розміри (Ш x В x Г)	247 x 366 x 434 мм
Вага	7–7,5 кг
Довжина шнура живлення	1000 мм
Резервуар для води	1,8 л, знімний
Місткість бункера для кавових зерен	275 г
Місткість контейнера для кавової гущі	12 брикетів
Місткість системи LatteGo (контейнера для молока)	250 мл
Регульована висота вузла подачі	85–145 мм
Номінальна напруга, клас енергоспоживання, джерело живлення	Див. інформаційну етикетку на внутрішній стороні дверцят для обслуговування (рис. А11)

תוכן העניינים

614	לוח בקרה (איור B)
614	סקירת מכונה (איור. א)
615	הקדמה
615	לפני השימוש הראשון
617	מבשלת משקאות
619	התאמת הגדרות המכונה
621	הסרה והכנסת יחידת החליטה
621	ניקוי ותחזוקה
624	מסנן מים AquaClean
625	קביעת קשיות המים
626	הליך הסרת אבנית (30 דקות)
626	הזמנת אביזרים
627	פתרון תקלות
631	מפרטים טכניים

לוח בקרה (איור B)

עין באיור B לסקירה כללית של כל הלחצנים והסמלים. להלן תמצא את התיאור.

i חלק מהלחצנים/סמלים קיימים בסוגים מסוימים בלבד.

B1	לחצן הפעלה/כיבוי	B7	סמלי אזהרה
B2	סמלי שתייה*	B8	התחל אור
B3	סמל חוזק ארומה/קפה טחון מראש	B9	התחל הפסק ■▶▶ לחצן
B4	סמל כמות השתייה	B10	סמל Calc / Clean
B5	סמל כמות חלב (בסוגים מסוימים בלבד)	B11	סמל AquaClean
B6	סמל טמפרטורת קפה (בסוגים מסוימים בלבד)		

* סמלי משקאות (בסוגים מסוימים בלבד): אספרסו, אספרסו ארוך, קפה, קפה קר, קפוצ'ינו, לאטה מקיאטו, מים חמים, קיטור

סקירת מכונה (איור. א)

A1	לוח בקרה	A10	שירות מאת
A2	מחזיק כוסות	A11	תווית נתונים עם מספר סוג
A3	תא קפה טחון	A12	מיכל מים
A4	מכסה של קופסת שעועית	A13	פיית מים חמים
A5	פיית קפה מתכווננת	A14	מכל קפה טחון
A6	תקע חשמל	A15	פאנל קדמי של מיכל שאריות קפה

A7	כפתור הגדרת טחינה	A16	כיסוי מגש טפטוף
A8	קופסת פולי קפה	A17	מגש טפטוף
A9	קבוצת חליטה	A18	מחווין 'מגש טפטוף מלא'
אביזרים			
A19	צינור גריז	A22	רצועת בדיקת קשיות מים
A20	מסנן מים AquaClean	A23	מקציף חלב קלאסי (סוגים ספציפיים בלבד)
A21	סקופ מדידה	A24	LatteGo (מיכל חלב) (סוגים ספציפיים בלבד)

הקדמה

מזל טוב על רכישת מכונת קפה אוטומטית מלאה של פיליפס! כדי להפיק תועלת מלאה מהתמיכה שאנחנו מציעים, מומלץ לרשום את המוצר בדף www.philips.com/welcome.

קרא בעיון את חוברת הבטיחות הנפרדת לפני השימוש במכונה בפעם הראשונה ושמור אותה לעיון עתידי.

כדי לעזור לך להתחיל ולהפיק את המיטב מהמכונה שלך, אנחנו מציעים תמיכה במספר דרכים. באריזה תוכל למצוא:

- 1 את מדריך השימוש המקוצר עם הוראות כיצד להשתמש במכונה בצורה בטוחה.
- 2 חוברת הבטיחות הנפרדת עם הוראות כיצד להשתמש במכונה בצורה בטוחה.
- 3 לקבלת תמיכה מקוונת (מדריך מורחב למשתמש זה, שאלות נפוצות, סרטונים וכו'), סרוק את קוד QR שעל הכריכה של חוברת זו להורדת האפליקציה Coffee+, או בקר בדף www.philips.com/coffee-care.

i קיימות כמה גרסאות של מכונת אספרסו זו, שיש להן תכונות שונות. לכל גרסה מספר סוג משלה. ניתן למצוא את מספר הסוג על תווית הנתונים בחלק הפנימי של דלת השירות (איור A11).

i מכונה זו נבדקה עם קפה. למרות שהוא נוקה בקפידה, ייתכן שישארו כמה שאריות קפה. עם זאת, אנו מבטיחים שהמכונה חדשה לחלוטין.

המכונה מתאימה אוטומטית את כמות הקפה הטחון המשמשת להכנת הקפה הכי טעים. אתה צריך לחלוט 5 קפה בהתחלה כדי לאפשר למכונה להשלים את ההתאמה העצמית שלה. לקפד לשטוף את LatteGo (מיכל חלב) או את מקציף החלב הקלאסי לפני השימוש הראשון.

לפני השימוש הראשון

1. התקנת המכונה

לאחר הפעלת המכונה, יתכן ויזרקו מעט מים מפיית המים החמים או הקפה. זה תקין.

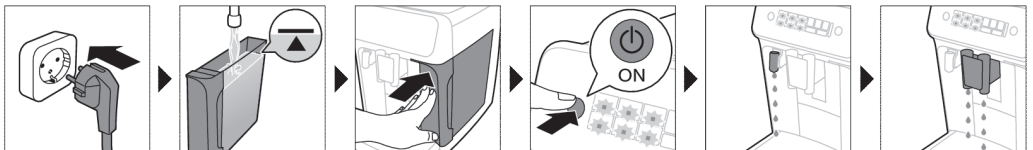

2. הפעלת מסנן המים AquaClean (5 דקות)

למידע נוסף ראה פרק 'מסנן מים AquaClean'.

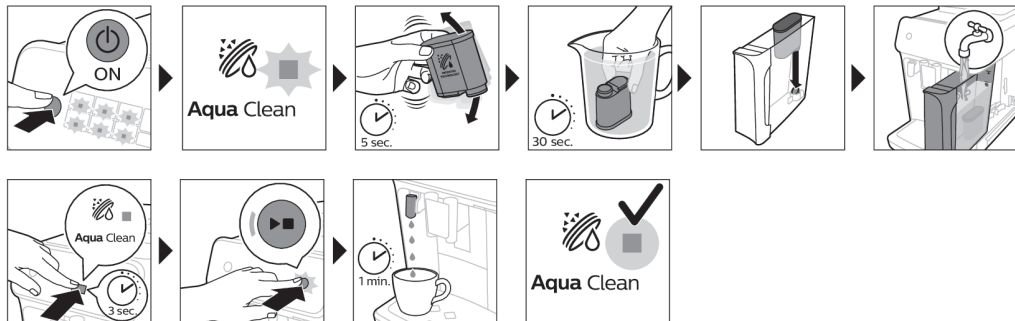

3. קביעת קשיות המים

ראה פרק 'הגדרת קשיות המים' להנחיות שלב אחר שלב. הגדרת ברירת המחדל של קשיות המים היא 4: מיים קשים.

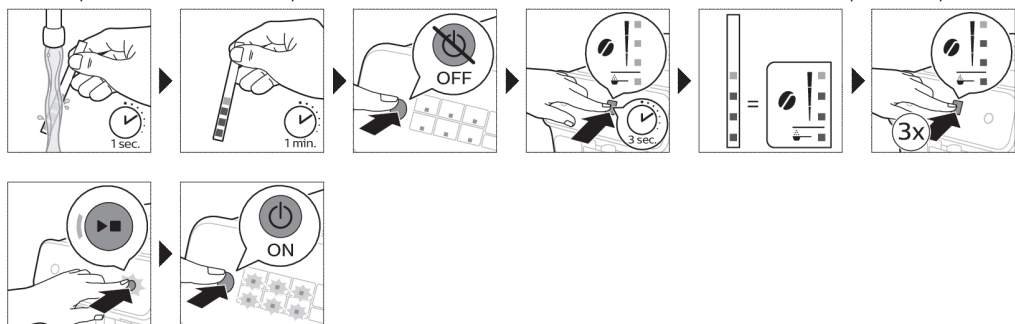

4. הרכבת LatteGo (סוגים ספציפיים בלבד)



5. הרכבת מקציף החלב הקלאסי (סוגים ספציפיים בלבד)

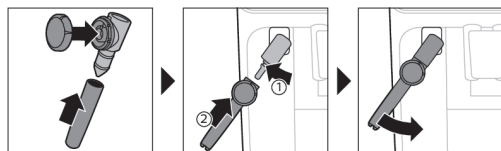

מבשלת משקאות

צעדים כלליים

- 1 מלא את מיכל המים במי ברז ומלא את קופסת פולי הקפה בפולי קפה.
- 2 הנח את המכסה (A4) על משפך פולי הקפה (A8).
- 3 לחץ על לחצן ההפעלה/כיבוי כדי להפעיל את המכונה.
 - המכונה מתחילה להתחמם ומבצעת את מחזור השטיפה האוטומטי. במהלך החימום, האורות בסמלי המשקאות נדלקים ונכבים לאט בזה אחר זה.
 - כאשר כל האורות בסמלי המשקה נדלקים ברציפות, המכונה מוכנה לשימוש.
- 4 הניחו כוס מתחת לפיית המזיגה. החלק את פיית המזיגה למעלה או למטה כדי להתאים את גובהה לגודל הכוס או הכוס שאתה משתמש בה (איור 1).

התאמה אישית של משקאות

- מכונה זו מאפשרת לך להתאים את הגדרות המשקה לפי העדפתך. לאחר בחירת משקה אתה יכול:
- 1 התאם את חוזק הארומה על ידי הקשה על חוזק הארומה סמל (איור 2). ישנן 3 חוזקות, הנמוך ביותר הוא המתון והגבוה ביותר הוא החזק ביותר.
 - 2 הגדר את כמות המשקה על ידי הקשה על הסמל של כמות (איור 3) המשקה ו/או כמות החלב (סוגים מסוימים בלבד). יש 3 כמויות: נמוך, בינוני וגבוה.

i אתה יכול גם להתאים את טמפרטורת הקפה לשלך העדפה (ראו את 'התאמת טמפרטורת הקפה').

חליטת קפה עם פולים

- 1 כדי לחלוט קפה, הקש על סמל המשקה לבחירתך.
 - נוריות עוצמת הארומה והכמות נדלקות ומציגות את ההגדרה שנבחרה קודם לכן.
 - כעת תוכל להתאים את המשקה לרצונך טעם (ראו את 'התאמה אישית של משקאות').
- 2 לחץ על התחל/עצירה ►► לחץ.
- האור בסמל המשקה מהבהב בזמן הוצאת המשקה.
- 3 כדי להפסיק את חלוקת הקפה לפני סיום המכונה, לחץ על הלחצן הפעלה/עצירה ►► שוב.

i כדי לחלוט 2 סוגי קפה בו-זמנית, הקש פעמיים על סמל המשקה. הנורית 2x נדלקת.

חליטת משקאות על בסיס חלב עם LatteGo (מיכל חלב)

⚠ LatteGo מורכב ממיכל חלב, מסגרת ומכסה אחסון. כדי למנוע דליפה, ודא שהמסגרת ומיכל החלב מורכבים כהלכה לפני שאתה ממלא את מיכל החלב.

- 1 כדי להרכיב את LatteGo, הכנס תחילה את החלק העליון של מיכל החלב מתחת לוו בחלק העליון של ה- מסגרת (איור 4). לאחר מכן לחץ על החלק התחתון של המכל. אתה שומע נקישה כאשר הוא ננעל במקומו (איור 5).
- הערה: ודא שמיכל החלב והמסגרת נקיים לפני חיבורם.
- 2 הטה מעט את LatteGo והניח אותו על המים החמים זרפוביית (איור 6). לאחר מכן לחץ אותו הביתה עד שהוא ננעל מקום (איור 7).
- 3 מלא את LatteGo בחלב עד המפלס שמצוין על מיכל החלב עבור המשקה שברצונך להכין (איור 8). אין למלא את מיכל החלב מעבר לצירוף המקסימום.

i אם התאמת אישית את כמות החלב, ייתכן שיהיה עליך למלא את מיכל החלב עם יותר או פחות חלב מהמצוין עבור המשקה הזה ב-LatteGo.

👉 השתמש תמיד בחלב שמגיע ישירות מהמקרר לתוצאות מיטביות.

- 4 מניחים כוס על מגש הטפטוף.
- 5 הקש על סמל המשקה מבוסס-החלב שנבחר.
- כעת אתה יכול להתאים את המשקה לעצמך העדפה (ראו את 'התאמה אישית של משקאות').
- 6 לחץ על התחל/עצירה ► לחצן.
- האור בסמל המשקה מהבהב בזמן הוצאת המשקה. בהכנת קפוצ'ינו או לאטה מקיאטו, המכונה מוזגת קודם את החלב ולאחר מכן את הקפה.
- כדי להפסיק את חלוקת החלב לפני שהמכונה הוציאה את הכמות שנקבעה מראש, לחץ על התחל/עצירה ► לחצן.
- 7 כדי להפסיק את הוצאת המשקה המלא (חלב וקפה) לפני סיום המכונה, לחץ והחזק את לחצן ► ההתחלה/עצירה.

מקציף חלב עם מקציף חלב קלאסי

i השתמש תמיד בחלב שמגיע ישירות מהמקרר לקבלת איכות הקצף הטובה ביותר.

- 1 הטה את ידית הסיליקון השחורה במכונה שמאלה והחלק את מקציף החלב זה (איור 9).
- 2 מלא את מיכל החלב בכ-100 מ"ל חלב להכנת קפוצ'ינו, ובכ-150 מ"ל חלב להכנת לאטה מקיאטו.
- 3 הכנס את מקציף החלב לעומק של כסנטימטר אחד לתוך החלב.
- 4 הקש על הקיטור סמל (איור 10).
- האור בסמל הקיטור נדלק ונורית ההתחלה מתחילה לפעום.
- 5 סובבו את הכפתור במקציף החלב הקלאסי להקצפת החלב סמל (איור 11) אם אתה רוצה להקציף חלב. סובבו את הכפתור במקציף החלב הקלאסי לחלב השטוח סמל (איור 12) אם אתה רוצה לחמם חלב.
- 6 ודא שהסמל על הכפתור של מקציף החלב הקלאסי מיושר עם החץ השחור.
- 7 לחץ על התחל/עצירה ► לחצן כדי להקציף את חלב (איור 13).
- המכונה מתחילה להתחמם, אדים נדחפים לחלב והחלב מוקצף.
- 8 כאשר קצף החלב בקנקן החלב הגיע לנפח הדרוש, לחץ על התחל/עצירה ► לחצן שוב כדי להפסיק להקציף חלב.

i לעולם אין להקציף חלב יותר מ-90 שניות. ההקצפה נפסקת אוטומטית לאחר 90 שניות.

i אין צורך להזיז את קנקן החלב במהלך הקצפת החלב כדי לקבל את איכות קצף החלב הטובה ביותר.

חליטת קפה עם קפה טחון מראש

- אתה יכול לבחור להשתמש בקפה טחון מראש במקום בפולים, למשל אם אתה מעדיף זן קפה אחר או קפה נטול קפאין.
- 1 לחץ על לחצן ההפעלה/כיבוי כדי להפעיל את המכונה והמתן עד שהיא תהיה מוכנה לשימוש.
 - 2 פתחו את המכסה של תא הקפה הטחון מראש ויוצקים כף מדידה אחת מפולסת של קפה טחון מראש. זה (איור 14).
 - 3 לאחר מכן סגור את המכסה.
 - 4 הניחו כוס מתחת לפיית חלוקת הקפה.
 - 5 בחר משקה בודד.
 - 6 לחץ על סמל חוזק הארומה עבור 3 שניות (איור 15).
 - נורית הקפה הטחון מראש נדלקת ונורית ההתחלה מתחילה לפעום.
 - 7 לחץ על התחל/עצירה ► לחצן.
 - 8 כדי להפסיק את חלוקת הקפה לפני סיום המכונה, לחץ על הלחצן הפעלה/עצירה ► שוב.

i עם קפה טחון מראש אתה יכול לחלוט רק קפה אחד בכל פעם.

i קפה טחון מראש אינה הגדרה שנשמרת כהגדרת חוזק קודמת שנבחרה. בכל פעם שתצרו להשתמש בקפה טחון מראש, עליכם ללחוץ על סמל חוזק הארומה למשך 3 שניות.

i כאשר אתה בוחר קפה טחון מראש, אתה לא יכול לבחור חוזק ארומה שונה.

הכנת קפה קר (סוגים מסוימים בלבד)

i הקפה יוכן עם מים פושרים. לקבלת תוצאות מיטביות, מומלץ למזוג אותו על קוביות קרח.

- 1 קח כוס ומלא 2/3 ממנה בקוביות קרח.
- 2 הנח את הכוס מתחת לפייט מזיגת הקפה.
- 3 הקש על סמל הקפה הקר.
- נוריות עוצמת הארומה והאיכות יאירו.
- כעת תוכל להתאים את המשקה לרצונך טעם.

i מומלץ להשתמש בעוצמת ארומה ברמה 3.

- 4 לחץ על התחל/עצירה ►► לחץ.
- 5 כדי להפסיק את חלוקת הקפה לפני סיום המכונה, לחץ על הלחצן הפעלה/עצירה ►► שוב.
- 6 להכנת קפה קר מפנק במיוחד, אפשר להוסיף למשקה חלב קר.

הוצאת מים חמים

- 1 אם מחובר, הסר את LatteGo או את מקציף החלב.
- 2 הקש על המים החמים סמל.
- נוריות כמות המשקה נדלקות ומציגות את הגדרת המשקה הקודמת שנבחרה עבור מים חמים.
- 3 התאם את כמות המים החמים להעדפתך על ידי הקשה על כמות המשקה סמל (איור 3).
- 4 לחץ על התחל/עצירה ►► לחץ.
- האור בסמל המים החמים מהבהב ומים חמים מופקים מהמים החמים זרבובית (איור 18).
- 5 כדי להפסיק להזרים מים חמים לפני סיום המכונה, לחץ על התחל/עצירה ►► כפתור שוב.

התאמת הגדרות המכונה

התאמת זמן ההשהייה

- 1 לחץ על לחצן ההפעלה/כיבוי כדי לכבות את המכונה.
- 2 כאשר המכונה כבויה: לחץ והחזק את מקש Calc / Clean סמל (איור 19) עד שהנורית Calc / Clean ואורות חוזק ארומה ילכו על (איור 20).
- 3 הקש על סמל חוזק ארומה כדי לבחור את זמן ההשהייה הנדרש: 15, 30, 60 או 180 דקות. 1, 2, 3 או 4 נורות של סמל חוזק ארומה נדלקות בהתאמה.
- 4 לאחר שתסיים להגדיר את זמן ההשהייה, לחץ על לחצן ההתחלה/עצירה. המכונה נכבית.
- 5 לחץ על לחצן ההפעלה/כיבוי כדי להפעיל שוב את המכונה.

הגדרה של ברירת המחדל הגבוהה ביותר של המשקאות

למכונה יש 3 הגדרות ברירת מחדל לכל משקה: נמוך, בינוני, גבוה. אפשר להגדיר את הכמות רק בהגדרה הגבוהה ביותר. את הכמות החדשה אפשר לשמור לאחר שנורית ההפעלה תתחיל להבהב.

i לפני שתתחיל לתכנת את הכמות של משקה מבוסס-חלב, הרכב את ה-LatteGo ומזוג חלב לתוכו.

- 1 כדי להגדיר את הכמות הגבוהה ביותר, לחץ לחיצה ארוכה בת 3 שניות על סמל המשקה שתמצה להגדיר.
 - הנורית העליונה של סמל כמות המשקאות והנורית העליונה של סמל כמות החלב (סוגים מסוימים בלבד) יתחילו להבהב, ולחצן הפעלה/עצירה ►► שמציין מצב תכנות, יתחיל להבהב.
- 2 לחץ על התחל/עצירה ►► לחץ. המכונה תתחיל בהכנת המשקה שנבחר.
 - בהתחלה, נורית ההפעלה תאיר ברציפות. כאשר המכונה תהיה מוכנה לשמור את הכמות המוגדרת, הנורית הפעלה/עצירה תתחיל להבהב.

- 3 לחץ שוב על הלחצן הפעלה/עצירה ► כאשר הספל יכול את הכמות הרצויה של קפה או חלב.
 - כשמכינים קפוצ'ינו או לאטה מקיאטו, המכונה תמזוג את החלב קודם. לחץ על הלחצן הפעלה/עצירה ► כאשר הספל מכיל את כמות החלב הרצויה. המכונה תתחיל למזוג את הקפה באופן אוטומטי. לחץ על הלחצן הפעלה/עצירה ► שוב כאשר הספל יכול את הכמות הרצויה.
 לאחר התכנות של כמות ברירת המחדל החדשה הגבוהה ביותר של משקה, המכונה תמזוג את הכמות החדשה בכל פעם שתבחר את הכמות הגבוהה ביותר של משקה זה.

i אפשר להגדיר רק את הרמה הגבוהה ביותר של כמות ברירת מחדל.

i אם ברצונך לחזור להגדרות ברירת המחדל של הכמות, עיין בסעיף 'שחזור הגדרות היצרן'.

התאמת טמפרטורת הקפה

מכונות ללא סמל טמפרטורה

- 1 לחץ על לחצן הפעלה/כיבוי כדי לכבות את המכונה.
- 2 כאשר המכונה כבויה: לחץ והחזק את סמל כמות הקפה עד שהאורות בסמל זה ייכבו על (איור 21).
- 3 הקש על סמל הכמות כדי לבחור את הטמפרטורה הדרושה: רגיל, גבוה או מקסימום.
 - 1, 2 או 3 נורות דולקות בהתאמה.
- 4 לאחר שתסיים להגדיר את טמפרטורת הקפה, לחץ על הלחצן התחלה/עצירה ► לחצן.
- 5 לחץ על לחצן הפעלה/כיבוי כדי להפעיל שוב את המכונה.

i אם לא תכבה את המכונה בעצמך, היא תכבה אוטומטית לאחר זמן מה.

מכונות עם סמל טמפרטורה (EP3300 בלבד)

- 1 בחר את המשקה הרצוי.
- 2 לחץ כמה פעמים על סמל טמפרטורת הקפה כדי לבחור בטמפרטורה הרצויה.

שחזור הגדרות היצרן

המכונה מציעה את האפשרות לשחזר את הגדרות ברירת המחדל של המשקאות בכל זמן.

i אתה יכול לשחזר את הגדרות ברירת המחדל רק כאשר המכונה במצב כבוי.

- 1 לחץ על הלחצן הפעלה/כיבוי כדי לכבות את המכונה.
- 2 לחץ על סמל האספרסו במשך 3 שניות.
 - הנוריות האמצעיות בסמלי הגדרות המשקה יאירו. הנוריות הפעלה/עצירה תתחיל להבהב כדי לציין שההגדרות מוכנות לשחזור.
- 3 לחץ על התחל/עצירה ► לחצן כדי לאשר שברצונך לשחזר את הגדרות.
- 4 לחץ על לחצן הפעלה/כיבוי כדי להפעיל שוב את המכונה.

התאמת הגדרות המטחנה

ניתן לשנות את חוזק הקפה באמצעות כפתור הגדרת הטחינה בתוך מיכל פולי הקפה. ככל שדרגת הטחינה נמוכה יותר, פולי הקפה נטחנים עדינים יותר והקפה חזק יותר. ישנן 12 הגדרות טחינה שונות לבחירה. המכונה הוקמה כדי להפיק את הטעם הטוב ביותר מפולי הקפה שלך. לכן אנו ממליצים לך לא להתאים את הגדרת הטחינה עד שתבשל 100-150 כוסות (בערך. חודש שימוש).

i אתה יכול להתאים את הגדרות הטחינה רק כאשר המכונה טוחנת פולי קפה. אתה צריך לחלוט 2 עד 3 משקאות לפני שתוכל לטעום את ההבדל המלא.

A אל תסובב את כפתור הגדרת הטחינה יותר מחריץ אחד בכל פעם כדי למנוע נזק למטחנה.

- 1 הניחו כוס מתחת לפיית חלוקת הקפה.
- 2 פתח את המכסה של קופסת פולי הקפה.
- 3 הקש על סמל האספרסו ולאחר מכן לחץ על התחל/עצירה ■▶ לחץ.
- 4 כאשר המטחנה מתחילה לטחון, לחץ כלפי מטה על כפתור הגדרת הטחינה וסובב אותה שמאלה או ימינה. (איור 22)

השבת את הצפופים של לוח הבקרה

- 1 לחץ על לחצן ההפעלה/כיבוי כדי לכבות את המכונה.
- 2 כשהמכונה כבויה, הקש והחזק את סמל הקפה עד שהנורית בסמל תידלק. נורית ההתחלה מתחילה להבהב.
- 3 הקש שוב על סמל הקפה כדי לבטל את הצפופים של לוח הבקרה. האור בסמל הקפה כבה.
- 4 לחץ על לחצן התחלה/עצירה כדי לאשר את בחירתך.
- 5 לחץ על לחצן ההפעלה/כיבוי כדי להפעיל שוב את המכונה. הצפופים של לוח הבקרה בוטלו כעת.

הערה: אם הנורית בסמל הקפה לא נדלקת לאחר הקשה והחזקה של הסמל, פירוש הדבר שהצפופים של לוח הבקרה כבר בוטלו. כדי להפעיל אותם שוב, הקש שוב על הסמל ואשר על ידי לחיצה על לחצן ההתחלה/עצירה.

לא ניתן לבטל את הצפופים בלחצן ההפעלה/כיבוי ובלחצן התחלה/עצירה.

הסרה והכנסת יחידת החליטה

לך ל www.philips.com/coffee-care לקבלת הוראות וידאו מפורטות כיצד להסיר, להכניס ולנקות את יחידת החליטה.

הסרת יחידת החליטה מהמכונה

- 1 כבה את המכונה.
- 2 הסר את מיכל המים ופתח את דלת השירות (איור 23).
- 3 לחץ על ה-PUSH ידית (איור 24) ומשוך באחיזה של יחידת החליטה כדי להסיר אותה מה-מכונה (איור 25).

הכנסת יחידת החליטה מחדש

⚠ לפני שאתם מחליקים את יחידת החליטה בחזרה לתוך המכונה, ודא שהיא נמצאת במיקום הנכון.

- 1 בדוק אם יחידת החליטה נמצאת במיקום הנכון. יש ליישר את החץ על הגליל הצהוב בצד יחידת החליטה עם החץ השחור N-1 (איור 26).
- 2 - אם הם לא מיושרים, דחוף את הידית כלפי מטה עד שהיא תגיע למגע עם בסיס קבוצת החליטה (איור 27).
- 3 החלק את יחידת החליטה חזרה לתוך המכונה לאורך המסילות המנחות בצדדים (איור 28) עד שתניעל במקומה בלחיצה (איור 29). אל תלחץ על כפתור PUSH.
- 3 סגור את דלת השירות והחזר את מיכל המים.

ניקוי ותחזוקה

ניקוי ותחזוקה שוטפים שומרים על המכונה שלך במצב מעולה ומבטיחים קפה בעל טעם טוב לאורך זמן עם זרימת קפה יציבה.

עיינ בטבלה שלהלן לקבלת תיאור מפורט על מתי וכיצד לנקות את כל החלקים הניתנים להסרה של המכונה. פרטים נוספים וסרטוני הדרכה זמינים באפליקציה Coffee+ ובכתובת www.philips.com/coffee-care. ראה איור D לסקירה של אילו חלקים ניתן לנקות במדיח כלים.

חלקים ניתנים להסרה	מתי לנקות	איך מנקים
קבוצת חליטה	מדי שבוע	הסר את יחידת החליטה מהמכונה (ראו את 'הסרה והכנסת יחידת החליטה'). שטוף אותו מתחת לברז (ראו את 'ניקוי יחידת החליטה מתחת לברז').
	חודשי	נקה את יחידת החליטה עם טבלית מסיר שמן הקפה של פיליפס (ראו את 'ניקוי קבוצת הבירה עם טבליות להסרת שמן קפה').
מקציף חלב קלאסי	לאחר כל שימוש	תחילה הוציאו מים חמים עם מקציף החלב המחובר למכונה לניקוי יסודי. לאחר מכן הסר את מקציף החלב מהמכונה ופרק אותו. נקה את כל החלקים מתחת לברז או במדיח כלים.
תא קפה טחון	בדוק מדי שבוע את תא הקפה הטחון מראש כדי לראות אם הוא סתום.	נתק את המכונה והסר את יחידת החליטה. פתח את המכסה של תא הקפה הטחון מראש והכנס את ידית הכף לתוכו. הזיזו את הידית למעלה ולמטה עד שהקפה הטחון הסתום נופל מטה (איור 30). סרוק את הקוד QR כדי להוריד את האפליקציה Coffee+ עבור סרטוני הדרכה מפורטים, או בקר בכתובת www.philips.com/coffee-care
פח עודפים	רוקן את פח העודפים כאשר תופיע הנחיה במכונה. נקה אותו מדי שבוע.	הסר את מיכל שארית הקפה בזמן שהמכונה מופעלת. שטפו אותו מתחת לברז עם קצת נזל כביסה או נקו אותו במדיח כלים. הפנל הקדמי של פח העודפים לא מתאים לניקוי במדיח כלים.
מגש טפטוף	רוקן את מגש הטפטוף מדי יום או ברגע שהמחונן האדום 'מגש הטפטוף מלא' צץ דרך מגש טפטוף (איור 31). נקה את מגש הטפטוף מדי שבוע.	הסר את מגש הטפטוף (איור 32) ושטוף אותו מתחת לברז עם מעט נזל ניקוי. ניתן גם לנקות את מגש הטפטוף במדיח הכלים. הפנל הקדמי של פח העודפים (איור A15) לא מתאים לניקוי במדיח כלים.
LatteGo	לאחר כל שימוש	שטוף את ה-LatteGo תחת מי ברז או במדיח כלים.
שימון קבוצת החליטה	כל חודשיים	עיין בטבלת השימון ושמן את יחידת החליטה עם ה-Philips גריז (ראו את 'שימון קבוצת הבירה').
מיכל מים	מדי שבוע	שטפו את מיכל המים מתחת לברז

ניקוי יחידת החליטה

ניקוי קבוע של יחידת החליטה מונע משאריות קפה לסתום את המעגלים הפנימיים. סרוק את הקוד QR שעל הכריכה של חוברת זו, כדי לצפות בסרטוני תמיכה לגבי הסרה, התקנה או ניקוי של קבוצת רכיבי החליטה, או בקר בכתובת www.philips.com/coffee-care

ניקוי יחידת החליטה מתחת לברז

- 1 הסר את קבוצת החליטה (ראו את 'הסרה והכנסת יחידת החליטה').
- 2 שטפו היטב את יחידת החליטה במים. נקה בזהירות את המסנן (איור 33) העליון של יחידת החליטה.
- 3 הניחו ליחידת החליטה להתייבש באוויר לפני שתחזירו אותה. אין לייבש את יחידת החליטה עם מטלית כדי למנוע סיבים להיאסף בתוך יחידת החליטה.

ניקוי קבוצת הבירה עם טבליות להסרת שמן קפה

השתמש רק בטבליות להסרת שמן קפה של פיליפס.

- 1 שים כוס מתחת לפייית הקפה. מלא את מיכל המים במים טריים.
- 2 הכנס טבלית להסרת שמן קפה בתא הקפה הטחון מראש.
- 3 הקש על סמל הקפה ולאחר מכן לחץ על סמל חוזק הארומה למשך 3 שניות כדי לבחור את הקפה הטחון מראש פונקציה (איור 2).
- 4 אין להוסיף קפה טחון מראש. לחץ על ההתחלה/עצירה ■▶ לחצן כדי להתחיל את מחזור החליטה. לאחר שנרקחה חצי כוס מים, נתק את המכונה מהחשמל.
- 5 תן לתמיסת מסיר שמן הקפה לפעול במשך 15 דקות לפחות.
- 6 הכנס את תקע החשמל בחזרה לשקע בקיר והפעל את המכונה כדי להשלים את מחזור החליטה. רוקן את הכוס.
- 7 השירות הסר את מיכל המים ופתח את דלת. הסר את התבשיל קבוצה (ראו את 'הסרת יחידת החליטה מהמכונה') ולשטוף אותו היטב מתחת לברז.
- 8 הכנס מחדש את יחידת החליטה ואת מיכל המים והנח כוס מתחת לפייית הקפה.
- 9 הקש על סמל הקפה ולאחר מכן לחץ על סמל חוזק הארומה למשך 3 שניות כדי לבחור את הקפה הטחון מראש פונקציה (איור 2). אין להוסיף קפה טחון מראש. לחץ על התחל/עצירה ■▶ לחצן כדי להתחיל את מחזור החליטה. חזור על זה פעמיים. רוקן את הכוס.

שימון קבוצת הברירה

יש לשמן את יחידת החליטה כל חודשיים, כדי להבטיח שהחלקים הנעים ימשיכו לנוע בצורה חלקה.

- 1 מרחו שכבה דקה של גריז על הבוכנה (חלק אפור) של קבוצת החליטה (איור 34).
- 2 מרחו שכבה דקה של גריז סביב הפיר (חלק אפור) בתחתית קבוצת החליטה (איור 35).
- 3 מרחו שכבה דקה של גריז על המסילות בשניהם הצדדים (איור 36).

ניקוי ה-LatteGo (מכל חלב)

ניקוי ה-LatteGo לאחר כל שימוש

- 1 הסר את LatteGo מה- מכונה (איור 37).
- 2 שופכים את החלב שנתר.
- 3 לחץ על לחצן השחרור והסר את מיכל החלב מהמסגרת של LatteGo (איור 38).
- 4 נקו את כל החלקים במדיח הכלים או מתחת לברז במים פושרים וקצת נוזל כביסה.

ניקוי מקציף החלב הקלאסי

ניקוי מקציף החלב הקלאסי לאחר כל שימוש

נקו את מקציף החלב בכל פעם שאתה משתמש בו מטעמי היגיינה וכדי למנוע הצטברות של שאריות חלב.

- 1 מניחים כוס מתחת למקציף החלב.
- 2 הקש על סמל הקיטור ולאחר מכן לחץ על התחל/עצירה ■▶ לחצן כדי להתחיל להזרים קיטור ולהסיר חלב שאולי יישאר בתוך מקציף החלב.
- 3 כדי להפסיק את הוצאת הקיטור לאחר מספר שניות, לחץ על הלחצן התחלה/עצירה ■▶ כפתור שוב.
- 4 נקו את מקציף החלב עם מטלית לחה.

ניקוי יומי של מקציף החלב הקלאסי

- 1 תנו למקציף החלב להתקרר לחלוטין.
- 2 הטה את מקציף החלב שמאלה והסר את חלק המתכת והסיליקון חלק (איור 39).
- 3 הפרק את השלושה חלקים (איור 40) ולשטוף אותם במים מתוקים או לנקות אותם במדיח כלים.
- 4 הניחו לשלושת חלקי מקציף החלב להתייבש באוויר, הרכיבו מחדש את החלקים והצמדו מחדש את מקציף החלב למכונה.

מסנן מים AquaClean

המכשיר שלך מאופשר AquaClean. אתה יכול למקם את מסנן המים AquaClean במיכל המים כדי לשמר את טעם הקפה שלך. זה גם מפחית את הצורך בהסרת אבנית על ידי הפחתת הצטברות אבנית במכונה שלך. אתה יכול לרכוש מסנן מים AquaClean מהקמעונאי המקומי שלך, ממרכזי שירות מורשים או מקוון בכתובת www.philips.com/parts-and-accessories.

סמל ואור של AquaClean

המכונה שלך מצוידת במסנן מים AquaClean אור (איור 41) כדי לציין את מצב המסנן. השתמש בטבלה למטה כדי לראות אילו פעולות נדרשות כאשר האור דולק או כאשר הוא מהבהב.

כאשר אתה משתמש במכונה בפעם הראשונה, נורית AquaClean מתחילה להבהב בכתום. זה מצוין שאתה יכול להתחיל להשתמש במסנן המים AquaClean. אם לא תפעיל מסנן מים AquaClean, האור יכבה אוטומטית לאחר זמן מה.



לאחר שהתקנת את המסנן והפעלת אותו עם סמל AquaClean, נורית AquaClean הופכת לכחול כדי לאשר שמסנן המים AquaClean פעיל.



כאשר המסנן נגמר, נורית AquaClean מתחילה להבהב בכתום שוב כדי להזכיר לך להחליף את המסנן בחדש.



כאשר הנורית הכתומה של AquaClean כבויה, אתה עדיין יכול להפעיל מסנן AquaClean, תחילה יהיה עליך להסיר אבנית מהמכונה.



הפעלת מסנן המים AquaClean (5 דקות)

i המכונה אינה מזהה אוטומטית שהונח מסנן במיכל המים. לכן עליך להפעיל כל מסנן מים חדש של AquaClean שאתה מתקין באמצעות סמל AquaClean.

כאשר הנורית הכתומה של AquaClean כבויה, אתה עדיין יכול להפעיל מסנן מים של AquaClean, אך תחילה יהיה עליך להסיר אבנית מהמכונה.

i המכונה שלך חייבת להיות נטולת אבנית לחלוטין לפני שתתחיל להשתמש במסנן המים AquaClean.

לפני הפעלת מסנן המים AquaClean, יש להכין אותו על ידי השרייתו במים כמתואר להלן. אם לא תעשה זאת, עלול להישאב אוויר לתוך המכונה במקום מים, מה שמשמיע רעש רב ומונע מהמכונה את היכולת לחלוט קפה.

- 1 ודא שהמכונה מופעלת.
- 2 לנער את המסנן למשך כ-5 שניות (איור 42).
- 3 לטבול את הפילטר הפוך בקנקן עם מים קרים ולנער/ללחוץ זה (איור 43).
- 4 המסנן מוכן כעת לשימוש וניתן להחזירו למיכל המים.
- 5 הכנס את המסנן בצורה אנכית על חיבור המסנן במיכל המים. לחץ אותו למטה עד הנמוך ביותר האפשרי נְקוּדָה (איור 44).
- 6 מלאו את מיכל המים במים טריים והחזירו אותו למכונה.
- 7 אם ה-LatteGo מחובר, הסר אותו.
- 8 מניחים קערה מתחת לפייט המים החמים/מקציף החלב.
- 9 לחץ על סמל AquaClean עבור 3 שניות (איור 45). נורית ההתחלה מתחילה לפעום.
- 10 לחץ על התחל/עצירה ► לחצן כדי להתחיל את תהליך ההפעלה.
- 11 מים חמים יוזרמו מפיית המים החמים/מקציף החלב (3 דקות).
- 12 כאשר תהליך ההפעלה מסתיים, נורית AquaClean הכחולה נדלקת כדי לאשר שמסנן המים AquaClean הופעל כהלכה.

החלפת מסנן המים AquaClean (5 דקות)

לאחר ש-95 ליטר מים זרמו דרך המסנן, המסנן יפסיק לפעול. נורית AquaClean הופכת לכתום ומתחילה להבהב כדי להזכיר לך להחליף את המסנן. כל עוד הוא מהבהב, אתה יכול להחליף את המסנן ללא צורך להסיר אבנית מהמכונה מתחילה. אם לא תחליף את מסנן המים של AquaClean, האור הכתום ייכבה בסופו של דבר. במקרה כזה אתה עדיין יכול להחליף את המסנן אבל תחילה עליך להסיר אבנית מהמכונה.

כאשר נורית AquaClean הכתומה מהבהבת:

- 1 הוצא את מסנן המים הישן של AquaClean.
- 2 התקן מסנן חדש והפעל אותו כמתואר בפרק 'הפעלת מסנן המים AquaClean (5 דקות)'.

i החלף את מסנן המים של AquaClean לפחות כל 3 חודשים, גם אם המכונה עדיין לא מציינת שנדרשת החלפה.

ביטול תזכורת AquaClean

אם אינך רוצה להשתמש יותר במסנני מים של Philips AquaClean, אתה תמיד יכול לבטל את התזכורות של AquaClean (נורית AquaClean מהבהבת בכתום):

- 1 לחץ על לחצן ההפעלה/כיבוי כדי לכבות את המכונה.
- 2 כשהמכונה כבויה, לחץ והחזק את סמל AquaClean עד שהנורית בסמל זה תידלק. נורית ההתחלה מתחילה להבהב.
- 3 הקש שוב על סמל AquaClean כדי לבטל את התזכורות. האור בסמל AquaClean נכבה.
- 4 לחץ על לחצן התחלה/עצירה כדי לאשר את בחירתך.
- 5 לחץ על לחצן ההפעלה/כיבוי כדי להפעיל שוב את המכונה. תזכורות AquaClean מושבתות כעת.

הערה: הפעלה של מסנן AquaClean חדש תפעיל מחדש באופן אוטומטי את תזכורות AquaClean.

קביעת קשיות המים

i אנו ממליצים לך להתאים את קשיות המים לקשיות המים באזור שלך לביצועים מיטביים ואורך חיים יותר של המכונה. זה גם מונע מרך להסיר אבנית מהמכונה לעתים קרובות מדי. הגדרת ברירת המחדל של קשיות המים היא 4: מים קשים.

השתמש ברצועת הבדיקה של קשיות המים המסופקת בקופסה כדי לקבוע את קשיות המים באזור שלך:

- 1 טבלו את רצועת בדיקת קשיות המים במי ברז או החזק אותה מתחת לברז למשך 1 שְׁנָה (איור 46).
- 2 המתן דקה אחת. מספר הריבועים ברצועת הבדיקה שהופכים לאדומים מציינים את המים קשיות (איור 47).

הגדר את המכונה לקשיות המים הנכונה:

- 1 לחץ על לחצן ההפעלה/כיבוי כדי **לכבות** את המכונה.
- 2 כשהמכונה כבויה, הקש והחזק את סמל חוזק הארומה עד שכל האורות בסמל תמשיך (איור 2).
- 3 הקש על סמל חוזק הארומה 1, 2, 3 או 4 פי. מספר הנורות הדולקות צריך להיות זהה למספר המשבצות האדומות בבדיקה להתפגֵט (איור 48). כאשר אין ריבועים אדומים על רצועת הבדיקה (כך שכל הריבועים ירוקים) אנא בחר נורית אחת.
- 4 לאחר שהגדרת את קשיות המים הנכונה, לחץ על ההתחלה/עצירה **▶ לחץ**.

i מכיוון שאתה מגדיר את קשיות המים רק פעם אחת, פונקציית חוזק הארומה משמשת לבחירת קשיות המים. זה לא משפיע על חוזק הארומה של המשקאות שאתה מכין לאחר מכן.

הליך הסרת אבנית (30 דקות)

אנא השתמש במסיר האבנית של פיליפס בלבד. בשום פנים ואופן אין להשתמש במסיר אבנית המבוסס על חומצה גופרתית, חומצה הידרוכלורית, חומצה סולפאמית או אצטית (חומץ) שכן הדבר עלול לפגוע במעגל המים במכונה שלך ולא להמיס את האבנית כראוי. אי שימוש במסיר האבנית של פיליפס יבטל את האחריות שלך. אי הסרת אבנית מהמכשיר תבטל גם את האחריות שלך. אתה יכול לקנות את פתרון הסרת האבנית של פיליפס בחנות המקוונת בכתובת

www.philips.com/coffee-care

כאשר הנורית Calc / Clean תאיר, עליך להסיר אבנית מהמכונה.

- 1 ודא שהמכונה מופעלת.
 - 2 אם ה-LatteGo או מקציף החלב מחובר, הסר אותו.
 - 3 הסר את מגש הטפטוף ואת מיכל שארית הקפה, רוקן אותם והחזיר אותם למקומם.
 - 4 הסר את מיכל המים ורוקנו אותו. לאחר מכן הסר את מסנן המים AquaClean.
 - 5 שפכו את כל בקבוק מסיר האבנית של פיליפס במיכל המים ולאחר מכן מלאו אותו במים עד ל-Calc / Clean סימן (איור 49). לאחר מכן הכנס אותו בחזרה למכונה.
 - 6 הנח מיכל גדול (1.5 ליטר) מתחת לפייט חלוקת הקפה ולפייט המים.
 - 7 לחץ על הסמל Calc / Clean למשך 3 שניות. ולאחר מכן לחץ על התחל/עצירה ■▶ לחץ.
 - 8 השלב הראשון של הליך הסרת האבנית מתחיל. תהליך הסרת האבנית נמשך כ-30 דקות, והוא כולל מחזור הסרת אבנית ומחזור שטיפה. במהלך מחזור הסרת האבנית נורית Calc / Clean מהבהבת כדי להראות ששלב הסרת האבנית בעיצומו.
 - 9 תן למכונה להוציא את תמיסת הסרת האבנית עד שהתצוגה תזכיר לך שמילך המים ריק.
 - 10 רוקנו את מיכל המים, שטפו אותו ולאחר מכן מלאו אותו מחדש במים טריים עד לחיווי Calc / Clean.
 - 11 רוקן את המיכל והנח אותו בחזרה מתחת לפייט חלוקת הקפה ולפייט המים. לחץ על התחל/עצירה ■▶ כפתור שוב.
 - 12 השלב השני של מחזור הסרת האבנית, שלב השטיפה, מתחיל ונמשך 3 דקות. במהלך שלב זה האורות בלוח הבקרה נדלקים ונכבים כדי להראות ששלב השטיפה מתבצע.
 - 13 המתן עד שהמכונה תפסיק להזרים מים. הליך הסרת האבנית מסתיים כאשר המכונה מפסיקה להזרים מים.
 - 14 כעת המכונה תתחמם שוב. כאשר האורות בסמלי המשקה נדלקים ברציפות, המכונה מוכנה לשימוש שוב.
 - 15 התקן והפעל מסנן מים חדש של AquaClean במים טנק (ראו את 'הפעלת מסנן המים AquaClean (5 דקות)').
- לאחר סיום הליך הסרת האבנית, נורית AquaClean מהבהבת לזמן מה כדי להזכיר לך להתקין מסנן מים חדש של AquaClean.

 עצה: שימוש במסנן AquaClean מפחית את הצורך בהסרת אבנית!

מה לעשות אם תהליך הסרת האבנית ייפסק

ניתן לצאת מהליך הסרת האבנית על ידי לחיצה על לחצן ההפעלה/כיבוי בלוח הבקרה. אם הליך הסרת האבנית מופרע לפני שהסתיים לחלוטין, בצע את הפעולות הבאות:

- 1 רוקנו ושטפו היטב את מיכל המים.
- 2 מלא את מיכל המים במים טריים עד לחיווי רמת Calc / Clean והפעל מחדש את המכונה. המכונה תתחמם ותבצע מחזור שטיפה אוטומטי.
- 3 לפני חליטה כל משקאות, בצע מחזור שטיפה ידני. כדי לבצע מחזור שטיפה ידני, תחילה הוציאו חצי מיכל מים חמים על ידי הקשה חוזרת על המים החמים סמל ולאחר מכן לחלוט 2 כוסות קפה טחון מראש מבלי להוסיף קפה טחון.

i אם הליך הסרת האבנית לא הושלם, המכונה תדרוש הליך הסרת אבנית נוסף בהקדם האפשרי.

הזמנת אביזרים

כדי לנקות ולהסיר אבנית של המכונה, השתמש רק במוצרי התחזוקה של Philips. ניתן לרכוש מוצרים אלה מהקמעונאי המקומי שלך, ממרכזי השירות המורשים או מקוון בכתובת www.philips.com/parts-and-accessories. כדי למצוא

רשימה מלאה של חלקי חילוף באינטרנט, הזן את מספר הדגם של המכונה שלך. אתה יכול למצוא את מספר הדגם בחלק הפנימי של דלת השירות.

מוצרי תחזוקה ומספרי סוגים:











- פתרון הסרת אבנית CA6700
- מסנן מים AquaClean CA6903
- גריז קבוצת בירה HD5061
- טבליות להסרת שמן קפה CA6704

פתרון תקלות

פרק זה מסכם את הבעיות הנפוצות ביותר שאתה יכול להיתקל בהן במכשיר. לתמיכה, הורד את האפליקציה Coffee+ מחנות האפליקציות, או סרוק את הקוד QR שעל הכריכה של חוברת זו. סרטוני תמיכה ורשימה מלאה של שאלות נפוצות זמינים ב- www.philips.com/coffee-care. אם אינך מצליח לפתור את הבעיה, צור קשר עם המרכז לטיפול בצרכנים במדינתך.

סמלי אזהרה

סמל אזהרה פתרון

<p>נורית 'מיכל מים ריק' דולקת</p> <p>- מיכל המים כמעט ריק. מלאו את מיכל המים במים טריים עד לחיווי המפלס המרבי.</p> <p>- מיכל המים אינו במקומו. החזר את מיכל המים.</p>	
<p>נורית 'מיכל שאריות קפה ריק' דולקת</p> <p>- מיכל שאריות הקפה מלא. הסר ורוקן את מיכל חומרי הקפה בזמן שהמכונה מופעלת. המתן לפחות 5 שניות לפני שתכניס מחדש את המיכל.</p>	
<p>נורית האזהרה דולקת</p> <p>- מיכל שאריות הקפה ו/או מגש הטפטוף אינם במקומם או אינם ממוקמים כהלכה. החזירו את מיכל שאריות הקפה ו/או את מגש הטפטוף וודאו שהם נמצאים במיקום הנכון.</p> <p>- דלת השירות פתוחה. הסר את מיכל המים וודא שדלת השירות סגורה.</p>	
<p>נורית האזהרה מהבהבת</p> <p>- יחידת החליטה אינה במקומה או אינה ממוקמת כהלכה. הסר את יחידת החליטה וודא שהיא נעולה במקומה. ראה פרק 'הסרה והכנסת יחידת החליטה' להוראות שלב אחר שלב.</p> <p>- יחידת החליטה חסומה. הסר את יחידת החליטה ושטוף אותה במים מתחת לברז. לאחר מכן יש לשמן את יחידת החליטה ולהחזיר אותה למכונה. ראה פרק 'ניקוי ותחזוקה' להנחיות שלב אחר שלב.</p>	
<p>נורית האזהרה דולקת ונורית ההתחלה מהבהבת.</p> <p>מעט אוויר כלוא בתוך המכונה. כדי לשחרר את האוויר מהמכונה, מלאו את מיכל המים במים, הניחו כוס מתחת למקציף החלב הקלאסי ולחצו על כפתור ההפעלה/עצירה המהבהב.</p> <p>זהירות: סילוני מים חמים יזרקו מהמקציף הקלאסי כדי לשחרר את האוויר.</p>	  
<p>נורית AquaClean מהבהבת: הנח או החלף את מסנן המים של AquaClean והפעל אותו. ראה פרק 'מסנן מים של AquaClean' לקבלת הוראות שלב אחר שלב.</p>	 
<p>נורית הסרת אבנית דולקת ברציפות: הסרת האבנית של מכונה.</p>	 

Aqua Clean

Calc / clean



האורות בסמלי המשקה נדלקים ונכבים בזה אחר זה. המכונה מתחממת ו/או מנסה לשחרר את האוויר שנמשך למכונה. המתן עד שכל נורות המשקה נדלקות ברציפות.

האורות של כל סמלי האזהרה מהבהבים.

כדי לאפס את המכונה, נתק את המכונה מהחשמל וחבר אותה מחדש. לפני הפעלת המכונה מחדש, עקוב אחר הפעולות הבאות:

- הסר את מסנן המים AquaClean ממיכל המים.

- החזר את מיכל המים. דחוף אותו לתוך המכונה רחוק ככל האפשר כדי לוודא שהוא במצב הנכון.

- פתח את המכסה של תא הקפה הטחון מראש ובדוק אם הוא סתום באבקת קפה. כדי לנקות אותו, הכנס ידית כף לתוך תא הקפה הטחון מראש והזיז את הידית למעלה ולמטה עד שהקפה הטחון הסתום נופל מטה (איור 30). הסר את יחידת החליטה והסר את כל הקפה הטחון שנפל. החזר את יחידת החליטה הנקייה.

- הפעל מחדש את המכונה.

אם הבעיה נפתרה, מסנן AquaClean לא הוכן היטב. הכן את מסנן AquaClean לפני החזרתו על ידי ביצוע שלבים 1 ו-2 בפרק 'הפעלת מסנן המים AquaClean (5 דקות)'.
 אם האורות ממשיכים להבהב, המכונה עלולה להתחמם יתר על המידה. כבה את המכונה, המתן 30 דקות והפעל אותה שוב. אם האורות עדיין מהבהבים, צור קשר עם המרכז לטיפול בצרכן במדינה שלך. לפרטי התקשרות, עיין בעלון האחריות הבינלאומית.

טבלת איתור תקלות

פרק זה מסכם את הבעיות הנפוצות ביותר שאתה יכול להיתקל בהן במכשיר. סרטוני תמיכה ורשימה מלאה של שאלות נפוצות זמינים ב- www.philips.com/coffee-care. אם אינך מצליח לפתור את הבעיה, צור קשר עם המרכז לטיפול בצרכנים במדינתך. לפרטי התקשרות, עיין בעלון האחריות.

בעיה	גורם	פתרון
מגש הטפטופים מתמלא במהירות.	זה תקין. המכונה משתמשת במים כדי לשטוף את המעגל הפנימי ויחידת החליטה. חלק מהמים זורמים דרך המערכת הפנימית ישירות לתוך מגש הטפטוף.	רוקנו את מגש הטפטוף מדי יום או ברגע שהמחונן האדום 'מגש הטפטוף מלא' צץ מבעד לכיסוי מגש הטפטוף. טיפ: הנח כוס מתחת לפיית ההחלקה כדי לאסוף מי שטיפה שיוצאים ממנה.
הנורית שמציינת 'יש לרוקן את פח העודפים' נשארת מוארת.	רוקנת את פח העודפים כאשר המכונה הייתה כבויה.	רוקנו תמיד את מיכל שארית הקפה כשהמכונה מופעלת. הסר את מיכל שארית הקפה, המתן לפחות 5 שניות. ולאחר מכן הכנס אותו שוב.
המכונה מבקשת לרוקן את מיכל שארית הקפה למרות שהמכל אינו מלא.	המכונה לא איפסה את המונה בפעם האחרונה שרוקנתם את מיכל הקפה.	המתן תמיד כ-5 שניות לפני החזרת פח העודפים למקומו. באופן כזה מונה הקפה הטחון יעבור איפוס.
		רוקנו תמיד את מיכל שארית הקפה כשהמכונה מופעלת. אם תרוקן את מיכל שאריות הקפה כשהמכונה כבויה, מונה שאריות הקפה לא יתאפס.

פתרון	גורם	בעיה
<p>כאשר אתה מסיר את מגש הטפטוף, רוקן גם את מיכל שאריות הקפה, גם אם הוא מכיל רק כמה פאקי קפה. באופן זה מונה הקפה הטחון יעבור איפוס, כשהוא מתחיל מחדש למנות את קפסולות הקפה בצורה תקינה.</p>	<p>הוצאת את מגש הטפטוף מבלי לרוקן את מיכל הטפטוף.</p>	<p>פח העודפים מלא מדי והנורית שמציינת 'יש לרוקן את פח העודפים' לא מאירה.</p>
<p>אפס את המכונה בדרך הבאה: סגור את דלת השירות והחזר את מיכל המים. כבה את המכונה והפעל אותה שוב. נסה שוב להסיר את יחידת החליטה. ראה פרק 'הסרה והכנסת יחידת החליטה' להוראות שלב אחר שלב.</p>	<p>יחידת החליטה אינה במצב הנכון.</p>	<p>אני לא יכול להסיר את יחידת החליטה.</p>
<p>אפס את המכונה בדרך הבאה: סגור את דלת השירות והחזר את מיכל המים. השאר את יחידת החליטה בחוץ. כבה את המכונה ונתק אותה מהחשמל. המתן 30 שניות, ולאחר מכן חבר את המכונה שוב לחשמל והפעל אותה. לאחר מכן הנח את יחידת החליטה במיקום הנכון והכנס אותה מחדש למכונה. ראה פרק 'הסרה והכנסת יחידת החליטה' להוראות שלב אחר שלב.</p>	<p>יחידת החליטה אינה במצב הנכון.</p>	<p>אני לא יכול להכניס את יחידת החליטה.</p>
<p>הסר את החליטה קבוצה (ראו את 'הסרת יחידת החליטה מהמכונה'), שטפו אותו מתחת לברז והשאירו אותו לייבוש. לאחר מכן יש לשמן את התנועה חלקים (ראו את 'שימון קבוצת הבירה').</p>	<p>יחידת החליטה מלוכלכת או שצריך לשמן.</p>	<p>הקפה מימי.</p>
<p>לחלוט 5 כוסות קפה בתחילה כדי לאפשר למכונה להשלים את הליך ההתאמה העצמית שלה.</p>	<p>המכונה מבצעת את הליך ההתאמה העצמית שלה. הליך זה מתחיל באופן אוטומטי כאשר אתה משתמש במכונה בפעם הראשונה, כאשר אתה עובר לסוג אחר של פולי קפה או לאחר תקופה ארוכה של אי שימוש.</p>	
<p>הגדר את המטחנה להגדרה עדינה יותר (נמוכה יותר). חלוט 2-3 משקאות כדי להרגיש את ההבדל המלא.</p>	<p>המטחנה מוגדרת להגדרה גסה מדי.</p>	
<p>הגדר את הטמפרטורה למקסימום (ראו את 'התאמת טמפרטורת הקפה').</p>	<p>הטמפרטורה מוגדרת נמוך מדי.</p>	<p>הקפה לא מספיק חם.</p>
<p>מחממים את הכוסות מראש על ידי שטיפתן במים חמים.</p>	<p>כוס קרה מפחיתה את טמפרטורת המשקה.</p>	
<p>לא משנה אם מוסיפים חלב חם או קר, הוספת חלב תמיד מפחיתה את טמפרטורת הקפה. מחממים את הכוסות מראש על ידי שטיפתן במים חמים.</p>	<p>הוספת חלב מפחיתה את טמפרטורת המשקה.</p>	
<p>הסר את מסנן המים AquaClean ונסה להכין שוב קפה. אם זה עובד, הקפד להכין את מסנן המים AquaClean כהלכה לפני החזרתו למכונה. ראה פרק 'מסנן מים של AquaClean' לקבלת הוראות שלב אחר שלב.</p>	<p>מסנן המים AquaClean לא הוכן כראוי להתקנה.</p>	<p>קפה לא יוצא או קפה יוצא לאט.</p>

בעיה	גורם	פתרון
לאחר תקופה ארוכה של אי שימוש, עליך להכין שוב את מסנן המים AquaClean לשימוש לפני החזרתו למכונה. עיין בצעד 1 - 3 בפרק 'הפעלת מסנן המים AquaClean'.		
מסנן המים של AquaClean סתום.	החלף את מסנן המים של AquaClean כל 3 חודשים. מסנן שגילו מעל 3 חודשים עלול להיסתם.	
המטחנה מוגדרת להגדרה עדינה מדי.	הגדר את המטחנה להגדרה גסה יותר (גבוהה יותר). שימו לב שזה ישפיע על טעם הקפה.	
קבוצת הבירה מלוכלכת.	הסר את יחידת החליטה ושטוף אותה מתחת ל ברז (ראו את 'ניקוי יחידת החליטה מתחת לברז').	
פיית המזיגה מלוכלכת.	נקה את פיית המזיגה ואת החורים שלה בעזרת מנקה מקטרות או מחט.	
התא של קפה טחון מראש סתום	כבה את המכונה והסר את יחידת החליטה. פתח את המכסה של תא הקפה הטחון מראש והכנס את ידיית הכף לתוכו. הזיזו את הידיית למעלה ולמטה עד שהקפה הטחון הסתום נופל מטה (איור 30).	
מעגל המכונה חסום על ידי אבנית.	הסרת אבנית מהמכונה עם פיליפס מסיר אבנית. הקפד תמיד להסיר אבנית מהמכונה כאשר הנורית להסרת אבנית תתחיל להבהב.	
המכונה טוחנת את פולי הקפה, אבל לא יוצא קפה.	התא של קפה טחון מראש סתום.	כבה את המכונה והסר את יחידת החליטה. פתח את המכסה של תא הקפה הטחון מראש והכנס את ידיית הכף לתוכו. הזיזו את הידיית למעלה ולמטה עד שהקפה הטחון הסתום נופל מטה (איור 30).
החלב לא מקציף.	מכונות עם LatteGo: LatteGo לא מורכב כמו שצריך.	ודא שמיכל החלב מורכב כהלכה למסגרת של LatteGo ('נקישה').
	מכונות עם LatteGo: מיכל החלב ו/או המסגרת של LatteGo מלוכלכים.	פרק את LatteGo ושטוף את שני החלקים מתחת לברז או נקה אותם ב מדיח כלים (ראו את 'ניקוי ה-LatteGo לאחר כל שימוש').
	מכונות עם מקציף חלב קלאסי: מקציף החלב מלוכלך.	נקה בקפידה את מקציף (ראו את 'ניקוי מקציף החלב הקלאסי') החלב.
	סוג החלב המשמש אינו מתאים להקצפה.	סוגים שונים של חלב מביאים לכמויות שונות של קצף ואיכויות קצף שונות. בדקו את סוגי החלב הבאים שהוכיחו שהם מספקים תוצאה טובה של קצף חלב: חלב פרה רזה למחצה או מלא שומן וחלב ללא לקטוז.
	המסגרת ומיכל החלב אינם מורכבים כראוי.	תחילה הכנס את החלק העליון של מיכל החלב מתחת לזו בחלק העליון של מסגרת. לאחר מכן, לחץ על החלק התחתון של המכל. אתה שומע נקישה כאשר הוא ננעל במקומו.

בעיה	גורם	פתרון
נראה שהמכונה דולפת.	המכונה משתמשת במים כדי לשטוף את המעגל הפנימי ויחידת החליטה. מים אלו זורמים דרך המערכת הפנימית ישירות לתוך מגש הטפטוף. זה תקין.	רוקנו את מגש הטפטוף כל יום או ברגע שמחווין 'מגש הטפטוף מלא' צץ דרך מגש הטפטוף כיסוי. טיפ: הנח כוס מתחת לפייט המיזוג כדי לאסוף מי שטיפה ולהפחית את כמות המים במגש הטפטוף.
	מגש הטפטוף מלא מדי ועלה על גדותיו מה שגורם לזהה להיראות כאילו המכונה דולפת.	רוקנו את מגש הטפטוף כל יום או ברגע שמחווין 'מגש הטפטוף מלא' צץ דרך מגש הטפטוף כיסוי.
	מיכל המים אינו מוכנס במלואו ואוויר נשאב לתוך המכונה.	ודא שמיכל המים נמצא במצב הנכון: הסר אותו והכנס אותו שוב תוך דחיפה עד כמה שניתן.
	יחידת החליטה מלוכלכת/סתומה.	שטפו את יחידת החליטה.
	המכונה אינה ממוקמת על משטח אפקי.	הנח את המכונה על משטח אפקי כך שמגש הטפטוף לא יעלה על גדותיו ומחווין 'מגש הטפטוף מלא' יפעל כהלכה.
	מיכל המים אינו מוכנס במלואו ואוויר נשאב לתוך המכונה.	ודא שמיכל המים נמצא במצב הנכון: הסר אותו והכנס אותו שוב תוך דחיפה עד כמה שניתן.
אני לא יכול להפעיל את מסנן המים של AquaClean והמכונה מבקשת הסרת אבנית.	המסנן לא הותקן או לא הוחלף בזמן לאחר שהנורית של מסנן המים AquaClean התחילה להבהב. המשמעות היא שהמכונה לא לגמרי נטולת אבנית.	תחילה יש להסיר את האבנית של המכשיר שלך ולאחר מכן להתקין את מסנן המים AquaClean.
מסנן המים החדש לא מתאים.	אתה מנסה להתקין מסנן אחר מאשר מסנן המים AquaClean.	רק מסנן המים AquaClean מתאים למכונה.
	טבעת הגומי על מסנן המים AquaClean אינה במקומה.	הנח בחזרה את טבעת הגומי על מסנן המים AquaClean.
המכונה משמיעה רעש חזק.	תקין שהמכונה מרעישה מעט במהלך השימוש.	אם המכונה מתחילה להשמיע רעש מסוג אחר, נקה את יחידת החליטה ו לשמן אותו (ראו את 'שימון קבוצת הבירה').
	מסנן המים AquaClean לא הוכן כראוי והאוויר נשאב כעת למכונה.	הסר את מסנן המים AquaClean ממיל המים והכין אותו כראוי לשימוש לפני החזרתו. ראה פרק 'מסנן מים של AquaClean' לקבלת הוראות שלב אחר שלב.
	מיכל המים אינו מוכנס במלואו ואוויר נשאב לתוך המכונה.	ודא שמיכל המים נמצא במצב הנכון: הסר אותו והכנס אותו שוב תוך דחיפה עד כמה שניתן.

מפרטים טכניים

היצרן שומר לעצמו את הזכות לשפר את המפרט הטכני של המוצר. כל הכמויות שנקבעו מראש הן משוערות.

ערך

247x366x434 מ"מ

גודל (ר' x ג' x ע')

7.5 - 7 ק"ג

משקל

1000 מ"מ	אורך כבל חשמל
1.8 ליטר, ניתן להסרה	מיכל מים
275 גרם	קיבולת קופסת פולי קפה
12 פאקים	תכולת מכל הקפה הטחון
250 מ"ל	קיבולת LatteGo (מיכל חלב).
85-145 מ"מ	גובה פיה מתכווננת
עיין בתוויות הנתונים בחלק הפנימי של דלת השירות (איור A11)	מתח נומינלי - דירוג הספק - ספק כוח

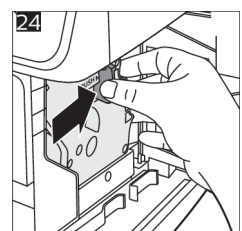
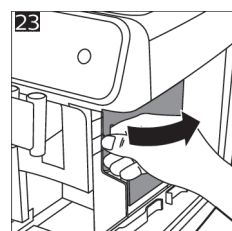
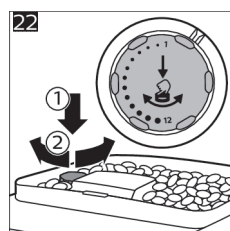
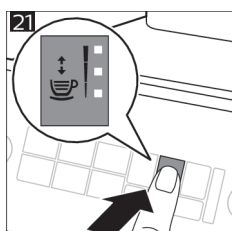
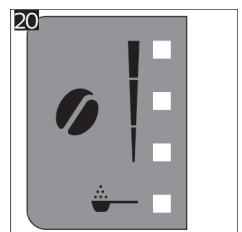
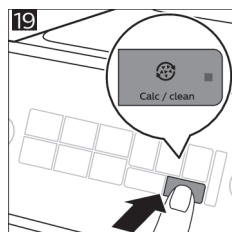
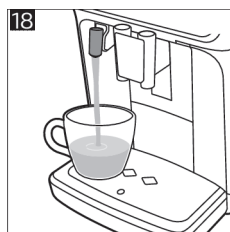
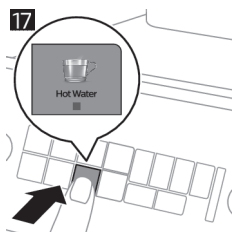
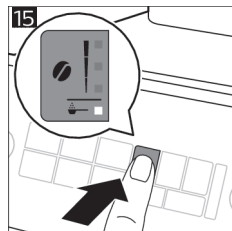
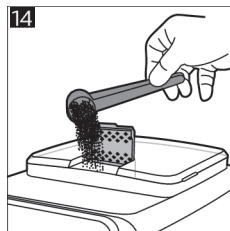
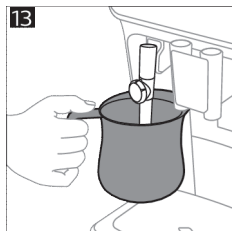
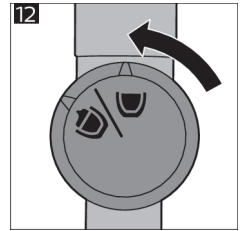
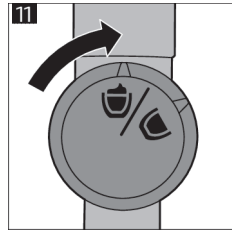
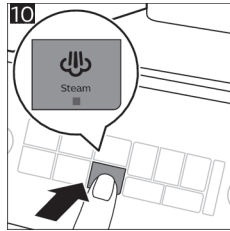
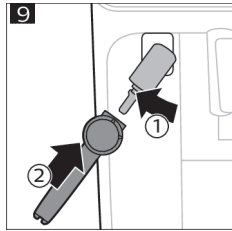
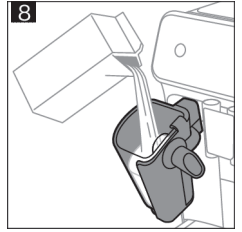
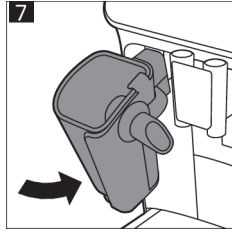
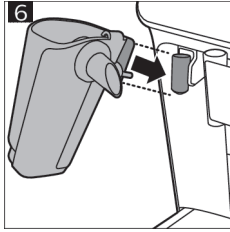
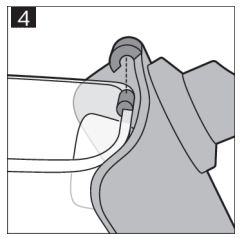
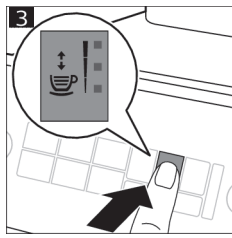
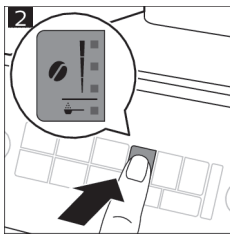
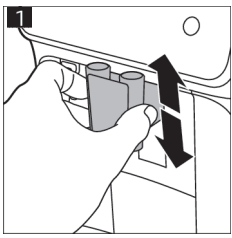

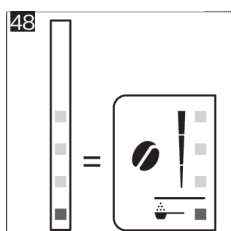
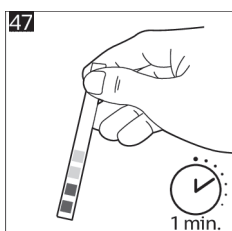
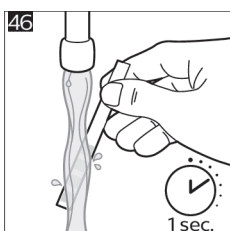
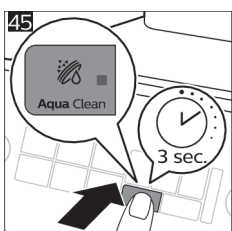
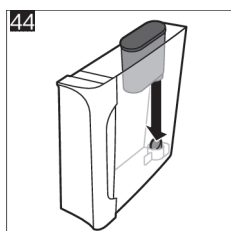
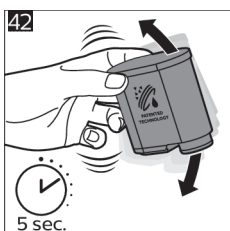
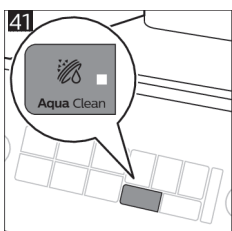
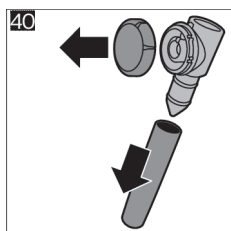
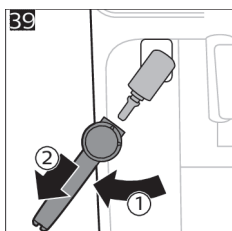
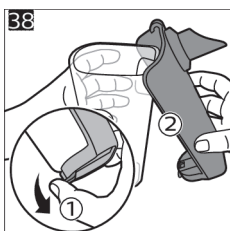
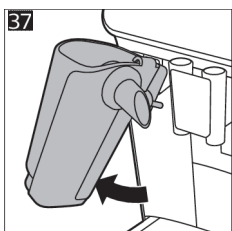
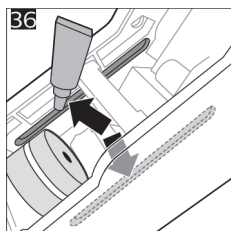
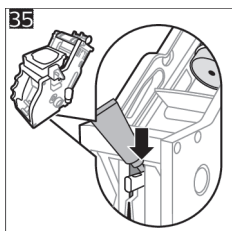
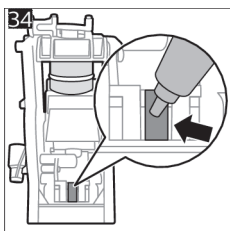
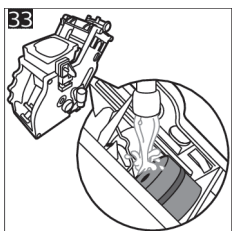
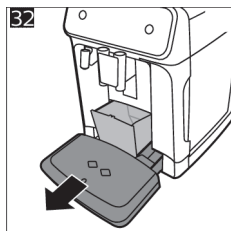
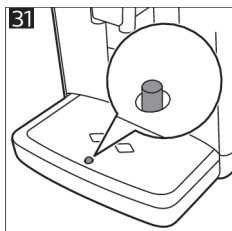
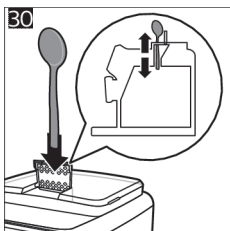
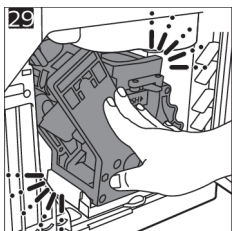
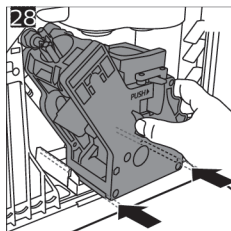
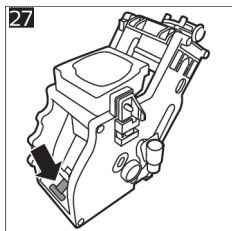
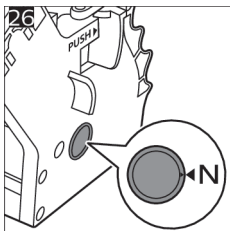
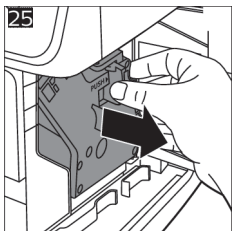

49

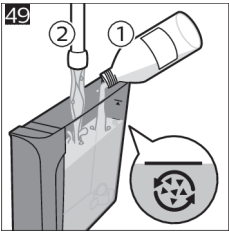



2024 © Versuni Holding B.V.
PHILIPS and the Philips Shield
Emblem are registered trademarks of
Koninklijke Philips N.V. and are used
under license.

This product has been manufactured
by and is sold under the responsibility
of Versuni Holding B.V., and Versuni
Holding B.V. is the warrantor in
relation to this product.



4219.450.6248.1 (1/2024) rev.02



421945062481

www.philips.com/coffee-care



>75% recycled paper