



KA 5300

Musikcenter mit 3-fach CD-Wechsler, Plattenspieler, Kassette & Radio
Music Center with 3-Disc CD Changer, Turntable, Cassette & Radio

| Bedienungsanleitung
| User Manual

Vorwort

Vielen Dank, dass Sie sich für dieses Produkt entschieden haben. Bitte lesen Sie diese Bedienungsanleitung sorgfältig, damit Sie in der Lage sind, die maximale Leistungsfähigkeit dessen auszuschöpfen und die Sicherheit bei Installation, Verwendung und Wartung gewährleistet wird. Bewahren Sie diese Bedienungsanleitung so auf, dass Sie sie immer griffbereit haben.



Unsere Hotline für technische Fragen: **07082 / 925420**

(Mo. – Do.: 8.00 – 16.30 Uhr | Fr.: 8.00 – 15.00 Uhr)

Bitte machen Sie von dieser Hotline Gebrauch, da technische Probleme meist hier schon behoben werden können, ohne dass Sie Ihr Gerät einsenden müssen.

Internet: www.karcher-products.de

E-Mail: service@karcher-products.de

Karcher AG | Gewerbestr. 19 | 75217 Birkenfeld

Sicherheitshinweise

1. **Bedienungsanleitung lesen** – Lesen Sie die Bedienungsanleitung aufmerksam, um sich mit der Bedienung des Gerätes vertraut zu machen.
2. **Bedienungsanleitung aufbewahren** – Bewahren Sie die Bedienungsanleitung sorgfältig auf.
3. **Hinweise beachten** – Beachten Sie alle Hinweise und Anweisungen in der Bedienungsanleitung.
4. **Wasser und Feuchtigkeit** – Das Gerät darf nicht in der Nähe von Wasser (z. B. einer Badewanne, einem Waschbecken, einem Schwimmbecken, etc.) oder an feuchten Orten, bzw. in tropischem Klima verwendet werden. Stellen Sie keine mit Flüssigkeiten befüllten Objekte oder Gefäße (z. B. Vasen) auf das Gerät. Setzen Sie das Gerät weder Tropf- noch Spritzwasser aus.
5. **Aufstellung** – Das Gerät darf nur auf einer stabilen, ebenen Oberfläche aufgestellt werden. Platzieren Sie das Gerät so, dass es keinen Erschütterungen ausgesetzt werden kann.
6. **Wandmontage** – Eine Wand- oder Deckenmontage darf nur dann erfolgen, wenn das Gerät dafür vorgesehen ist.
7. **Belüftung** – Stellen Sie das Gerät immer so auf, dass die Lüftungsöffnungen nicht blockiert oder verdeckt (z. B. von einem Vorhang, einer Decke, einer Zeitung, etc.) werden. Das Gerät darf z. B. nicht auf einem Bett, Sofa, Teppich, etc. aufgestellt werden. Für eine ausreichende Belüftung sollte ein Freiraum von mindestens 5 cm um das Gerät herum eingehalten werden.
8. **Hitze** – Das Gerät darf nicht in die Nähe von Hitzequellen, wie z. B. einer Heizung, einem Herd oder anderen Geräten gelangen.
9. **Stromversorgung** – Das Gerät darf nur mit der auf der Geräterückseite angegebenen Spannung betrieben werden.
10. **Kabel & Stecker** – Das Netzkabel und der Netzstecker müssen immer in einwandfreiem Zustand sein. Der Netzstecker muss jederzeit erreichbar sein, um das Gerät vom Netz trennen zu können. Sämtliche Kabel sollten immer so ausgelegt werden, dass diese keine Stolperfalle darstellen und nicht beschädigt werden können. Stellen Sie keine Objekte auf Kabel. Wandsteckdosen, Verlängerungskabel und Mehrfachsteckerleisten dürfen niemals überbelegt werden.
11. **Reinigung** – Reinigen Sie das Gerät ausschließlich mit einem trockenen, weichen und sauberen Tuch. Verwenden Sie niemals chemische Reinigungsmittel. Ziehen Sie vor dem Reinigen den Netzstecker.
12. **Nichtverwendung** – Wenn Sie das Gerät für längere Zeit nicht verwenden, ziehen Sie den Netzstecker.
13. **Eintritt von Objekten oder Flüssigkeiten** – Es dürfen keine Objekte in das Gehäuse des Gerätes gelangen. Das Gerät darf niemals in Kontakt mit irgendwelchen Flüssigkeiten gelangen.
14. **Wann Sie eine Servicestelle aufsuchen sollten** – Ziehen Sie umgehend den Netzstecker und suchen Sie eine qualifizierte Servicestelle auf, wenn einer der folgenden Ereignisse eintritt:
 - a) Wenn der Netzstecker oder das Netzkabel beschädigt ist.
 - b) Wenn Objekte in das Gehäuse eingedrungen sind oder das Gerät in Kontakt mit einer Flüssigkeit war.
 - c) Wenn das Gerät nicht ordnungsgemäß funktioniert. Nehmen Sie selbst nur solche Einstellungen vor, die in dieser Bedienungsanleitung erklärt werden.
 - d) Wenn das Gerät heruntergefallen ist oder in sonstiger Weise einer Erschütterung ausgesetzt war.
15. **Reparaturen** – Reparaturen und Wartungsarbeiten dürfen nur von qualifiziertem Fachpersonal durchgeführt werden. Versuchen Sie niemals, das Gerät selbst zu reparieren. Öffnen Sie niemals das Gehäuse.
16. **Offenes Feuer** – Halten Sie das Gerät fern von offenem Feuer. Stellen Sie keine brennenden Kerzen oder ähnliches auf das Gerät.
17. **Gewitter** – Während eines Gewitters sollten Sie den Netzstecker ziehen.
18. **Sicherheitscheck** – Nach einer Reparatur sollte der durchführende Techniker einen Sicherheitscheck des Gerätes vornehmen, um zu versichern, dass das Gerät einwandfrei funktioniert.
19. **Batterien** – Setzen Sie Batterien immer richtig gepolt in elektrische Geräte ein. Explosionsgefahr wenn Batterien falsch eingesetzt werden. Ersetzen Sie alte Batterien stets mit neuen des gleichen Typs. Verwenden Sie alte und neue Batterien nie gleichzeitig. Alte Batterien gehören nicht in den Hausmüll, sondern müssen separat in den dafür vorgesehenen Behältern entsorgt

werden. Batterien dürfen nicht übermäßiger Hitze, wie z. B. durch Sonnenschein, Feuer o. ä. ausgesetzt werden.

20. **Lautstärke** – Um Hörschäden vorzubeugen, vermeiden Sie es, zu lange bei hohen Lautstärken zu hören.
21. **Kopfhörer** – Eine zu hohe Lautstärke bei Verwendung von Ohr- oder Kopfhörern kann zu Hörschäden führen.

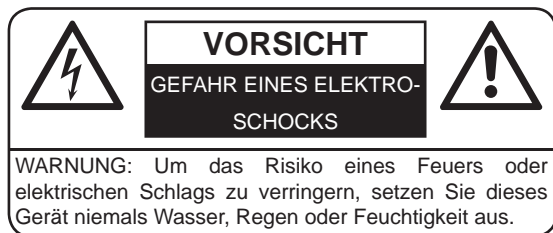

WARNUNG: Um die Gefahr eines elektrischen Schlags zu verringern, öffnen Sie niemals das Gehäuse dieses Gerätes. Versuchen Sie niemals, das Gerät selbst zu reparieren. Wartungsarbeiten und Reparaturen dürfen ausschließlich von qualifiziertem Fachpersonal durchgeführt werden.



Dieses Symbol weist den Benutzer auf gefährliche Spannung innerhalb des Gerätes hin. Es besteht die Gefahr eines elektrischen Schlags.



Dieses Symbol weist den Benutzer auf Teile hin, deren Funktion und Wartung genauestens beschrieben sind.

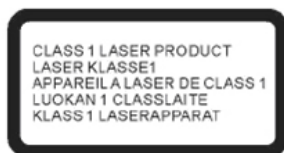

SEHEN SIE NIEMALS DIREKT IN DEN LASERSTRAHL!



Batterien und Akkus

Batterien und Akkus dürfen nicht mit dem normalen Hausmüll entsorgt werden. Jeder Verbraucher ist verpflichtet, alte Batterien und Akkus bei einer Sammelstelle seiner Gemeinde, seines Stadtteils oder im Handel abzugeben, so dass sie einer umweltschonenden Entsorgung zugeführt werden können.



Entsorgung von Elektro- und Elektronikaltgeräten

Dieses Symbol auf dem Produkt weist darauf hin, dass dieses nicht zusammen mit dem normalen Hausmüll entsorgt werden darf. Für zu entsorgende Elektro- und Elektronikaltgeräte gibt es ein besonderes, kostenfreies Entsorgungssystem. Weitere Informationen erhalten Sie von Ihrem lokalen Entsorgungsunternehmen oder von dem Händler, bei dem Sie dieses Produkt erworben haben. Mit der getrennten Entsorgung helfen Sie, die Umwelt und Gesundheit Ihrer Mitmenschen zu schützen.

1. Umgang mit Disks

- Das Disk-Fach Ihres Gerätes muss stets geschlossen sein, sodass kein Staub und Schmutz eindringen können, die die Linse beschädigen würden.
- Berühren Sie niemals die bespielte Seite einer Disk.
- Bekleben und beschreiben Sie niemals eine Disk.
- Biegen Sie Disks nicht.
- Halten Sie Disks immer an deren äußeren Kanten.



2. Aufbewahrung von Disks

- Bewahren Sie Disks stets in ihren jeweiligen Schutzhüllen auf.
- Setzen Sie Disks niemals dem direkten Sonnenlicht, Staub, Schmutz, hohen Temperaturen, hoher Luftfeuchtigkeit oder Nässe aus.

3. Reinigen von Disks

- Sollte eine Disk einmal verschmutzt sein, so verwenden Sie zum Säubern ein sauberes, trockenes Tuch.
- Ziehen Sie das Tuch vorsichtig von der Mitte der Disk zur äußeren Kante:



- Verwenden Sie niemals chemische Reinigungsmittel, Wasser, Verdünnungsmittel oder anti-statisches Spray.

4. Kompatibilität

- Aufgrund der Vielzahl von Komprimierungsverfahren kann es vorkommen, dass vereinzelte Disks nicht wiedergegeben werden können.

HINWEISE ZU DIESER BEDIENUNGSANLEITUNG

1. Diese Bedienungsanleitung wird vom Hersteller ohne jegliche Gewährleistung veröffentlicht. Korrekturen und Änderungen dieser Bedienungsanleitung zur Beseitigung typographischer Fehler und redaktioneller Ungenauigkeiten sowie aufgrund von (technischen) Verbesserungen (Änderungen) der Geräte können vom Hersteller jederzeit ohne Ankündigung vorgenommen werden. Änderungen dieser Art werden in zukünftigen Ausgaben dieser Bedienungsanleitung berücksichtigt. Alle Rechte vorbehalten.
2. Alle Abbildungen dienen ausschließlich der Illustration und zeigen nicht immer die exakte Darstellung des Artikels.
3. Dieses Gerät ist nicht dafür bestimmt, durch Personen (einschließlich Kinder) mit eingeschränkten physischen, sensorischen oder geistigen Fähigkeiten oder mangels Erfahrung und / oder mangels Wissen benutzt zu werden, es sei denn, sie werden durch eine für ihre Sicherheit zuständige Person beaufsichtigt oder erhalten von ihr Anweisung, wie das Gerät zu benutzen ist. Kinder sollten beaufsichtigt werden, um sicherzustellen, dass sie nicht mit dem Gerät spielen.

WEITERE HINWEISE ZUM GERÄT

Einstellen einer sicheren Lautstärke

- Beim ständigen Hören lauter Musik gewöhnt sich Ihr Gehör daran und lässt die Lautstärke geringer erscheinen.
- Was normal erscheint, kann schon lange zu laut und gesundheitsschädlich sein.
- Stellen Sie zu Ihrer eigenen Sicherheit die Lautstärke niedrig ein.
- Erhöhen Sie die Lautstärke langsam.
- Die Hörschäden können weitreichend und nicht heilbar sein.

- Wenden Sie sich bei Hörproblemen bitte unverzüglich an Ihren Hausarzt.

Kondensation

- Beim Umsetzen des Geräts von einer kalten in eine warme Umgebung kann es zu Kondensationsbildung kommen. In diesem Fall sind Fehlfunktionen nicht auszuschließen. Schalten Sie das Gerät nicht ein und benutzen es für etwa 1 Stunde nicht, bis es ausgetrocknet ist.

Energie sparen

- Bei längerer Nichtbenutzung den Netzstecker aus der Steckdose ziehen.
- Wenn 15 Minuten lang keine Musik spielt (egal, in welchem Modus) schaltet sich das Gerät automatisch in den Standby-Modus.

Auspacken

- Nehmen Sie Ihr Gerät vorsichtig aus der Verpackung. Sie sollten die Verpackung zur weiteren Verwendung aufheben.
- Entfernen Sie vorsichtig etwaige Schutzkartons und Schutzfolien.

Bedienelemente

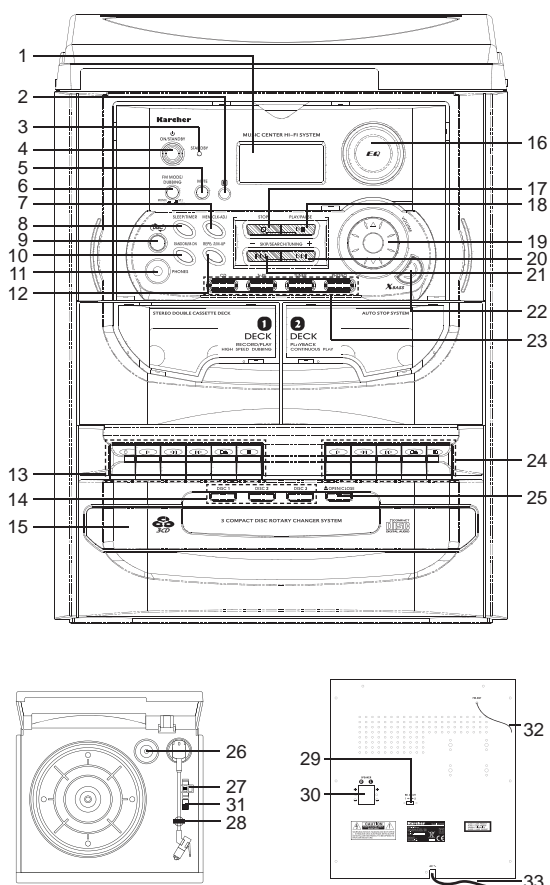

1. LCD-Display
2. Fernbedienungssensor
3. Standby-LED-Anzeige
4. Ein-/Ausschalter
5. Mute-Taste
6. Schalter FM Mode/Dubbing Speed
7. Taste Memory/Clock Adjust
8. Taste Sleep/Timer
9. Taste Disc Change
10. Taste Random/M-DN
11. Kopfhöreranschluss
12. Taste Repeat/M-UP
13. Bedientasten Kassettendeck 1
 - Record (Aufnahme)
 - ▶ Playback (Wiedergabe)
 - ◀◀ Rewind (Rückspulen)
 - ▶▶ Fast Forward (Vorspulen)
 - ▲ Stop/Eject (Stop/Fach öffnen)
 - || Pause
14. Tasten Disc 1, 2, 3
15. CD-Fach
16. Taste EQ
17. Taste CD Stop
18. Taste CD Play/Pause
19. Taste Volume Up/Down
20. Taste Skip/Search/Tuning+ ▶▶
21. Taste Skip/Search/Tuning- ◀◀
22. Taste Extra Bass Control
23. Funktionstasten
24. Bedientasten Kassettendeck 2
25. Taste CD Door Open/Close
26. Adapter
27. Geschwindigkeitswahlschalter 33/45 U/Min
28. Tonarmauflage
29. Taste FM Mode/Beat Cut 1-2
30. Lautsprecheranschlüsse
31. Ein-/Ausschalter für Autostopp-Funktion
32. FM-Wurfantenne
33. Netzkabel

Fernbedienung

| Taste | Funktion |
|---------------|---|
| OPEN/CLOSE | Öffnet/schließt das CD-Fach. |
| POWER | Ein-/ausschalten (Standby) des Gerätes. |
| DISC 1, 2, 3 | Auswählen einer CD im CD-Wechsler. |
| DISC-CH | Auswählen der nächsten Disk (dreht das CD-Fach). |
| SLEEP | Sleep-Timer-Funktion aktivieren. |
| TIMER | Timer-Modus ein-/ausschalten. |
| PHONO | Auswählen des Phono-Modus (Plattenspieler). |
| EQ | Auswählen einer Equalizer-Voreinstellung. |
| MUTE | Stummschaltung. |
| CD | Auswählen des CD-Modus. |
| TAPE | Auswählen des Kassettensmodus. |
| TUNER | Auswählen des Radiomodus. |
| VOLUME +/- | Lautstärke erhöhen/verringern. |
| SKIP UP/DOWN | Im CD-Modus: Nächsten/vorherigen Titel wählen. Im Radiomodus: Frequenz auf/ab suchen. |
| PLAY/PAUSE ▶ | Im CD-Modus einmal drücken, um die Wiedergabe zu starten. Erneut drücken zum pausieren, erneut drücken zum fortsetzen der Wiedergabe. |
| STOP ■ | Im CD-Modus Wiedergabe beenden. |
| REPEAT/M-UP | Im CD-Modus: Wiederholfunktion auswählen. Im Radiomodus: Nächsten gespeicherten Sender aufrufen. |
| RANDOM/M-DOWN | Im CD-Modus: Zufallswiedergabe starten. Im Radiomodus: Vorhergehend gespeicherten Sender aufrufen. |
| RDS MODE | Im Radiomodus den RDS-Modus auswählen und Informationen im Display anzeigen. |

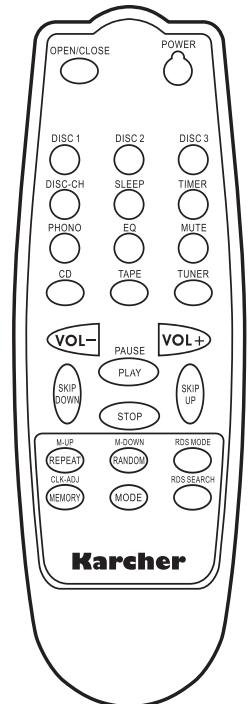

| | |
|----------------|---|
| MEMORY/CLK-ADJ | Im Standby-Modus: Uhrzeiteinstellung aufrufen. Im Radiomodus: Radiosender speichern. |
| MODE | Alarmzeiten einstellen und prüfen. |
| RDS SEARCH | Im Radiomodus: RDS-Suchfunktion aufrufen. |

Inbetriebnahme

1. Verbinden Sie das Netzkabel mit einer geeigneten Steckdose. Versichern Sie sich, dass die Ausgangsleistung der Steckdose mit der auf dem Gerät angegebenen Spannung übereinstimmt.
2. Wenn das Gerät mit dem Stromnetz verbunden ist, schaltet es in den Standby-Modus.
3. Schließen Sie die Lautsprecher an die Lautsprecheranschlüsse an der Geräterückseite an.
4. Schalten Sie das Gerät ein, indem Sie den **Ein-/Ausschalter** drücken.

Grundfunktionen

Uhrzeit einstellen

Um die Uhrzeit einzustellen muss sich das Gerät im Standby-Modus befinden.

1. Während sich das Gerät im Standby-Modus befindet, drücken Sie die Taste **MEM/CLK-ADJ**. Die Anzeige der Stunden blinkt. Stellen Sie die aktuelle Stunde anhand der Tasten **◀◀** oder **▶▶** ein. Drücken Sie erneut die Taste **MEM/CLK-ADJ**, um Ihre Einstellung zu bestätigen. Nun blinkt die Anzeige der Minuten.
2. Stellen Sie die aktuellen Minuten anhand der Tasten **◀◀** oder **▶▶** ein. Drücken Sie die Taste **MEM/CLK-ADJ**, um Ihre Einstellung zu speichern.
3. Um zwischen 12- und 24-Stunden-Anzeige zu wählen, halten Sie die Taste **CD STOP** gedrückt.

Hinweis:

- Wenn das Gerät vom Stromnetz getrennt wird, geht die Uhrzeiteinstellung verloren und muss neu durchgeführt werden.

Timer-Einstellung (über Fernbedienung)

Mit dieser Funktion können Sie einen Ein- und Ausschalt-Timer einstellen.



Drücken Sie die Taste **MODE** auf der Fernbedienung wiederholt, um die folgenden Informationen im Display anzuzeigen:

1. Aktuelle Uhrzeit
2. Einstellen der Einschaltzeit
Drücken Sie die Taste **MEM/CLK-ADJ** gefolgt von einer der Tasten **SKIP+/-**, um die Stunde der Einschaltzeit einzustellen. Drücken Sie die Taste **MEM/CLK-ADJ** erneut, gefolgt von einer der Tasten **SKIP+/-**, um die Minuten der Einschaltzeit einzustellen. Drücken Sie erneut die Taste **MEM/CLK-ADJ**, um Ihre Einstellung zu speichern.
3. Einstellen der Ausschaltzeit
Drücken Sie die Taste **MEM/CLK-ADJ** gefolgt von einer der Tasten **SKIP+/-**, um die Stunde der Ausschaltzeit einzustellen. Drücken Sie die Taste **MEM/CLK-ADJ** erneut, gefolgt von einer der Tasten **SKIP+/-**, um die Minuten der Ausschaltzeit einzustellen. Drücken Sie erneut die Taste **MEM/CLK-ADJ**, um Ihre Einstellung zu speichern.
4. Modus
Drücken Sie die Taste **MODE**, um in den Weck-Modus zu gelangen. Drücken Sie die Taste **MEM/CLK-ADJ** gefolgt von einer der Tasten **SKIP+/-**, um den Modus (CD oder Radio) einzustellen. Drücken Sie erneut die Taste **MEM/CLK-ADJ**, um Ihre Einstellung zu speichern.

Hinweis:

- Wenn 10 Sekunden lang kein Tastendruck erfolgt, wird die Zeiteinstellung automatisch verlassen.

Timer aktivieren/deaktivieren

1. Drücken Sie die Taste **TIMER** einmal. Das Timersymbol  erscheint im Display. Der Timer ist nun aktiviert.
2. Um die Timerfunktion zu deaktivieren, drücken Sie die Taste **TIMER** erneut bis das Timersymbol  aus der Anzeige erlischt.

Sleep-Funktion

Die Sleep-Funktion ermöglicht es Ihnen, einen Countdown-Timer einzustellen, nach dessen Ablauf sich das Gerät automatisch in den Standby-Modus schaltet.

- Drücken Sie im Betrieb wiederholt die Taste **SLEEP**, um die gewünschte Zeit einzustellen, nach der sich das Gerät automatisch ausschaltet.
- Sie können zwischen 90, 80, 70, ... 10 Minuten wählen.
- Um die Funktion abzubrechen, halten Sie die Taste **SLEEP** gedrückt, die „SLEEP“-Anzeige aus dem Display erlischt.

Equalizer-Voreinstellungen

Drücken Sie während der Wiedergabe wiederholt die Taste **EQ**, um zwischen den folgenden Equalizer-Voreinstellungen zu wählen:

Flat → Jazz → Rock → Classic → Pop

Mute-Funktion (Stummschaltung)

Drücken Sie die Taste **MUTE**, um den Ton auszuschalten. Um den Ton wieder einzuschalten, drücken Sie die Taste **MUTE** erneut.

Kopfhöreranschluss

Sie können Kopfhörer mit 3,5 mm-Anschluss an den Kopfhöreranschluss am Gerät anschließen. Wenn Kopfhörer angeschlossen sind, sind die Gerätelautsprecher deaktiviert. Um wieder über die Gerätelautsprecher zu hören, ziehen Sie die Kopfhörer ab.

X-Bass

Drücken Sie die Taste **X-Bass**, um die Extra-Bass-Funktion zu aktivieren.

Radio

1. Schalten Sie das Gerät ein wie zuvor beschrieben.
1. Drücken Sie die Funktionstaste **TUNER**, um das Gerät in den Radio-Modus zu schalten.
2. Wählen Sie einen Radiosender, indem Sie wiederholt die Taste **TUNING+ ►►** oder **TUNING- ◄◄** drücken.
3. Um automatisch nach dem nächsten oder vorherigen Radiosender zu suchen, halten Sie die Taste **TUNING+ ►►** oder **TUNING- ◄◄** 2 Sekunden lang gedrückt.
4. Stellen Sie anhand der Tasten **VOLUME UP/DOWN** eine beliebige Lautstärke ein.

FM- & FM-Stereo-Empfang

- Wenn ein Radiosender in Stereo sendet, können Sie die Taste **FM MODE** auf „ST“ stellen. Im Display wird „ST“ angezeigt.
- Bei schwachem Empfang sollten Sie die Taste **FM MODE** auf „Mono“ stellen, um einen besseren Empfang zu ermöglichen.

Hinweise für einen besseren Empfang:

- FM: Dieses Gerät verfügt über eine FM-Wurfantenne. Legen Sie diese vollständig aus, um einen bestmöglichen Empfang zu erhalten.

Senderspeicher

Sie können bis zu 20 Radiosender speichern.

1. Wählen Sie einen Radiosender, den Sie gerne speichern würden.
2. Drücken Sie die Taste **MEM/CLK-ADJ**, um den Speichervorgang zu beginnen.
3. Drücken Sie die Taste **REPEAT/M-UP**, um den Speicherplatz zu wählen, auf dem Sie den Sender speichern möchten.
4. Drücken Sie die Taste **MEM/CLK-ADJ**, um Ihre Einstellung zu speichern.
5. Wiederholen Sie die Schritte 1 - 4, um weitere Sender zu speichern.
6. Um einen gespeicherten Sender aufzurufen, drücken Sie wiederholt die Taste **M-UP** oder **M-DN**, bis der gewünschte Speicherplatz erreicht ist.

Hinweise:

- Wenn das Gerät vom Stromnetz getrennt wird, gehen die gespeicherten Sender verloren.
- Ein Speicherplatz kann überschrieben werden, indem ein anderer Sender auf diesem gespeichert wird.

Radio Data System (RDS)

Dieses Gerät verfügt über RDS, was es ermöglicht, Textinformationen (sofern diese vom jeweiligen Sender gesendet werden) auf dem Display anzuzeigen. Diese Informationen können u. a. sein:

- Name des Radiosenders
- Name des aktuellen Programmes oder des Liedes
- Verkehrsinformationen
- Nachrichten, Wetter

Um die RDS-Funktion einzuschalten, drücken Sie die Taste **RDS MODE**.

RDS-Modi:

- PS: Program Service (Sendername)
 PTY: Program Type (Senderkategorie)
 RT: Radio Text (z. B. Liedname, Interpret, etc.)

RDS-Suche

Drücken Sie die Taste **RDS SEARCH**, um nach einem bestimmten Programmtyp zu suchen. Drücken Sie dann die Taste **TUNING+ ►►** oder **TUNING- ◄◄**. Das System erkennt nun automatisch Sender, die Programm Type (PTY) übertragen.

Clock Timer (CT)

Die CT-Funktion liefert ein genaues Uhrzeitsignal. Wenn die Uhrzeit nicht manuell eingestellt und ein RDS-Signal empfangen wird, stellt sich die Uhrzeit automatisch gemäß der empfangenen RDS-Uhrzeit ein.

Hinweis:

- Nicht alle Radiosender übertragen RDS-Informationen. Dieses Gerät kann RDS-Informationen nur anzeigen, wenn der eingestellte Radiosender diese überträgt.

Plattenspieler

Hinweise:

- Entfernen Sie die Abdeckung der Abspielnadel.
- Versichern Sie sich, dass der Tonarm nicht mehr an der Ablagevorrichtung befestigt ist, bevor Sie den Plattenspieler einschalten und befestigen Sie ihn wieder nach Gebrauch.

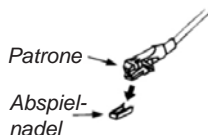

1. Drücken Sie die Funktionstaste **PHONO**, um das Gerät in den Schallplattenmodus zu schalten.
2. Stellen sie den Wählschalter auf die gewünschten U/Min (Langspielplatte oder Single).

- Legen Sie die Schallplatte auf den Plattenteller (für Singles den Adapter benutzen).
- Heben Sie den Tonarm an und bringen Sie ihn langsam in Richtung Schallplatte. Der Plattenteller beginnt, sich zu drehen.
- Legen Sie den Tonarm auf die gewünschte Stelle der Schallplatte.
- Regeln Sie die Lautstärke nach Ihren Wünschen.
- Am Ende der Schallplatte stoppt der Plattenteller automatisch. Heben Sie den Tonarm an und legen Sie ihn auf seine Ablagevorrichtung.
- Um den Plattenspieler von Hand zu stoppen, heben Sie den Tonarm an und legen Sie ihn auf die Ablagevorrichtung zurück.



Hinweis:

Um zu vermeiden, dass der Plattenteller automatisch die Wiedergabe beendet, stellen Sie den Autostopp-Schalter an der Geräteoberseite auf Position „OFF“. Wenn Sie den Autostopp-Schalter auf die Position „ON“ stellen, ist die Autostopp-Funktion aktiviert, d. h. dass der Plattenspieler am Ende der Schallplatte automatisch stoppt.

CD-Player

Vorbereitung

- Drücken Sie die Funktionstaste **CD**, um das Gerät in den CD-Modus zu schalten.
- Drücken Sie die Taste **OPEN/CLOSE**, um das CD-Fach zu öffnen.
- Legen Sie eine CD mit der bedruckten Seite nach oben ein.
- Drücken Sie die Taste  oder **DISC-CH**, um das CD-Fach zu drehen und eine zweite CD einzulegen. Gehen Sie genauso vor, um eine dritte CD einzulegen.
- Drücken Sie die Taste **OPEN/CLOSE**, um das CD-Fach zu schließen.
- Die CD wird eingelesen. Sobald der Einlesevorgang beendet ist, wird im Display die Gesamtanzahl Disks, Anzahl der Titel und Abspielzeit der Disk angezeigt.

Hinweis:

- Jedes Mal wenn das Gerät in den CD-Modus geschaltet oder wenn das CD-Fach geöffnet und geschlossen wird, wird die Disk eingelesen. Wiedergabefunktionen stehen erst dann zur Verfügung, wenn die Disk eingelesen wurde.

Wiedergabe

- Drücken Sie die Taste **PLAY/PAUSE**, um die Wiedergabe des ersten Titels der ersten Disk zu starten. Im Display wird der Wiedergabeindikator angezeigt.
- Um eine andere Disk auszuwählen, drücken Sie die Taste **DISC 1**, **DISC 2** oder **DISC 3**.
- Um die Wiedergabe zu pausieren, drücken Sie die Taste **PLAY/PAUSE** einmal. Das Display blinkt nun. Drücken Sie die Taste erneut, um die Wiedergabe fortzusetzen.
- Um die Wiedergabe zu beenden, drücken Sie die Taste **STOP ■**.

Schnellvorlauf/Schnellrücklauf & Titel überspringen

- Um an den Anfang des aktuellen Titels zu springen, drücken Sie die Taste **SKIP- ◀◀** einmal. Drücken Sie die Taste ein zweites Mal, um zum vorherigen Titel zu springen.
- Um zum nächsten Titel zu springen, drücken Sie die Taste **SKIP+ ▶▶**.
- Um beim aktuellen Titel einen Schnellvorlauf durchzuführen, halten Sie die Taste **SKIP+ ▶▶** gedrückt. Wenn Sie die gewünschte Stelle im Titel erreichen, lassen Sie die Taste los und der Titel wird wieder normal wiedergegeben.
- Um beim aktuellen Titel einen Schnellrücklauf durchzuführen, halten Sie die Taste **SKIP- ◀◀** gedrückt. Wenn Sie die gewünschte Stelle im Titel erreichen, lassen Sie die Taste los und der Titel wird wieder normal wiedergegeben.

Wiederholmodi

Mit dieser Funktion können Sie einen Titel, eine Disk oder alle Disks wiederholen. Drücken Sie wieder-

holt die Taste **REPEAT**, um zwischen den verschiedenen Modi zu wechseln:

REP. ALL DISCS → REP. 1 DISC → REP. 1 TRACK

Hinweis:

- Die Wiederholung eines Titels ist bei der normalen und der Programmwiedergabe möglich. Die Wiederholung einer oder aller Disks ist nur bei der normalen Wiedergabe möglich.

Zufallswiedergabe

Diese Funktion spielt alle Titel einer Disk in zufälliger Reihenfolge ab:

1. Drücken Sie die Taste **RANDOM** einmal. Alle Disks werden nun in zufälliger Reihenfolge wiedergegeben. Drücken Sie die Taste erneut, um die Titel einer Disk in zufälliger Reihenfolge wiederzugeben.
2. Drücken Sie die Taste **PLAY/PAUSE**, um die Zufallswiedergabe zu starten.
3. Alle Titel aller Disks oder alle Titel einer Disk werden in zufälliger Reihenfolge abgespielt.
4. Drücken Sie die Taste **RANDOM** erneut, um die Zufallswiedergabe zu beenden.

Wiedergabereihenfolge festlegen

Sie können eine Reihenfolge von bis zu 60 Titeln von einer oder allen Disks im CD-Wechsler festlegen, in welcher diese abgespielt werden sollen.

1. Schalten Sie das Gerät in den CD-Modus.
2. Drücken Sie die Taste **MEM/CLK-ADJ**.
3. Drücken Sie die Taste **(Disc)**, um eine Disk auszuwählen.
4. Wählen Sie anhand der Tasten **SKIP- ◀◀** und **SKIP+ ▶▶** den Titel, der zuerst in der Reihenfolge abgespielt werden soll.
5. Drücken Sie erneut die Taste **MEM/CLK-ADJ**, um den Titel in der Reihenfolge zu speichern.
6. Wiederholen Sie die Schritte 3 - 5, um bis zu 60 Titel in der Reihenfolge zu speichern.
7. Drücken Sie die Taste **PLAY/PAUSE**, um die Wiedergabe der Reihenfolge zu starten.
8. Um die Wiedergabe zu beenden, drücken Sie die Taste **STOP ■** einmal. Drücken Sie die Taste ein zweites Mal, um die Reihenfolge zu löschen.

Kassette

Grundfunktionen

| Taste | Funktion |
|----------------------------|---|
| STOP/EJECT | Drücken beendet die Wiedergabe. Erneutes Drücken öffnet das Kassettenschach. |
| FAST FORWARD & FAST REWIND | Startet den Schnellvorlauf, bzw. Schnellrücklauf. Drücken Sie STOP/EJECT, sobald sich die Spule nicht mehr dreht. |
| PLAY | Drücken startet die Wiedergabe der Kassette. |
| PAUSE | Pausieren der Wiedergabe. Erneutes Drücken setzt die Wiedergabe fort. |
| RECORD (nur Fach 1) | Gleichzeitig mit PLAY drücken, um eine Aufnahme zu beginnen. |

Wiedergabe

1. Drücken Sie die Funktionstaste **TAPE**, um das Gerät in den Kassetten-Modus zu schalten.
2. Legen Sie eine Kassette in eines der Kassettenfächer ein.
3. Drücken Sie die Taste **PLAY**, um die Wiedergabe zu starten.
4. Stellen Sie anhand der Tasten **VOLUME UP/DOWN** eine beliebige Lautstärke ein.
5. Um die Wiedergabe anzuhalten, drücken Sie die Taste **PAUSE**. Drücken Sie die Taste erneut, um die Wiedergabe fortzusetzen.
6. Um die Wiedergabe zu beenden, drücken Sie die Taste **STOP/EJECT**.

Aufnahme

A. Aufnahme von Kassette (Fach 2 zu Fach 1)

Sie können eine Kassette auf eine Leerkassette überspielen (Fach 2 (Wiedergabe) zu Fach 1 (Aufnahme)):

Überspielen bei normaler Geschwindigkeit:

1. Drücken Sie die Funktionstaste **TAPE**, um das Gerät in den Kassetten-Modus zu schalten.
2. Legen Sie eine bespielte Kassette in Fach 2 und eine Leerkassette in Fach 1 ein.
3. Drücken Sie die Taste **PAUSE** gefolgt von **RECORD** und **PLAY** an Fach 1.
4. Drücken Sie die Taste **PLAY** an Fach 2, um die Wiedergabe zu starten und drücken Sie die Taste **PAUSE** an Fach 1, um das Überspielen zu starten.
5. Nach Beendigung drücken Sie die Taste **PAUSE** an Fach 1 und **STOP** an Fach 2.

Überspielen bei hoher Geschwindigkeit („High Speed Dubbing“):

Dieses Gerät verfügt über ein „High Speed Dubbing“-System, durch das das Überspielen 2/3 schneller ist, als bei normaler Geschwindigkeit:

- Stellen Sie die Taste **DUBBING** auf Position „HI“ und führen Sie dann die Schritte 1 - 5 aus dem Abschnitt „Überspielen bei normaler Geschwindigkeit“ durch.
- Beim Überspielen mit hoher Geschwindigkeit ist der Ton verzerrt. Stellen Sie eine niedrige Lautstärke ein, um dies zu vermeiden.
- Wechseln Sie während des Überspielvorgangs nicht die Geschwindigkeit, da dies die Kassettenbänder beschädigen kann.

B. Aufnahme von Radio

1. Schalten Sie das Gerät in den Radiomodus, indem Sie die Funktionstaste **TUNER** drücken.
2. Stellen Sie den gewünschten Sender ein und legen Sie eine Leerkassette in Fach 1 ein.
3. Drücken Sie die Tasten **RECORD** und **PLAY** gleichzeitig, um die Aufnahme zu beginnen.
4. Drücken Sie die Taste **STOP**, um die Aufnahme zu beenden.

Hinweis:

- Bei der Aufnahme von AM-Sendern ist es möglich, dass ein Pfeifton hörbar ist. Um diesen weitgehend zu unterdrücken, drücken Sie die Taste **BEAT CUT 1-2**.

C. Aufnahme von CD

1. Schalten Sie das Gerät in den CD-Modus, indem Sie die Funktionstaste **CD** drücken.
2. Legen Sie eine Leerkassette in Fach 1 ein.
3. Drücken Sie die Taste **PAUSE** gefolgt von **RECORD** und **PLAY** an Fach 1.
4. Starten Sie die Wiedergabe der CD und drücken Sie die Taste **PAUSE** am Kassettenfach, um die Aufnahme zu starten.
5. Um die Aufnahme zu beenden, drücken Sie zuerst die Taste **STOP** am CD-Player und dann die Taste **STOP** am Kassettenfach.

D. Aufnahme von Schallplatte

1. Schalten Sie das Gerät in den Schallplattenmodus, indem Sie die Funktionstaste **PHONO** drücken.
2. Legen Sie eine Leerkassette in Fach 1 ein.
3. Drücken Sie die Taste **PAUSE** gefolgt von **RECORD** und **PLAY** an Fach 1.
4. Starten Sie die Wiedergabe der Schallplatte und drücken Sie die Taste **PAUSE** am Kassettenfach, um die Aufnahme zu starten.
5. Um die Aufnahme zu beenden, stoppen Sie zuerst die Schallplatte und drücken dann die Taste **STOP** am Kassettenfach.

Technische Daten

| | |
|-------------------------|-----------------------------------|
| Stromversorgung: | AC 230V ~ 50Hz |
| Radiofrequenzbereiche: | FM 87,5 - 108 MHz |
| Gerätemaße (BxTxH) ca.: | 305 x 410 x 388 mm (Anlage) |
| | 200 x 200 x 358 mm (Lautsprecher) |

Technische und optische Änderungen jederzeit vorbehalten.

Safety Information

- 1. Read Instructions** - All the safety and operating instructions should be read before the appliance is operated.
- 2. Retain Instructions** - The safety and operating instructions should be retained for future reference.
- 3. Heed Warnings** - All warnings on the appliance and in the operating instructions should be adhered to.
- 4. Water and Moisture** – Do not use the apparatus near water (e.g. bath tub, sink, swimming pool) or in wet places or tropical climates. Do not place objects filled with liquids, such as vases, on top of the apparatus. Do not expose the apparatus to dripping or splashing.
- 5. Setup** – The apparatus should only be placed on a stable, flat surface. Do not let the apparatus fall down or expose it to shock.
- 6. Wall or Ceiling Mounting** - The appliance should be mounted to a wall or ceiling only as recommended by the manufacturer.
- 7. Ventilation** - The appliance should be situated so that its location or position does not interfere with its proper ventilation. For example, the appliance should not be situated on a bed, sofa, rug, or similar surface that may block the ventilation openings; or, placed in a built-in installation, such as a bookcase or cabinet that may impede the flow of air through the ventilation openings. Ensure a minimum distance of 5 cm around the apparatus for sufficient ventilation. Ensure that the ventilation is not impeded by covering the ventilation openings with items such as newspapers, table-cloths, curtains, etc.
- 8. Heat** - The appliance should be situated away from heat sources such as radiators, heat registers, stoves, or other appliances (including amplifiers) that produce heat.
- 9. Power Sources** - The appliance should be connected to a power supply only of the type described in the operating instructions or as marked on the appliance.
- 10. Cables and Plugs** – The mains plug shall remain readily operable. All cables should be routed so that they are not likely to be walked on or pinched by items placed upon or against them, paying particular attention to cords at plugs, convenience receptacles, and the point where they exit from the appliance.
- 11. Cleaning** - The appliance should be cleaned only as recommended by the manufacturer. Clean by wiping with a dry and clean cloth. Do not use chemical cleaners or detergents. Always pull the mains plug before cleaning the unit.
- 12. Non-use Periods** - The power cord of the appliance should be unplugged from the outlet when left unused for a long period of time.
- 13. Object and Liquid Entry** - Care should be taken so that objects do not fall and liquids are not spilled into the enclosure through openings.
- 14. Damage Requiring Service** - The appliance should be serviced by qualified service personnel when:
 - a) The power-supply cord or the plug has been damaged; or
 - b) Objects have fallen, or liquid has been spilled into the appliance; or
 - c) The appliance has been exposed to rain; or
 - d) The appliance does not appear to operate normally or exhibits a marked change in performance; or
 - e) The appliance has been dropped, or the enclosure damaged.
- 15. Servicing** - The user should not attempt to service the appliance beyond that described in the operating instructions. All other servicing should be referred to qualified service personnel.
- 16. Open Fire** – Keep the apparatus away from open fires. Do not place naked flame sources, such as lighted candles on the apparatus.
- 17. Thunderstorms** – During a thunderstorm the mains plug should be unplugged.
- 18. Safety Check** – After servicing the technician should conduct a safety check in order to ensure that the apparatus is working properly and safely.
- 19. Batteries** – Always place batteries in the correct polarization into electrical components. Danger of explosion if battery is incorrectly replaced. Replace only with the same or equivalent type. Do not mix old and new batteries. Take attention to the environmental aspects of battery disposal. Batteries shall not be exposed to excessive heat such as sunshine, fire or the like. Remove batteries before disposing of the product.

20. **Volume Levels** – To prevent possible hearing damage, do not listen at high volume levels for long periods.
21. **Headphones** – Excessive sound pressure from earphones and headphones can cause hearing loss.



WARNING: To reduce the risk of electric shock, do not remove cover (or back). No user serviceable parts inside. Refer servicing to qualified service personnel.



The lightning flash with arrowhead symbol within an equilateral triangle is intended to alert the user to the presence of uninsulated dangerous voltage within the product's enclosure that may be of sufficient magnitude to constitute a risk of electric shock to persons.



The exclamation point within an equilateral triangle is intended to alert the user to the presence of important operating and maintenance (servicing) instructions in the literature accompanying the appliance.

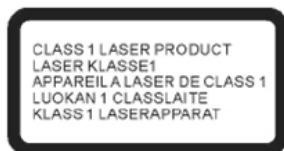

DO NOT STARE INTO BEAM –
INVISIBLE LASER RADIATION



Batteries

Batteries may not be disposed of in regular house hold trash. Every consumer has the obligation to return batteries to special disposal locations.



Disposal of Used Electrical & Electronic Equipment

The meaning of the symbol on the product, its accessory or packaging indicates that this product shall not be treated as household waste. Please, dispose of this equipment at your applicable collection point for the recycling of electrical & electronic equipments waste. By ensuring the correct disposal of this product, you will help prevent potential hazards to the environment and to human health, which could otherwise be caused by unsuitable waste handling of this product. The recycling of materials will help conserve natural resources. For more detailed information about recycling of this product, please contact your local city office, your household waste disposal service or the shop where you purchased the product.

1. Handling discs

- Always keep the CD compartment shut to prevent dust or dirt from getting into the CD mechanism.
- Do not touch the recorded surface.
- Do not stick paper or write on either side of the CD.
- Do not bend the CD.
- Only handle a disc on its outer edges.



2. Storing discs

- To avoid scratches/damages always put CDs back into their cases after use.
- Do not expose CDs to direct sunlight, dust, dirt, high temperatures, high humidity or water.

3. Cleaning discs

- Use a soft cloth to wipe fingerprints and dust from the disc surface.
- Carefully move the cloth from the center of the disc to its edge:



- Never use benzene, thinners, record cleaner fluid or antistatic spray to clean CDs.

4. Compatibility

- Due to the numerous compression methods, some discs may not play.

NOTES ABOUT THIS INSTRUCTION MANUAL

1. This instruction manual is published by the manufacturer without any warranty. Corrections and changes of this instruction manual for the removal of typographic mistakes and editorial inaccuracies as well as due to (technical) improvements (changes) of the devices can be done by the manufacturer at any time without announcement. Changes of this kind are considered in future versions of this user manual. All rights reserved.
2. All figures are only for illustration and do not always show the exact representation of the product.
3. This unit is not intended for use by persons (including children) with reduced physical, sensory, or mental capacities, or lack of experience and knowledge, unless they have been given supervision or instruction concerning use of the appliance by a person responsible for their safety. Children should be supervised to ensure that they do not play with the unit.

FURTHER NOTES ON THE DEVICE

Setting a safe volume level

- If you continually listen to loud music, your hearing gradually adapts to it and gives you the impression that the volume is lower.
- What seems normal to you can be already for long time too loud and unhealthy.
- To protect yourself from this, set the volume to a low level.
- Increase the volume slowly.
- Damage to your hearing can be extensive and cannot be reversed.
- If you notice a hearing problem, please consult a doctor.

Condensation

- Condensation may occur when moving the device from a cold to a warm environment. If there is moisture inside the player, it may not operate properly. Don't turn on the device and wait about

one hour for the moisture to evaporate.

Saving energy

- If the unit is not used for a long period of time, it should be unplugged from the AC socket.
- If there is no music playing for 15 minutes (in any mode) then the unit will automatically switch to standby mode.

Unpacking

- Take out carefully the unit from the packing. Please keep the packing for further use.
- Carefully remove possible protection cardboards and slipcovers.

Location of Controls

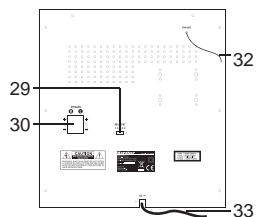
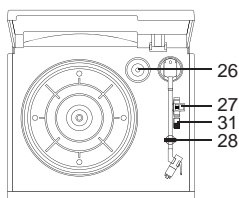
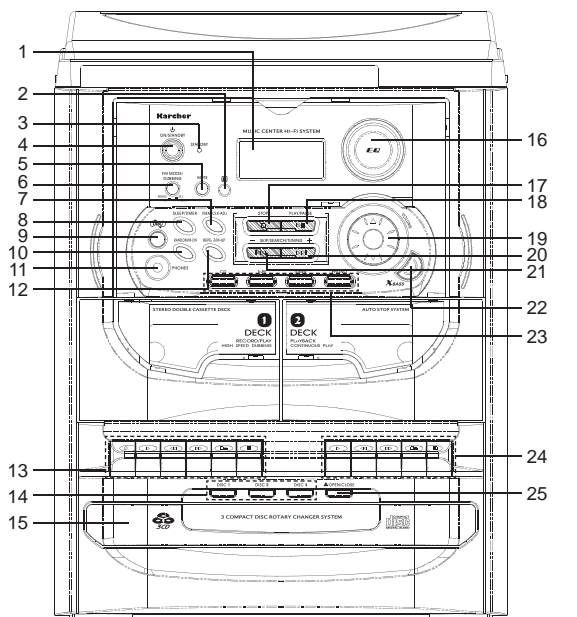

1. LCD Display
2. Remote Sensor
3. Standby LED Indicator
4. Power Button
5. Mute Button
6. FM Mode/Dubbing Speed Selector
7. Memory/Clock Adjust Button
8. Sleep/Timer Button
9. Disc Change Button
10. Random/M-DN Button
11. Headphone Jack
12. Repeat/M-UP Button
13. Deck 1 Control Keys
 - Record Key
 - ▶ Playback Key
 - ◀◀ Rewind Key
 - ▶▶ Fast Forward Key
 - ▲ Stop/Eject Key
 - || Pause Key
14. Disc 1, 2, 3 Selector
15. CD Door
16. EQ Button
17. CD Stop Button
18. CD Play/Pause Button
19. Volume Up/Down Button
20. Skip/Search/Tuning+ ▶▶▶ Button
21. Skip/Search/Tuning- ◀◀◀ Button
22. Extra Bass Control Button
23. Function Knobs
24. Deck 2 Control Keys
25. CD Door Open/Close Button
26. Spindle Adaptor
27. 33/45 RPM Speed Selector
28. Pick-Up Holder
29. FM Mode/Beat Cut 1-2 Selector
30. Speaker Wire Terminal
31. Auto Stop Switch
32. FM Wire Antenna
33. AC Power Cord

Remote Control

| Button | Function |
|---------------|--|
| OPEN/CLOSE | Press to open and close the CD door. |
| POWER | Press to switch the system into standby mode or on. |
| DISC 1, 2, 3 | Press to select a desired disc for playback. |
| DISC-CH | Press to select the next disc (rotate disc tray). |
| SLEEP | Press to activate sleep timer function. |
| TIMER | Press to set the alarm mode on/off. |
| PHONO | Press to select phono mode. |
| EQ | Press to select equalizer preset. |
| MUTE | Press to activate/deactivate mute function. |
| CD | Press to select CD mode. |
| TAPE | Press to select tape mode. |
| TUNER | Press to select radio mode. |
| VOLUME +/- | Increase/decrease volume. |
| SKIP UP/DOWN | In CD mode: Select next/previous track. In radio mode: Search frequency up/down. |
| PLAY/PAUSE ▶ | In CD mode press once to start playback. Press again to pause and again to resume playback. |
| STOP ■ | In CD mode: Press to stop CD playback. |
| REPEAT/M-UP | In CD mode: Press to select the repeat function. In radio mode: Press to select the next preset radio station. |
| RANDOM/M-DOWN | In CD mode: Press to select the random playback function. In radio mode: Press to select the previous preset radio station. |
| RDS MODE | In radio mode press to select RDS mode and information on LCD. |

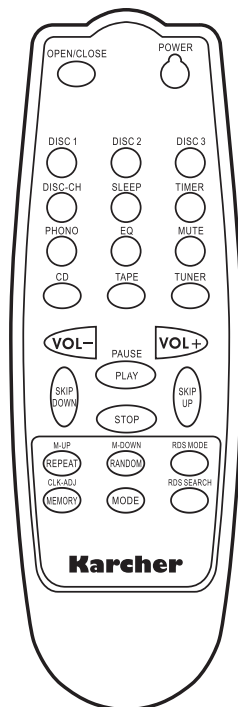

| | |
|----------------|--|
| MEMORY/CLK-ADJ | In standby mode: Enter clock setting mode. In radio mode: To preset radio stations. |
| MODE | To review and set the alarm on/off time. |
| RDS SEARCH | In radio mode: Press to select the RDS program type for searching. |

Connection

1. Connect the power cord to a suitable wall outlet. Make sure that the power output of the wall outlet matches the required power supply as indicated on the unit.
2. When you first plug the unit into the mains, the unit will go into standby mode.
3. Connect the speaker wires to the speaker terminal located on the back of the unit.
4. Turn on the unit by pressing the **POWER** button.

Basic Functions

Clock Setting

The clock can only be set while the unit is in standby mode.

1. While the unit is in standby mode, press the **MEM/CLK-ADJ** button. The hour is blinking. Set the current hour by pressing the **◀** or **▶** button. Press the **MEM/CLK-ADJ** button again to confirm your setting. The minutes are blinking now.
2. Set the current minutes by pressing the **◀** or **▶** button. Press the **MEM/CLK-ADJ** button again to confirm your setting.
3. To select between 12h and 24h display, press and hold the **CD STOP** button.

Note:

- The set time will be reset if the unit is disconnected from the power supply.

Timer Setting (via Remote Control)

This function enables you to set a timer to wake up by CD or radio.

With the unit in standby mode press the **MODE** button on the remote control repeatedly to show the following information in the display:

1. Current time
2. On Time Setting Press the **MEM/CLK-ADJ** button followed by the **SKIP+/-** buttons to set the hour of the on time. Press the **MEM/CLK-ADJ** button again, followed by the **SKIP+/-** buttons to set the minutes of the on time. Press the **MEM/CLK-ADJ** button to confirm your setting.
3. Off Time Setting Press the **MEM/CLK-ADJ** button followed by the **SKIP+/-** buttons to set the hour of the off time. Press the **MEM/CLK-ADJ** button again, followed by the **SKIP+/-** buttons to set the minutes of the off time. Press the **MEM/CLK-ADJ** button to confirm your setting.
4. Mode Press the **MODE** button to enter the wake up mode. Press the **MEM/CLK-ADJ** button followed by the **SKIP+/-** buttons to set the mode (CD or TUNER). Press the **MEM/CLK-ADJ** button to complete your settings.

Note:

- The programming will automatically be cancelled if no button is pressed within about 10 seconds.

Activating/Deactivating the Timer

1. Press the **TIMER** button once. The timer symbol  will appear in the display. The timer is now

- active.
2. To deactivate the timer function, press the **TIMER** button again until the timer symbol  disappears from the display.

Sleep Function

The sleep function enables you to set a countdown timer after which the unit will turn itself into standby mode automatically.

- While listening, repeatedly press the **SLEEP** button to select a desired countdown after which the system will turn itself into standby mode automatically.
- You can select 90, 80, 70, ... 10 minutes.
- If you want to cancel the function, press and hold the **SLEEP** button until the "SLEEP" indicator will disappear from the display.

Equalizer Presets

While listening, repeatedly press the **EQ** button to change the equalizer preset as follows:

Flat → Jazz → Rock → Classic → Pop

Mute Function

Press the **MUTE** button to turn off the volume. Press the **MUTE** button again to reactivate the sound.

Headphone Connector

You can connect 3.5 mm headphones to the headphone connector at the front of the unit. When headphones are connected the speakers are disabled. To enable the speakers again simply disconnect the headphones.

X-Bass

Press the **X-Bass** button to enhance the bass.

Radio

1. Switch the unit on as described previously.
2. Set the system to radio mode by pressing the **TUNER** button.
3. Select a desired radio station by pressing the **TUNING+ ►►** or **TUNING- ◄◄** button repeatedly.
4. To automatically search for the next available radio station, press and hold for 2 seconds the **TUNING+ ►►** or **TUNING- ◄◄** button.
5. Adjust the volume to a desired level using the **VOLUME UP/DOWN** button.

FM & FM Stereo Reception

- When a radio station is transmitting in stereo, you can set the **FM MODE** selector to "ST" for best reception. "ST" will be shown in the display.
- If reception of a station is weak, set the **FM MODE** selector to "Mono" to receive a better reception.

Notes for better reception:

- FM: This unit has an FM wire antenna. For best reception, fully unwind it.

Radio Station Presets

This unit enables you to store up to 20 radio stations.

1. Tune to a radio station which you would like to store.
2. Press the **MEM/CLK-ADJ** button to enter the programming mode.
3. Press the **REPEAT/M-UP** button to select a desired preset place where you want to store the current frequency.
4. Press the **MEM/CLK-ADJ** button to confirm your setting.
5. Repeat steps 1 - 4 to store more frequencies.

6. To recall a stored frequency, repeatedly press the **M-UP** or **M-DN** button until you reach the desired preset.

Notes:

- The preset memories will be erased if the unit is disconnected from the power supply.
- A preset frequency can be overwritten by storing another frequency on the preset place.

Radio Data System (RDS)

This system is equipped with an RDS decoder. RDS allows text information to be transmitted by a radio station together with the music.

To activate the RDS function press the **RDS MODE** button. The program service station name (PS) is then displayed.

RDS Modes:

- PS: Program Service (station name)
 PTY: Program Type Identification
 RT: Radio Text (e.g. song name, artist, etc.)

RDS Search

Press the **RDS SEARCH** button to select a program type you wish to listen to. Then press the **TUNING+ ►►** or **TUNING- ◄◄** button. The system will automatically detect a suitable station which is currently broadcasting with program type identification (PTY).

Clock Timer (CT)

The CT function provides an accurate clock signal. If the clock of the system is not adjusted manually after plug in and if an RDS signal is received, the system will automatically update the system clock to the received RDS clock time.

Note:

- Not all radio stations transmit RDS information and this unit will only display RDS information if a radio station is actively transmitting RDS information in your area.

Turntable

Notes:

- Remove the stylus protector.
 - Be sure that the tone arm is being detached from the tone arm rest before operating and re-secured again afterwards.
1. Set the system to phono mode by pressing the **PHONO** button.
 2. Set the speed selector to the proper position depending on the record to be played.
 3. Place the record on the platter (use the spindle adaptor if required).
 4. Lift the tone arm from the rest and slowly move it to the record side. The platter will start to rotate.
 5. Place the tone arm to the desired position of the record.
 6. Adjust the volume to the desired level.
 7. At the end of record, the platter will automatically stop rotating. Lift the tone arm from the record and return it to the rest.
 8. To stop manually, lift the tone arm from the record and return it to the rest.

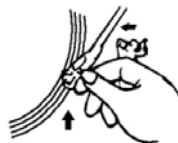
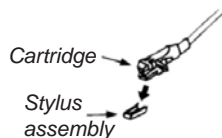

Note:

For some records the auto-stop area may be out of the unit setting, i. e. it will stop before the last track is finished. In this case set the auto-stop switch to "Off" position. It will now play to the end of the record but will not stop automatically (turn off the unit or switch back the auto-stop switch to "On" posi-

tion to stop the platter from rotating). Then put the tone arm back to the rest position.

CD Player

Getting Started

1. Switch the unit on and select the CD mode by pressing the **CD FUNCTION** button.
2. Press the **OPEN/CLOSE** button to open the CD compartment.
3. Place a CD with the printed side facing up inside the tray.
4. Press the  or **DISC-CH** button to turn the CD tray to insert a second CD. Do the same again if you wish to insert a third CD.
5. Press the **OPEN/CLOSE** button to close the CD compartment.
6. The CD is being read. Once read the display will show the total number of discs, number of tracks and playback time of the disc.

Note:

- Any time the system is switched to CD mode or if the CD door is opened and closed, the disc will be read. Playback functions are only available once the disc is read.

Playing Discs

1. Press the **PLAY/PAUSE** button to start playback of the first track of the first disc. The play indicator will be shown in the display.
2. To select another disc for playback, press the **DISC 1**, **DISC 2** or **DISC 3** button.
3. To temporarily stop the playback (pause), press the **PLAY/PAUSE** button once. The display will be flashing. Press the button again to resume playback.
4. To stop playback, press the **STOP ■** button.

Fast Forward / Fast Rewind & Skipping Tracks

- To jump to the beginning of the currently playing track, press the **SKIP- I◀** button once. Press it a second time to skip to the previous track.
- To skip to the next track, press the **SKIP+ ▶I** button once.
- To fast forward the currently playing track, press and hold the **SKIP+ ▶I** button. Once you reach the desired section of the track, release the button to resume normal playback.
- To fast rewind the currently playing track, press and hold the **SKIP- I◀** button. Once you reach the desired section of the track, release the button to resume normal playback.

Repeat Modes

This function enables you to repeat one track, one disc or all discs. Press the **REPEAT** button repeatedly to select between the different modes:

REP. ALL DISCS → REP. 1 DISC → REP. 1 TRACK

Note:

- Single track repeat function is available in normal or programmed playback. Repeat one disc or all discs is only available in normal playback.

Random Playback

This function enables you to play tracks in a random order:

1. Press the **RANDOM** button once. The unit will play all discs randomly. Press this button again to play one disc randomly.
2. Press the **PLAY/PAUSE** button to start random playback.
3. All tracks of all discs or all tracks of one disc will be played back in random order.
4. Press the **RANDOM** button again to cancel the random playback mode.

Programming Track Order

Up to 60 tracks can be programmed to be played in any desired order from one disc or from all discs

in the CD changer:

1. Set the unit into CD mode.
2. Press the **MEM/CLK-ADJ** button.
3. Press the  button to select the desired disc.
4. Using the **SKIP- ◀◀** and **SKIP+ ▶▶** buttons, select the track to be played first in the sequence.
5. Press the **MEM/CLK-ADJ** button again to store the track in the memory.
6. Repeat the steps 3 - 5 to select up to 60 tracks for your sequence.
7. Press the **PLAY/PAUSE** button to start the playback of your sequence.
8. To stop playback press the **STOP ■** button once. Press it twice to delete the program sequence.

Cassette

General Operation

| Key | Function |
|----------------------------|---|
| STOP/EJECT | Press to stop all deck operations. Press again to open the cassette door. |
| FAST FORWARD & FAST REWIND | Press to start rapid tape winding in either forward or reverse direction. Press STOP/EJECT key when the cassette spool stops turning. |
| PLAY | Press to start playback of a tape. |
| PAUSE | Press to pause playback. Press again to resume playback. |
| RECORD (deck 1 only) | Press together with PLAY key to start tape recording. |

Playback

1. Set the unit into tape mode by pressing the **TAPE** button.
2. Put a cassette tape into one of the cassette decks.
3. Press the **PLAY** key to start playback.
4. Adjust the volume to a desired level.
5. To pause playback press the **PAUSE** key. Press it again to resume playback.
6. To stop playback press the **STOP/EJECT** key.

Recording

A. Recording from tape (deck 2 to deck 1)

You can duplicate a pre-recorded tape to another tape (deck 2 (playback) to deck 1 (recording)):

Dubbing at normal speed:

1. Set the unit into tape mode by pressing the **TAPE** button.
2. Insert a pre-recorded cassette into deck 2 and a blank cassette tape into deck 1.
3. Press the **PAUSE** key and then the **RECORD** and **PLAY** keys at deck 1.
4. Press the **PLAY** key at deck 2 to start playback and press the **PAUSE** key at deck 1 to start dubbing.
5. When finished press **PAUSE** key at deck 1 and **STOP** key at deck 2.

Dubbing at high speed:

This unit is equipped with a high speed dubbing system which can save the time for dubbing by 2/3 compared to normal speed:

- Press the **DUBBING** button to "H" position and then follow the same procedure as described above under "Dubbing at normal speed".
- When dubbing a pre-recorded cassette tape at high speed a chattering sound is being heard. To avoid this set the volume to a minimum level.
- Do not switch between high speed dubbing and normal speed dubbing during the dubbing process as this will vary the speed of the recording and may damage the cassette tape.

B. Recording from radio

1. Set the unit into radio mode by pressing the **TUNER** button.
2. Tune to the desired radio station and insert a blank cassette tape into deck 1.

3. Press **RECORD** and **PLAY** keys to start recording.
4. When finished press the **STOP** key.

Note:

- During the recording of AM a beating whistle at some stations may be audible. Press the **BEAT CUT 1-2** button to reduce this background noise.

C. Recording from CD

1. Set the unit into CD mode by pressing the **CD** button.
2. Insert a blank cassette tape into deck 1.
3. Press **PAUSE** key first and then the **RECORD** and **PLAY** keys. The recording function is now on standby.
4. Start playback of the CD and press the **PAUSE** key at the cassette deck to start the recording.
5. To stop the recording press the **STOP** button on the CD player first and then the **STOP** key on the cassette deck.

D. Recording from turntable

1. Set the unit into phono mode by pressing the **PHONO** button.
2. Insert a blank cassette tape into deck 1.
3. Press **PAUSE** key first and then the **RECORD** and **PLAY** keys. The recording function is now on standby.
4. Start playback of the turntable and press the **PAUSE** key at the cassette deck to start the recording.
5. To stop the recording stop the turntable first and then press the **STOP** key on the cassette deck.

Specifications

| | |
|-------------------------|---|
| Power Supply: | AC 230V ~ 50Hz |
| Radio Frequency Range: | FM 87.5 - 108 MHz |
| Dimensions (WxDxH) ca.: | 305 x 410 x 388 mm (main unit) 200 x 200 x 358 mm (speakers) |

Technical specifications and design may change without notice.

Karcher

www.karcher-audio.de