

Please note LED module is fixed in lamp.

ASK SENSOR



DNK - IPX4: Regndræber faldende fra alle vinkler (360°) vil ikke have nogen indvirkning på lampens funktion/sikkerhed.

SWE - IPX4: Regndroppar fallande från alla vinklar (360°) kommer inte att ha någon inverkan på lampans funktion/säkerhet.

NOR - IPX4: Regndræper fallende fra alle vinkler (360°) vil ikke ha noen innvirkning på lampens funksjon/sikkerhet.

ISL - IPX4: Regndropar sem falla frá öllum hornum (360°) hafa engin áhrif á afköst/öryggi ljóssins.

NLD - IPX4: Regendruppels uit alle richtingen (360°) hebben geen invloed op de functie of zekerheid van het armatuur.

FRA - IPX4: Les gouttes de pluie venant de toutes directions (360°) n'auront aucune incidence sur le fonctionnement et la sécurité de la lampe.

DEU - IPX4: Die Leuchte ist Spritzwassergeschützt (360Grad). Spritzwasser nimmt keinen Einfluss auf die Funktion der Leuchte.

GBR - IPX4: Raindrops falling from any angle will not affect the function/safety of the lamp.

ESP - IPX4: La gotas de lluvia cayendo en todos los ángulos (360°) no afectarán el funcionamiento/seguridad de la lámpara.

PRT - IPX4: Os pingos de chuva caindo de qualquer ângulo não afectarão o funcionamento ou segurança da lâmpada.

ITA - IPX4: Le gocce d'acqua provenienti da qualsiasi direzione (360°) non compromettono il funzionamento e la sicurezza della lampada.

FIN - IPX4: Sadepisarat mistä tahansa kulmasta (360°) eivät vaikuta valaisimen toimintaan tai turvallisuuteen.

POL - IPX4: Krople deszczu spadające pod każdym kątem (360°) nie będą miały żadnego wpływu na funkcjonowanie/bezpieczeństwo lampy.

HRV - IPX4: Kišne kapi koje padaju pod bilo kojim kutom neće utjecati na funkciju/sigurnost svjetiljke.

EST - IPX4: Mistahes nurga all langevad vihmapiisad ei mõjuta valgusti töökindlust/ohutust.

LVA - IPX4: Lietus (līstot jebkurā leņķī, 360 grādos) neatstāj ietekmi uz lampas darbību/drošību.

LTU - IPX4: Lietaus lašai, krintantys iš visų pusių (360 laipsnių kampų) neturės jokio neigiamo poveikio lempos funkcionavimui bei saugumui.

SVK - IPX4: Dažďové kvapky padajúce pod akýmkoľvek uhlom neoplyvnia fungovanie/bezpečnosť lampy.

HUN - IPX4: Esőcseppek – bármilyen szögben érkezőnek is – nem befolyásolják a lámpa működését/biztonságát.

ROM - IPX4: Picăturile de ploaie cazand din orice unghi (360°) nu va afecta functionalitatea/șiguranța lampelor.

CZE - IPX4: Světlo je zabezpečeno proti stříkající vodě ze všech směrů (360 stupňů).

SVN - IPX4: Dežne kapljice, ne glede na kot (360°) ne vplivajo na obratovanje/varnost svetilke.

GRC - IPX4: Σταγόνες βροχής που πέφτουν από όλες τις γωνίες (360 μοίρες) δεν έχουν επίδραση στη λειτουργία και στην ασφάλεια του φωτιστικού.

TUR - IPX4: 360 derecelik acidan düşen yağmur damlalari hic bir sekilde lambanın fonkion ve güvenligini etkilemez.

BGR - IPX4: Dožne kapki padaći pod svakom ćgli (360°) ne oćkazvat vlijanje na funkcionalnostta/sigurnostta na lampata.

SRB - IPX4: Kapljice kiše koje padaju pod bilo kojim uglom neće uticati na funkciju/bezbednost lampre.

RUS - IPX4: Дождьевые капли, падающие под любыми углами (360°), не влияют на работоспособность и безопасность светильника.

يا طل نوکي نل (ءچرء 360) اي اولزا عيچ نم طواسل رطبلما عام : 4 سلفا پ يا ءم السلا / حابصلما فليظو لى ع ريشات .

DNK - Klasse I: Lampen har jordterminal skal derfor tilsluttes installationens gul/grønne jordledning.

SWE - Klass I: Lampan har anslutning till jord och skall därför anslutas gul/grön jordledning.

NOR - Klasse I: Lampen har jordterminal og skal derfor tilsluttes installasjonens gul/grønne jordledning.

ISL - Flokkur I: Ljósíó hefur jarðtengingu og því skal tengja það við gulu/grænu jarðtaugina.

NLD - Klasse 1: Het armatuur is uitgerust met een aardklem en moet daarvoor aan de geel/groene aarddraad aangesloten worden.

FRA - Classe I: La lampe a une connexion à la borne de terre, il faut donc la connecter au fil de terre jaune et vert de l'installation.

DEU - Klasse I: Die Lampe hat eine Erdungsklemme und muss deshalb an die gelb/grüne Erdleitung angeschlossen werden.

GBR - Class I: The lamp has an earth terminal and must be connected to the yellow/green earth wire.

ESP - Clase I: La lámpara tiene terminal de tierra, así que debe conectarse al cable amarillo/verde de tierra de la instalación.

PRT - A lâmpada contém uma ligação a terra, têm que ser ligados os fios amarelos e verdes.

ITA - Categoria I: La lampada ha un terminale per la messa a terra che si deve collegare al filo di terra giallo/ verde dell'impianto elettrico.

FIN - Suojausluokka I: Valaisin on maadoitettava, ja siksi se pitää yhdistää asennuksen maajohtoon (keltainen/vihreä).

POL - Klasa I: Lampa posiada zacisk uzemiający i dlatego musi być podłączona do żółto-zielonego przewodu uzimienia.

HRV - Klasa I: Svjetiljka posjeduje priključak za uzemljenje i mora se priključiti na žuto/zeleni vodić za uzemljenje.

EST - Klass I: Valgustil on maandusklemm ning selle peab ühendama kollase/rohelse maandusjuhtmega.

LVA - veida lampa: Lampa ir jāiezemē pievienojot to pie instalācijas dzeltenā/zalā iezemējuma vada.

LTU - Klasė I: Lampa turi įžeminimą, dėl to turi būti prijungiama prie instaliacinių geltonai/ žaliu įžeminimo laidų.

SVK - Trieda I: Lampa má uzemnený terminál a musí byť spojená so žltým/zeleným uzemňovacím drôtom.

HUN - I. kategória: A lámpa földcsatlakozóval rendelkezik, amelyet a sárga/zöld földvezetékhez kell csatlakoztatni.

ROM - Clasa I: Lampa are impamantare, de aceea trebuie sa fie conectata la cablul de impamantare galben/verde.

CZE - Třída krytí I: Světlo je opatřeno zemní svorkou a proto je třeba je připojit na žlutý/zelený uzemňovací vodič.

SVN - Razred I: Svetilka ima ozemljitveni priključek in jo je zato treba priključiti na rumeno/zeleno ozemljitveni vodnik.

GRC - Βαθμός προστασίας I: Το φωτιστικό διαθέτει σύστημα γείωσης, και θα πρέπει να συνδεθεί με το κίτρινο/πράσινο καλώδιο γείωσης.

TUR - Sinif 1: Bu ürünün topraklamasi vardir. Toprakli hattı (sarı / yesil) bir klipe baglantilidir.

BGR - Клас I: Лампата има клема за заземяване, която трябва да се свърже със жълто/зеления заземителен проводник на инсталацията.

SRB - Klasa I: Lampa ima priključak uzemljenja i mora da se poveže na žutu/zeleno žicu uzemljenja.

RUS - Класс I: Светильник имеет заземление и должен подключаться к желтому/зеленому земляному проводу.

قصابا ضررألا ءلصوب اظير بجي ءيضرأا ءلصو حابصلما : ءلوالا ءچرءلا . رضخ / رفصنا ءاشرفلما



DNK - VIGTIGT! Sluk altid for strømmen, før installationen påbegyndes. I nogle lande må elektriske installationer kun udføres af en uddannet elektriker. Få oplysninger hos de relevante myndigheder.

SWE - VIKTIGT! Stäng alltid av strömmen innan installation påbörjas. I vissa länder får elektrisk installation endast utföras av auktoriserad elektriker. Kontakta din lokala myndighet för råd.

NOR - VIKTIG! Elektriske installasjoner skal utføres av elektriker. Steng av strømtilførselen til strømkretsen med riktig sikring før installasjonsarbeidet påbegynnes.

ISL - MIKILVÆGT! Sláíð rafmagníð úr áður en uppsetning hefst. Í sumum löndum þarf uppsetning að vera framkvæmd af löggiltum rafvirkja. Leiðitíð ráða hjá rafvirkja varðandi uppsetninguna.

NLD - BELANGRIJK! Schakel de stroom altijd uit voordat met de installatie wordt begonnen. In sommige landen mogen elektrische installaties alleen worden uitgevoerd door een bevoegd elektricien. Neem daarom contact op met de plaatselijke overheid voor advies.

FRA - ATTENTION! Toujours couper l'alimentation au panneau principal avant de procéder à l'installation. Dans certains pays, l'installation doit être effectuée par un électricien qualifié. Pour en savoir plus, contactez les autorités locales compétentes en la matière.

DEU - WICHTIG! Vor der Installation den Strom abschalten. In einigen Ländern dürfen Elektroinstallationen nur von autorisierten Elektrofachleuten ausgeführt werden. Im Zweifelsfall die örtlichen Behörden ansprechen.

GBR - IMPORTANT! Always shut off power to the circuit before starting installation work. In some countries electrical installation work may only be carried out by a authorized electrical contractor. Contact your local electricity authority for advice.

ESP - IMPORTANTE! Desconecta siempre el interruptor general de la electricidad antes de iniciar cualquier trabajo de instalación. En algunos países, la instalación eléctrica sólo puede realizarla un electricista profesional. Ponte en contacto con las autoridades locales para saber cuál es tu caso.

PRT - IMPORTANTE! Desligue sempre a corrente eléctrica antes de começar um trabalho de instalação. Em alguns países os trabalhos de instalação eléctrica só podem ser realizados por um electricista autorizado. Contacte a sua autoridade local de electricidade para aconselhamento.

ITA - IMPORTANTE! Togli sempre tensione al circuito prima di iniziare l'installazione. In alcune nazioni l'installazione elettrica può essere effettuata solo da un elettricista autorizzato. Per maggiori informazioni, contatta l'autorità locale per l'energia elettrica.

FIN - TÄRKEÄÄ! Katkaise aina virta pääkatkaisimesta ennen asennuksen aloittamista. Joissakin maissa asennuksen saa tehdä ainoastaan ammattitaitoinen sähköasentaja. Ota selvää paikallisista määräyksistä.

POL - WAŻNE! Przed rozpoczęciem instalacji odłącz zasilanie. W niektórych państwach instalacje elektryczne mogą być wykonywane wyłącznie przez wykwalifikowanych elektryków. Skontaktuj się z odpowiednimi instytucjami, aby uzyskać poradę.

HRV - VAŽNO! Uvijek isključite napajanje prije početka instaliranja. U nekim zemljama, električne instalacije smije vršiti samo ovlašteni električar. Za savjet, kontaktirajte svog lokalnog ovlaštenog električara.

EST - OLULINE! Lülitage vooluvõrgu toide alati välja enne paigaldamistöö alustamist. Mõnedes riikides tohib elektriseadmestiku paigaldamist teostada ainult elektritööde volitatud töövõtja. Pöörduge nõu saamiseks kohaliku elektriameti poole.

LVA - SVARĪGI! Vienmēr izslēdziet elektropadevi, pirms sākat veikt montāžas darbus. Atsevišķās valstīs elektromontāžu drīkst veikt tikai pilnvarots elektromontāžas darbuspņēmējs. Neskaitrību gadījumā sazinieties ar savu vietējo elektroapgādes iestādi.

LTU - SVARBU! Prieš pradėdami elektros instaliacijos darbus, visada išjunkite elektros energiją. Kai kuriose šalyse elektros instaliacijos darbus gali atlikti tik leidimą tam turintis elektrikas. Kreipkitės į atitinkamas institucijas ir pasitikslinkite.

SVK - Dôležit! Pred inštaláciou vždy odpojte zo siete. Zistite si, či nepatríte medzi tie krajiny, kde inštaláciu môže uskutočniť výlučne elektrikár. O radu požiadaajte vašu lokálnu autoritu.

HUN - FONTOS! Minden esetben kapcsold le az áramot mielőtt elkezded a munkát. Néhány országban elektromos installációt kizárólag szakember végezhet. Ezzel kapcsolatban érdeklődj elektromos szolgáltatódnál.

ROM - ATENȚIE! Opriți întotdeauna alimentarea cu curent electric înainte de a începe lucrările de instalare. În unele țări, operațiunile de instalare pot fi efectuate numai de către un instalator autorizat. Pentru mai multe informații, contactați autoritatea locală care gestionează energia electrică.

CZE - Důležit! Před instalací vždy odpojte ze sítě. V některých zemích může instalaci provést pouze kvalifikovaný elektrikář. Kontaktujte o radu nejbližšího elektrikáře.

SVN - POMEMBNO! Pred začetkom dela vedno izklopite električno napajanje. V nekaterih državah sme električno napajanje nepapeljaviti le pooblaščenim elektrikom. Za nasvet se obrnite na najbližji pooblaščen servis.

GRC - ΣΗΜΑΝΤΙΚΟ! Πριν από την έναρξη της εργασίας εγκατάστασης, να διακόπτετε πάντα την παροχή ρεύματος από τον γενικό διακόπτη. Σε μερικές χώρες, οι ηλεκτρολογικές εργασίες θα πρέπει να πραγματοποιούνται μόνο από ένα εξουσιοδοτημένο ηλεκτρολόγο. Για πληροφορίες, επικοινωνήστε με την εταιρία ηλεκτρισμού της περιοχής σας.

TUR - ÖNEMLİ! Kurulum başlamadan önce her zaman elektrik devresini kapatınız. Bazı ülkelerde elektrik kurulum işlemi sadece yetkili elektrik teknikerleri tarafından yapılmaktadır. Size en yakın yerel elektrik idaresi ile temas kurarak bu konuda bilgi alabilirsiniz.

BGR - ВАЖНО! Винаги изключвайте електрозахранването във веригата, преди да извършвате работа по инсталацията. В някои страни работа по електрическите инсталации може да се извършва единствено от оторизиран електрикотехник. За препоръка се обърнете към местната електрическа компания.

SRB - BITNO! Uvek isključite struju pre nego što počnete s instaliranjem. U pojedinim državama elektro-instalacije mogu da postave samo osobe s ovlašćenjem. Obratite se lokalnoj elektro-distribuciji za savet.

RUS - ВНИМАНИЕ! Перед установкой всегда отключайте электропитание. В некоторых странах электроустановка должна производиться только квалифицированным электриком. Обратитесь за консультацией в соответствующие местные инстанции.

بي.بي.فيلترل لامع عبد ليق قرائدال نغ رايتلا لصف لىع امق اءاد صرح ماه قىمىرغلا. ابورطلا قطنراب قىىابىرطلا لازل اءاج الابل قىل قىل اءار ج. قىل قىل لودلا ضب ضب قى قراش قىل ل قىل جمل اءابورطلا قىىىب لىصتا. طقف دىب قىل قىى

nordlux®

www.nordlux.com

Nordlux A/S · Karlskogavej 8 · DK-9200 Aalborg SV

Monteringsanvisning | Montageanleitung | Mounting instruction | Installationsanvisningar | Instructions de montage

MC030S ON-OFF Function / Smart Version

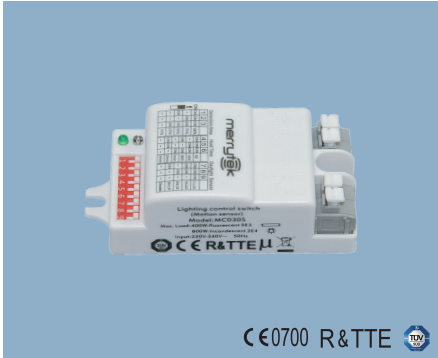

Introduction

- Automatic switching based on motion and light level.
- Zero-crossing point operation helps protect the sensor against in-rush current.
- Super Compact size makes it suitable to fix within most luminaires.
- 4-pole press-in terminal (L, N, N, L'), easy assembly.
- Detection area, time delay and daylight threshold can be precisely set via DIP switch.
- Wide detection area, range up to 12m in diameter.

MC030S is an innovative and active motion detector with HF system 5.8GHz. Motion can be detected through plastic, glass and thin non-metal materials.

The sensor supplies a simple energy-saving solution to use light only when and where you need it. It automatically switches on/off light based on motion and ambient light level. Can control all kinds of lamps, for example, halogen, fluorescent and LED lights. Compact size and small casing, suitable to fix within most luminaires. 4-pole press-in terminal (L, N, N, L'), very easy to install.

The high quality relay is particularly suitable for commercial use with switching power up to 400W for LEDs and fluorescent lamps and up to 800W for incandescent lamps.



Max.6M



Zero-crossing
point operation



Light Sensor



Hold Time
5s-30min



Mounting Height
6m Max.



Automatic
On/Off



5 Years
Guarantee

ON -OFF Function

Motion sensor MC030S + LED driver or ballast (Any brand)

MC030S is an innovative motion sensor, switch on the light on detection of movement, and switch off after a hold time when there is no motion detected. As built-in daylight sensor can read brightness value, the sensor does not switch on the light if with sufficient natural light.



With sufficient light, the lamp doesn't switch on.

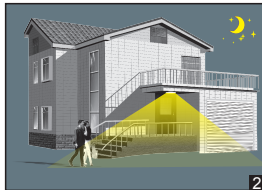

With insufficient ambient light, the sensor switches on the lamp when motion is detected.



After hold time, the sensor switches off the lamp when no motion is detected.

Wiring scheme

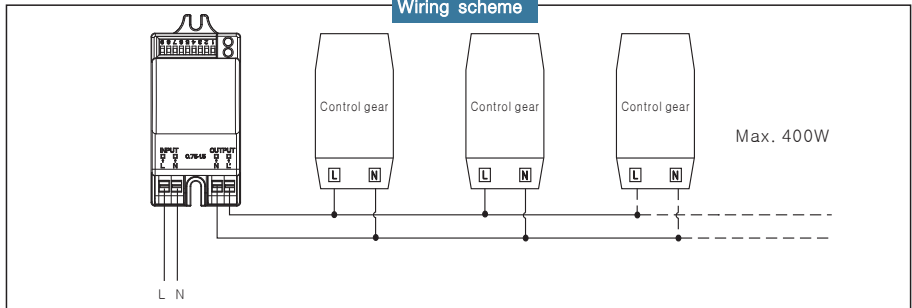

Detection Pattern

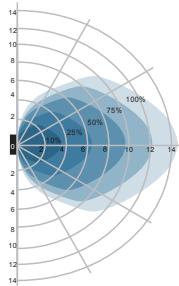

Wall mounting pattern (Unit: m)
Suggested installation height: 1-1.8m

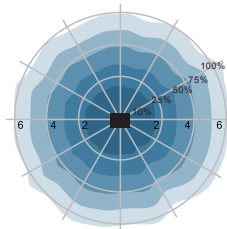

Ceiling mounting pattern (Unit: m)
Suggested installation height: 2.5-6m

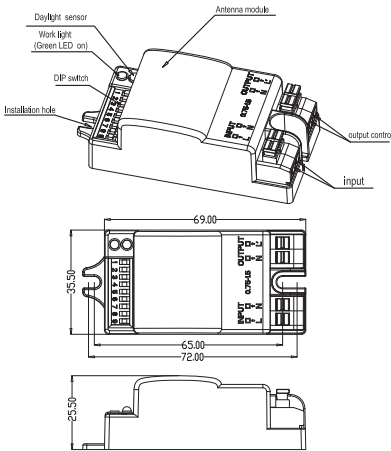

MC030S	
Operating voltage	220-240Vac, 50Hz
Rated load	400W(inductive), 800W (resistive)
HF system	5.8GHz±75MHz, ISM wave band
Transmitting power	<0.5mW
Power consumption	≤0.5W(standby)
Detection zone	Max.(D x H): 12m x 6m
Detection sensitivity	10% / 25% / 50% / 75% / 100%
Hold time	5s / 30s / 90s / 3min / 20min / 30min
Daylight sensor	2lux / 10lux / 25lux / 50lux / Disable
Mounting height	6m Max.
Motion detection	0.5-3m/s
Detection angle	150°(wall installation) 360°(ceiling installation)
Operating temperature	-35°C ~70°C
IP rating	IP20

Setting

By selecting the combination on the DIP switch, sensor data can be precisely set for each specific application.

	1	2	3	
I	ON	ON	ON	100%
II	-	ON	ON	75%
III	ON	-	ON	50%
IV	-	-	ON	25%
V	-	-	-	10%

Detection area

Detection area can be reduced by selecting the combination on the DIP switches to fit precisely each application.

	4	5	6	
I	ON	ON	ON	5s
II	-	ON	ON	30s
III	ON	-	ON	90s
IV	-	-	ON	3min
V	ON	ON	-	20min
VI	-	-	-	30min

Hold time

Refers to the time period the lamp remains at 100% illumination after no motion detected.

	7	8	9	
I	ON	ON	ON	2lux
II	ON	ON	-	10lux
III	-	ON	-	30lux
IV	ON	-	-	50lux
V	-	-	-	Disable

Daylight sensor

The sensor can be set to only allow the lamp to illuminate below a defined ambient brightness threshold.

When set to Disable mode, the daylight sensor will switch on the lamp when motion is detected regardless of ambient light level.

50lux, 30lux: twilight operation, 10lux, 2lux: darkness operation only.

MC030S
Tænd/sluk funktion / Smart-version



Introduktion

- Automatisk tænd/sluk baseret på bevægelse og lysniveau.
- Udstyrets nul-passage-drift hjælper med at beskytte sensoren mod for høj strøm.
- Den kompakte størrelse gør, at den kan sættes ind i de fleste lysenheder.
- 4-pols tryk-ind terminal (L, N, N, L'), let at samle.
- Detekteringsområde, forsinkelse og grænse for dagslys kan indstilles præcist vha. DIP-switchen.
- Bredt detekteringsområde, helt op til 12m i diameter.

MC030S er en innovativ og aktiv bevægelsesdetektor med et 5,8GHz HF-system. Bevægelse kan registreres gennem plast, glas og tynde ikke-metalliske materialer.

Sensoren leverer en simpel energibesparende løsning, så der kun bruges lys, når og hvor du har brug for det. Den tænder/slukker automatisk lyset baseret på bevægelse og det omgivende lysniveau. Den kan styre alle typer af lamper, for eksempel halogen, lysstofrør og LED-lys. Kompakt størrelse og lille kabinet, og kan sættes ind i de fleste belysningsarmaturer. 4-pols tryk-ind terminal (L, N, N, L'), meget let at installere.

Højkvalitetsrelæet er særligt egnet til kommerciel brug med en afbryderstyrke på op til 400W for lysdioder og lysstofrør og op til 800W for glødelamper.



Max.8M



Nul-passage-drift



Lyssensor



Forsinkelsestid
5s-30min



Monteringshøjde
6m Maks.



Automatisk
Tænd/sluk



Fem års
garanti

Tænd/sluk funktion

Bevægelsessensor MC030S + LED driver eller elektronisk forkobling (Ethvert mærke)

MC030S er en innovativ bevægelsessensor, som tænder lyset, når den registrerer bevægelse og slukker det igen efter en forsinkelsestid, når ingen bevægelse registreres. En indbygget dagslyssensor kan aflæse lysniveauet, så sensoren ikke tænder, når der er tilstrækkeligt naturligt lys.



Når der er nok lys, tænder lampen ikke.

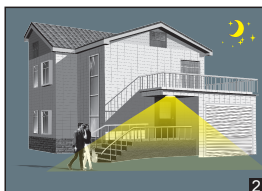

Er der ikke nok omgivende lys, tænder sensoren først lampen, når bevægelse registreres.



Sensoren slukker lampen efter forsinkelsestiden, når der ingen bevægelse registreres.

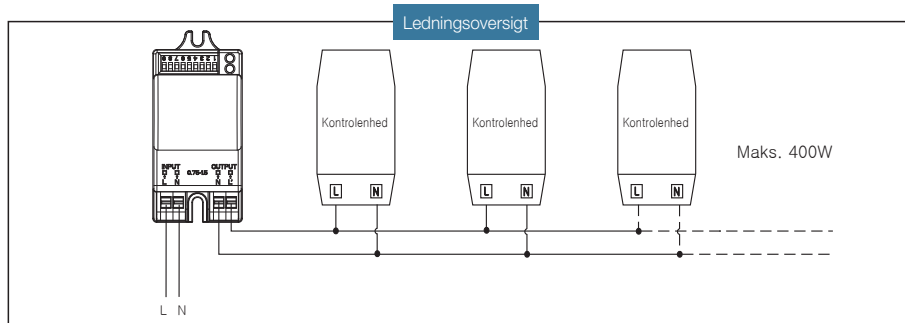

Detekteringsområde

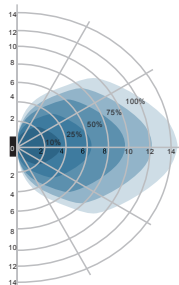

Område ved vægmontering (Enhed: m)
Anbefalet installationshøjde: 1-1,8m

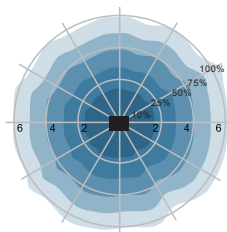

Område ved loftsmontage (Enhed: m)
Anbefalet installationshøjde: 2,5-6m

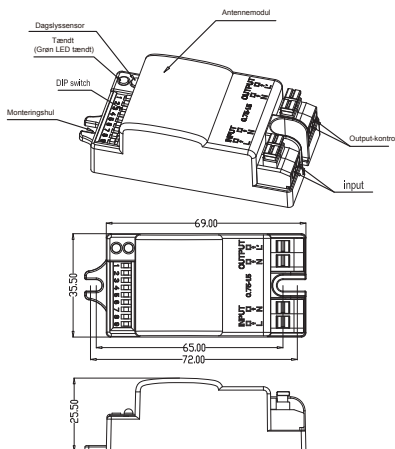

MC030S

Driftsspænding	220-240Vac, 50Hz
Nominal belastning	400W(induktiv), 800W(resistiv)
HF-system	5.8GHz±75MHz, IS
Sendeeffekt	<0.5mW
Strømforbrug	≤0.5W(standby)
Detekteringsområde	Max.(D x H): 12m x 6m
Registreringsfølsomhed	10% / 25% / 50% / 75% / 100%
Forsinkelsestid	5s / 30s / 90s / 3min / 20min / 30min
Dagslyssensor	2lux / 10lux / 25lux / 50lux / Sluk
Monteringshøjde	6m Maks
Bevægelsesdetektion	0.5-3m/s
Detekteringsvinkel	150°(væginstallation) 300°(loftinstallation)
Driftstemperatur	-35°C ~70°C
Kapslingsklasse	IP20

Indstilling

Sensordataen kan indstilles præcist for hver specifik anvendelse ved at vælge kombinationen på DIP-switchen.

		1	2	3	
ON ↑ ON	I	ON	ON	ON	100%
	II	-	ON	ON	75%
	III	ON	-	ON	50%
	IV	-	-	ON	25%
	V	-	-	-	10%

Detekteringsområde

Detekteringsområdet kan reduceres ved at vælge kombinationen på DIP-switchen, så den passer præcist til hver anvendelse.

		4	5	6	
ON ↑ ON	I	ON	ON	ON	5s
	II	-	ON	ON	30s
	III	ON	-	ON	90s
	IV	-	-	ON	3min
	V	ON	ON	-	20min
	VI	-	-	-	30min

Forsinkelsestid

Hensiver til den tidsperiode lampen forbliver på 100% belysning efter ingen bevægelse registreres.

		7	8	9	
ON ↑ ON	I	ON	ON	ON	2lux
	II	ON	ON	-	10lux
	III	-	ON	-	30lux
	IV	ON	-	-	50lux
	V	-	-	-	Disable

Dagslyssensor

Sensoren kan indstilles til kun at tillade, at lampen tændes under en defineret grænse for lysstyrken i omgivelserne.

Når den er indstillet til Deaktiver-tilstand, vil dagslyssensoren tænde lampen, når der registreres bevægelse uanset omgivelsernes lysniveau. 50lux, 25lux: tussmørkedrift, 10lux, 2lux: kun drift i mørke.

MC030S
Ein-Aus-Funktion / Intelligente Version



Einführung

- Automatische Schaltung abhängig von Bewegung und Lichtstärke.
- Nulldurchgangsschaltung schützt den Sensor vor Einschaltstrom.
- Die äußerst kompakten Abmessungen erlauben einen Einbau in den meisten Leuchtkörpern.
- Steckbare 4-polige Anschlussklemme (L, N, N, L), einfache Montage.
- Detektionsbereich, Zeitverzögerung und Tagesslichtschwelle können per DIP-Schalter präzise eingestellt werden.
- Großer Detektionsbereich, Reichweite bis zu 12 m im Durchmesser.

Der MC030S ist ein innovativer und aktiver Bewegungssensor mit 5,8-GHz-HF-System. Bewegungen können durch Plastik, Glas und dünne, nicht metallische Materialien erkannt werden.

Der Sensor bietet eine einfache und energiesparende Lösung, um Licht nur zu nutzen, wann und wo es nötig ist. Er schaltet die Beleuchtung automatisch ein oder aus, abhängig von Bewegungen sowie der Umgebungshelligkeit. Es können alle Arten von Lampen gesteuert werden, zum Beispiel Halogenlampen, Leuchtstofflampen und LED-Lichter. Kompakte Abmessungen und ein kleines Gehäuse ermöglichen den Einbau in die meisten Leuchtkörper. Steckbare 4-polige Anschlussklemme (L, N, N, L), besonders leicht zu installieren.

Mit einer Schalleistung von bis zu 400W für LEDs und Leuchtstofflampen und bis zu 800W für Glühlampen ist das hochwertige Relais besonders für die kommerzielle Nutzung geeignet.



Max.6M



Nulldurchgangsschaltung



Lichtsensoren



Verweilzeit
5s-30min



Einbauhöhe
max. 6 m



Automatisches
Ein/Aus



5 Jahre
Garantie

Ein-Aus-Funktion

Bewegungssensor MC030S + LED-Treiber oder -Vorschaltgerät (alle Marken)

Der MC030S ist ein innovativer Bewegungssensor, welcher das Licht bei Erkennen einer Bewegung an- und nach einer Verweilzeit ausschaltet, wenn keine weitere Bewegung erkannt wird. Der eingebaute Tageslichtsensor ermittelt Helligkeitswerte, wodurch der Sensor das Licht nicht aktiviert, wenn genügend natürliches Licht vorhanden ist.



Bei ausreichender Helligkeit wird die Lampe nicht angeschaltet.

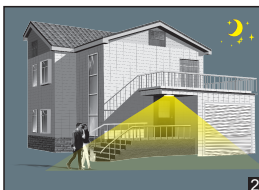

Ist das Umgebungslicht nicht ausreichend, schaltet der Sensor die Lampe an, sobald eine Bewegung erkannt wird.



Nach der Verweilzeit schaltet der Sensor die Lampe aus, insofern keine weitere Bewegung erkannt wird.

Schaltplan

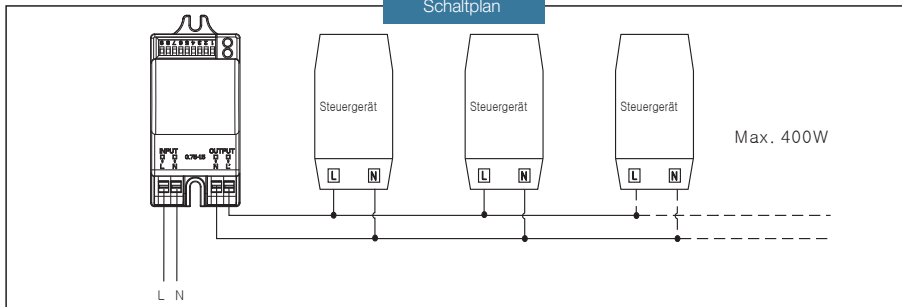

Erkennungsmuster

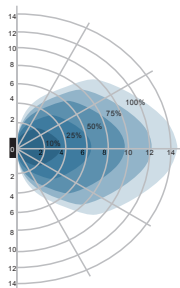

Muster bei Wandmontage (Einheit: m)
Empfohlenen Installationshöhe: 1-1,8m

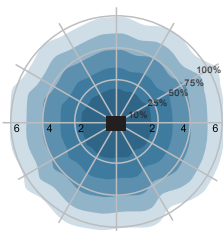

Muster bei Deckenmontage (Einheit: m)
Empfohlenen Installationshöhe: 2,5-6m

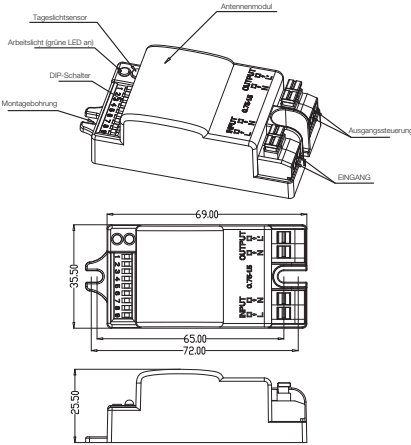

MC30S	
Betriebsspannung	220–240 Vac, 50 Hz
Nennlast	400W (induktiv), 800W (Widerstand)
HF-system	5,8 GHz ± 75 MHz, ISM-Frequenzband
Sendeleistung	< 0,5 mW
Stromverbrauch	≤ 0,5 W (standby)
Erkennungsbereich	Max. (D x H): 12 m x 6 m
Erkennungsempfindlichkeit	10% / 25% / 50% / 75% / 100%
Verweilzeit	5s / 30s / 90s / 3min / 20min / 30min
Tageslichtsensor	2lux / 10lux / 25lux / 50lux / deaktiviert
Einbauhöhe	Max. 6 m
Bewegungserkennung	0.5–3m/s
Erfassungswinkel	150° (Wandmontage) 360° (Deckenmontage)
Betriebstemperatur	-35°C –70°C
Schutzart	IP20

Einstellungen

Durch Auswahl der Kombinationen für den DIP-Schalter können die Sensordaten präzise für jede spezielle Anwendung konfiguriert werden.

		1	2	3	
ON ↑	I	ON	ON	ON	100%
	II	–	ON	ON	75%
	III	–	–	ON	50%
	IV	–	–	–	25%
	V	–	–	–	10%

Erkennungsbereich

Der Erkennungsbereich kann durch die einzelnen Kombinationen des DIP-Schalters speziell für jede Anwendung angepasst werden.

		4	5	6	
ON ↑	I	ON	ON	ON	5s
	II	–	ON	ON	30s
	III	–	–	ON	90s
	IV	–	–	ON	3min
	V	ON	ON	–	20min
	VI	–	–	–	30min

Verweilzeit

Bestimmt den Zeitraum, für den die Lampe zu 100% beleuchtet bleibt, nachdem keine Bewegung mehr erkannt wurde.

		7	8	9	
ON ↑	I	ON	ON	ON	2lux
	II	ON	ON	–	10lux
	III	–	ON	–	30lux
	IV	ON	–	–	50lux
	V	–	–	–	Disable

Tageslichtsensor

Der Sensor kann so eingestellt werden, dass die Lampe sich nur unterhalb einer bestimmten Schwelle für die Umgebungshelligkeit einschaltet.

Im deaktivierten Modus schaltet der Tageslichtsensor die Lampe beim Erkennen einer Bewegung ein, unabhängig von der Umgebungshelligkeit. 50lux, 25lux: für den Betrieb bei Dämmerung, 10lux, 2lux: nur für den Betrieb bei Dunkelheit.

MC030S

Fonction Marche-Arrêt / Version intelligente

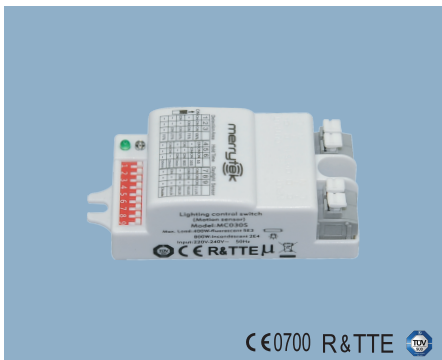

Introduction

- Commutation automatique en fonction du mouvement et du niveau de lumière.
- Fonctionnement par point de passage par zéro qui contribue à protéger le capteur du courant de démarrage.
- Dimension super-compacte lui permettant de s'intégrer à la plupart des luminaires.
- Borne 4 pôles à enfonceur (L, N, N, L'), montage facile.
- Zone de détection, délai et seuil de lumière du jour peuvent être réglés de manière précise par commutateur DIP.
- Large zone de détection, portée maximale de 12 m de diamètre.

MC030S est un détecteur de mouvement novateur et actif doté d'un système HF de 5,8 GHz. Les mouvements sont détectés à travers le plastique, le verre et les matériaux non métalliques minces.

Le détecteur apporte une solution simple pour réaliser des économies d'énergie car l'éclairage est utilisé uniquement quand on en a besoin. Il allume/éteint automatiquement l'éclairage en fonction du mouvement et du niveau de lumière ambiante. Peut contrôler toutes sortes de lampes - halogènes, fluorescentes et LED. Compact et boîtier de petite taille, s'intègre à la plupart des luminaires. Borne 4 pôles à enfonceur (L, N, N, L'), très facile à installer.

Le relais de haute qualité convient particulièrement aux locaux commerciaux, avec sa puissance de commutation jusqu'à 400 W pour les LED et les lampes fluorescentes et jusqu'à 800 W pour les lampes à incandescence.



Max.6M



Fonctionnement par point de passage par zéro



Capteur de lumière



Délai de maintien 5s-30min



Hauteur d'installation 6m Max.



Marche/arrêt automatique



Garantie de 5 ans

Fonction Marche - Arrêt

Détecteur de mouvement MC030S + pilote LED ou ballast (toute marque)

MC030S est un détecteur de mouvement innovant. Il allume l'éclairage quand il détecte un mouvement et l'éteint après une période de maintien quand il ne détecte plus de mouvement. Comme le capteur de lumière du jour intégré détecte le niveau de luminosité, le capteur n'allume pas l'éclairage lorsque la lumière du jour est suffisante.



1
 Quand la lumière est suffisante, la lampe ne s'allume pas.

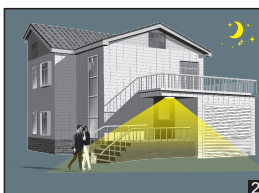

2
 Quand la lumière ambiante est insuffisante, le capteur allume la lampe quand un mouvement est détecté.



3
 Après le délai de maintien, le capteur éteint la lampe quand il ne détecte plus de mouvement.

Schéma de câblage

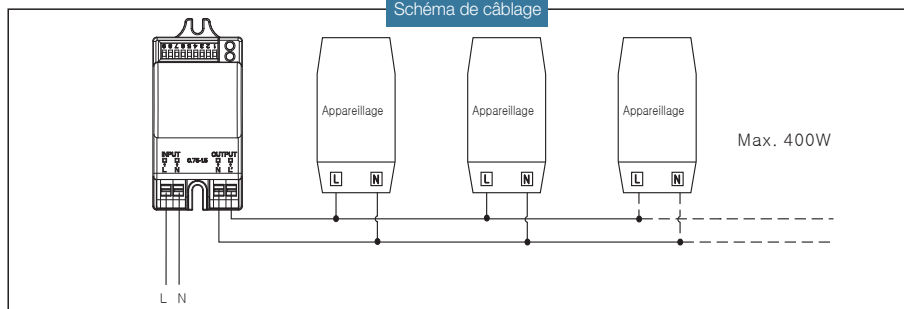

Zone de détection

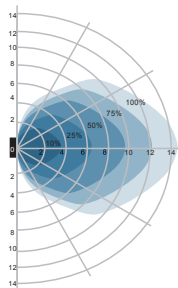

Avec installation murale (Unité : m)
 Hauteur d'installation suggérée : 1 - 1,8 m

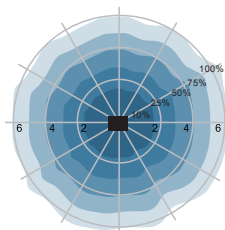

Avec installation au plafond (Unité : m)
 Hauteur d'installation suggérée : 2,5 - 6 m

Détecteur de mouvements à micro-ondes

Fonction Marche-Arrêt / Version intelligente

nordlux®

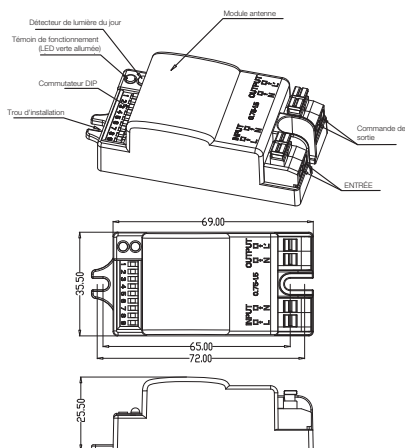

MC030S

Tension opérationnelle	220-240 V c.a., 50 Hz
Charge nominale	400 W (inductive), 800 W (résistive)
Système HF	5,8 GHz ± 75 MHz, gamme d'ondes ISM
Puissance de transmission	< 0,5 mW
Consommation	≤ 0,5 W (veille)
Zone de détection	Max. (P x H) : 12 m x 6 m
Sensibilité de détection	10% / 25% / 50% / 75% / 100%
Délai de maintien	5s / 30s / 90s / 3min / 20min / 30min
Capteur de lumière du jour	2lux / 10lux / 25lux / 50lux / Désactivé
Hauteur d'installation	6m Max.
Détection du mouvement	0.5-3m/s
Angle de détection	150° (installation murale) 360° (installation au plafond)
Température opérationnelle	-35°C -70°C
Classement IP	IP20

Réglage

En sélectionnant la combinaison sur le commutateur DIP, on peut régler précisément les données du capteur pour chaque application spécifique.

	1	2	3	
I	ON	ON	ON	100%
II	-	ON	ON	75%
III	ON	-	ON	50%
IV	-	-	ON	25%
V	-	-	-	10%

Zone de détection

La zone de détection peut être réduite en sélectionnant la combinaison sur les commutateurs DIP pour correspondre aux besoins précis de chaque application.

	4	5	6	
I	ON	ON	ON	5s
II	-	ON	ON	30s
III	ON	-	ON	90s
IV	-	-	ON	3min
V	ON	ON	-	20min
VI	-	-	-	30min

Délai de maintien

Désigne la période pendant laquelle la lampe conserve un éclairage de 100 % quand un mouvement n'est plus détecté.

	7	8	9	
I	ON	ON	ON	2lux
II	ON	ON	-	10lux
III	-	ON	-	30lux
IV	ON	-	-	50lux
V	-	-	-	Désactivé

Détecteur de lumière du jour

Le détecteur peut être réglé pour autoriser uniquement la lampe à s'allumer lorsqu'un seuil de luminosité ambiante n'est pas dépassé.

Quand il est réglé sur le mode Désactivé, le détecteur de lumière du jour allume la lampe quand un mouvement est détecté, quel que soit le niveau de lumière ambiante. 50 lux, 25 lux : fonctionne quand la lumière ambiante est faible, 10 lux, 2 lux : fonctionne uniquement quand il fait noir.

MC030S ON/OFF-funktion/smartversion

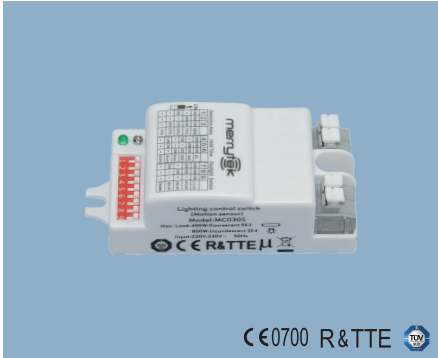

Inledning

- Tänds/släcks automatiskt baserat på rörelse och ljusnivå.
- Drift utan korsningspunkt hjälper till att skydda sensorn mot stötström.
- Den superkompakta storleken gör att den passar i de flesta belysningsssystem.
- 4-polig intryckningsterminal (L, N, N, L'), enkel montering.
- Detektionsområde, tidsfördröjning och tröskelvärde för dagsljus kan ställas in precis med DIP-omkopplaren.
- Stort detekteringsområde med en räckvidd på upp till 12 m i diameter.

MC030S är en innovativ och aktiv rörelsedetektor med HF-system 5,8 GHz. Den upptäcker rörelser genom plast, glas och tunna icke-metalliska material.

Sensorn innebär en enkel energibesparande lösning för att endast använda belysning när och där det behövs. Den tänds och släcker ljuset automatiskt baserat på rörelse och omgivningens ljusnivå. Kan kontrollera alla sorters lampor, till exempel halogenlampor, lysrör och LED-lampor. Med en kompakt storlek och ett litet hölje passar den i de flesta armaturer. 4-polig intrycksterminal (L, N, N, L'), mycket enkel att installera.

Det högkvalitativa reläet är särskilt lämpligt för kommersiell användning med bryteffekt upp till 400 W för LED-lampor och lysrör och upp till 800 W för glödlampor.



Max.6M



Drift utan korsningspunkt



Ljussensor



Hålltid 5s-30min



Monteringshöjd max. 6 m



Automatisk På/Av



5 års garanti

PÅ/AV-funktion

Rörelsedetektor MC030S + LED-drivdon eller ballast (valfritt märke)

MC030S är en innovativ rörelsesensor som tänds ljuset när den detekterar rörelse och släcker efter en hålltid när ingen rörelse detekteras. Eftersom den inbyggda dagsljussensorn kan mäta ljusstyrkan tänds den inte lampan om ljuset i rummet är tillräckligt.



Vid tillräckligt med ljus tänds inte lampan.

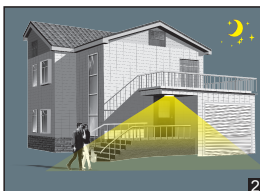

Om ljuset i rummet är otillräckligt tänds sensorn lampan när rörelse detekteras.



Efter hålltiden släcker sensorn lampan när ingen rörelse detekteras.

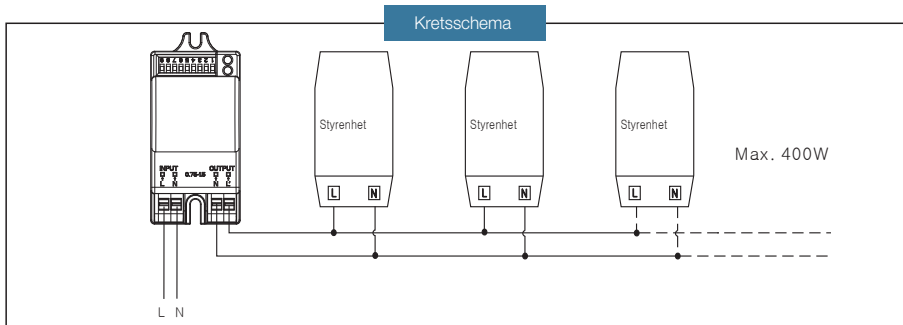

Detektionsmönster

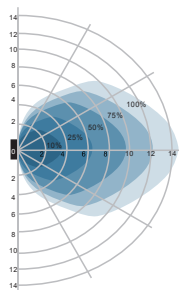

Väggmonteringsmönster (enhet: m)
Rekommenderad monteringshöjd: 1 – 1,8 m

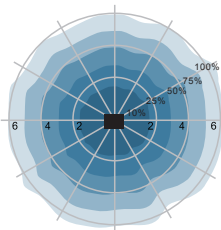

Takmonteringsmönster (enhet: m)
Rekommenderad monteringshöjd: 2,5 – 6 m

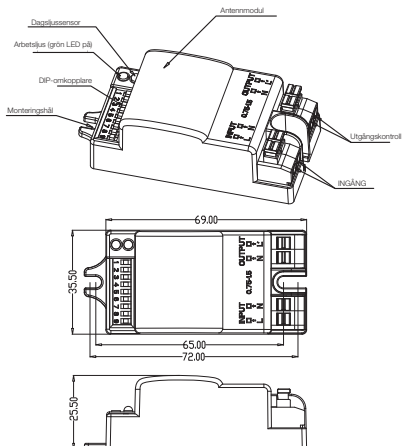

MC030S

Driftspänning	220–240 Vac, 50 Hz
Märklast	400 W (induktiv), 800 W (resistiv)
HF-system	5,8 GHz ± 75 MHz, ISM-frekvensband
Sändareffekt	< 0,5 mW
Strömförbrukning	≤ 0,5 W (standby)
Detekteringsområde	Max. (D x H): 12 m x 6 m
Detekteringskänslighet	10% / 25% / 50% / 75% / 100%
Hålltid	5s / 30s / 90s / 3min / 20min / 30min
Dagsljussensor	2lux / 10lux / 25lux / 50lux / Avaktiverad
Monteringshöjd	Max. 6 m
Rörelsedetektering	0.5–3m/s
Detekteringsvinkel	150° (väggmontering) 380° (takmontering)
Drifttemperatur	-35°C –70°C
IP-klass	IP20

Inställningar

Genom att välja kombinationen på DIP-omkopplaren kan sensordata ställas in exakt för varje specifik tillämpning.

		1	2	3	
ON	I	ON	ON	ON	100%
	II	–	ON	ON	75%
	III	ON	–	ON	50%
	IV	–	–	ON	25%
	V	–	–	–	10%

Detekteringsområde

Detekteringsområdet kan minskas genom att välja en kombination på DIP-omkopplaren som passar aktuell tillämpning.

		4	5	6	
ON	I	ON	ON	ON	5s
	II	–	ON	ON	30s
	III	ON	–	ON	90s
	IV	–	–	ON	3min
	V	ON	ON	–	20min
	VI	–	–	–	30min

Hålltid

Avser den tidsperiod då lampan lyser till 100 % efter det att ingen rörelse har detekterats.

		7	8	9	
ON	I	ON	ON	ON	2lux
	II	ON	ON	–	10lux
	III	–	ON	–	30lux
	IV	ON	–	–	50lux
	V	–	–	–	Disable

Dagsljussensor

Sensorn kan ställas in så att lampan endast får lysa när omgivningens ljusstyrka är under en definierad nivå.

I läget Disable (Inaktiverad) tänds dagsljussensorn lampan när rörelse detekteras oavsett omgivningens ljusstyrka. 50 lux, 25 lux: skyvmning, 10 lux, 2 lux: endast vid mörker.

MC030S

Función de apagado/encendido/Versión inteligente

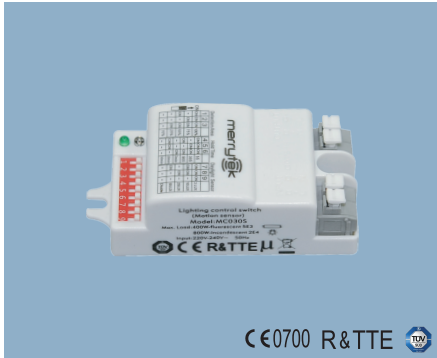

Introducción

- Conmutación automática en función del movimiento y del nivel de luz.
- El funcionamiento sin puntos de cruce ayuda a proteger el sensor de la corriente de irrupción.
- Su tamaño muy compacto permite fijarlo a la mayoría de luminarias.
- Terminal de fijación por presión de 4 polos (L, N, N, L'), instalación sencilla.
- El área de detección, el retardo de tiempo y el umbral de luz diurna pueden ajustarse con precisión mediante el interruptor PLD.
- Amplia área de detección, hasta 12 m de diámetro.

MC030S es un detector de movimiento innovador y activo con sistema AF de 5,8 GHz. El movimiento puede detectarse a través de plástico, cristal y materiales finos no metálicos.

El sensor ofrece una solución sencilla de ahorro de energía para usar la luz solo donde y cuando se necesita. Conecta/desconecta automáticamente la luz en función del movimiento y del nivel de luz del entorno. Puede controlar toda clase de lámparas, por ejemplo, luces halógenas, fluorescentes y LEDs. Tamaño compacto y carcasa pequeña que permiten fijarlo a la mayoría de luminarias. Terminal de fijación por presión de 4 polos (L, N, N, L'), muy fácil de instalar.

El relé de alta calidad es especialmente indicado para un uso comercial con conmutación de potencia hasta 400 W para LEDs y lámparas fluorescentes y hasta 800 W para lámparas incandescentes.



Máx. 6 m



Funcionamiento sin puntos de cruce



Sensor de luz



Tiempo de espera entre 5 s y 30 min



Altura de montaje de 6 m máx.



Apagado/encendido automático



5 años de garantía

Función de apagado/encendido

Sensor de movimiento MC030S + LED controlador o reactancia auxiliar (cualquier marca)

MC030S es un innovador sensor de movimiento, conecta la luz al detectar movimiento y la desconecta después de un tiempo de espera si no se detecta movimiento. Dado que el sensor de luz diurna integrado puede leer el valor de luminosidad, el sensor no conecta la luz si hay suficiente luz natural.



Con suficiente luz, la lámpara no se conecta.

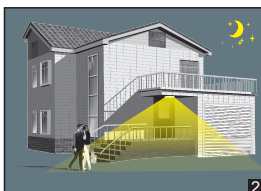

Con luz ambiente insuficiente, el sensor conecta la lámpara si se detecta movimiento.



Después de un tiempo de espera, el sensor desconecta la lámpara si no se detecta movimiento.

Esquema de cableado

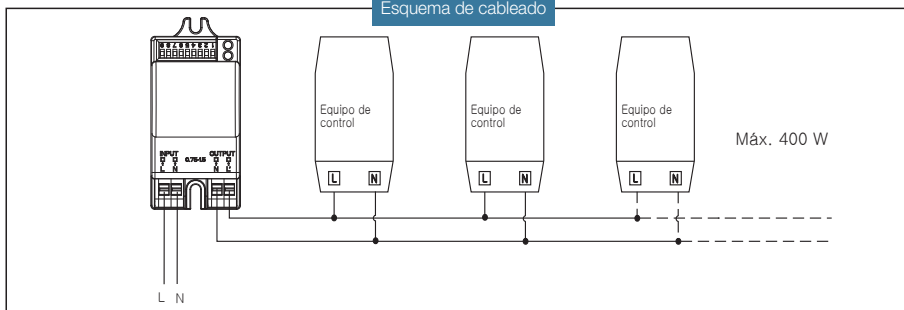

Patrón de detección

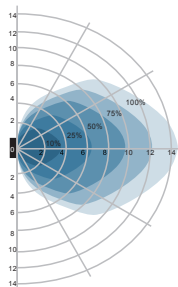

Patrón de montaje en pared (unidad: m)
 Altura de instalación recomendada: 1-1,8 m

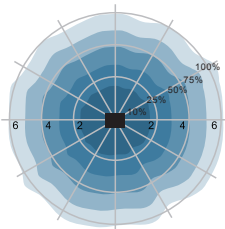

Patrón de montaje en techo (unidad: m)
 Altura de instalación recomendada: 2,5-6 m

Sensor de movimiento por microondas

Función de apagado/encendido/Versión inteligente

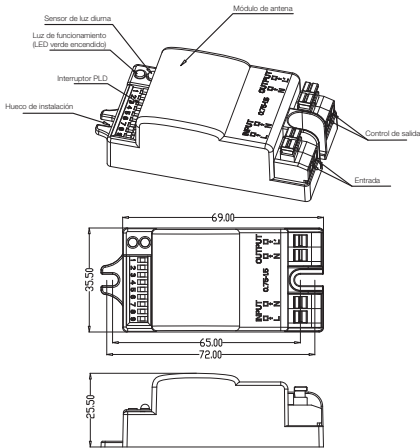

MC030S	
Tensión de funcionamiento	220-240 V CA, 50 Hz
Carga máxima admisible	400 W (inductiva), 800 W (resistiva)
Sistema AF	5,8 GHz±75 MHz, banda de frecuencias ICM
Potencia de transmisión	< 0,5 mW
Consumo de energía	≤ 0,5 W (en espera)
Zona de detección	Máx. (D x A): 12 m x 6 m
Sensibilidad de detección	10% / 25% / 50% / 75% / 100%
Tiempo de espera	5s / 30s / 90s / 3min / 20min / 30min
Sensor de luz diurna	2lux / 10lux / 25lux / 50lux / Desact.
Altura de montaje	6 m máx.
Detección de movimiento	0,5 a 3 m/s
Ángulo de detección	150° (instalación en pared) 380° (instalación en techo)
Temperatura de funcionamiento	-35°C ~70°C
Calificación IP	IP20

Ajuste

Al seleccionar la combinación en el interruptor PLD, los datos del sensor se pueden ajustar con precisión para cada aplicación específica.

	1	2	3	
I	ON	ON	ON	100%
II	-	ON	ON	75%
III	ON	-	ON	50%
IV	-	-	ON	25%
V	-	-	-	10%

Área de detección

El área de detección se puede reducir seleccionando la combinación en los interruptores PLD para que se ajuste de forma precisa a cada aplicación.

	4	5	6	
I	ON	ON	ON	5s
II	-	ON	ON	30s
III	ON	-	ON	90s
IV	-	-	ON	3min
V	ON	ON	-	20min
VI	-	-	-	30min

Tiempo de espera

Se refiere al periodo de tiempo que la lámpara mantiene la iluminación al 100 % después de que no se detecte movimiento.

	7	8	9	
I	ON	ON	ON	2lux
II	ON	ON	-	10lux
III	-	ON	-	30lux
IV	ON	-	-	50lux
V	-	-	-	Disable

Sensor de luz diurna

El sensor puede ajustarse para hacer que la lámpara solo se encienda por debajo de un umbral de luminosidad ambiental definido.

Cuando se fija en el modo Desact., el sensor de luz diurna conectará la lámpara si se detecta movimiento, con independencia del nivel de luz del entorno. 50 lux, 25 lux: funcionamiento en penumbra, 10 lux, 2 lux: funcionamiento en oscuridad solo.