

Vacuum cleaner

User manual

VS20A95**** Series

- Before operating this unit, please read the instructions carefully.
- For indoor use only



SAMSUNG

Parts overview

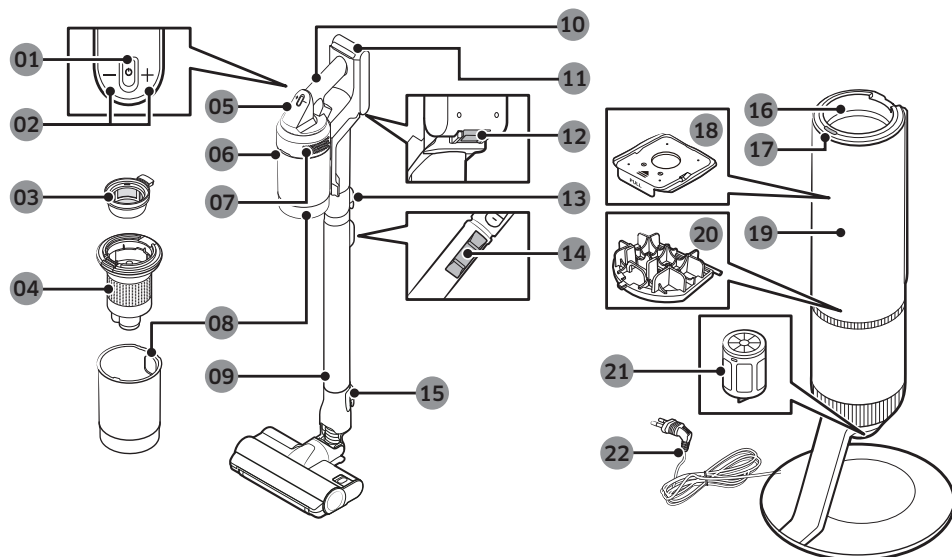

- | | |
|--|---|
| 01 Power(⏻) button | 12 Battery release button |
| 02 Suction power control button | 13 Pipe release button |
| 03 Washable Micro Filter | 14 Pipe length adjustment button |
| 04 Metal Mesh Grille Filter | 15 Brush release button |
| 05 Display | 16 Dustbin joint |
| 06 Dustbin release button | 17 Clean Station START/STOP Button |
| 07 Fine Dust Filter | 18 Dust bag |
| 08 Dustbin | 19 Clean Station front cover |
| 09 Adjustable pipe | 20 Clean Station Premotor Filter |
| 10 Handle | 21 Clean Station Fine Dust Filter |
| 11 Battery level indicator | 22 Power cord |

* The wave pattern on the exterior of the product is a natural appearance due to the use of pearl plastic materials and its pearl distribution. In addition, the shining pearl used in the material gives an excellent gloss coating, no extra coating necessary.

Accessories

The accessories with the '*' mark may differ depending on the models.



Adjustable pipe

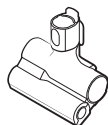

Pet Tool



Combination Tool



Extension Crevice Tool

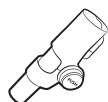

Flexible Tool

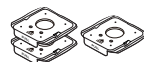

Dust bag: 3 units
(Inside the unit: 1, Spare: 2)



User manual

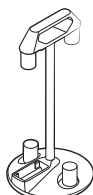

Accessory Cradle

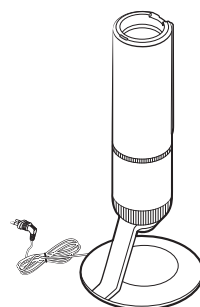

Clean Station



*Charger

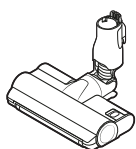

*Jet Dual Brush

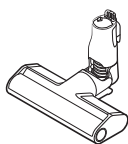

*Slim Action Brush

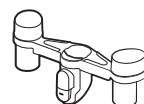

*Accessory Cradle Holder

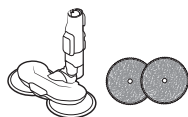

*Wet Brush/
Multi-use wet pad

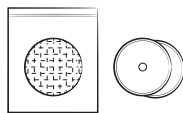

*Single-use wet pad/
Attachable pad

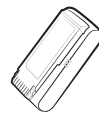

*Battery
(VS20A959***: 2 units)

* Optional

* VS20A958*** model: The additional battery and charger can be purchased separately.

* The Wet Brush includes a multi-use wet pad and a single-use wet pad.

* The Wet Brush and Jet Dual Brush are only compatible with VS20A95**** model.



#1

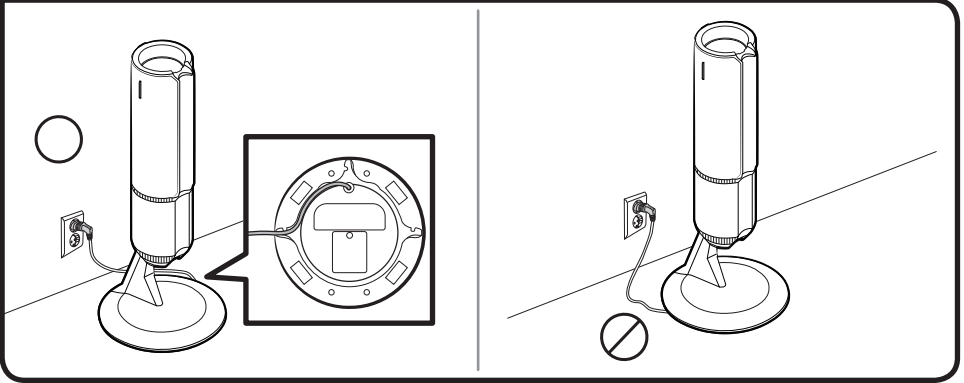

#2

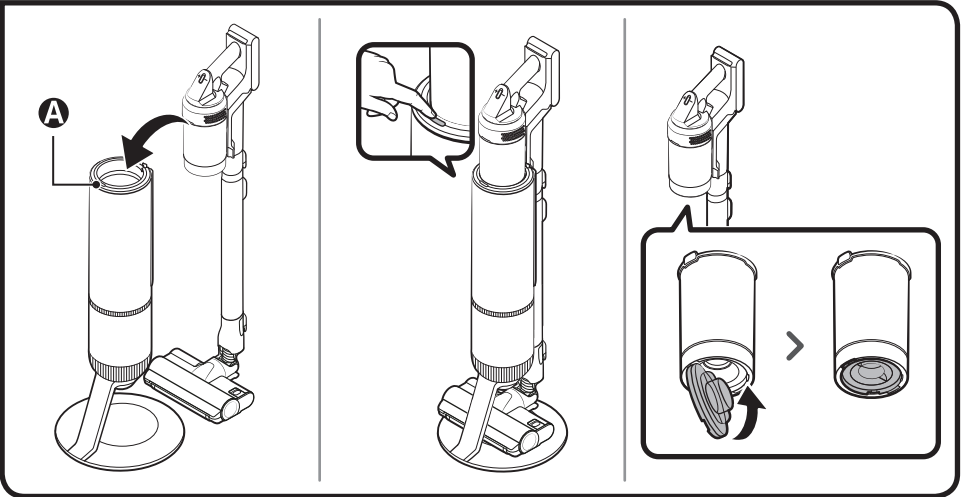



#3

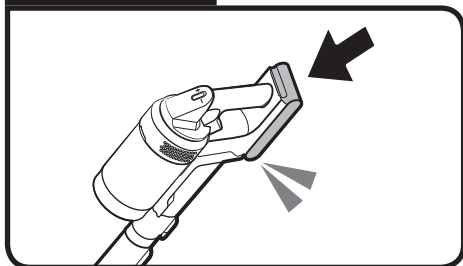

#4

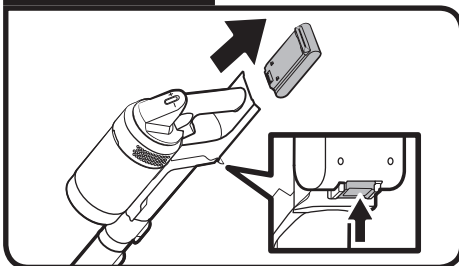

#5

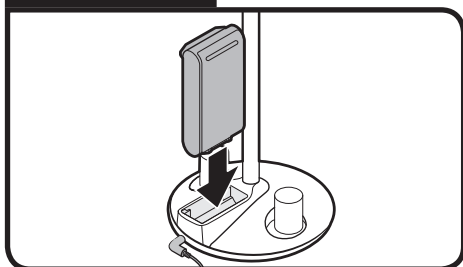

#6

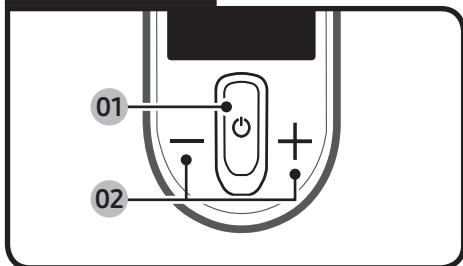

#7

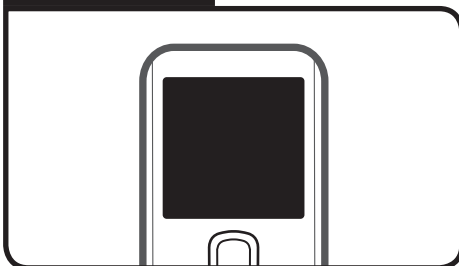



#8

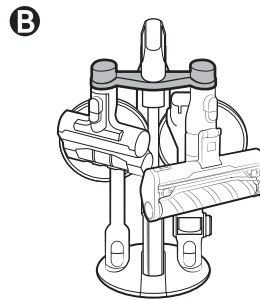
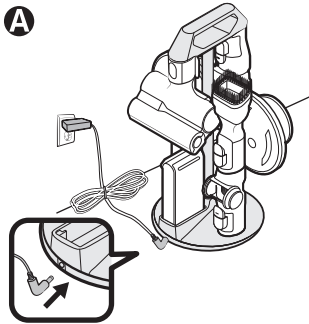
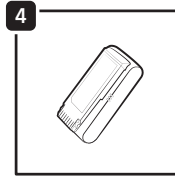
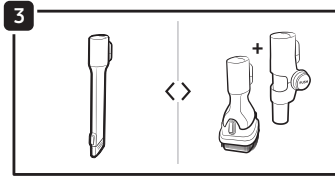
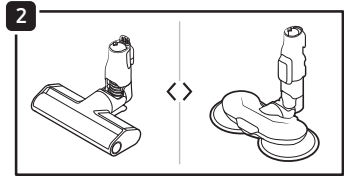
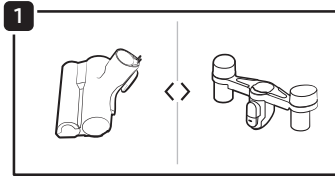
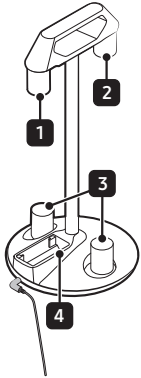

#9

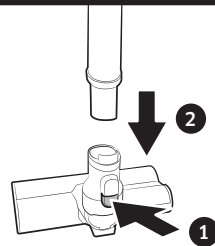
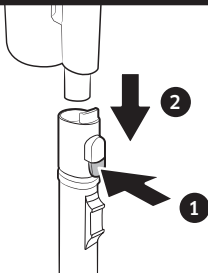



#10

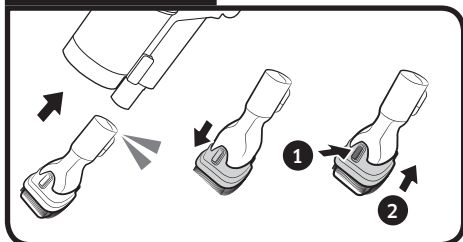

#11

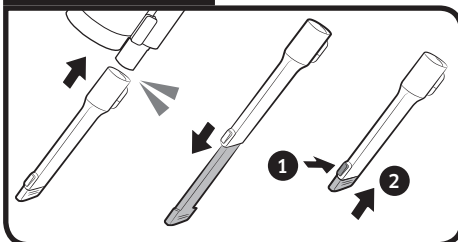

#12

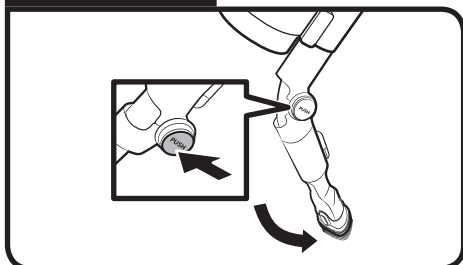

#13

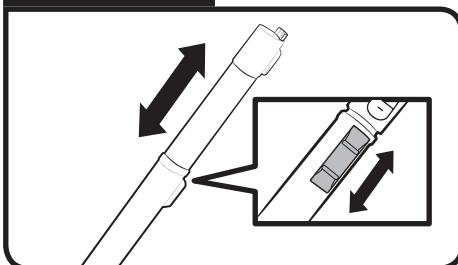

#14

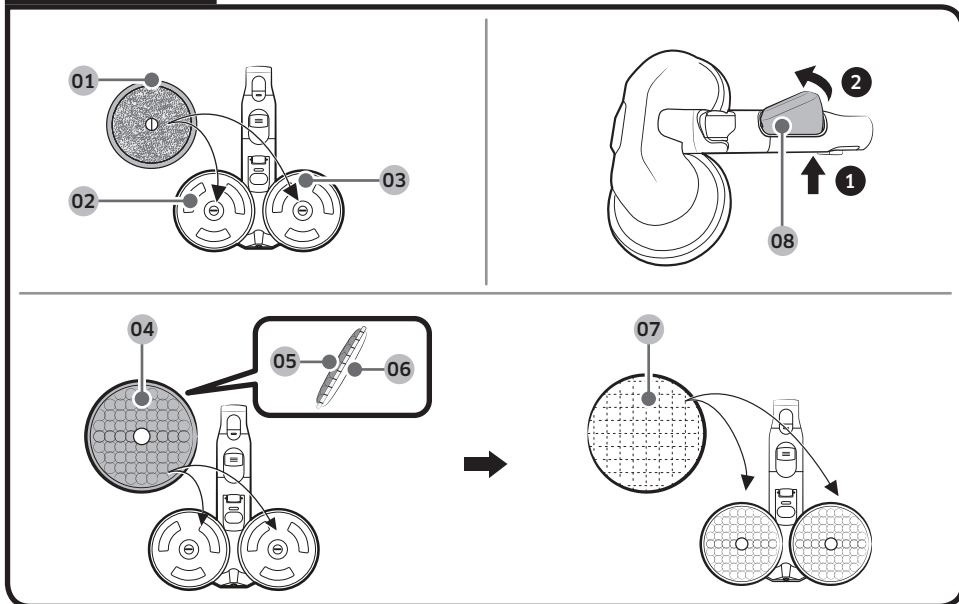



#15

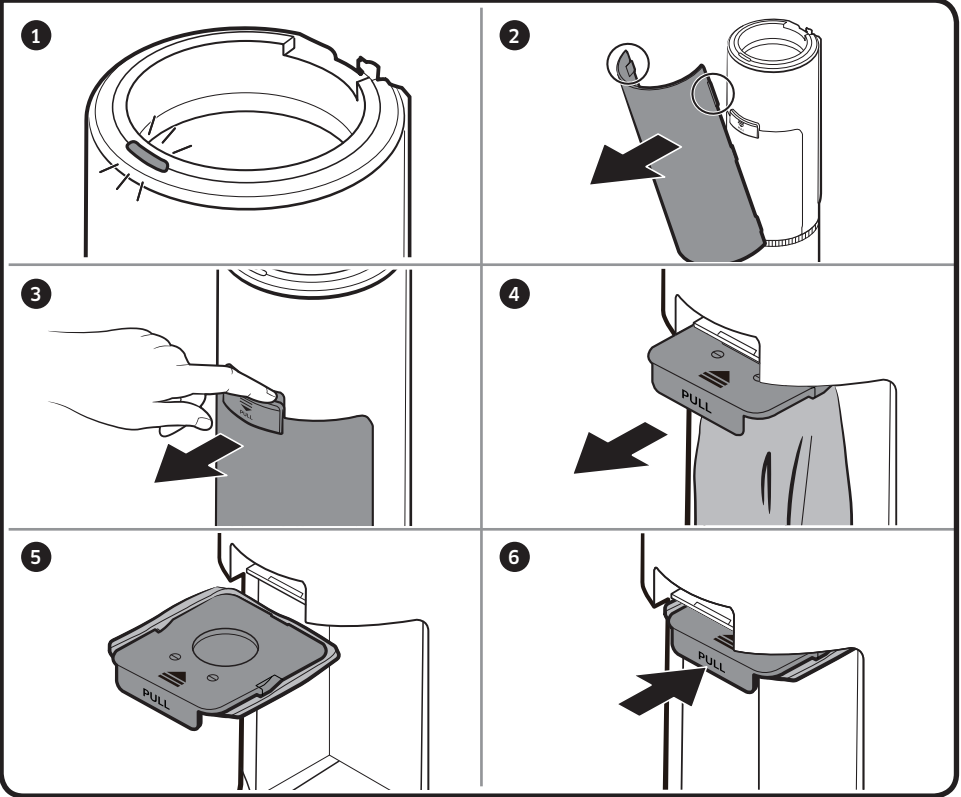

#16

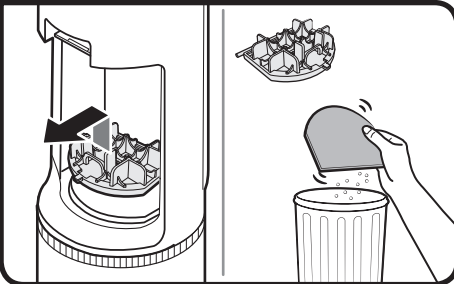

#17

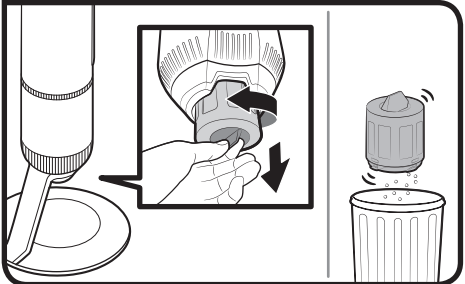



#18

1

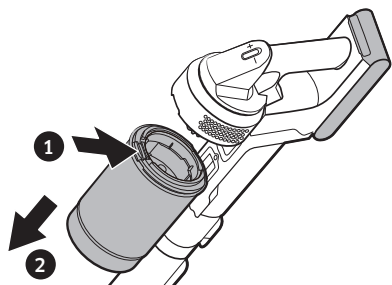

2



3



4

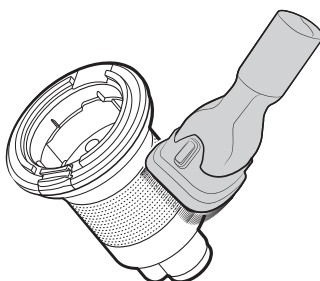

5

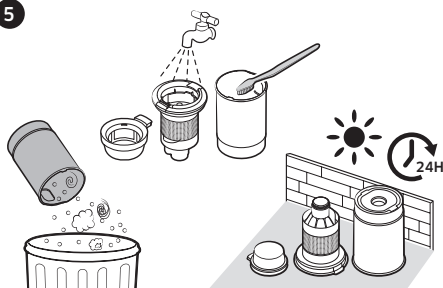

6



7

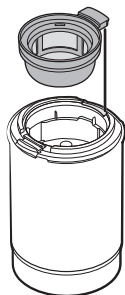

8

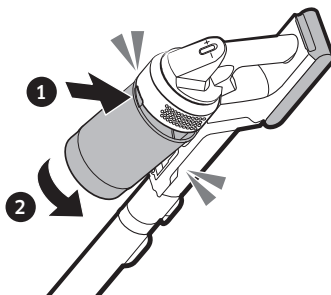



#19

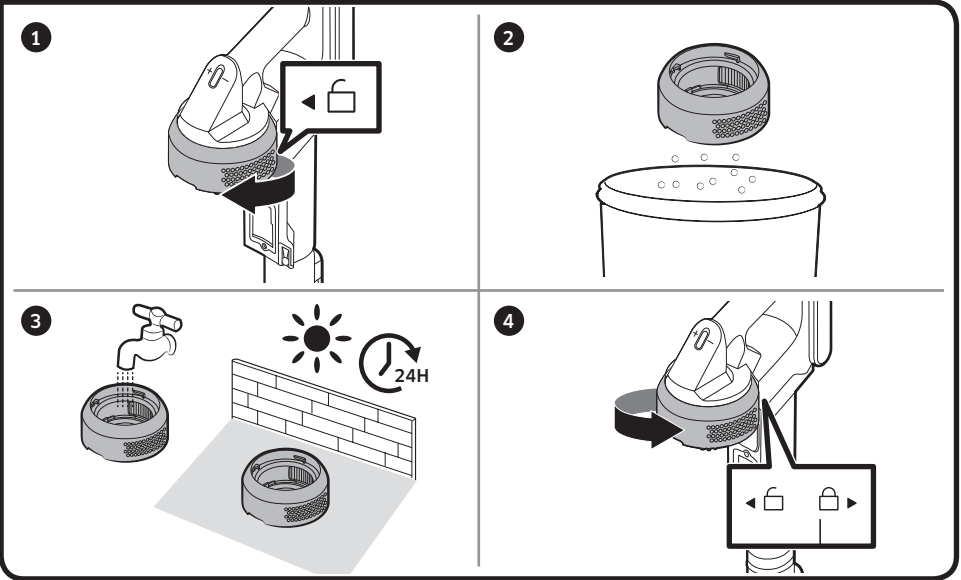

#20

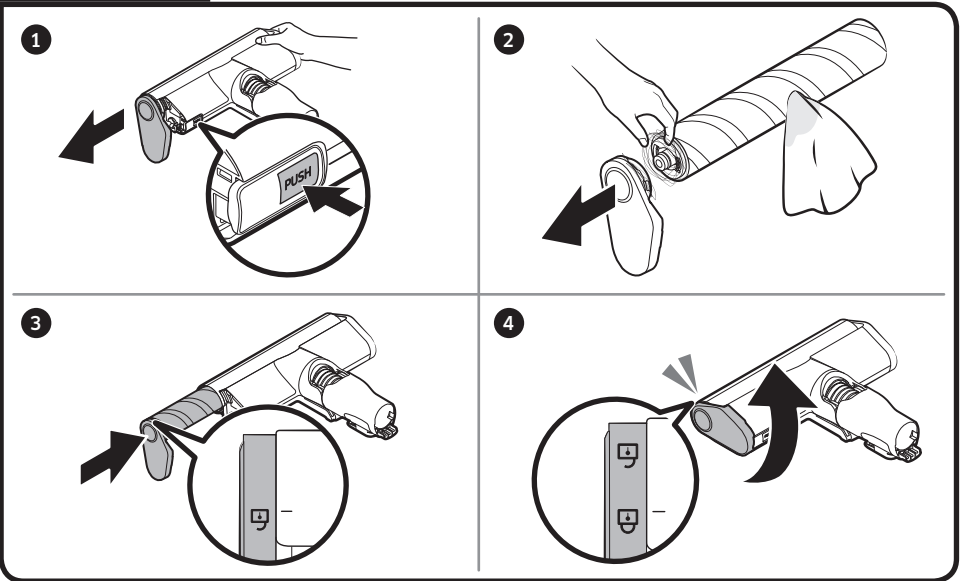



#21

1

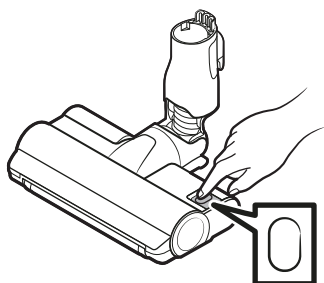

2

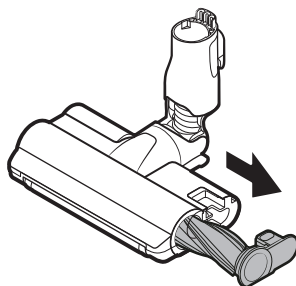

3

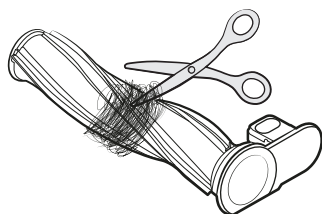

4

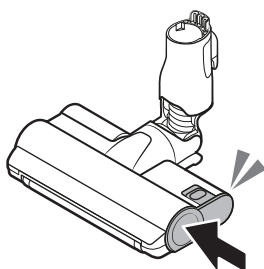

5

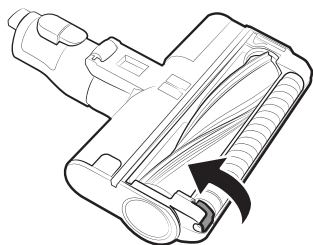

6

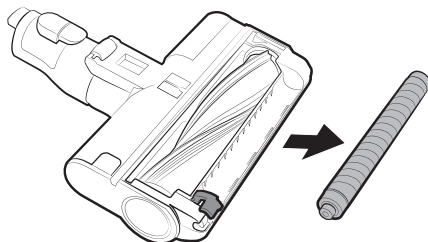

7

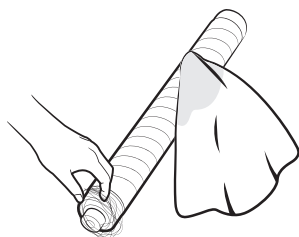

8

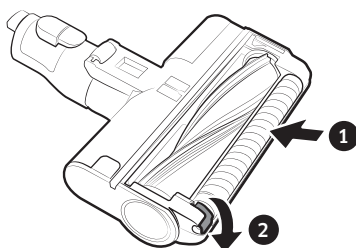



#22

1

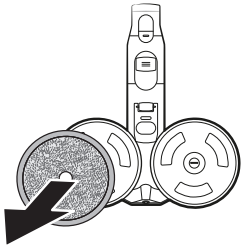

2

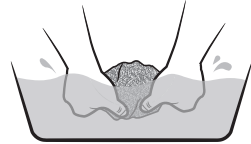

3



4

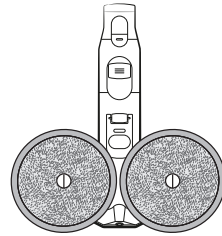

#23

1

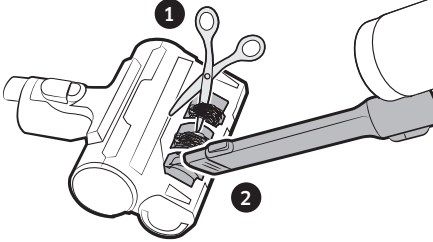

2

#24

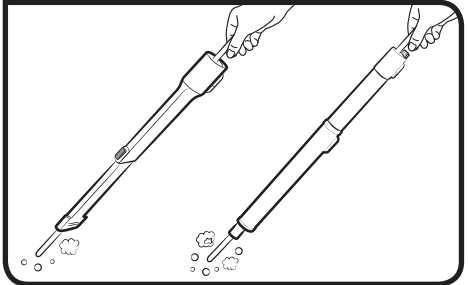

Product specification

Charging and cleaning time may differ depending on the brushes and the conditions of use.

Model		VS20A95**** Series
Power consumption (Vacuum cleaner)		Based on a handy vacuum cleaner: 580 W
Battery specification		Li-ion 25.2 V, 2200 mAh, 7 cell
Weight (Vacuum cleaner)		2.7 kg (Jet Dual Brush)
Size	Vacuum cleaner	Width 250 mm x Depth 210 mm x Height 1,000 mm
	Clean Station	Width 300 mm x Depth 300 mm x Height 850 mm
Charging time		3.5 hours
Cleaning time (Default: [MID])	Combination Tool / Extension Crevice Tool	Approx. 60 min. [MIN] / Approx. 30 min. [MID] / Approx. 10 min. [MAX] / Approx. 3 min. [JET]
	Jet Dual Brush	Approx. 42 min. [MIN] / Approx. 24 min. [MID] / Approx. 14 min. [MAX] / Approx. 8 min. [JET]
	Slim Action Brush	Approx. 50 min. [MIN] / Approx. 25 min. [MID] / Approx. 15 min. [MAX] / Approx. 9 min. [JET]
	Wet Brush	Approx. 100 min.

* Cleaning time doubles when you use two batteries consecutively.

Operation



* For detailed information, please refer to the QR code.

Clean Station

#1 Installing the Clean Station

- 1 Run the power cord of the Clean Station along the round groove at the bottom.
 - Make sure the power cord is correctly placed so that the Clean Station stands without tilting.
- 2 Before plugging in the Clean Station, arrange the power cord neatly.
- 3 When plugging in the Clean Station, the status indicator turns blue for 5 seconds and goes off.

#2 Using the Clean Station

- **A**: Status indicator / (START/STOP) button
- After inserting the vacuum cleaner into the Clean Station, press the START/STOP button to empty the Dustbin.
 - Press the START/STOP button again to stop its operation.
- Close the bottom cover of the Dustbin before using the vacuum as the bottom cover is open after emptying Dustbin at the Clean Station.

Vacuum cleaner

Charging the battery

- * When the battery level indicator turns red or the [Low battery] message appears on the display, charge the battery.

- * You cannot use the vacuum cleaner while charging.
- * Make sure the back of the battery is correctly placed onto the vacuum charging part.
- * Check that the battery level indicator is displayed while charging.
- * When charging starts, the battery level indicator turns on (red, orange, or yellow depending on charging progress), it rises gradually, and changes to green when the charging is complete.

CAUTION

- Before ejecting the battery, the vacuum must be turned off.
 - If the battery is forcibly ejected while the vacuum is operating, the vacuum may malfunction.
- Be careful not to drop the battery. If you do, you can injure yourself or damage the battery.

#3 Inserting the battery

Push the battery to the end until you hear it click.

#4 Ejecting the battery

Press the battery release button at the rear of the handle to eject the battery.

#5 Charging the additional battery

- Charge the additional battery at the additional battery charging slot at the bottom of the Accessory Cradle.
 - Push the battery in firmly.
- * VS20A958*** model: To charge the battery at the Accessory Cradle, a charger needs to be purchased separately. (VCA-SAPA95)

Using the vacuum cleaner

#6 Control Part

- * Before using the product, you have to select a language for the first time. Use (+) or (-) button to select a language and hold the (+) button for 3 seconds to complete the setting.
 - Press and hold the (+) button for 3 seconds while using the vacuum to enter the language setting mode later.
 - * To set the Energy Saving mode, press and hold the (+) button for 5 seconds while the vacuum is on the Clean Station.
 - To cancel the Energy Saving mode, press and hold the (+) button for 5 seconds.
 - The Energy Saving mode is automatically exited if the vacuum is used.
- 01 Power (⏻) on / off: Press the (⏻) button to start cleaning in [MID] mode.
 - When the Wet Brush is assembled, the vacuum starts cleaning in the Wet Brush mode.
 - 02 Suction power mode control part: You can change the suction power mode.
 - You can change the 4 steps [MIN, MID, MAX, JET] of the suction power with the (+) and (-) button.

NOTE

- When the vacuum is in the Wet Brush mode, only the (+) button works.
- If the brush clings to the floor or does not turn properly depending on the floor material (a carpet, a mat, bedding, etc.), adjust the suction power mode to [MIN] or [MID].
- While using the Wet Brush, the language setting is not supported.

#7 Display Part

- Suction power mode
 - Displays the suction power mode you have selected as [MIN], [MID], [MAX] or [JET].
- [WET]: Wet Brush mode
 - When the Wet Brush is assembled, the Wet Brush mode is displayed.
 - Press the (+) button to spray water. While holding the (+) button, water is sprayed for a maximum of 2 seconds.
- Check messages
 - **Low battery:** Displays when battery is low.
 - **Object stuck in brush/tool:** Error displays when something is caught in the brush or tool.
 - **Filter not inserted:** Error displays when 'Micro Filter' is missing.
 - **Clogged:** Error displays when the vacuum cleaner is clogged.
 - **Check brush, tool, or filter:** Alerts the user to check the brush, tool, or filter in order to solve the clogging error.
 - **Clean Micro filter:** Alerts and recommends the user to regularly check and wash the Micro Filter. (Refer to the 'Cleaning the vacuum cleaner' section.)
 - **Energy Saving on:** Displays when the Energy Saving Mode is on.
 - **Energy Saving off:** Displays when the Energy Saving Mode is off.

Using the Accessory Cradle

Before charging the additional battery, plug in the charger.

#8 Using the Accessory Cradle

- **A:** Accessory Cradle
- **B:** Accessory Cradle + Accessory Cradle Holder
- When accessories are detached to be stored, dust may fall from the suction part of the vacuum cleaner.
 - After cleaning, shorten the pipe length and operate the vacuum in [MAX] mode for 10 seconds.
 - If the pad is wet and stored with the Wet Brush, the wall near the wet pad can be contaminated or begin to smell. After cleaning the pad, dry the pad completely.
 - When detaching the brush, press the release button on the brush.

Using the accessories

#9 Detaching the accessories

- When detaching the adjustable pipe or the brush, press the release button on the back.
- Before detaching the accessories, operate in [MAX] mode for more than 10 seconds to remove foreign matter remaining in the accessories.

#10 Combination Tool

Use to remove dust from curtains, furniture, sofas, etc.

#11 Extension Crevice Tool

Use to remove dust in grooves of window frames, narrow openings, corners, etc..

#12 Flexible Tool

Use to clean hard to reach places such as upper or rear parts of furniture or ceilings.

NOTE

- The Flexible Tool can be connected to the Combination Tool and the Extension Crevice Tool.

#13 Adjusting the pipe length

Press the button at the rear of the adjustable pipe to adjust the length of the pipe in 3 steps.

#14 Wet Brush

Use to clean a floor with a wet pad (wood and linoleum).

* The Wet Brush does not have a dust suction function.

01 Multi-use wet pad

02 Velcro

03 Spin disk

Using the multi-use wet pad

- When attaching the wet pad, make sure the pad is in the center of the spin disk.

04 Attachable pad

05 <Front> Velcro side

06 <Back>

07 Single-use wet pad

Using the single-use wet pad

- Attach the single-use wet pad to the front side (Velcro side) of the attachable pad on the spin disk.
 - If you use the single-use wet pad without the attachable pad, cleaning performance can be degraded.
- After using the single-use wet pad, discard the pad.

08 Water Tank

Detaching or attaching the Water Tank

- Press the lower part of the Water Tank to detach.
- When attaching the Water Tank, insert the front end first.

NOTE

- Do not use underground or polluted water.
- When using for the first time, the air in the pump and the tube may cause the Wet Brush to delay spraying water. Press the water spray (+) button repeatedly.

Maintenance

Cleaning the Clean Station

#15 Replacing the dust bag

When the status indicator turns red, you should replace the dust bag.

#16 Cleaning the Premotor Filter

Use the handle to lift the filter off and shake over a bin to remove dust.

#17 Cleaning the Fine Dust Filter

Shake the Fine Dust Filter over a bin to remove dust.



* For detailed information, please refer to the QR code.

Cleaning the vacuum cleaner

#18 Dustbin/Washable Micro Filter

CAUTION

- After cleaning the Dustbin/Washable Micro Filter with water, you should dry them completely in the shade for more than 24 hours before use.
 - When heat is applied, part deformation may occur.
 - If the filter is not dried completely before being used, it can cause an odor.
- If the Dustbin or the filter is clogged, the vacuum may stop its operation due to the overheating prevention device of the motor.
 - Clean the Dustbin or the filters and then operate the vacuum again.

#19 Fine dust filter

Make sure to turn off the product before cleaning the filter.

- Twist and pull off the Fine Dust Filter, and tap it gently to remove the dust.
- Wash the filter with running water once a month to maintain the best performance of the filter.

- After cleaning, dry it completely for more than 24 hours in the shade before use.
- For assembly, turn it counterclockwise until the line under the lock image is not visible.

NOTE

- Do not use detergent or tool when washing the filter.
- Do not dry with heat.

#20 Slim Action Brush

CAUTION

- Do not clean the brush with water.
- When foreign matter remains on the brush, remove it with a wet tissue or a dry cloth.

#21 Jet Dual Brush

If the foreign matter is not removed, use scissors to remove it.

CAUTION

- If a cloth or other foreign matter is vacuumed up and tangled with the spin brush, the spin brush will stop working to protect the brush motor. After cleaning the brush, turn the power off and then on again.
- If a brush does not work after cleaning, turn the power off and then on again.
- When cleaning the brush, be careful not to catch your fingers in the fold of the brush.

#22 Wet Brush

NOTE

- If the spin brush does not work even after cleaning the (Slim Action Brush) and the (Wet Brush), the overheating prevention device of the motor might be in operation. Wait 30 minutes or more to cool the motor and operate again.

#23 Pet Tool

Remove the pet's hair using scissors and suction the pieces.

#24 Extension Crevice Tool / Pipe

Insert a long thin stick and rotate several times to clean the Extension Crevice Tool or the pipe.

Safety information

- Before operating the appliance, please read this manual thoroughly and keep it for your reference.
- Because the following operating instructions cover various models, the characteristics of your vacuum cleaner may differ slightly from those described in this manual.

Caution/Warning symbols used

WARNING

Indicates that a danger of death or serious injury exists.

CAUTION

Indicates that a risk of personal injury or material damage exists.

Other symbols used

NOTE

Indicates that the following text contains additional important information.

- For information on Samsung's environmental commitments and product specific regulatory obligations e.g. REACH (WEEE, Batteries) visit: samsung.com/uk/aboutsamsung/samsungelectronics/corporatecitizenship/data_corner.html

Failure to meet these requirements could cause damage to the internal parts of the vacuum and void your warranty.

General

- Read all instructions carefully. Before switching the vacuum on, make sure that the voltage of your electricity supply is the same as that indicated on the rating plate at the rear of the handy vacuum cleaner (battery contact side).
- **WARNING** : Do not use the vacuum cleaner on a wet rug or floor.
- Close supervision is necessary when any appliance is used by or near children. Do not allow the vacuum cleaner to be used as a toy. Do not allow the vacuum cleaner to run unattended at any time. Use the vacuum cleaner only for its intended purpose as described in these instructions.
- Do not use the vacuum cleaner without a Dustbin.
- Empty the Dustbin before it is full to maintain the highest efficiency.
- Do not use the vacuum cleaner to pick up matches, live ashes or cigarette butts. Keep the vacuum cleaner away from stoves and other heat sources. Heat can deform and discolor the plastic parts of the unit.
- Avoid picking up hard, sharp objects with the vacuum cleaner as they may damage the vacuum's parts.
- Do not block the suction or the exhaust port.
- To avoid damage, remove the plug by grasping the plug, not by pulling the cord.

-
- This appliance can be used by children aged from 8 years and above and persons with reduced physical, sensory or mental capabilities or lack of experience and knowledge if they have been given supervision or instruction concerning use of the appliance in a safe way and understand the hazards involved. Children should not play with the appliance. Children should not clean or perform maintenance on the vacuum without adult supervision.
 - Children should be supervised to ensure that they do not play with the appliance.
 - The battery must be removed from the main unit before cleaning or performing maintenance on the vacuum.
 - The use of an extension cord is not recommended.
 - If your vacuum cleaner is not operating correctly, switch off the power supply and consult an authorized Samsung service agent.
 - If the supply cord is damaged, it must be replaced by the manufacturer or its service agent or a similarly qualified person to avoid any electrical hazards.
 - Do not use to suction up water.
 - Do not immerse in water for cleaning.
 - Please contact Samsung or a Samsung service center for a replacement if one is needed.

Clean Station

- Do not modify the polarized plug to fit a non-polarized outlet or extension cord.
- Do not use outdoors or on wet surfaces.
- Unplug the Clean Station from the outlet when not in use and before servicing.
- Use only the Clean Station supplied by the manufacturer to recharge.
- Do not use with a damaged cord or plug.
- Do not pull or carry by the cord, use the cord as a handle, close a door on the cord, or pull the cord around sharp edges or corners. Keep the cord away from heated surfaces.
- Do not use extension cords or outlets with inadequately rated current.
- Do not charge a non-rechargeable battery.
- Do not unplug by pulling on the cord. To unplug, grasp the plug, not the cord.
- Do not mutilate or incinerate batteries as they will explode at high temperatures.
- Do not attempt to open the Clean Station. Repairs should be only carried out by a qualified Samsung service center.
- Do not expose the Clean Station to high temperatures or allow moisture or humidity of any kind to come into contact with the Clean Station.

Installation

- If you have a problem with installing the Clean Station, contact a Samsung service center.
- * Injury or product malfunction from not installing the Clean Station may not be compensated.

Vacuum cleaner

- Do not pick up hard or sharp objects such as glass, nails, screws, coins, etc.
- Do not use without a filter in place. When servicing the unit, never put fingers or other objects into the fan chamber in case the unit accidentally turns on.
- Do not put any objects into openings. Do not use with any openings blocked. Keep openings free of dust, lint, hair, and anything that may reduce air flow.
- Do not pick up toxic materials (chlorine bleach, ammonia, drain cleaner, etc.).
- Do not pick up anything that is burning or smoking, such as cigarettes, matches, or hot ashes.
- Do not use the vacuum cleaner in an enclosed space filled with vapours given off by oil based paint, paint thinner, moth proofing substances, flammable dust, or other explosive or toxic vapours.

Power related

WARNING

- Do not bend the power cord with excessive force or put heavy objects on the power cord.
 - Electric shock or fire may occur.
- When the vacuum is used in a veranda or an area where water is used, make sure water does not come into contact with the power cord or the power plug.
- If there is dust, water, etc. on a pin or contact point of the power plug pin, wipe them carefully.
 - Abnormal operation or electric shock may occur.
- Do not pull the power cord and do not touch the power plug with wet hands.
 - Electric shock or fire may occur.
- Do not plug the Clean Station into a power source with the incorrect voltage. Do not plug the Clean Station into a multi-plug outlet or power strip.
 - Electric shock or fire may occur.
- Do not use a damaged power plug, power cord, or loose power outlet.
 - Electric shock or fire may occur.
- If the power cord is damaged, have a Samsung authorized service center replace the power cord with a new power cord.
 - Electric shock or fire may occur.

Operation

WARNING

- The Clean Station should be placed and used on a stable floor.
 - If the product falls over, an injury or product and floor damage may occur.
- Do not place or use the product on an uneven floor, a carpet, a living room table, or a desk etc.
 - If the product falls over, an injury or product and floor damage may occur.
- Do not place the product at a wall behind which pipes (gas or water etc.) or electrical cables are installed.
- Do not cause a short circuit by touching the charging terminal with chop sticks, metal screw drivers, etc.
 - Product malfunction or electric shock may occur.
- Make sure that the charging terminals of the vacuum cleaner and the Clean Station do not come into contact with a conductor such as a bracelet, watch, metal rod, nail, etc.
- Make sure that any liquid such as water or juice is not allowed to enter the vacuum cleaner or the Clean Station.
 - Electric shock or fire may occur.
- As the Clean Station is designed for the use of Samsung Jet cordless vacuum cleaner only, do not use the Clean Station for other electronic appliances and other purposes.
 - Severe damage to the Clean Station or fire may occur.
- Do not vacuum liquid, blades, pins, embers, flour, etc. during cleaning.
 - Abnormal operation or product damage may occur.
- Do not use the vacuum cleaner to pick up liquid such as spilled beverages or pet waste.
- The brush and air outlet should not be blocked during cleaning.
 - Product malfunction or fire may occur due to overheating of the product.
- This product is intended for household use only. (Do not use this product for experimental, commercial, or industrial cleaning.)
 - Abnormal operation or product damage may occur.
 - Outdoor cleaning: stone and cement powder
 - Billiards: chalk powder
 - Hospital aseptic room
- Do not ride on the product or give a severe shock to the product.
 - An injury or product damage may occur.
- Before carrying the Accessory Cradle, detach the charger first.
 - The charging terminal or the power cord is damaged and electric shock may occur.
- Do not use the product near heating appliances such as heaters, or in areas containing combustible sprays, or flammable materials.
 - Fire or product deformation may occur.
- When using the vacuum cleaner, be careful not to hurt yourself on the moving or spinning parts.
 - Be careful not to suction body parts (Hair, hands, etc.) into the spin brush (drum).
- When cleaning the wall or ceiling, you should use both hands.
 - If you clean with one hand, you can damage your wrist or drop the vacuum and cause an injury or damage the vacuum.

- Make sure filters are inserted correctly.
 - Suction power may decrease.
 - If dust enters inside the motor of the vacuum cleaner, product damage may occur.
 - The product may not operate.
- When picking up sharp objects such as sand with the vacuum cleaner, they may scratch the inner part of the Dustbin.
- If there is a gas leak or combustible spray such as a dust remover is used, do not touch the power outlet and open the window for ventilation.
 - An explosion or fire may occur.
- If the product makes a strange sound or emits a smell or smoke, turn off the product immediately, and then contact a Samsung service center.
 - Electric shock or fire may occur.

Maintenance

WARNING

- Before removing foreign matter inside the product, turn off the product first.
 - If the product is on while you are removing the foreign matter, you can hurt yourself or damage the product.
- When cleaning the exterior of the product, turn off the product first and then wipe it with a dry towel. Do not spray water directly onto the product or wipe it with volatile materials such as benzene, thinner, or alcohol.
 - If water gets into the product and an error occurs, turn off the product and contact a Samsung service center.
- Before cleaning the Clean Station, unplug the product.
- When cleaning the washable parts, do not use alkaline detergent, acid, industrial detergent, air freshener, acetic acid, etc.
 - Product damage such as plastic breakage, deformation, discoloration, printing deterioration, etc. may occur.

Washable Parts		Dustbin, Washable Micro Filter, Fine Dust Filter, Metal Mesh Grille Filter, dry cloth
Acceptable detergent	Neutral	Dish washing detergent
Prohibited detergent	Alkaline	Lox, mold cleaner, etc.
	Acid	Paraffin oil, an emulsifier, etc.
	Industrial cleaners	NV-I, PB-I, Opti, alcohol, acetone, benzene, thinner, etc.
	Air freshener	Jet spray air fresheners (coffee flavor, herb, etc.)
	Oils	Animal oils, vegetable oils
	Etc.	Edible acetic acid, vinegar, glacial acetic acid, etc.

Notes and cautions

Installation

CAUTION

- Do not install the product near water, in an area with excessive moisture, or near window, etc.
- Do not place the Clean Station in a place where people pass by frequently, in entrance way or narrow passage.
 - People may trip over it and be injured, or product damage may occur.
- If the Clean Station is installed incorrectly, it may fall over, which could cause an injury and severe product damage.
- Install the Clean Station in a place where there are no objects that could break and cause damage.

Battery usage

NOTE

- If the product does not work after you charge the battery, replace the battery. If it still does not work with the new battery, contact a Samsung service center.
- For the battery and adaptor, you need to purchase them separately.
- When you purchase a battery in a Samsung service center, check for the genuine Samsung logo on the battery (**SAMSUNG**) and the battery name (VCA-SBTA95).

CAUTION

- Do not disassemble the battery or the Clean Station.
- Do not apply heat to the battery and do not put the battery in a fire.
- As the battery is manufactured only for this product, do not use the battery for other electronic appliances or other purposes.
- Removing the battery during operation may cause product malfunction.

- Battery usage time may shorten with increased battery use. When the battery no longer charges or runs down quickly, replace the exhausted battery with a new one.
- Use only the Clean Station and batteries provided by the manufacturer.
- Before inserting the battery, confirm that the battery is being inserted in the correct direction.
- When discarding a dead battery, put it into a battery collection box for recycling.
- Do not drop or strike the battery or subject it to a sudden shock.
- To protect the motor and the battery, the product may not operate when the temperature is lower than 5 °C or higher than 45 °C.

Operation

NOTE

- If excessive force is applied to a brush or foreign matter is caught in the spin brush (drum), the brush may stop working to protect the motor or the product. Turn the vacuum off, remove the foreign matter, and then turn the vacuum on.
- Static electricity may occur depending on the humidity, temperature, or floor material, etc. in your home.
- Please charge the battery before using a newly purchased battery for the first time or if you have not used the battery for a long time.
- If you are not going to use the vacuum for a long period of time or you are going to be away from home for a long period of time, unplug the Clean Station, and then detach the battery from the Clean Station. When the battery is not being charged, it will slowly discharge.

- When the battery level is low, recharge it. If the level of the battery remains low for a long period of time, it can cause the performance of the battery to degrade.
 - Clean the multi-use wet pad of the Wet Brush in a normal washing machine by using a neutral detergent.
 - However, If the wet pad is exposed to heat, softener, etc, it may be modified or discolored and product performance can be degraded. Do not boil the wet pad.
 - Use a genuine wet pad of Samsung Electronics for the Wet Brush.
 - If the Wet Brush is used without a wet pad, any product malfunction will not be covered by warranty and a service fee will be charged.
 - When you purchase an additional multi-use wet pad for the Wet Brush, contact a Samsung service center.
 - When you purchase an additional single-use wet pad, check the model name VCA-SPA95.
 - If you want to purchase an additional dust bag, check the model name (VCA-ADB952) and Samsung logo (**SAMSUNG**) first, then contact your nearest Samsung Electronics retailer or Samsung service center.
 - When the dust bag in the Clean Station is filled with dust, the Clean Station may stop due to the overheating prevention device of the motor. Replace the dust bag and operate again.
 - If there is a larva in the suctioned dust, it can multiply in the dust bag. Clean the Clean Station with a wet tissue and replace the dust bag.
 - Do not push the Clean Station so it falls over.
 - Personal injury, product and floor damage may occur.
- ⚠ CAUTION**
- Do not use the product near combustible material.
 - Also do not use:
 - In a place where a burning candle or a desk lamp is placed on the floor.
 - In a place where there are unextinguished embers in an unattended fireplace.
 - In a place where there are combustible materials such as gasoline, alcohol, thinner, ashtrays with unextinguished cigarettes, etc.
 - Do not leave the product leaning against a wall or a table.
 - The product may fall and an injury and severe product damage may occur.
 - While using or after using the vacuum cleaner, you should lay the vacuum cleaner down or place on the Clean Station to store.
 - The product may fall and an injury and severe product damage occur. In addition, you may not be compensated for the damage.
 - Do not use the vacuum cleaner for other than its intended purpose. (Do not allow children to ride on or play with the product.)
 - An injury or product damage may occur.
 - Do not allow children to touch the product while cleaning.
 - When the vacuum overheats, children may be burnt.
 - Do not allow children to cling to or push the Clean Station.
 - Personal injury, product and floor damage may occur.
 - Use both hands to carry the Clean Station.
 - When you pull the power cord out of the groove at the bottom of the Clean Station, do not pull it hard. Turn the cord gently on its side so that it can come out smoothly.
 - The power cord may get damaged and could cause an electric shock or fire.

- Before unplugging or plugging in the Clean Station, turn off the vacuum and make sure that the pins of the power plug do not come into contact with your hands.
 - Fire or electric shock may occur.
- Do not step heavily on the upper part of the Wet Brush while using it.
 - Product damage or floor damage may occur.
- When assembling the vacuum, be careful not to catch your fingers in the joints.
- Do not use the vacuum cleaner on objects that can be easily scratched (TV, monitors, etc.).
- When cleaning, be careful that the side of the brush does not bump into a molding part, a wall, furniture, etc. and cause staining.
 - For a slight stain, remove it with a wet tissue or a cleaner.
- Do not use water to clean the product when in use.
- You should use the product in dry places and do not use the product in wet places or on water.
- Do not use the product in direct sunlight or high heat and do not store the product inside a car.
- Do not put hot water, detergent, etc. into the Water Tank of the Wet Brush.
 - Product malfunction or performance degradation may occur.
- When not using the Wet Brush, empty all the water in the Water Tank.

Maintenance

NOTE

- Sometimes the wheel of a brush can scratch the floor. Before using the vacuum cleaner, check the status of the wheels of the brush.
 - If there is foreign matter on the wheel of the brush which cannot be removed easily, contact a Samsung service center.
- If the inner part of the Wet Brush is clogged with large foreign matter, spinning speed decreases or the spin disk stops.

CAUTION

- Do not push the vacuum cleaner while it is stored in the Clean Station.
 - Personal injury, product and floor damage may occur.
- Storing the product in sunlight for long hours may cause parts of the product to deform or discolor. Therefore, store the product in the shade.
- Do not clean the brush of the vacuum cleaner with water. Cleaning it with water can cause deformation of parts or malfunction.
- If you notice a continuous reduction in suction or the vacuum cleaner overheats abnormally, clean the products and replace filters.
- When the Clean Station smells bad, replace the dust bag or clean the filters.

Troubleshooting

Before calling for service, review the problems and solutions below. Note that you will be charged for any service calls in which no defects were found.

Problems	Solutions
The vacuum cleaner does not work.	<ul style="list-style-type: none"> • Check the battery level and charge the battery. • Check whether the product is turned off, and then press the power button to turn it on. • Check whether the adjustable pipe, the Dustbin or the brush is blocked. • Check that the Washable Micro Filter is inserted correctly. • If the vacuum has not been used for a long time, charge the battery. • If the battery dies, replace the battery.
The spin brush (drum) inside a brush does not work.	<ul style="list-style-type: none"> • When the message [Check Brush] appears on the display, turn off the vacuum and check whether the brush is clogged with foreign matter. If so, remove the foreign matter and restart the vacuum. • When the vacuum cleaner is turned on, turn it off and on again. <ul style="list-style-type: none"> - For the (Slim Action Brush) and (Wet Brush), if the overheating prevention device of the brush motor operates, it may take about 30 minutes to cool the motor.
An odor emits from the air outlet or the filter of the product.	<ul style="list-style-type: none"> • Empty the Dustbin and clean the filters frequently. <ul style="list-style-type: none"> - As your vacuum cleaner is a new product, it may have a slight odor for the first 3 months after purchase. - If you use the vacuum cleaner for a long period of time, accumulated dirt in the Dustbin or dust on the filter may generate an odor. • Replacement filters are available at your local Samsung service agent.
Static electricity occurs when cleaning a thick and soft mat.	<ul style="list-style-type: none"> • Materials of a mat (childcare center mat, noise prevention mat for between floors, etc.) may cause the static electricity. <ul style="list-style-type: none"> - Move the brush on a normal floor for a while and clean again, then the static electricity should disappear.
The Wet Brush does not spray water.	<ul style="list-style-type: none"> • When using for the first time, the air in the internal pump of the Wet Brush and the tube may cause the Wet Brush to delay spraying water. <ul style="list-style-type: none"> - Detach the Water Tank, press the water spray (+) button, and check that the pump operates with a sound. - Fill the Water Tank, attach it to the Wet Brush, and press the water spray (+) button repeatedly.

Problems	Solutions
The vacuum cleaner cannot be charged.	<ul style="list-style-type: none"> • Confirm that the voltage provided to the Clean Station matches the requirements of the Clean Station. • Check that the vacuum cleaner is turned on, and then check that the LED of the battery level indicator is turned on. • Check if foreign matter (dust) is on the charging terminal. Remove any foreign matter with a cotton swab or soft cloth.
Vacuum cleaner stops operation during cleaning.	<ul style="list-style-type: none"> • As this product has the overheating prevention device of the motor, product will stop operation temporarily for the following conditions. After correcting the cause of the problem, turn the product on again. (This case may differ depending on the ambient temperature.) <ul style="list-style-type: none"> - When the vacuum operates with a full Dustbin. - When the vacuum operates with a brush clogged. - When the Extension Crevice Tool is used for long hours.
Suction force decreases suddenly and the vacuum makes a vibrating sound.	<ul style="list-style-type: none"> • Check whether the brush, the Dustbin or the adjustable pipe is clogged with foreign matter and remove it. • Check whether the Dustbin is fully filled with dust. If it is, empty the bin. • Check whether the filter is dirty. If it is, clean the filter.
Cleaning is finished but small dust particles come out of the brush.	<ul style="list-style-type: none"> • After cleaning, operate the vacuum for 10 seconds or more to suction up the small dust particles.

- This Vacuum cleaner is approved the following.
 - The Low Voltage Directive 2014/35/EU
 - The EMC Directive 2014/30/EU

SAMSUNG



Tolmuimeja

Kasutusjuhend

Seeria VS20A95****

- Lugege juhised enne seadme kasutamist hoolikalt läbi.
- Ainult siseruumides kasutamiseks



SAMSUNG

Osade ülevaade

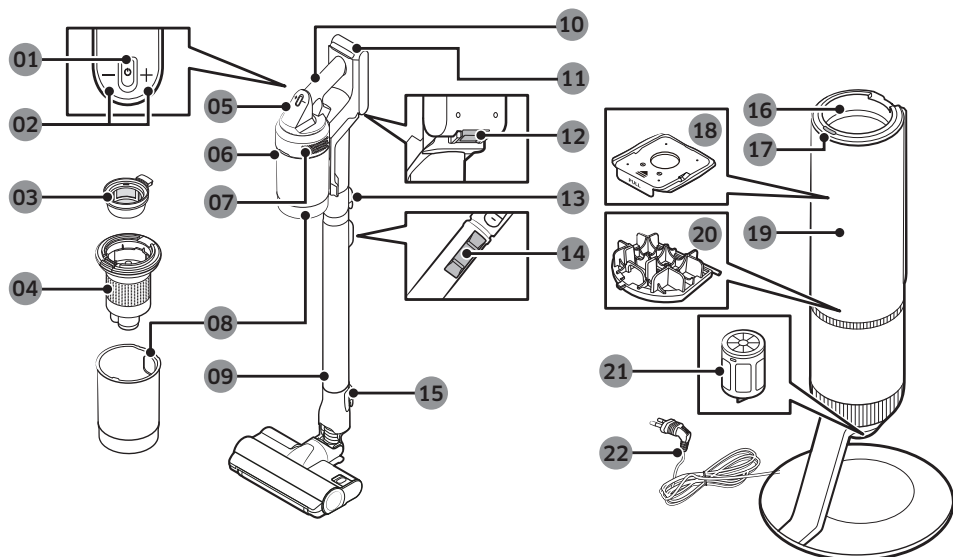

- | | |
|---------------------------------|---|
| 01 Toitenupp (⏻) | 12 Aku vabastamise nupp |
| 02 Imemisvõimsus juhtnupp | 13 Toru vabastusnupp |
| 03 Pestav mikrofilter | 14 Toru pikkuse reguleerimisnupp |
| 04 Metallvõrgust filter | 15 Harja vabastusnupp |
| 05 Display (Näidik) | 16 Tolmukambri liitekoht |
| 06 Tolmukambri vabastamise nupp | 17 Puhastusjaama käitamise/peatamise nupp |
| 07 Peentolmu filter | 18 Tolmukott: |
| 08 Tolmukamber | 19 Puhastusjaama eesmine kate |
| 09 Reguleeritav toru | 20 Puhastusjaama mootorieelne filter |
| 10 Käepide | 21 Puhastusjaama peentolmu filter |
| 11 Aku laetuse märgutuli | 22 Toitejuhe |

* Toote välisküljel olev lainemuster on selle loomulik välimus, mis on tingitud pärilplastmaterjalide kasutamisest ja nende päriljaotusest. Lisaks sellele tagab materjalis kasutatud särav pärilplast suurepärase läikiva kattekihi, mis ei vaja täiendavat kattekihti.

Lisatarvikud

Tarvikud märgiga * võivad olla eri mudelitel erinevad.



Reguleeritav toru

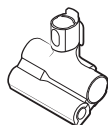

Lemmiklooma tööriist



Kombineeritud tööriist



Pragude tööriist

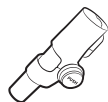

Painduv tööriist

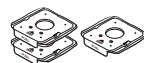

Tolmukott: 3 tk
(toote sees: 1, varu: 2)



Kasutusjuhend



*Laadija

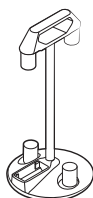

Tarvikute alus

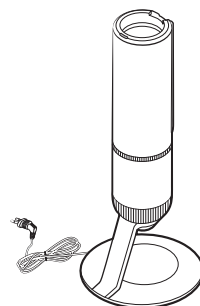

Puhastusjaam

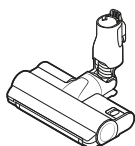

*Jet Duali hari

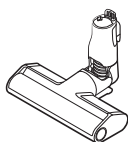

*Kitsas koristamise hari

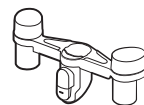

*Tarvikute aluse hoidik

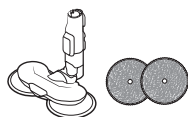

*Pesemishari /
korduskasutatav pesemispadi

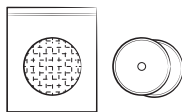

*Ühekordselt kasutatav
pesemispadi / kinnituspadi

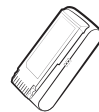

*Aku
(VS20A959***: 2 tk)

* Valikuline

* VS20A958*** mudel: lisaaku ja laadija saab eraldi osta.

* Pesemisharjaga on kaasas korduskasutatav pesemispadi ja ühekordselt kasutatav pesemispadi.

* Pesemishari ja Jet Duali hari ühilduvad ainult mudeliga VS20A95***.

Toote tehnilised andmed

Laadimis- ja puhastamisaeg võib erineda olenevalt harjadest ning kasutustingimustest.

Mudel		Seeria VS20A95****
Energiatarve (tolmuimeja)		Põhineb käsitolmuimejal: 580 W
Aku tehnilised andmed		Liitiumioon, 25,2 V, 2200 mAh, 7 elementi
Mass (tolmuimeja)		2,7 kg (Jet Duali hari)
Suurus	Tolmuimeja	250 mm (L) × 210 mm (P) × 1000 mm (K)
	Puhastusjaam	300 mm (L) × 300 mm (P) × 850 mm (K)
Laadimisaeg		3,5 tundi
Puhastamisaeg (vaikimisi: [Kesk.])	Kombineeritud tööriist / pragude tööriist	ligikaudu 60 minutit [Min.] / ligikaudu 30 minutit [Kesk.] / ligikaudu 10 minutit [Maks.] / ligikaudu 3 minutit [JET]
	Jet Duali hari	ligikaudu 42 minutit [Min.] / ligikaudu 24 minutit [Kesk.] / ligikaudu 14 minutit [Maks.] / ligikaudu 8 minutit [JET]
	Kitsas koristamise hari	ligikaudu 50 minutit [Min.] / ligikaudu 25 minutit [Kesk.] / ligikaudu 15 minutit [Maks.] / ligikaudu 9 minutit [JET]
	Pesemishari	ligikaudu 100 minutit

* Puhastamisaeg kahekordistub, kui kasutate kaht akut järjest.

Kasutamine



* Lisateabe saamiseks kasutage ruutkoodi.

Puhastusjaam

#1 Puhastusjaama paigaldamine

- Viige puhastusjaama toitejuhe ümber alaosas oleva ümara soone.
- Veenduge, et toitejuhe asetseks õigesti, et vältida puhastusjaama ümberkukkumist.
- Enne puhastusjaama vooluvõrku ühendamist paigutage toitejuhe korralikult.
- Kui ühendate puhastusjaama vooluvõrku, süttib olekuindikaator 5 sekundiks siniselt ja kustub seejärel.

#2 Puhastusjaama kasutamine

- A**: Olekuindikaator / käivitamise/peatamise nupp
- Kui olete tolmuimeja sisestanud puhastusjaama, vajutage käivitamise/peatamise nuppu, et tolmuikamber tühjendada.
- Vajutage uuesti käivitamise/peatamise nuppu, et peatada selle töö.
- Kuna pärast tolmuikambri puhastusjaamas tühjendamist on alumine kate avatud, sulgege see enne, kui hakkate tolmuimeajat kasutama.

Tolmuimeja

Aku laadimine

- * Kui akutaseme näidik süttib punaselt või ekraanil kuvatakse teade [Madal akutase], laadige akut.
- * Tolmuimejat ei saa kasutada laadimise ajal.
- * Jälgige, et aku tagaosas asetataks tolmuimeja laadimisosale õigesti.
- * Kontrollige, kas akutaseme näidik põleb laadimise ajal.
- * Laadimise alustamisel süttib akutaseme näidik (olenevalt laadimise edenemisest punaselt, oranžilt või kollaselt), see tõuseb järk-järgult ja muutub laadimise lõppedes roheliseks.

ETTEVAATUST!

- Enne aku väljutamist peab tolmuimeja olema välja lülitatud.
 - Kui aku väljutatakse sunniviisiliselt, kui tolmuimeja töötab, võib tekkida tolmuimeja talitlushäire.
- Olge ettevaatlik, et aku maha ei kukuks. Vastasel juhul võite ennast vigastada või akut kahjustada.

#3 Aku sisestamine

Lükake aku lõpuni sisse, kuni kuulete klõpsu.

#4 Aku väljutamine

Vajutage aku väljutamisnuppu käepideme taga, et väljutada aku.

#5 Lisaaku laadimine

- Laadige lisaakut tarvikute aluse alaosas olevas lisaaku laadimispesas.
 - Vajutage aku korralikult sisse.
- * VS20A958*** mudel: selleks, et laadida akut tarvikute alusel, tuleb osta eraldi laadija. (VCA-SAPA95)

Tolmuimeja kasutamine

#6 Juhtnupud

- * Enne toote esmakordset kasutamist peate valida keele. Kasutage nuppu (+) või (-), et valida keel, ja hoidke nuppu (+) 3 sekundit, et seadistus kinnitada.
 - Edaspidi vajutage tolmuimeja kasutamise ajal nuppu (+) 3 sekundit, et hiljem keele valimise režiimi siseneda.
- * Energiasäästurežiimi valimiseks vajutage ja hoidke nuppu (+) 5 sekundit ajal, kui tolmuimeja asub puhastusjaamas.
 - Energiasäästurežiimi tühistamiseks vajutage ja hoidke nuppu (+) 5 sekundit.
 - Energiasäästurežiimist väljumine toimub automaatselt, kui tolmuimejat hakatakse kasutama.

01 Toite (☺) sisse-/väljalülitamine: vajutage nuppu (☺), et käivitada puhastamine režiimis [Kesk].

- Kui pesemishari on paigaldatud, hakkab tolmuimeja puhastama pesemisharja režiimis.

02 Imemisvõimsuse juhtimine: te saate muuta imemisvõimsust.

- Imemisvõimsust saab muuta 4 astmes [Min., Kesk., Maks., JET], kasutades nuppe (+) ja (-).

MÄRKUS

- Kui tolmuimeja on pesemisharja režiimis, toimib ainult nupp (+).
- Kui hari jääb põranda külge kinni või ei liigu korralikult olenevalt põranda materjalist (vaip, matt, voodipesu jne), seadke imemisvõimsus [Min.] või [Kesk.] peale.
- Pesemisharja kasutamise ajal ei saa keelt seadistada.

#7 Ekraanijaotis

- Imemisvõimsuse režiim
 - Näitab teie valitud imemisvõimsust [Min.], [Kesk.], [Maks.] või [JET].
- [Märgpesu]: pesemisharja režiim
 - Kui pesemishari on paigaldatud, kuvatakse pesemisharja režiim.
 - Vajutage vee pihustamiseks nuppu (+). Kui hoiate nuppu (+), pihustatakse vett maksimaalselt 2 sekundit.
- Sõnumite kontrollimine
 - **Madal akutase:** Näitab, kui aku on tühjenenud.
 - **Ese kinni harjas/otsikus:** Viga kuvatakse, kui miski on harja või tööriista kinni jäänud.
 - **Filter puudub:** Viga kuvatakse, kui mikrofilter puudub.
 - **Ummistus:** Viga kuvatakse, kui tolmuimeja on ummistunud.
 - **Kontrollige harja/filtrit:** Annab kasutajale märku, et ta kontrolliks harja, tööriista või filtrit, et kõrvaldada ummistus.
 - **Puhastage mikrofiltrit:** Annab märku ja soovitab kasutajal regulaarselt mikrofiltrit kontrollida ja puhastada. (Vaadake jaotist „Tolmuimeja puhastamine“.)
 - **Energiasääst Sees:** Näitab, et energiasäästurežiim on sisse lülitatud.
 - **Energiasääst Väljas:** Näitab, et energiasäästurežiim on välja lülitatud.

Tarvikute aluse kasutamine

Enne lisaaku laadimist sisestage laadija.

#8 Tarvikute aluse kasutamine

- **A:** Tarvikute alus
- **B:** Tarvikute alus ja tarvikute aluse hoidik
 - Kui tarvikud võetakse hoiustamiseks lahti, võib tolm tolmuimeja imiosast välja kukkuda.
 - Pärast puhastamist lükake toru kokku ja käitage tolmuimejat 10 sekundit režiimil [Maks.].
 - Kui padi on märg ja seda hoitakse koos pesemisharjaga, võib sein pesemisharja juures saastuda või hakata haisema. Pärast padja puhastamist laske sel täielikult kuivada.
 - Harja lahtivõtmiseks vajutage harjal vabastusnuppu.

Tarvikute kasutamine

#9 Tarvikute lahtivõtmine

- Kui võtate lahti reguleeritava toru või harja, vajutage taga olevat vabastusnuppu.
- Enne tarvikute lahtivõtmist käitage seadet vähemalt 10 sekundit režiimil [Maks.], et eemaldada tarvikutesse jäänud mustus.

#10 Kombineeritud tööriist

Kasutage tolmu eemaldamiseks kardinatelt, mööblilt, diivanilt jne.

#11 Pragude tööriist

Kasutage tolmu eemaldamiseks aknaraamide soontest, kitsastest avadest, nurkadest jne.

#12 Painduv tööriist

Kasutatakse, et puhastada raskesti ligipääsetavaid kohti, nagu mööblipealsed ja -tagused ning laed.

MÄRKUS

- Painduva tööriista saab ühendada kombineeritud tööriista ja pragude tööriistaga.

#13 Toru pikkuse reguleerimine

Vajutage nuppu reguleeritava toru tagaosas, et reguleerida toru pikkust 3 astmes.

#14 Pesemishari

Kasutatakse, et puhastada põrandat pesemispadjaga (puit- ja linoleumpõrand).

* Pesemisharja puhul tolmu ei imeta.

01 Korduskasutatav pesemispadi

02 Takjapael

03 Pöörlev ketas

Korduskasutatava pesemispadja kasutamine

- Jälgige pesemispadja kinnitamisel, et padi asuks pöörleva ketta keskel.

04 Kinnituspadi

05 <Esiosa> takjakinnitusega külg

06 <Tagasi>

07 Ühekordselt kasutatav pesemispadi

Ühekordselt kasutatava pesemispadja kasutamine

- Kinnitage ühekordne pesemispadi pöörleva ketta kinnituspadja esiküljele (takjakinnitusega külg).
 - Kui kasutate ühekordselt kasutatavat pesemispadja ilma kinnituspadjata, võib puhastamistulemus olla kehvem.
- Pärast ühekordselt kasutatava pesemispadja kasutamist visake padi ära.

08 Veepaak

Veepaagi lahtivõtmine ja kinnitamine

- Vajutage veepaagi alumist osa, et paak lahti võtta.
- Veepaagi kinnitamisel sisestage esiosa esimesena.

MÄRKUS

- Ärge kasutage kaevuvett või saastunud vett.
- Esmakordsel kasutamisel võib vee pihustamine toimuda viivitusega, kuna pumbas ja torus on õhk. Vajutage veepihustamise nuppu (+) korduvalt.

Hooldamine

Puhastusjaama puhastamine

#15 Tolmukoti vahetamine

Kui olekuindikaator süttib punaselt, tuleb tolmukott välja vahetada.

#16 Mootorieelse filtri puhastamine

Kasutage sanga, et tõsta filter üles ja raputage prügikasti kohal, et tolm eemaldada.

#17 Peentolmu filtri puhastamine

Raputage peentolmu filtrit prügikasti kohal, et tolm eemaldada.



* Lisateabe saamiseks kasutage ruutkoodi.

Tolmuimeja puhastamine

#18 Tolmukamber / pestav mikrofilter

⚠ ETTEVAATUST!

- Pärast tolmukambri / pestava mikrofiltri puhastamist laske neil enne kasutamist varjulises kohas üle 24 tunni kuivada.
 - Kuumust ei tohi kasutada, kuna osad võivad deformeeruda.
 - Kui filter pole enne kasutamist täielikult kuivanud, võib tekkida ebameeldiv lõhn.
- Kui tolmukamber või filter on ummistunud, võib tolmuimeja töö lõpetada mootori ülekuumenemist ennetava seadme tõttu.
 - Puhastage tolmukamber ja filtrid ning jätkake seejärel tolmuimeja kasutamist.

#19 Peentolmu filter

Lülitage toode kindlasti enne filtri puhastamist välja.

- Keerake peentolmu filtrit ja tõmmake lahti ning koputage seda ettevaatlikult, et eemaldada tolm.
- Peske filtrit voolava vee all kord kuus, et tagada filtri korralik toimimine.

- Pärast puhastamist laske filtril üle 24 tunni varjus kuivada ja kasutage alles siis.
- Kokkupanemiseks keerake seda vastupäeva, kuni joon luku pildi all ei ole nähtav.

📖 MÄRKUS

- Ärge kasutage filtri pesemiseks pesuvahendit ega tööriista.
- Ärge kuivatage kuumusega.

#20 Kitsas koristamise hari

⚠ ETTEVAATUST!

- Ärge puhastage harja veega.
- Kui mõni võõrkeha jääb harjale, eemaldage see märja salvräti või kuiva lapiga.

#21 Jet Duali hari

Kui võõrkeha ei eemaldu, kasutage eemaldamiseks kääre.

⚠ ETTEVAATUST!

- Kui lapp või mõni muu võõrkeha imetakse sisse ja see jääb pöörleva harja külge, siis pöörlev hari seiskub, et kaitsta harja mootorit. Pärast harja puhastamist lülitage toide välja ja uuesti sisse.
- Kui hari ei tööta pärast puhastamist, lülitage toide välja ja uuesti sisse.
- Olge harja puhastamisel ettevaatlik, et teie sõrmed harja liikuva osa vahele ei jääks.

#22 Pesemishari

📖 MÄRKUS

- Kui pöörlev hari ei tööta isegi pärast kitsa koristamise harja ja pesemisharja puhastamist, võib harjamootori ülekuumenemist ennetav seade olla aktiivne. Oodake vähemalt 30 minutit, et mootor jahtuks, ja kasutage uuesti.

#23 Lemmiklooma tööriist

Eemaldage lemmiklooma karvad kääride ja osade imemise abil.

#24 Pragude tööriist / toru

Sisestage pikk kitsas pulk ja keerake seda mitu korda, et puhastada pragude tööriist või toru.

Ohutusalaane teave

- Enne seadme kasutamist lugege käesolevat kasutusjuhendit hoolikalt läbi ja hoidke see hilisemaks ülevaatuses alles.
- Kuna kasutusjuhend sisaldab erinevaid müdeleid, võivad teie tolmumeija omadused juhendis kirjeldatud pisut erineda.

Kasutatavad ettevaatusabinõude/hoiatuste sümbolid

HOIATUS

Tähistab surma- või tõsiste vigastuste ohtu.

ETTEVAATUST

Tähistab kehavigastuste või materiaalse kahju ohtu.

Muud kasutatavad sümbolid

MÄRKUS

Näitab, et järgnev tekst sisaldab olulist lisateavet.

- Teavet Samsungi keskkonnakaitsekohustuste ja tootespetsiifiliste regulatiivsete nõuete, näiteks REACH (WEEE, akud) kohta leiate veebilehelt: [samsung.com/uk/aboutsamsung/samsungelectronics/corporatecitizenship/data_corner.html](https://www.samsung.com/uk/aboutsamsung/samsungelectronics/corporatecitizenship/data_corner.html)

Nende nõuete eiramine võib põhjustada tolmumeija siseosade kahjustusi ja muuta teie garantii kehtetuks.

Üldine

- Lugege kõiki suuniseid hoolikalt. Enne tolmumeija sisselülitamist veenduge, et teie vooluvõrgu pinget vastaks käsitolmumeija taga asuvale andmesildile märgitud pingele (akukontakti pool).
- HOIATUS! Ärge kasutage tolmumeijat märja vaiba või põranda puhul.

- Kui seadet kasutatakse laste lähedal või laste poolt, on täiskasvanute juuresolek vajalik. Ärge lubage tolmumeijat kasutada mänguasjana. Ärge lubage tolmumeijat mitte kunagi järelevalveta käivitada. Kasutage tolmumeijat ainult ettenähtud eesmärgil, nagu on kirjeldatud selles kasutusjuhendis.
- Ärge kasutage tolmumeijat ilma tolmukambrita.
- Parima tõhususe tagamiseks tühjendage tolmukamber enne selle täitumist.
- Ärge kasutage tolmumeijat tikkude, kuuma tuha ega sigaretkonide korjamiseks. Hoidke tolmumeija eemal ahjudest ja muudest soojusallikatest. Kuumuse mõjul võivad seadme plastosad deformeeruda ja värvi muuta.
- Vältige tolmumeijaga kõvade ja teravate esemete imemist, kuna need võivad tolmumeija osi kahjustada.
- Ärge blokeerige imemis- või väljutusava.
- Kahjustuste vältimiseks eemaldage pistik sellest haarates, mitte juhtmest tõmmates.
- Seadet võivad kasutada lapsed alates 8. eluaastast ning piiratud füüsiliste, sensoorsete või vaimsete võimete või vähese kogemuse või väheste teadmistega inimesed, kui tagatud on järelevalve või neid on juhendatud seoses seadme ohutu kasutamisega ning nad mõistavad kaasnevaid ohte. Lapsed ei tohi seadmega mängida. Lapsed ei tohi ilma täiskasvanu järelevalveta tolmumeijat puhastada ega hooldada.
- Lastel peab olema järelevalvataja, kes tagab, et seadmega ei mängita.
- Enne tolmumeija puhastamist või hooldamist tuleb aku põhiseadmest eemaldada.
- Pikendusjuhete ei ole soovitatav kasutada.
- Kui teie tolmumeija ei tööta korralikult, lülitage toide välja ja pöörduge Samsungi volitatud hooldustöötaja poole.
- Kui toitejuhe on kahjustatud saanud, peab tootja, tema hooldustöötaja või sarnase kvalifikatsiooniga isik selle elektrilise ohu vältimiseks asendama.
- Ärge kasutage seadet vee imemiseks.

- Ärge kastke seadet selle puhastamiseks vette.
- Kui vajalik on asendamine, võtke ühendust Samsungi või Samsungi hoolduskeskusega.

Puhastusjaam

- Ärge muutke polariseeritud pistikut selle sobitamiseks polariseerimata pistikupesaga või pikendusjuhtmega.
- Ärge kasutage õues ega märjal pinnal.
- Kui te puhastusjaama ei kasuta või soovite seda hooldada, eemaldage see pistikupesast.
- Kasutage puhastusjaama ainult tootja tarnitud laadijat.
- Ärge kasutage seda kahjustatud juhtme või pistikuga.
- Ärge tõmmake ega vedage seadet juhtmest, kasutage juhete käepidemena, jätke juhete ukse vahele ega tõmmake juhete üle teravate servade või nurkade. Hoidke juhte eemal kuumadest pindadest.
- Ärge kasutage ebapiisava nimivooluga pikendusjuhtmeid või pistikupesid.
- Ärge laadige mittelaetavat akut.
- Ärge eemaldage seadet vooluvõrgust juhtmest tõmmates. Vooluvõrgust eemaldamiseks võtke kinni pistikust, mitte juhtmest.
- Ärge vigastage ega kuumutage akusid, kuna need võivad kõrgetel temperatuuridel plahvatada.
- Ärge proovige puhastusjaama avada. Parandusi võib teha ainult Samsungi kvalifitseeritud hoolduskeskus.
- Ärge jätke puhastusjaama kõrge temperatuuriga kohta ega laske mis tahes laadi niiskusel puhastusjaamaga kokku puutuda.

Paigaldamine

- Kui teil tekib puhastusjaama paigaldamisel mõni probleem, võtke ühendust Samsungi teeninduskeskusega.
- * On võimalik, et puhastusjaama mittepaigaldamisest tulenevat vigastust või tootetõrget ei hüvitata.

Tolmuimeja

- Ärge imege seadmega kõvasid või teravaid esemeid, nt klaasi, naelu, kruvisid, münste jms.
- Ärge kasutage seadet ilma filtrita. Ärge pange seadme hooldamisel kunagi sõrmi ega muid esemeid ventilaatorikambrisse, sest seade võib kogemata sisse lülituda.
- Ärge pange avadesse esemeid. Ärge kasutage seadet, kui mõni selle ava on blokeeritud. Hoidke avasid puhtana tolmust, udemetest, juustest ja kõigest muust, mis võib õhuvoolu vähendada.
- Ärge imege seadmega mürgiseid aineid (kloorpleegiteid, ammoniaaki, torupuhastusvahendeid jms).
- Ärge korjake seadmega üles põlevaid või suitsevaid esemeid, nt sigarette, tikke või kuuma tuhka.
- Ärge kasutage tolmuimeajat suletud ruumis, mis on täidetud õlivärvi, värvilahusti või koitõrjevahendi aurude, kergesti süttivate pulbrite või muude plahvatusohtlike või mürgiste aurudega.

Toitega seotud teave

⚠ HOIATUS

- Ärge painutage toitejuhet suure jõuga ega asetage toitejuhtme peale raskeid asju.
 - Tagajärjeks võib olla elektrilöökoht või tulekahju.
- Kui tolmuimeajat kasutatakse verandal või kohas, kus kasutatakse ka vett, jälgige, et vesi ei puutuks kokku toitejuhtmega ega toitepistikuga.
- Kui toitepistik harul või muul kontaktpinnal on tolmu, vett vms, pühkige need hoolikalt puhtaks.
 - Selle juhise eiramise tagajärjeks võib olla talitlushäire või elektrilöökoht.
- Ärge tõmmake toitejuhtmest ja ärge puudutage toitepistikut märgade kätega.
 - Tagajärjeks võib olla elektrilöökoht või tulekahju.

- Ärge ühendage puhastusjaama vale pingega toiteallikaga. Ärge ühendage puhastusjaama mitmele pistikule mõeldud pistikupesa või pistikupesade plokiga.
 - Tagajärjeks võib olla elektrilöök või tulekahju.
- Ärge kasutage kahjustatud toitepistikut, toitejuhet ega lõdvalt kinnitatud pistikupesa.
 - Tagajärjeks võib olla elektrilöök või tulekahju.
- Kui toitejuhe on kahjustada saanud, laske Samsungi volitatud hoolduskeskusel see uuega asendada.
 - Tagajärjeks võib olla elektrilöök või tulekahju.

Kasutamine

⚠ HOIATUS

- Puhastusjaama paigaldamiseks ja kasutamiseks ettenähtud pörandapind peab olema stabiilne.
 - Ümberkukkuv toode võib vigastada või kahjustada toodet või pörandat.
- Ärge asetage toodet ega kasutage toodet ebaühtlase pörandal, vaibal, elutoa laual vms.
 - Ümberkukkuv toode võib vigastada või kahjustada toodet või pörandat.
- Ärge paigaldage toodet seina juurde, mille taha on paigaldatud torud (gaas, vesi jne) või elektrikaablid.
- Ärge põhjustage lühiseid, puudutades laadimisviiku söögipulkade, metallist kruvikeerajate või muu sarnasega.
 - Selle tagajärjeks võib olla toote talitlushäire või elektrilöök.
- Veenduge, et tolmuimeja ja puhastusjaama laadimisklemmid ei puutuks kokku juhtiva materjaliga, nagu käevõru, metallvarras, nael vms.
- Veenduge, et vedelikel, nagu vesi või mahl, ei oleks võimalik tolmuimejasse või puhastusjaama siseneda.
 - Tagajärjeks võib olla elektrilöök või tulekahju.
- Kuna puhastusjaama on ette nähtud ainult Samsung Jeti juhtmevaba tolmuimeja kasutamiseks, ärge kasutage puhastusjaama teiste elektroonikaseadmetega ega muudel eesmärkidel.
 - See võib puhastusjaama tõsiselt kahjustada või põhjustada tulekahju.
- Ärge imege koristamise ajal vedelikke, terasid, nõelasiid, sütt, jahu ega muud sarnast.
 - Selline tegevus võib toodet kahjustada ning põhjustada talitlushäireid.
- Ärge kasutage tolmuimejat vedelike, nagu mahaläinud joogid, või lemmikloomade väljaheidete puhastamiseks.
- Hari ja õhu väljalase ei tohi koristamise ajal blokeeritud olla.
 - Vastasel juhul võib tekkida ülekuumenemisest põhjustatud talitlushäire või tulekahju.
- See toode on mõeldud ainult koduseks kasutamiseks. (Ärge kasutage seda toodet eksperimentaalse, ärilise ega tööstusliku puhastamise jaoks.)
 - Selline tegevus võib toodet kahjustada ning põhjustada talitlushäireid.
 - Õues puhastamine: kivi- ja tsemendipulber
 - Piljardiruumis: kriiditolm
 - Haigla aseptiline ruum
- Ärge sõitke tootel ja ärge lööge selle pihta tugevalt.
 - See võib põhjustada vigastusi või toote kahjustusi.
- Enne tarvikute aluse kandmist ühendage laadija lahti.
 - Laadimisklemmid või toitejuhe saavad kahjustada ja tagajärjeks võib olla elektrilöök.
- Ärge kasutage toodet kütteseadmete, nt radiaatorite, lähedal ega kohtades, mis sisaldavad kergesti süttivaid pihuseid või materjale.
 - Selline tegevus võib põhjustada tulekahju või toote deformeerumise.

- Olge tolmuimeja kasutamisel ettevaatlik, et vältida iseenda kahjustamist liikuvate või keerlevate osadega.
 - Ärge imege kehaosi (juukseid, käsi jne) keerlevasse harja (trumlisse).
- Kasutage seinä või lae puhastamisel mõlemat kätt.
 - Kui puhastate, kasutades üht kätt, võite oma rannet vigastada või tolmuimeja võib maha kukkuda ja põhjustada vigastusi või tolmuimejat kahjustada.
- Veenduge, et filtrid oleksid õigesti sisestatud.
 - Imemisvõimsus võib väheneda.
 - Kui tolmu siseneb tolmuimeja mootorisse, võib toode kahjustada saada.
 - Toode ei pruugi töötada.
- Kui imete sisse teravaid esemeid, nagu liiv, võivad need kriimustada tolmuimemise sisemust.
- Gaasilekke korral või kergesti süttiva pihuse, nagu tolmuemaldaja, kasutamisel ärge puudutage pistikupesä ning avage õhutamiseks akna.
 - Tulemuseks võib olla plahvatus või tulekahju.
- Kui toode teeb imelikku häält või sellest tuleb häisu või suitsu, lülitage see kohe välja ja võtke ühendust Samsungi hoolduskeskusega.
 - Tagajärjeks võib olla elektrilöök või tulekahju.
- Toote välispinna puhastamiseks lülitage see esmalt välja ning seejärel pühkige pinda kuiva rätiga. Ärge piserdage tootele vett ega kasutage selle pühkimiseks lenduvaid aineid, nagu benseen, lahusti või alkohol.
 - Kui tootesse on sattunud vett ning tekib tõrge, lülitage toode välja ja võtke ühendust Samsungi hoolduskeskusega.
- Enne puhastusjaama puhastamist lahutage toode vooluvõrgust.
- Pestavate osade puhastamisel ärge kasutage leeliselist, happelist ega tööstuslikku puhastusvahendit, õhuvärskendajat, äädikhapet vms.
 - Selliste ainete kasutamine võib toodet kahjustada, põhjustades näiteks plastmaterjali purunemist, deformatsioone, värvuse muutusi, tekstide loetavuse halvenemist jms.

Pestavad osad		Tolmuimemise, pestav mikrofilter, peentolmu filter, metallvõrgust filter, kuiv lapp
Sobiv puhastusvahend	Neutraalne	Nõudepesuvahend
Keelatud puhastusvahend	Leeliseline	Lox, hallitustõrjevahend jms
	Happeline	Parafiinõli, emulgaator jms
	Tööstuslikud puhastusvahendid	NV-1, PB-1, Opti, alkohol, atsetoon, benseen, lahusti jms
	Õhuvärskendaja	Pihustatav õhuvärskendaja (kohvi- või ürdilõhnaline vms)
	Õlid	Loomsed õlid ja taimõlid
Muu	Kange toiduäädikas, lauaäädikas, lahjendamata äädikhape	

Hooldamine

⚠ HOIATUS

- Enne, kui eemaldate toodest võõrkehi, lülitage toode välja.
 - Kui toode on võõrkehade eemaldamise ajal sisse lülitatud, võite ennast vigastada või toodet kahjustada.

Märkused ja hoiatused

Paigaldamine

ETTEVAATUST

- Ärge paigaldage toodet vee lähedale, liigse niiskusega kohta, akna lähedale ega muusse sarnasesse kohta.
- Ärge asetage puhastusjaam kohta, kus inimesed sageli mööduvad, sissepääsu või kitsasse läbipääsu alasse.
 - Inimesed võivad selle üle komistada ja vigastada või tekitada tootekahjustusi.
- Kui puhastusjaam paigaldatakse valesti, võib see kukkuda ja kedagi vigastada ning põhjustada kahjustusi tootele.
- Paigaldage puhastusjaam kohta, kus pole ühtki eset, mis saaks puruneda ja kahjustusi põhjustada.

Aku kasutus

MÄRKUS

- Kui toode ei tööta pärast aku laadimist, vahetage aku välja. Kui tolmuimeja ei hakka tööle ka uue akuga, võtke ühendust Samsungi hoolduskeskusega.
- Aku ja adapteri peate eraldi ostma.
- Kui ostate aku Samsungi hoolduskeskusest, otsige akult ehtsa Samsungi toote logo (**SAMSUNG**) ja aku nime (VCA-SBTA95).

ETTEVAATUST

- Ärge võtke akut ega puhastusjaama lahti.
- Akut ei tohi kuumutada ega tulle panna.
- Aku on mõeldud kasutamiseks ainult selle tootega, seega ärge kasutage seda muude seadmetega ega muul otstarbel.
- Aku eemaldamine kasutamise ajal võib põhjustada toote taliitlushäireid.
- Aku kasutusaeg võib lüheneda, kui akut palju kasutada. Kui aku ei lae enam või saab kiiresti tühjaks, asendage see uuega.
- Kasutage ainult tootja pakutatavat puhastusjaama ja akusid.

- Enne aku sisestamist veenduge, et sisestaksite aku õige suunaga.
- Töövõimetu aku kõrvaldamisel visake see ümbertöötlemiseks akude kogumiskarpi.
- Ärge laske akul maha kukkuda ja millegi vastu lüüa ning kaitske seda järskude löökide eest.
- Mootori ja aku kaitsmiseks ei pruugi toode töötada, kui temperatuur on madalam kui 5 °C või kõrgem kui 45 °C.

Kasutamine

MÄRKUS

- Kui harjale rakendatakse ülemäärast jõudu või pöörleva harja (trummel) külge jääb võõrkeha, võib hari mootori või toote kaitsmiseks töötamise lõpetada. Lülitage tolmuimeja välja, eemaldage võõrkeha ja seejärel lülitage tolmuimeja sisse.
- Olenevalt niiskusest, temperatuurist, põrandamaterjalist või muust sellisest teie kodus võib tekkida staatiline elekter.
- Laadige akut enne uue aku esmakordset kasutamist või kui te ei ole akut pikka aega kasutanud.
- Kui te ei plaani tolmuimejat pikka aega kasutada või olete pikalt kodust eemal, lahutage puhastusjaam vooluvõrgust ja seejärel lahutage aku puhastusjaamast. Kui akut ei laeta, siis selle laeng väheneb aeglaselt.
- Kui aku on peaaegu tühi, siis laadige seda. Kui aku jääb pikaks ajaks tühjaks, võib see aku jõudlust halvendada.
- Puhastage pesemisharja korduskasutatavat pesemispatja tavalises pesumasinas, kasutades neutraalset puhastusvahendit.
 - Kui pesemispadi puutub kokku kuumusega, pehmemdiga vms, võivad selle omadused või värv muutuda ning toote toime võib väheneda. Ärge keetke pesemispatja.

- Kasutage pesemisharja jaoks Samsung Electronicsi originaalset pesemispadja.
- Kui pesemisharja kasutatakse ilma pesemispadjata, ei kata garantii ühtki tootetõrget ja teilt võetakse teenustasu.
- Kui soovite osta pesemisharja jaoks täiendava korduskasutatava pesemispadja, võtke ühendust Samsungi teeninduskeskusega.
- Kui ostate täiendava ühekordselt kasutatava pesemispadja, kontrollige mudeli nime VCA-SPA95.
- Kui soovite osta täiendava tolmu koti, vaadake esmalt mudeli nime (VCA-ADB952) ja Samsungi logo (**SAMSUNG**), seejärel võtke ühendust oma Samsung Electronicsi edasimüüja või Samsungi teeninduskeskusega.
- Kui puhastusjaama tolmu kott on täidetud tolmuaga, võib puhastusjaam seiskuda mootori ülekuumenemist ennetava seadme tõttu. Vahetage tolmu kott välja ja käivitage uuesti.
- Kui sisseimetud tolmu sisse satub mõni vastne, võib see tolmu kottis paljuneda. Puhastage puhastusjaama märja salvrätiga ja vahetage tolmu kott välja.
- Ärge lükake puhastusjaama selliselt, et see ümber kukub.
 - Tekkida võib kehavigastus ning toote ja põranda kahjustusi.

⚠ **ETTEVAATUST**

- Ärge kasutage toodet süttivate materjalide läheduses.
Lisaks ärge kasutage toodet:
 - põrandal oleva põleva küünla või laualambi läheduses;
 - kohas, kus järelevalveta kaminas on hõõguvat sütt;
 - süttivate ainete, näiteks bensiini, alkoholi, vedeldi, kustutamata sigaretiga tuhatoosi jms läheduses.
- Ärge jätke toodet selliselt, et see nõjatub vastu seina või lauda.
 - Toode võib kukkuda ja põhjustada vigastusi või ise tõsiselt kahjustada saada.
- Tolmuimeja kasutamise ajal või pärast kasutamist asetage tolmuimeja pikali või puhastusjaamale.
 - Toode võib kukkuda ja põhjustada vigastusi või ise tõsiselt kahjustada saada. Lisaks sellele on võimalik, et teile ei hüvitata kahju.
- Ärge kasutage tolmuimejat eesmärgil, milleks see pole ette nähtud. (Ärge laske lastel tootele ronida ega sellega mängida.)
 - See võib põhjustada vigastusi või toote kahjustusi.
- Ärge lubage lastel toodet puhastamise ajal puudutada.
 - Ülekuumenev tolmuimeja võib põhjustada lastele põletusi.
- Ärge lubage lastel puhastusjaama küljes rippuda ega seda lükata.
 - Tekkida võib kehavigastus ning toote ja põranda kahjustusi.
- Kasutage puhastusjaama kandmiseks mõlemat kätt.

- Kui tõmbate toitejuhtme puhastusjaama põhjas olevast soonest välja, siis tehke seda ettevaatlikult. Keerake juhett pisut, et see tuleks sujuvalt välja.
 - Toitejuhtme kahjustamine võib põhjustada elektrilöögi või tulekahju.
- Enne puhastusjaama pistikupesast lahtutamist või sinna ühendamist lülitage tolmuimeja välja ja veenduge, et toitepistikute harud ei puudutaks teie käsi.
 - Tulemuseks võib olla tulekahju või elektrilöök.
- Ärge astuge kasutamise ajal tugevalt pesemisharja ülemisele osale.
 - See võib kahjustada toodet või põrandat.
- Olge tolmuimeja kokkupanemisel ettevaatlik, et teie sõrmed ei jääks liitekohtade vahele.
- Ärge kasutage tolmuimejat esemetel, mida on lihtne kriimustada (telerid, monitorid jne).
- Jälgige puhastamise ajal, et harja külge ei pörkaks vastu põrandaliiste, seina, mööblit vms, kuna see võib tekitada pleki.
 - Kerge pleki saab eemaldada märja salvräti või puhastusvahendiga.
- Ärge kasutage vett, et puhastada töös olevat toodet.
- Kasutage toodet kuivades kohtades ja ärge kasutage toodet märgades kohtades või vees.
- Ärge kasutage toodet otsese päikesevalguse käes ega kuumas keskkonnas ning ärge hoidke toodet autos.
- Ärge pange pesemisharja veepaaki kuuma vett, puhastusvahendit jne.
 - Tagajärjeks võib olla toote talitlushäire või jõudluse vähenemine.
- Pärast pesemisharja kasutamist eemaldage veepaagist kogu vesi.

Hooldamine

MÄRKUS

- Mõnikord võib harja ketas põrandat kriimustada. Kontrollige enne tolmuimeja kasutamist harja ketaste olekut.
 - Kui harja kettal on võõrkeha, mida ei saa hõlpsalt eemaldada, võtke ühendust Samsungi hoolduskeskusega.
- Kui pesemisharja sisemus on ummistunud suure võõrkehaga, siis pöörlemiskiirus väheneb või pöörlev ketas seiskub.

ETTEVAATUST

- Ärge lükake tolmuimejat, kui see on paigutatud puhastusjaama.
 - Tekkida võib kehavigastus ning toote ja põranda kahjustusi.
- Toote pikka aega päikesevalguse käes hoidmine võib toote osi moonutada või nende värvi muuta. Seepärast hoidke toodet varjulises kohas.
- Ärge puhastage tolmuimeja harja veega. Veega puhastamine võib põhjustada osade moonutusi või talitlushäireid.
- Kui märkate pidevat imemisvõimsuse vähenemist või kui tolmuimeja kuumeneb ebatavaliselt üle, puhastage tooteid ja vahetage filtrid välja.
- Kui puhastusjaam hakkab haisema, vahetage tolmukott välja või puhastage filtrid.

Tõrkeotsing

Enne teenindusse helistamist vaadake üle allolevad probleemid ja lahendused. Pange tähele, et teilt võetakse tasu teeninduskõnede eest, mille käigus ei tuvastata defekte.

Probleemid	Lahendused
Tolmuimeja ei tööta.	<ul style="list-style-type: none">• Kontrollige aku laetust ja laadige akut.• Kontrollige, ega toode pole välja lülitatud, seejärel vajutage sisselülitamiseks toitenuppu.• Kontrollige, kas reguleeritav toru, tolmuikamber või hari on blokeeritud.• Kontrollige, kas pestav mikrofilter on õigesti sisestatud.• Kui tolmuimejat ei ole pikka aega kasutatud, laadige akut.• Kui aku ei toimi enam, vahetage aku välja.
Harjas olev pöörlev hari (trummel) ei tööta.	<ul style="list-style-type: none">• Kui ekraanil kuvatakse teade [Kontrollige harja/filtrit], lülitage tolmuimeja välja ja kontrollige, kas hari on mõne võõrkeha tõttu ummistunud. Kui nii, eemaldage see võõrkeha ja käivitage tolmuimeja uuesti.• Kui tolmuimeja on sisse lülitatud, lülitage see välja ja uuesti sisse.<ul style="list-style-type: none">- Kui harjamootori ülekuumenemist ennetav seade on töös, võib kitsa koristamise harja ja pesemisharja puhul mootori jahtumiseks kuluda umbes 30 minutit.
Õhu väljalaskest või toote filtrist tuleb halba lõhna.	<ul style="list-style-type: none">• Tühjendage tolmuikamber ja puhastage filtreid sagedasti.<ul style="list-style-type: none">- Uue tolmuimeja kasutamisel on nõrga lõhna teke esimese kolme kuu jooksul normaalne.- Kui kasutate tolmuimejat pikka aega, võib tolmuikambrisse või filtrile kogunenud tolm lõhnu tekitada.• Vahetusfiltrid on saadaval kohaliku Samsungi hooldusteenuse pakkuja juures.
Staatiline elekter tekib paksude ja pehmete mattide puhastamisel.	<ul style="list-style-type: none">• Mattide materjalid (lastehoidude põrandamatid, korrustevahelist müra blokeerivad matid jne) võivad põhjustada staatilist elektrit.<ul style="list-style-type: none">- Liigutage harja mõnda aega tavalisel põrandal ja jätkake puhastamist, nii peaks staatiline elekter kaduma.
Pesemishari ei pihusta vett.	<ul style="list-style-type: none">• Esmakordsel kasutamisel võib pesemisharja sisemises pumbas ja torus olev õhk põhjustada vee pihustamise viivitust.<ul style="list-style-type: none">- Võtke veepaak lahti, vajutage vee pihustamise nuppu (+) ja kontrollige, kas pump teeb käitamisel heli.- Täitke veepaak, kinnitage see pesemisharja külge ja vajutage veepihustamise nuppu (+) korduvalt.

Probleemid	Lahendused
Tolmuimejat ei saa laadida.	<ul style="list-style-type: none"> • Kontrollige, kas puhastusjaama jaoks kasutatav pinge sobib puhastusjaama jaoks nõutud pingega. • Kontrollige, kas tolmuimeja on sisse lülitatud ning seejärel kas aku laetuse LED-märgutuli põleb. • Kontrollige, ega laadimisklemmil pole võõrkehaid (tolmu). Eemaldage võõrkehad vatitiku või pehme lapiga.
Tolmuimeja lakkab puhastamise ajal töötamast.	<ul style="list-style-type: none"> • Kuna sellel seadmel on mootori ülekuumenemist ennetav seade, lõpetab seade ajutiselt töötamise järgmistel tingimustel. Pärast põhjuse või probleemi lahendamist lülitage seade taas sisse. (See olukord võib erineda olenevalt keskkonnatemperatuurist.) <ul style="list-style-type: none"> - Kui tolmuimeja töötab täis tolmuksambriga. - Kui tolmuimeja töötab ummistunud harjaga. - Kui pragude tööriista kasutatakse pikka aega.
Imemisvõimsus väheneb järsku ja tolmuimeja tekitab vibreerivat heli.	<ul style="list-style-type: none"> • Kontrollige, kas hari, tolmuksamber või reguleeritav toru on võõrkehaga ummistunud ja eemaldage see. • Kontrollige, ega tolmuksamber pole täielikult tolmuksa täidetud. Kui on, siis tühjendage see. • Kontrollige, ega filter pole määrdunud. Kui on, siis puhastage filter.
Puhastamine on lõpetatud, kuid väikesed tolmuosakesed tulevad harjast välja.	<ul style="list-style-type: none"> • Käitage pärast puhastamist tolmuimejat vähemalt 10 sekundit, et väikesed tolmuosakesed ära imeda.

- Käesolev tolmuimeja vastab järgmistele direktiividele.
 - Madalpinge direktiiv 2014/35/EL
 - Elektromagnetilise ühilduvuse direktiiv 2014/30/EL

SAMSUNG



Putekļsūcējs

Lietotāja rokasgrāmata

VS20A95**** sērija

- Pirms sākat darbu ar šo ierīci, lūdzam uzmanīgi izlasīt šīs instrukcijas.
- Izmantošanai tikai telpās



SAMSUNG

Daļu pārskats

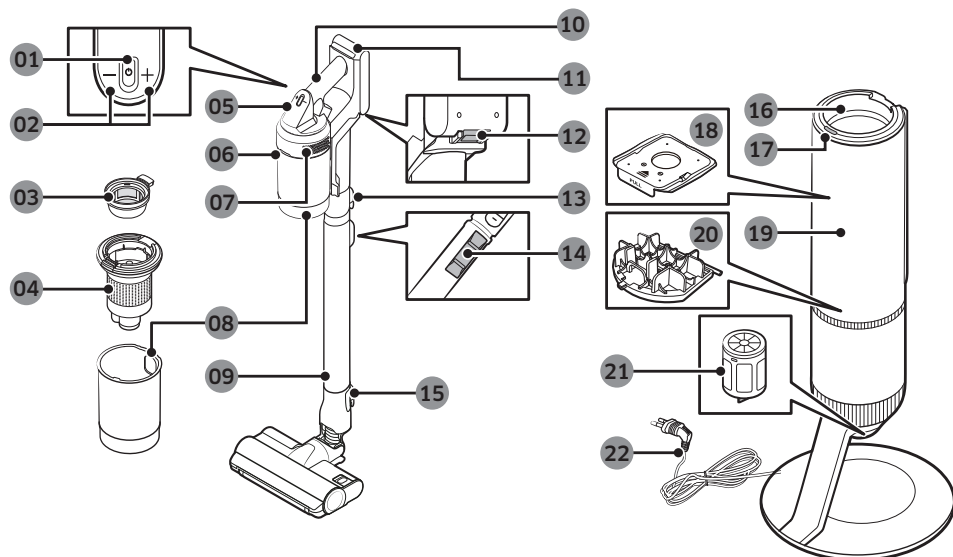

- | | |
|--|---|
| 01 Barošanas (⏻) poga | 12 Akumulatora atvienošanas poga |
| 02 Sūkšanas jaudas kontroles poga | 13 Caurules atvienošanas poga |
| 03 Mazgājams mikrofiltrs | 14 Caurules garuma regulēšanas poga |
| 04 Metāla sietiņfiltra režģa filtrs | 15 Birstes atvienošanas poga |
| 05 Displejs | 16 Putekļu tvertnes locītava |
| 06 Putekļu tvertnes atvienošanas poga | 17 Attīrītāja ieslēgšanas/izslēgšanas poga |
| 07 Smalko putekļu filtrs | 18 Putekļu maisiņš |
| 08 Putekļu tvertne | 19 Attīrītāja priekšējais pārsegs |
| 09 Regulējama caurule | 20 Attīrītāja motora priekšfiltrs |
| 10 Rokturis | 21 Attīrītāja smalko putekļu filtrs |
| 11 Akumulatora līmeņa indikators | 22 Barošanas kabelis |

* Izstrādājuma ārpusē esošajam viļņu rakstam ir dabisks izskats, pateicoties pārļu plastmasas materiālu izmantošanai un pārļu sadalījumam. Turklāt materiālā izmantotā mirdzošā pārle sniedz izcīlu, mirdzošu pārklājumu; nav nepieciešams papildus pārklājums.

Piederumi

Piederumi ar atzīmi "***" var atšķirties atkarībā no modeļiem.

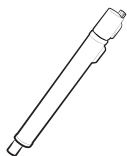

Regulējama caurule

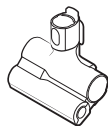

Mājdzīvnieku uzgalis



Kombinētais uzgalis



Garais šaurās vietās ievietojamais uzgalis



Kustīgais uzgalis

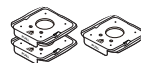

Putekļu maisiņš: 3 vienības (izstrādājumā: 1, rezerves daļa: 2)

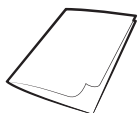

Lietotāja rokasgrāmata

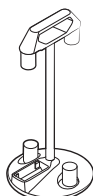

Piederumu turētājs

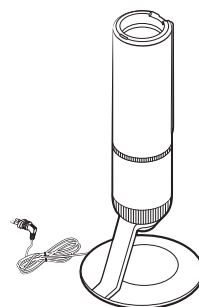

Attīrītājs



*Lādētājs

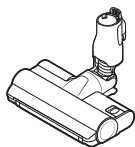

*Jet dubultā birste

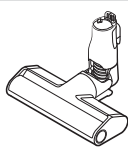

*Šaurā birste

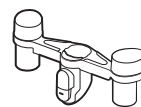

*Piederumu turētājs

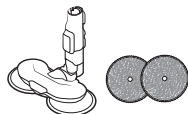

*Mitrās tīrīšanas birste/
Daudzkārtējas lietošanas
mitrais spilventiņš

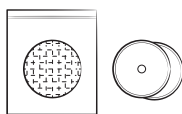

*Vienreizlietojams mitrais
spilventiņš/ Pievienojams
spilventiņš



*Akumulators
(VS20A959***: 2 vienības)

*Papildaprīkojums

* Modelis VS20A958***: Papildus akumulatoru un lādētāju var iegādāties atsevišķi.

* Mitrās tīrīšanas birste ietver daudzkārtējas lietošanas mitro spilventiņu un vienreizlietojamu mitro spilventiņu.

* Mitrās tīrīšanas birste un Jet dubultā birste ir saderīga tikai ar modeli VS20A95****.

Ierīces specifikācijas

Uzlādēšanās un tīrīšanas laiks var atšķirties atkarībā no izmantotajām birstēm un ierīces lietošanas apstākļiem.

Modelis		VS20A95**** sērija
Elektroenerģijas patēriņš (putekļsūcējs)		Pamatojoties uz atvienojamo rokas putekļsūcēju: 580 W
Akumulatora specifikācijas		Litija jonu 25,2 V, 2200 mAh, 7 elementu
Svars (putekļsūcējs)		2,7 kg (Jet dubultā birste)
Izmēri	Putekļsūcējs	Platums 250 mm x dziļums 210 mm x augstums 1,000 mm
	Attīrītājs	Platums 300 mm x dziļums 300 mm x augstums 850 mm
Uzlādes laiks		3,5 stundas
Tīrīšanas laiks (noklusējuma: [VID.])	Kombinētais uzgalis / garais šaurās vietās ievietojamais uzgalis	Apm. 60 min. [MIN.] / apm. 30 min. [VID.] / apm. 10 min. [MAKS.] / apm. 3 min. [JET]
	Jet dubultā birste	Apm. 42 min. [MIN.] / apm. 24 min. [VID.] / apm. 14 min. [MAKS.] / apm. 8 min. [JET]
	Šaurā birste	Apm. 50 min. [MIN.] / apm. 25 min. [VID.] / apm. 15 min. [MAKS.] / apm. 9 min. [JET]
	Mitrās tīrīšanas birste	Apm. 100 min.

* Tīrīšanas laiks divkāršojas, kad pēc kārtas izmantojat divus akumulatorus.

Darbība



* Plašāku informāciju, lūdzu, skatiet, izmantojot QR kodu.

Attīrītājs

#1 Attīrītāja uzstādīšana

- 1 Velciet attīrītāja barošanas vadu gar apakšdaļas apaļo iedobi.
- Pārliecinieties, ka barošanas vads ir pareizi novietots, lai attīrītājs stāvētu bez sasvēršanās.
- 2 Pirms attīrītāja pievienošanas, kārtīgi novietojiet barošanas vadu.
- 3 Pievienojot attīrītāju, statusa indikators uz 5 sekundēm paliek zils un izslēdzas.

#2 Attīrītāja izmantošana

- Statusa indikators / poga (Ieslēgšana/izslēgšana)
- Pēc putekļsūcēja ievietošanas attīrītājā, nospiediet ieslēgšanas/izslēgšanas pogu, lai iztukšotu putekļu tvertni.
- Vēlreiz nospiediet ieslēgšanas/izslēgšanas pogu, lai pārtrauktu tā darbību.
- Pirms putekļsūcēja izmantošanas aizveriet putekļu tvertnes apakšējo pārsegu, jo apakšējais pārsegs ir atvērts pēc attīrītāja putekļu tvertnes iztukšošanas.

Putekļsūcējs

Akumulatora uzlāde

- * Kad akumulatora līmeņa indikators paliek sarkans [Zems uzlādes līmenis], displejā parādās ziņojums; uzlādējiet akumulatoru.
- * Jūs nevarat izmantot putekļsūcēju uzlādes laikā.
- * Pārlicinieties, ka akumulatora aizmugure ir pareizi novietota uz putekļsūcēja uzlādes daļas.
- * Pārbaudiet, vai uzlādes laikā deg akumulatora līmeņa indikators.
- * Kad sākas uzlāde, akumulatora līmeņa indikators ieslēdzas (sarkans, oranžs vai dzeltens atkarībā no uzlādes progresā), tas pamazām kāpj augstāk un maina krāsu uz zaļu, kad ir pabeigta uzlāde.

UZMANĪBU

- Pirms akumulatora atvienošanas pārlicinieties, ka putekļsūcējs ir izslēgts.
 - Ja putekļsūcēja darbības laikā tā akumulators tiek ar spēku atvienots, var rasties putekļsūcēja darbības traucējumi.
- Ievērojiet piesardzību, lai nenomestu akumulatoru zemē. Pretējā gadījumā varat gūt savainojumus vai izraisīt akumulatora bojājumus.

#3 Akumulatora ievietošana

Iebīdiet akumulatoru līdz galam, līdz atskan klikšķis.

#4 Akumulatora atvienošana



Nospiediet akumulatora atvienošanas pogu roktura aizmugurē, lai izbīdītu akumulatoru.

#5 Papildus akumulatora uzlāde

- Uzlādējiet papildus akumulatoru papildus akumulatora uzlādes atverē piederumu turētāja apakšā.
 - Stingri iespiediet akumulatoru.
- * Modelis VS20A958***: Lai uzlādētu akumulatoru pie piederumu turētāja, lādētājs ir jāieģādājas atsevišķi. (VCA-SAPA95)

Putekļsūcēja izmantošana

#6 Vadības daļa

- * Pirms ierīces izmantošanas, jums pirmajā reizē ir jāatlasa valoda. Izmantojiet pogu (+) vai (-), lai atlasītu valodu, un 3 sekundes turiet nospiegtu pogu (+), lai pabeigtu iestatīšanu.
 - Nospiediet un 3 sekundes turiet nospiegtu pogu (+), izmantojot putekļsūcēju, lai ieietu valodas iestatīšanas režīmā vēlāk.
 - * Lai iestatītu enerģijas taupīšanas režīmu, nospiediet un 5 sekundes turiet nospiegtu pogu (+), kamēr putekļsūcējs ir attīrītājā.
 - Lai atceltu enerģijas taupīšanas režīmu, nospiediet un 5 sekundes turiet nospiegtu pogu (+).
 - Ja tiek izmantots putekļsūcējs, automātiski tiek iziets no enerģijas taupīšanas režīma.
- 01 Barošanas  ieslēgšana/izslēgšana: Nospiediet pogu , lai sāktu tīrīšanu režīmā [VID.].
 - Kad mitrās tīrīšanas birste ir salikta, putekļsūcējs sāk tīrīt mitrās tīrīšanas birstes režīmā.
 - 02 Sūkšanas jaudas režīma vadības daļa: Jūs varat mainīt sūkšanas jaudas režīmu.
 - Jūs varat mainīt sūkšanas jaudas 4 soļus [MIN., VID., MAKS., JET] ar pogu (+) un (-).

PIEZĪME

- Kad putekļsūcējs ir mitrās tīrīšanas birstes režīmā, darbojas tikai poga (+).
- Ja birste līp pie grīdas vai negriežas pareizi atkarībā no grīdas materiāla (paklājs, tepikis, ieklājums u.tml.), regulējiet sūkšanas jaudas režīmu uz [MIN.] vai [VID.].
- Izmantojot mitrās tīrīšanas birsti, valodas iestatījumus netiek atbalstīts.

#7 Displeja daļa

- Sūkšanas jaudas režīms
 - Parāda sūkšanas jaudas režīmu, kuru jūs atlasījāt kā [MIN.], [VID.], [MAKS.] vai [JET].
- [MITRS]: mitrās tīrīšanas birstes režīms
 - Kad mitrās tīrīšanas birste ir salikta, tiek parādīts mitrās tīrīšanas birstes režīms.
 - Nospiediet pogu (+), lai izsmidzinātu ūdeni. Turot nospiestu pogu (+), ūdens tiek izsmidzināts maksimums 2 sekundes.
- Pārbaudiet ziņojumus
 - **Zems uzlādes līmenis:** Parādās, kad ir zems akumulatora uzlādes līmenis.
 - **Iesprūdis objekts:** Kļūda parādās, kad birstē vai uzgalī ir kaut kas iestrēdzis.
 - **Filtrs nav ievietots:** Kļūda parādās, kad trūkst "Mikrofiltrs".
 - **Aizsprostots:** Kļūda parādās, kad putekļsūcējs ir aizsērējis.
 - **Pārbaudiet birsti, filtru:** Brīdina lietotāju pārbaudīt birsti, uzgalī vai filtru, lai atrisinātu aizsērēšanas kļūdu.
 - **Notīriet mikrofiltru:** Brīdina un iesaka lietotājam regulāri pārbaudīt un izmazgāt mikrofiltru. (Skatiet sadaļu "Putekļsūcēja tīrīšana".)
 - **Energotaupība Ieslēgta:** Parāda, kad ir ieslēgts enerģijas taupīšanas režīms.
 - **Energotaupība Izslēgta:** Parāda, kad ir izslēgts enerģijas taupīšanas režīms.

Piederumu turētāja izmantošana

Pirms papildus akumulatora uzlādes, pievienojiet lādētāju.

#8 Piederumu turētāja izmantošana

- Ⓐ: Piederumu turētājs
- Ⓑ: Piederumu turētājs + piederumu turētāja turētājs
- Kad piederumi ir atvienoti glabāšanai, no putekļsūcēja sūkšanas daļas var izbirt putekļi.
 - Pēc tīrīšanas saīsiniet caurules garumu un 10 sekundes izmantojiet putekļsūcēju [MAKS.] režīmā.
 - Ja spilventiņš ir mitrs un glabāts kopā ar mitrās tīrīšanas birsti, siena pie mitrā spilventiņa var tikt piesārņota vai sākt ost. Pēc spilventiņa tīrīšanas pilnībā izžāvējiet spilventiņu.
 - Noņemot birsti, nospiediet birstes atvienošanas pogu.

Piederumu izmantošana

#9 Piederumu atvienošana

- Noņemot regulējamo cauruli vai birsti, nospiediet atvienošanas pogu aizmugurē.
- Pirms piederumu atvienošanas, 10 sekundes izmantojiet režīmu [MAKS.], lai izņemtu piederumos palikušos svešķermeņus.

#10 Kombinētais uzgalis

Izmantojiet, lai savāktu putekļus no aizkariem, mēbelēm, dīvāniem u.c.

#11 Garais šaurās vietās ievietojamais uzgalis

Izmantojiet, lai savāktu putekļus no logu rāmju iedobēm, šaurām atverēm, stūriem u.c.

#12 Kustīgais uzgalis

Izmantojiet, lai aizsniegtu vietas, piemēram, mēbeļu augšējās vai aizmugures daļas vai griestus.

PIEZĪME

- Kustīgo uzgali var savienot ar kombinēto uzgali un garo šaurās vietās ievietojamo uzgali.

#13 Caurules garuma regulēšana

Nospiediet pogu regulējamās caurules aizmugurē, lai regulētu caurules garumu 3 soļos.

#14 Mitrās tīrīšanas birste

Izmantojiet, lai tīrītu grīdu (koka vai linoleja) ar mitro spilventiņu.

* Mitrās tīrīšanas birstei nav putekļu sūkšanas funkcijas.

01 Daudzkārtējas lietošanas mitrais spilventiņš

02 Velcro

03 Rotējošais disks

Daudzkārtējas lietošanas mitrā spilventiņa izmantošana

- Pievienojot mitro spilventiņu, pārliecinieties, ka spilventiņš atrodas rotējošā diska centrā.

04 Pievienojams spilventiņš

05 <Priekšpuse> Velcro puse

06 <Aizmugure>

07 Vienreizlietojams mitrais spilventiņš

Vienreizlietojamā mitrā spilventiņa izmantošana

- Pievienojiet vienreizlietojamo mitro spilventiņu pievienojamā spilventiņa priekšpusei (Velcro puse) uz rotējošā diska.
 - Ja izmantojat vienreizlietojamo mitro spilventiņu bez pievienojamā spilventiņa, tīrīšanas sniegums var samazināties.
- Pēc vienreizlietojamā mitrā spilventiņa izmantošanas izmetiet spilventiņu.

08 Ūdens tvertne

Ūdens tvertnes atvienošana vai pievienošana

- Nospiediet ūdens tvertnes apakšdaļu, lai atvienotu.
- Pievienojot ūdens tvertni, vispirms ievietojiet priekšgalu.

PIEZĪME

- Nelietojiet pazemes vai piesārņotu ūdeni.
- Izmantojot pirmo reizi, gaiss sūknī un caurulē var aizkavēt mitro tīrīšanas birsti izsmidzināt ūdeni. Atkārtoti nospiediet ūdens smidzināšanas pogu (+).

Apkope

Attīrītāja tīrīšana

#15 Putekļu maisiņa nomaiņa

Kad statusa indikators paliek sarkans, jums ir jānomaiņa putekļu maisiņš.

#16 Motora priekšfiltra tīrīšana

Izmantojiet rokturi, lai noceltu filtru un izkratiet virs atkritumu tvertnes, lai iztīrītu putekļus.

#17 Smalko putekļu filtra tīrīšana

Izkratiet smalko putekļu filtru virs atkritumu tvertnes, lai iztīrītu putekļus.



* Plašāku informāciju, lūdzu, skatiet, izmantojot QR kodu.

Putekļsūcēja tīrīšana

#18 Putekļu tvertne/mazgājams mikrofiltrs

⚠ UZMANĪBU

- Pēc putekļu tvertnes/mazgājamā mikrofiltra tīrīšanas ar ūdeni, jums tie pirms izmantošanas pilnībā jānožāvē ēnā vairāk nekā 24 stundas.
 - Karstuma iedarbībā var notikt daļas deformācija.
 - Ja filtrs netiek pilnībā nožāvēts pirms izmantošanas, tas var radīt smaku.
- Ja putekļu tvertne vai filtrs ir aizsērējis, putekļsūcējs var pārtraukt savu darbību motora pārkaršanas novēršanas ierīces dēļ.
 - Iztīriet putekļu tvertni vai filtrus un pēc tam atkal izmantojiet putekļsūcēju.

#19 Smalko putekļu filtrs

Pārliecinieties, ka ierīce pirms filtra tīrīšanas ir izslēgta.

- Pagrieziet un izvelciet smalko putekļu filtru, un maigi uzstiet pa to, lai iztīrītu putekļus.
- Izmazgājiet filtru ar tekošu ūdeni reizi mēnesī, lai uzturētu vislabāko filtra sniegumu.
- Pēc tīrīšanas, pirms izmantošanas pilnībā nožāvējiet vairāk nekā 24 stundas ēnā.

- Montāžas veikšanai pagrieziet to pretēji pulkstenrādītāju kustības virzienam, līdz ir redzama līnija zem slēdzenes attēla.

📖 PIEZĪME

- Mazgājot filtru, neizmantojiet mazgāšanas līdzekli vai instrumentu.
- Nežāvējiet ar karstumu.

#20 Šaurā birste

⚠ UZMANĪBU

- Nemazgājiet birsti ūdenī.
- Ja uz birstes sakrājušies svešķermeņi, notīriet tos ar mitru salveti vai sausu drānu.

#21 Jet dubultā birste

Ja svešķermeņus neizdodas automātiski atdalīt no birstes, izmantojiet šķēres.

⚠ UZMANĪBU

- Ja tīrīšanas laikā rotējošajā birstē tiek iesūkts auduma gabals vai kāds cits svešķermenis, rotējošā birste pārtrauks darboties, lai tādējādi pasargātu birstes motoru. Pēc birstes tīrīšanas izslēdziet un pēc tam atkal ieslēdziet putekļsūcēja barošanu.
- Ja pēc tīrīšanas birste joprojām nedarbojas, izslēdziet un pēc tam atkal ieslēdziet putekļsūcēja barošanu.
- Birstes tīrīšanas laikā ievērojiet piesardzību, lai nejauši neiespiestu birstes ietvarā pirkstus.

#22 Mitrās tīrīšanas birste

📖 PIEZĪME

- Ja rotējošā birste nedarbojas pat pēc (šaurās birstes) un (mitrās birstes) tīrīšanas, iespējams darbojas birstes motora pārkaršanas novēršanas ierīce. Pagaidiet 30 minūtes vai ilgāk, lai atdzesētu motoru un izmantotu to atkal.

#23 Mājdzīvnieku uzgalis

Iztīriet mājdzīvnieku apmatojumu, izmantojot šķēres un iesūcot gabalus.

#24 Garais šaurās vietās ievietojamais uzgalis / caurule

Ievietojiet garu, šauru kociņu un vairākas reizes pagrieziet, lai iztīrītu garo šaurās vietās ievietojamo uzgali vai cauruli,

Drošības informācija

- Pirms ierīces lietošanas lūdzam rūpīgi izlasīt rokasgrāmatu un saglabāt to, lai vajadzības gadījumā varētu ieskatīties tajā arī turpmāk.
- Tā kā zemāk sniegtās lietošanas instrukcijas attiecas uz vairākiem modeļiem, dažas putekļsūcēja īpašības var nedaudz atšķirties no šajā rokasgrāmatā aprakstītajām.

Izmantotie piesardzības/brīdinājuma simboli

BRĪDINĀJUMS

Norāda, ka pastāv nāves vai nopietnu traumu risks.

UZMANĪBU

Norāda, ka pastāv personīgu traumu vai materiālu bojājumu risks.

Citi izmantotie simboli

PIEZĪME

Norāda, ka zemāk sniegtie norādījumi satur svarīgu papildinformāciju.

- Lai iegūtu informāciju par Samsung vides saistībām un uz izstrādājumu attiecināmajiem regulējumiem, piem., REACH (WEEE, akumulatoru) regulu, apmeklējiet vietni: samsung.com/uk/aboutsamsung/samsungelectronics/corporatecitizenship/data_corner.html

Šo prasību neievērošana var izraisīt putekļsūcēja iekšējo detaļu bojājumus un anulēt garantiju.

Vispārīgi

- Uzmanīgi izlasiet visas instrukcijas. Pirms ieslēdzat putekļsūcēju pārliecinieties, ka tīkla elektrības padeves spriegums ir tāds pats, kā norādīts uz plāksnītes atvienojamā rokas putekļsūcēja aizmugurē (akumulatora kontakta pusē).
- BRĪDINĀJUMS: nelietojiet putekļsūcēju uz mitra paklāja vai grīdas.

- Ja šīs ierīces lietošanas laikā tuvumā ir bērni vai to izmanto bērni, tie cieši jāuzmana. Putekļsūcēju nedrīkst izmantot kā rotaļlietu. Nekad neatstājiet ieslēgtu putekļsūcēju bez uzraudzības. Izmantojiet putekļsūcēju tikai tam paredzētajiem mērķiem kā aprakstīts šajās lietošanas instrukcijās.
- Nelietojiet putekļsūcēju bez putekļu tvertnes.
- Lai uzturētu vislabāko tīrīšanas efektivitāti, iztukšojiet putekļu tvertni pirms tā ir pilna.
- Neizmantojiet putekļsūcēju, lai savāktu sērkokļņus, gruzdošus pelnus vai cigarešu izsmēķus. Uzglabājiet putekļsūcēju vietās, kur tas neatrodas krāsns vai citu siltuma avotu tuvumā. Karstums var deformēt vai izbalināt ierīces plastmasas detaļas.
- Izvairieties no cietu, asu priekšmetu iesūkšanas, jo tie var bojāt putekļsūcēja detaļas.
- Nenobloķējiet sūkšanas vai izplūdes atveres.
- Lai izvairītos no bojājumiem, velciet kontaktdakšu ārā no kontaktlīdžas, turot aiz kontaktdakšas, nevis velkot aiz strāvas vada.
- Šo ierīci var izmantot bērni, kas vecāki par 8 gadiem, un personas ar fiziskiem, maņu vai garīgiem traucējumiem vai ar nepietiekamu pieredzi un zināšanām, ja viņi ir atbilstoši uzraudzīti vai apmācīti izmantot ierīci drošā veidā un saprot attiecīgos apdraudējumus. Bērni nedrīkst rotaļāties ar ierīci. Bērni nedrīkst tīrīt putekļsūcēju vai veikt tā apkopi bez pieaugušu uzraudzības.
- Jānodrošina, lai ar ierīci nevarētu rotaļāties mazi bērni.
- Pirms tīrīšanas vai apkopes darbu veikšanas putekļsūcēja akumulators jāizņem no galvenā bloka.
- Nav ieteicams lietot pagarinātāju.
- Ja putekļsūcējs nedarbojas pareizi, atslēdziet strāvas padevi un sazinieties ar pilnvarotu Samsung servisa centra pārstāvi.
- Lai izvairītos no bīstamām situācijām, ja bojāts strāvas vads, tā nomainītu drīkst veikt tikai ražotājs vai tā servisa centra pārstāvis, vai arī persona ar līdzīgu kvalifikāciju.
- Nelietojiet ierīci, lai savāktu ūdeni.
- Neiegremdējiet ierīci pirms tīrīšanas ūdenī.

- Ja nepieciešams veikt nomaiņu, lūdzam sazināties ar Samsung vai Samsung servisa centru.

Attīrītājs

- Nepārveidojiet tā polarizēto kontaktdakšu tā, lai tā derētu nepolarizētai sienas kontaktlīgzdai vai pagarinātājam.
- Neizmantojiet to ārpus telpām vai uz mitrām virsmām.
- Atvienojiet attīrītāju no sienas kontaktlīgzdas, kad ierīce netiek izmantota, kā arī pirms veicat apkopes darbus.
- Uzlādēšanai izmantojiet tikai ražotāja piegādāto attīrītāju.
- Neizmantojiet, ja strāvas vads vai kontaktdakša ir bojāta.
- Nevelciet vai nenesiet ierīci aiz strāvas vada, neizmantojiet strāvas vadu kā rokturi, neiespiediet strāvas vadu durvis vai nevelciet to gar asām malām un stūriem. Nodrošiniet, lai strāvas vads nesaskartos ar sakarsušām virsmām.
- Nelietojiet pagarinātājus vai sienas kontaktlīgzdas, kas nespēj nodrošināt atbilstošu strāvas stiprumu.
- Nemēģiniet uzlādēt atkārtoti neuzlādējamu akumulatoru.
- Neatvienojiet ierīci no sienas kontaktlīgzdas, veicot aiz strāvas vada. Lai atvienotu no sienas kontaktlīgzdas, satveriet aiz kontaktdakšas, nevis strāvas vada.
- Nebojājiet un neaizdedziniet akumulatorus, jo tie pie augstām temperatūrām eksplodē.
- Nemēģiniet atvērt attīrītāju. Ierīces remontdarbus drīkst veikt tikai kvalificētā Samsung servisa centrā.
- Nepakļaujiet attīrītāju augstas temperatūras ietekmei, kā arī neļaujiet nekāda veida mitrumam nonākt saskarsmē ar attīrītāju.

Uzstādīšana

- Ja radušās problēmas ar attīrītāja uzstādīšanu, sazinieties ar Samsung servisa centru.

- * Traumas vai ierīces darbības traucējumi, kas radušies nepareizas attīrītāja uzstādīšanas rezultātā, var netikt kompensēti.

Putekļsūcējs

- Nemēģiniet ar ierīci savākt cietus vai asus priekšmetus, piemēram, stiklus, naglas, skrūves, monētas u.c.
- Neizmantojiet to bez filtra. Ierīces apkopes laikā nebāziet pirkstus vai citus priekšmetus ventilatora nodalījumā, jo pastāv risks, ka ierīce var nejauši ieslēgties.
- Neievietojiet ierīces atverēs nekādus priekšmetus. Neizmantojiet ierīci, ja kāda no atverēm ir bloķēta. Neļaujiet atverēs uzkrāties putekļiem, diegiem, matiem vai citiem svešķermeņiem, kas varētu samazināt gaisa plūsmu.
- Nemēģiniet ar ierīci savākt toksiskus materiālus (hlora balinātāju, amonjaku, kanalizācijas cauruļu tīrīšanas šķidrums u.c.).
- Nemēģiniet ar ierīci savākt priekšmetus, kas deg vai dūmo, piemēram, cigaretes, sērkokoņus vai karstus pelnus.
- Neizmantojiet putekļsūcēju slēgtā telpā, kas piepildīta ar eļļas bāzes krāsu, krāsu šķīdinātāju, pretkožu līdzekļu izdalītājiem tvaikiem, kā arī viegli uzliesmojošiem putekļiem vai citiem sprāgstošiem vai toksiskiem tvaikiem.

Saistībā ar elektrību

⚠ BRĪDINĀJUMS

- Nelokiet strāvas vadu un nenovietojiet uz vada smagus priekšmetus.
 - Var izraisīt elektrošoku vai ugunsgrēku.
- Ja putekļsūcējs tiek izmantots verandā vai vietā, kur tiek izmantots ūdens, pārliecinieties, ka ūdens nenonāk saskarē ar barošanas kabeli vai barošanas kontaktlīgzdu.
- Ja uz strāvas kontaktdakšas kontaktiem vai pamatnes ir nokļuvuši putekļi, ūdens u.c. vielas, uzmanīgi notīriet to.
 - Var izraisīt nenormālu ierīces darbību vai elektrošoku.

- Nevelciet barošanas kabeli, kā arī nepieskarieties barošanas kontaktdakšai ar mitrām rokām.
 - Var izraisīt elektrošoku vai ugunsgrēku.
- Nepievienojiet attīrītāju strāvas avotam ar nepareizu spriegumu. Nepievienojiet attīrītāju daudzkontakta kontaktlīgzdai vai strāvas pagarinātājam.
 - Var izraisīt elektrošoku vai ugunsgrēku.
- Neizmantojiet bojātu strāvas kontaktdakšu, strāvas vadu vai vaļīgu sienas kontaktlīgzdu.
 - Var izraisīt elektrošoku vai ugunsgrēku.
- Ja strāvas vads ir bojāts, nomainiet to pret jaunu strāvas vadu autorizētā Samsung servisa centrā.
 - Var izraisīt elektrošoku vai ugunsgrēku.

Darbība

BRĪDINĀJUMS

- Attīrītājs ir jānovieto un jāizmanto uz stabilas grīdas.
 - Ja produkts apgāžas, var rasties ievainojums vai produkta un grīdas bojājums.
- Nenovietojiet vai neizmantojiet produktu uz nelīdzenas grīdas, paklāja, viesistabas galda vai rakstāmgalda, u.tml.
 - Ja produkts apgāžas, var rasties ievainojums vai produkta un grīdas bojājums.
- Nenovietojiet produktu pie sienas, kurā iebūvētas caurules (gāzes vai ūdens, u.tml.) vai elektrības kabeli.
- Neradiet īssavienojumu, pieskaroties lādēšanas termināļiem ar irbuliņiem, metāla skrūvgriežiem u.tml.
 - Tas var izraisīt ierīces darbības traucējumus vai elektrošoku.
- Raugieties, lai putekļsūcēja un attīrītāja uzlādes termināļi nenonāktu saskarsmē ar elektrisku vadītāju, piemēram, rokassprādzi, rokas pulksteni, metāla stieni, naglu u.c.
- Raugieties, lai putekļsūcējā vai attīrītājā neiekleļūtu nekādi šķidrums, piemēram, ūdens vai sula.
 - Var izraisīt elektrošoku vai ugunsgrēku.
- Tā kā attīrītājs ir paredzēts izmantošanai tikai ar Samsung Jet bezvadu putekļsūcēju, neizmantojiet attīrītāju citām elektroierīcēm un citiem nolūkiem.
 - Var rasties nopietni attīrītāja bojājumi vai ugunsgrēks.
- Nodrošiniet, lai tīrīšanas laikā putekļsūcējs neiesūc šķidrumus, asus priekšmetus, adatas, gailošas ogles, miltus u.c.
 - Tas var izraisīt nenormālu ierīces darbību vai tās bojājumus.
- Nelietojiet putekļsūcēju, lai savāktu šķidrumu, piemēram, izlietus dzērienus vai mājdzīvnieku atkritumus.
- Raugieties, lai tīrīšanas laikā nebūtu nobloķēta birste un gaisa izplūde.
 - Ierīces pārkaršanas dēļ var rasties tās darbības traucējumi vai ugunsgrēks.
- Šī ierīce ir paredzēta tikai izmantošanai sadzīvē. (Neizmantojiet šo ierīci eksperimentālai, komerciālai vai rūpnieciskai tīrīšanai.)
 - Tas var izraisīt nenormālu ierīces darbību vai tās bojājumus.
 - Tīrīšana ārpus telpām: akmens un cementa pulveris
 - Biljarda istaba: krīta pulveris
 - Aseptiskā istaba slimnīcā
- Nebrauciet uz ierīces vai nepakļaujiet to spēcīgam triecienam.
 - Tas var izraisīt traumas vai ierīces bojājumus.
- Pirms piederumu turētāja pārvietošanas atvienojiet lādētāju.
 - Lādēšanas terminālis vai barošanas kabelis ir bojāts, un var rasties elektrošoks.
- Nelietojiet ierīci apkures ierīču, piemēram, sildītāja, kā arī uzliesmojošu aerosolu vai līdzīgu viegli uzliesmojošu materiālu tuvumā.
 - Tas var izraisīt ierīces deformāciju.
- Putekļsūcēja izmantošanas laikā ievērojiet piesardzību, lai nesavainotos ar tā kustīgajām vai rotējošajām detaļām.
 - Raugieties neiesūkt ķermeņa daļas (matus, rokas u.tml.) rotējošajā birstē (cilindrā).

- Sienu vai griestu tīrīšanas laikā izmantojiet abas rokas.
 - Tīrot ar putekļsūcēju, izmantojot tikai vienu roku, varat traumēt plaukstu locītavu vai nejauši nomest putekļsūcēju un izraisīt traumas vai putekļsūcēja bojājumus.
- Pārlicinieties, ka filtri ir pareizi ievietoti.
 - Sūkšanas jauda var samazināties.
 - Ja putekļsūcēja motorā iekļūst puteklī, var rasties ierīces bojājums.
 - Ierīce var nedarboties.
- Ar putekļsūcēju paceļot asus priekšmetus, piemēram, smiltis, tie var saskrāpēt putekļu tvertnes iekšējās daļas.
- Ja radusies gāzes noplūde vai tiek izmantoti viegli uzliesmojoši aerosoli, piemēram, putekļu noņēmējs, nepieskarieties strāvas kontaktdakšai un atveriet logus, lai izvēdinātu telpu.
 - Tas var izraisīt sprādzienu vai ugunsgrēku.
- Ja no ierīces izplatās neparastas skaņas, smakas vai dūmi, nekavējoties izslēdziet ierīci un sazinieties ar Samsung servisa centru.
 - Var izraisīt elektrošoku vai ugunsgrēku.

Apkope

⚠ BRĪDINĀJUMS

- Pirms ierīcē iekļuvušu svešķermeņu tīrīšanas vispirms izslēdziet ierīci.
 - Ja svešķermeņu tīrīšanas laikā ierīce būs ieslēgta, varat gūt savainojumus vai izraisīt ierīces bojājumus.
- Tīrot ierīces korpusu, vispirms izslēdziet ierīci un tad noslaukiet to ar sausu dvieli. Nesmidziniet ūdeni tieši uz ierīces vai netīriet to ar gaistošiem tīrīšanas līdzekļiem, piemēram, benzolu, krāsu šķīdinātāju vai spirtu.
 - Ja ierīcē iekļūst ūdens un rodas darbības kļūda, izslēdziet ierīci un sazinieties ar Samsung servisa centru.
- Pirms attīrītāja tīrīšanas atvienojiet ierīci.
- Tīrot mazgājamās detaļas, nelietojiet sārmus saturošus mazgāšanas līdzekļus, skābes, rūpnieciskus mazgāšanas līdzekļus, gaisa atsvaidzinātājus, etiķskābi u.c.
 - Tas var izraisīt ierīces bojājumus, piemēram, plastmasas detaļu plaisāšanu, deformāciju, krāsas maiņu, marķējumu izbalēšanu u.c.

Mazgājamās detaļas		Putekļu tvertne, mazgājams mikrofiltrs, smalko putekļu filtrs, metāla sietiņfiltra režģa filtrs, sausa lupatiņa
Piemērots mazgāšanas līdzeklis	Neitrāls	Trauku mazgāšanas līdzeklis
Aizliegts mazgāšanas līdzeklis	Sārms saturošs	Balinātājs, pelējuma likvidēšanas līdzeklis u.c.
	Skābes saturošs	Parafīna eļļa, emulgators u.c.
	Rūpnieciski mazgāšanas līdzekļi	NV-1, PB-1, Opti tīrītājs, spirts, acetons, benzols, krāsas šķīdinātājs u.c.
	Gaisa atsvaidzinātājs	Aerosola tipa gaisa atsvaidzinātāji (ar kafijas, ziedu u.c. aromātu)
	Eļļas	Dzīvnieku eļļa, augu eļļa
U.c.	Ēdama etiķskābe, etiķis, ledus etiķskābe u.c.	

Piezīmes un brīdinājumi

Uzstādīšana

UZMANĪBU

- Neuzstādi ierīci ūdens tuvumā, telpā ar augstu mitruma līmeni, logu tuvumā u.tml.
- Nenovietojiet attīrītāju vietā, kur bieži pārvietojas cilvēki, ieejās vai šaurās vietās.
 - Cilvēki var aiz tā aizķerties un savainoties, vai var rasties izstrādājuma bojājums.
- Ja attīrītājs ir nepareizi uzstādīts, tas var apgāzties, kas var izraisīt ievainojumus un nopietnus ierīces bojājumus.
- Uzstādi attīrītāju vietā, kur nav priekšmetu, kas varētu saplīst un radīt bojājumus.

Akumulatora izmantošana

PIEZĪME

- Ja ierīce nedarbojas pēc akumulatora uzlādes, nomainiet akumulatoru. Ja tas joprojām nedarbojas arī pēc jauna akumulatora iegādes, sazinieties ar Samsung servisa centru.
- Jums nepieciešams iegādāties akumulatoru un adapteri atsevišķi.
- Iegādājoties akumulatoru Samsung servisa centrā pārbaudiet, vai uz akumulatora ir redzams oriģinālais Samsung logotips (**SAMSUNG**) un akumulatora modeļa nosaukums (VCA-SBTA95).

UZMANĪBU

- Neizjauciet akumulatoru vai attīrītāju.
- Nepakļaujiet akumulatoru karstuma ietekmei, kā arī nemetiet to ugunī.
- Tā kā šis akumulators ir paredzēts tikai izmantošanai ar šo ierīci, nelietojiet to ar citām elektroierīcēm vai mērķiem.
- Akumulatora atvienošana ierīces darbības laikā var izraisīt tās darbības traucējumus.

- Jo ilgāk akumulators tiek lietots, jo vairāk samazinās akumulatora izmantošanas laiks. Kad akumulators vairs neuzlādējas vai ātri izlādējas, nomainiet novecojušo akumulatoru ar jaunu.
- Izmantojiet tikai ražotāja piegādāto attīrītāju un akumulatorus.
- Pirms akumulatora ievietošanas pārbaudiet, vai akumulators tiek uzstādīts pareizajā virzienā.
- Atbrīvojieties no nolietotā akumulatora, izmetot to speciālā akumulatoru savākšanas tvertnē, no kuras tas tiks nodots pārstrādei.
- Nemetiet akumulatoru zemē, nepielietojiet pret to spēku vai nepakļaujiet to pēkšņam triecienam.
- Lai aizsargātu motoru un akumulatoru, ierīce var nedarboties temperatūrā, kas zemāka par 5 °C vai augstāka par 45 °C.

Darbība

PIEZĪME

- Ja pret birsti tiek pielietots pārlietu liels spēks vai rotējošajā birstē (cilindrā) ir iekļeries kāds svešķermenis, birste var pārtraukt darboties, lai tādējādi pasargātu birstes motoru vai ierīci. Izslēdziet putekļsūcēju, likvidējiet svešķermeni un pēc tam atkal ieslēdziet putekļsūcēju.
- Atkarībā no mājokļa mitruma, temperatūras, grīdas materiāla u.c. apstākļiem var rasties statiskā elektrība.
- Lūdzu, uzlādējiet akumulatoru pirms tikko iegādāta akumulatora izmantošanas pirmo reizi vai arī kad akumulators nav ticis izmantots ilgāku laika periodu.
- Ja putekļsūcēju nav paredzēts izmantot ilgāku laika periodu vai plānojat atrasties prombūtnē no mājām ilgāku laika periodu, atvienojiet attīrītāju no elektrības kontaktligzdas un atvienojiet akumulatoru no attīrītāja. Kad akumulators netiek uzlādēts, tas lēnām izlādēsies.

- Kad akumulators ir izlādējies, uzlādējiet to. Ja akumulatora līmenis paliek zems ilgāku laika periodu, tas var izraisīt akumulatora veikspējas pasliktināšanos.
- Iztīriet mitrās tīrīšanas birstes daudzkārtējas lietošanas mitro spilventiņu, izmantojot neitrālu mazgāšanas līdzekli.
 - Tomēr, ja mitrais spilventiņš tiek pakļauts karstumam, mikstinātājam u.tml., tas var tikt modificēts vai mainīt krāsu, un ierīces sniegums var samazināties. Nevāriet mitro spilventiņu.
- Izmantojiet oriģinālo Samsung Electronics mitrās tīrīšanas birstes mitro spilventiņu.
- Ja mitrās tīrīšanas birste tiek izmantota bez mitrā spilventiņa, garantija nesegs nevienu ierīces defektu, un tiks piestādītas servisa izmaksas.
- Iegādājoties papildus daudzkārtējas lietošanas mitro spilventiņu mitrās tīrīšanas birstei, sazinieties ar Samsung servisa centru.
- Iegādājoties papildus vienreizlietojamu mitro spilventiņu, pārbaudiet modeļa nosaukumu VCA-SPA95.
- Ja vēlaties iegādāties papildu putekļu maisiņu, vispirms pārbaudiet modeļa nosaukumu (VCA-ADB952) un Samsung logotipu (**SAMSUNG**), pēc tam sazinieties ar tuvāko Samsung Electronics mazumtirgotāju vai Samsung servisa centru.
- Kad putekļu maisiņš attīrītājā ir pilns ar putekļiem, attīrītājs var apstāties motora pārkaršanas novēršanas ierīces dēļ. Nomainiet putekļu maisiņu un darbiniet vēlreiz.
- Ja sūcamajos putekļos ir kūniņa, tā var pavairoties putekļu maisiņā. Iztīriet attīrītāju ar mitru lupatiņu un nomainiet putekļu maisiņu.
- Spiediet attīrītāju, lai tas apgāztos.
 - Tādējādi varat izraisīt traumas, kā arī ierīces un grīdas bojājumus.

⚠ UZMANĪBU

- Nelietojiet ierīci viegli uzliesmojošu materiālu tuvumā.
 - Tāpat nelietojiet putekļsūcēju:
 - Vietā, kur uz grīdas novietota degoša svece vai galda lampa.
 - Vietā, kur nepieskatītā ugunskurā atrodas nenodzēstas ogles.
 - Vietā, kur glabājas viegli uzliesmojoši materiāli, piemēram, benzīns, spirts, krāsu šķīdinātājs, pelnu trauki ar degošām cigaretēm u.c.
- Neuzglabājiet ierīci, atbalstot to pret sienu vai galdu.
 - Ierīce var nokrist, un var rasties ievainojums vai nopietns ierīces bojājums.
- Izmantojot putekļsūcēju vai pēc izmantošanas, jums jānogulda putekļsūcējs vai jāievieto attīrītājā glabāšanai.
 - Ierīce var nokrist, un var rasties ievainojums vai nopietns ierīces bojājums. Turklāt bojājums, iespējams, netiks kompensēts.
- Nelietojiet putekļsūcēju citiem mērķiem, kas nav aprakstīti šajā rokasgrāmatā. (Neļaujiet bērniem sēsties virsū putekļsūcējam vai rotaļāties ar to.)
 - Tas var izraisīt traumas vai ierīces bojājumus.
- Neļaujiet bērniem tīrīšanas laikā pieskarties ierīcei.
 - Kad putekļsūcējs pārkarst, bērni var iegūt apdegumus.
- Neļaujiet bērniem karāties vai stumt attīrītāju.
 - Tādējādi varat izraisīt traumas, kā arī ierīces un grīdas bojājumus.
- Nesot attīrītāju, izmantojiet abas rokas.
- Velkot barošanas vadu ārā no iedobes attīrītāja apakšdaļā, nevelciet to spēcīgi. Maigi pagrieziet vadu uz tā sānu, lai tas iznāktu ārā vienmērīgi.
 - Barošanas vads var tikt sabojāts un izraisīt elektrošoku vai ugunsgrēku.

- Izslēdziet atvienošanas vai pievienošanas attīrītājam, izslēdziet putekļsūcēju un raugieties, lai strāvas kontaktdakšas kontakti nenonāktu saskarsmē ar jūsu rokām.
 - Var rasties ugunsgrēks vai elektrošoks.
- Nekāpiet spēcīgi uz mitrās tīrīšanas birstes augšdaļas, kamēr to izmantojat.
 - Var rasties traumas, ierīces vai grīdas bojājumi.
- Putekļsūcēja salikšanas laikā ievērojiet piesardzību, lai nejauši neiespiestu locītavās pirkstus.
- Nelietojiet putekļsūcēju, lai tīrītu priekšmetus, kurus var viegli saskrāpēt (televizoru, monitorus, u.c.).
- Tīrot raugieties, lai birstes sāni neieskrietu karnīzes daļā, sienā, mēbelēs u.tml. un neradītu traipus.
 - Nelieliem traipiem notīriet tos ar mitru lupatiņu vai tīrītāju.
- Nelietojiet ūdeni, lai tīrītu ierīci tās izmantošanas laikā.
- Jums jāizmanto ierīce sausās vietās, un jūs nedrīkstat izmantot ierīci mitrās vietās un uz ūdens.
- Neizmantojiet ierīci tiešā saules gaismā vai lielā karstumā un neglabājiet ierīci automašīnā.
- Neļaujiet mitrās tīrīšanas birstes ūdens tvertnē karstu ūdeni, mazgāšanas līdzekli u.tml.
 - Tas var izraisīt ierīces darbības traucējumus vai snieguma samazinājumu.
- Kad neizmantojat mitrās tīrīšanas birsti, izlejiet visu ūdeni no ūdens tvertnes.

Apkope

PIEZĪME

- Dažreiz birstes ritenīši var skrāpēt grīdu. Pirms putekļsūcēja izmantošanas pārbaudiet birstes ritenīšu stāvokli.
 - Ja uz birstes ritenīša ir kāds svešķermenis, kuru nav iespējams vienkārši likvidēt, sazinieties ar Samsung servisa centru.
- Ja mitrās tīrīšanas birstes iekšpusē ir aizsērējusi ar lielu svešķermeni, samazinās rotēšanas ātrums vai rotējošais disks apstājas.

UZMANĪBU

- Nestumiet putekļsūcēju, kamēr tas ievietots attīrītājā.
 - Tādējādi varat izraisīt traumas, kā arī ierīces un grīdas bojājumus.
- Ierīces uzglabāšana saulē ilgstošus laika periodus var izraisīt ierīces detaļu deformāciju vai krāsas maiņu. Tādēļ glabājiet ierīci ēnā.
- Netīriet putekļsūcēja birsti ar ūdeni. Tīrīšana ar ūdeni var izraisīt daļu deformāciju vai darbības traucējumus.
- Ja ilgstoši novērojat sūkšanas jaudas zudumu vai putekļsūcējs nenormāli pārkarst, iztīriet ierīces un nomainiet filtrus.
- Ja no attīrītāja nāk slikta smaka, nomainiet putekļu maisiņu vai iztīriet filtrus.

Traucējummeklēšana

Pirms sazināties ar servisa centru, iepazīstieties ar zemāk aprakstītajām problēmām un to risinājumiem. Lūdzam ņemt vērā, ka, ja netiks konstatēti nekādi ierīces defekti, par zvanu uz servisa centru tiks piemērota samaksa.

Problēmas	Risinājumi
Putekļsūcējs nedarbojas.	<ul style="list-style-type: none">• Pārbaudiet akumulatora līmeni un veiciet akumulatora uzlādi.• Pārbaudiet, vai ierīce nav izslēgta, un tad nospiediet barošanas pogu, lai to ieslēgtu.• Pārbaudiet, vai regulējamā caurule, putekļu tvertne un birste nav nosprostojušies.• Pārbaudiet, vai mazgājamais mikrofiltrs ir pareizi ievietots.• Ja putekļsūcējs nav ticis izmantots ilgstošu laika periodu, veiciet tā akumulatora uzlādi.• Ja akumulators saplīst, nomainiet akumulatoru.
Birstē iebūvētā rotējošā birste (cilindrs) nedarbojas.	<ul style="list-style-type: none">• Kad displejā parādās ziņojums [Pārbaudiet birsti, filtru], izslēdziet putekļsūcēju un pārbaudiet, vai birste ir aizsprostota ar svešķermeni. Ja tā, izņemiet svešķermeni un restartējiet putekļsūcēju.• Kad putekļsūcējs ir ieslēgts, izslēdziet un atkal ieslēdziet to.<ul style="list-style-type: none">- Ja darbojas (šaurās birstes) un (mitrās birstes) motora pārkaršanas novēršanas ierīce, līdz motora pilnīgai atdzišanai var paiet aptuveni 30 minūtes.
No gaisa izplūdes vai ierīces filtra nāk smaka.	<ul style="list-style-type: none">• Regulāri iztukšojiet putekļu tvertni un tīriet filtrus.<ul style="list-style-type: none">- Kamēr jūsu putekļsūcējs ir jauns, pirmos 3 mēnešus pēc tā iegādes no tā var izplatīties viegla smarža.- Ja putekļsūcējs ilgāku laiku tiek lietots regulāri, nepatīkamās smakas iemesls var būt putekļu tvertnē vai filtrā uzkrājušies netīrumi.• Nomainītas filtri ir pieejami pie vietējā Samsung servisa centra pārstāvja.
Tīrot biezu un mīkstu paklāju, rodas statiskā elektrība.	<ul style="list-style-type: none">• Paklāja materiāli (bērnu aprūpes centra paklājs, trokšņa slāpēšanas paklājs starp grīdām u.tml.) var radīt statisko elektrību.<ul style="list-style-type: none">- Kādu brīdi virziet birsti pa parastu grīdu un tīriet vēlreiz, pēc tam statiskajai elektrībai būtu jāpazūd.
Mitrās tīrīšanas birste neizsmidzina ūdeni.	<ul style="list-style-type: none">• Izmantojot pirmo reizi, gaiss iekšējā mitrās tīrīšanas birstes sūkņī un caurulē var aizkavēt mitro tīrīšanas birsti izsmidzināt ūdeni.<ul style="list-style-type: none">- Atvienojiet ūdens tvertni, nospiediet ūdens smidzināšanas (+) pogu un pārbaudiet, vai sūkņis darbojas ar skaņu.- Uzpildiet ūdens tvertni, pievienojiet to mitrās tīrīšanas birstei un atkārtoti nospiediet ūdens smidzināšanas pogu (+).

Problēmas	Risinājumi
Putekļsūcēju nav iespējams uzlādēt.	<ul style="list-style-type: none"> Pārbaudiet, vai attīrītājam nodrošinātais spriegums atbilst attīrītāja prasībām. Pārbaudiet, vai putekļsūcējs ir ieslēgts, un tad pārbaudiet, vai ir ieslēgts akumulatora līmeņa LED indikators. Pārbaudiet, vai uz lādētāja termināļa nav kāds svešķermenis (putekļi). Notīriet jebkākus svešķermeņus, izmantojot ausu tīrāmo kociņu vai mīkstu drānu.
Putekļsūcējs tīrīšanas laikā pārtrauc darbību.	<ul style="list-style-type: none"> Tā kā šim izstrādājumam ir motora pārkaršanas novēršanas ierīce, izstrādājums īslaicīgi pārtrauks darbību šādos apstākļos. Pēc problēmas cēloņa novēršanas vēlreiz ieslēdziet izstrādājumu. (Tas var atšķirties atkarībā no apkārtējās vides temperatūras.) <ul style="list-style-type: none"> Kad putekļsūcējs darbojas ar pilnu putekļu tvertni. Kad putekļsūcējs darbojas ar aizsērējušu birsti. Kad garais šaurās vietās ievietojamais uzgalis tiek izmantots ilgas stundas.
Pēkšņi samazinās sūkšanas jauda un no putekļsūcēja izplatās vibrējoša skaņa.	<ul style="list-style-type: none"> Pārbaudiet, vai birste, putekļu tvertne vai regulējamā caurule nav nobloķēta ar kādu svešķermeni, un iztīriet to. Pārbaudiet, vai nav pilna putekļu tvertne. Ja tvertne ir pilna, iztukšojiet to. Pārbaudiet, vai nav netīrs filtrs. Ja filtrs ir netīrs, iztīriet to.
Tīrīšana ir pabeigta, bet no birstes izbirst nelielas putekļu daļiņas.	<ul style="list-style-type: none"> Pēc tīrīšanas 10 sekundes vai ilgāk darbiniet putekļsūcēju, lai iesūktu mazās putekļu daļiņas.

- Šis putekļsūcējs atbilst:
 - Zemsprieguma direktīvai 2014/35/ES
 - EMS direktīvai 2014/30/ES

SAMSUNG



Dulkių siurblys

Naudotojo vadovas

VS20A95**** serijos

- Prieš pradėdami dirbti su šiuo įrenginiu, atidžiai perskaitykite instrukcijas.
- Naudoti tik patalpoje



SAMSUNG

Dalių apžvalga

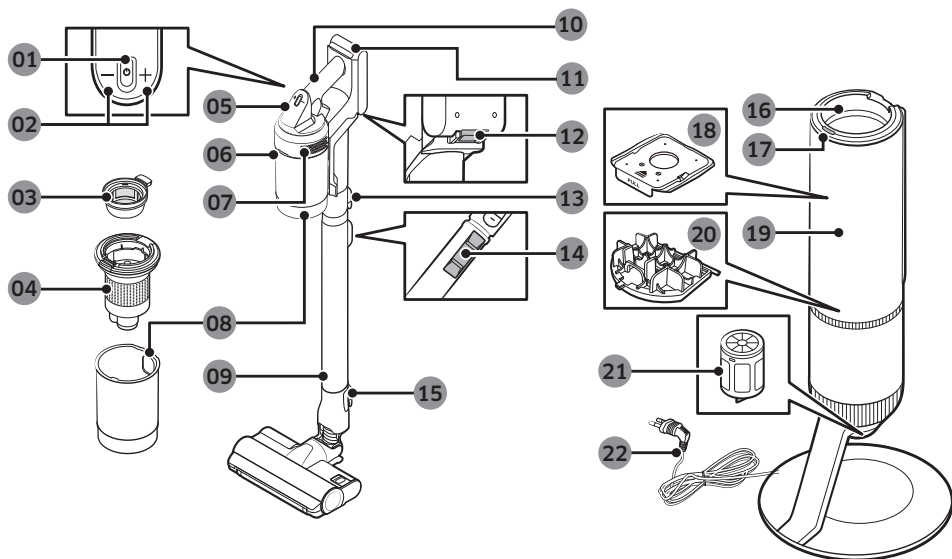

- 01 Maitinimo (⏻) mygtukas
- 02 Siurbimo stiprumo valdymo mygtukas
- 03 Plaunamas mikrofiltras
- 04 Metalinio tinklelio filtras
- 05 Ekranas
- 06 Dulkių indo atskyrimo mygtukas
- 07 Smulkių dulkių filtras
- 08 Šiukšlių konteineris
- 09 Reguliuojamas vamzdis
- 10 Rankena
- 11 Akumuliatoriaus lygio rodmuo

- 12 Akumuliatoriaus atskyrimo mygtukas
- 13 Vamzdžio atskyrimo mygtukas
- 14 Vamzdžio ilgio reguliavimo mygtukas
- 15 Šepečio atskyrimo mygtukas
- 16 Dulkių indo jungtis
- 17 Valymo stotelė paleidimo / sustabdymo mygtukas
- 18 Dulkių maišelis
- 19 Valymo stotelės priekinis dangtelis
- 20 Valymo stotelės filtras prieš variklį
- 21 Valymo stotelės smulkių dulkių filtras
- 22 Maitinimo laidas

* Bangos motyvas gaminio išorėje yra natūrali jo gamybai panaudoto perlamutrinio plastiko medžiagų ir perlamutro pasiskirstymo pasekmė. Be to, medžiagoje panaudotas spindintis perlamutras suteikia puikų blizgesį, todėl papildomai dengti nereikia.

Dalys

Priklausomai nuo modelių, priedai, pažymėti ženklų „*“, gali skirtis.



Reguliuojamas vamzdis

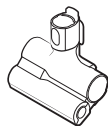

Įrankis naminių gyvūnėlių priežiūrai



Kombinuotoji priemonė



Ilginamoji priemonė siauriems plyšiams

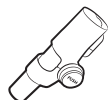

Lanksčioji priemonė



Dulkių maišelis: 3 vienetai (gaminio viduje: 1, atsarginis: 2)

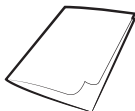

Naudotojo vadovas

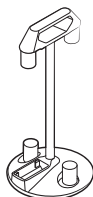

Priedų dėklas

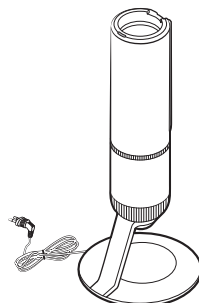

Valymo stotelė



*Įkroviklis

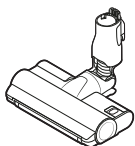

* „Jet Dual Brush“

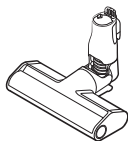

* Plonas šepetys

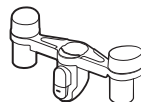

* Priedų dėklo laikiklis

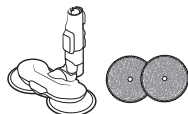

* Šlapias šepetys / daugkartinis drėgnas kilimėlis

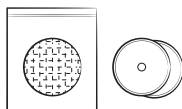

* Vienkartinis drėgnas kilimėlis / pritvirtinamas kilimėlis



* Akumuliatorius (VS20A959***: 2 vienetai)

* Pasirinktinai

* VS20A958*** modelis: Papildomą akumuliatorių ir įkroviklį galima įsigyti atskirai.

* Šlapią šepetį sudaro daugkartinis drėgnas kilimėlis ir vienkartinis drėgnas kilimėlis.

* Šlapias šepetys ir „Jet Dual Brush“ suderinamas tik su VS20A95**** modeliu.

Gaminio specifikacija

Įkrovimo ir valymo laikas gali skirtis priklausomai nuo šepėčių ir naudojimo sąlygų.

Modelis		VS20A95**** serijos
Energijos sąnaudos (dulkių siurblio)		Pagrįsta rankiniu dulkių siurbliu: 580 W
Akumuliatoriaus specifikacija		Ličio jonų, 25,2 V, 2200 mAh, 7 elementų
Svoris (dulkių siurblys)		2,7 kg („Jet Dual Brush“)
Dydis	Dulkių siurblys	Plotis 250 mm x gylis 210 mm x aukštis 1000 mm
	Valymo stotelė	Plotis 300 mm x gylis 300 mm x aukštis 850 mm
Įkrovimo trukmė		3,5 val.
Valymo trukmė (numatytasis nustatymas: [VID.])	Kombinuotoji priemonė / ilginamoji priemonė siauriems plyšiams	Apie 60 min. [MIN.] / apie 30 min. [VID.] / apie 10 min. [MAKS.] / apie 3 min. [JET]
	„Jet Dual Brush“	Apie 42 min. [MIN.] / apie 24 min. [VID.] / apie 14 min. [MAKS.] / apie 8 min. [JET]
	Plonas šepetys	Apie 50 min. [MIN.] / apie 25 min. [VID.] / apie 15 min. [MAKS.] / apie 9 min. [JET]
	Šlapias šepetys	Apie 100 min.

* Naudojant du akumuliatorius iš eilės, valymo trukmė padvigubėja.

Veikimas



* Išsamesnės informacijos rasite nuskaityę QR kodą.

Valymo stotelė

#1 Valymo stotelės įrengimas

- 1 Nutieskite valymo stotelės maitinimo laidą išilgai apvalaus griovelio apačioje.
– Įsitikinkite, kad maitinimo laidas yra tinkamai padėtas, kad valymo stotelė stovėtų nepasvirusi.
- 2 Prieš įjungdami valymo stotelę į elektros tinklą, tvarkingai ištieskite maitinimo laidą.
- 3 Įjungus valymo stotelę, būsenos indikatorius 5 sekundes šviečia mėlynai ir užgesa.

#2 Valymo stotelės naudojimas

- Būklės indikatorius / (Paleidimo / sustabdymo) mygtukas
- Įstačius dulkių siurbį į valymo stotelę, paspaudę paleidimo / sustabdymo mygtuką ištuštinkite dulkių indą.
– Dar kartą paspaudę paleidimo / sustabdymo mygtuką ši operacija bus sustabdyta.
- Prieš naudodami dulkių siurbį uždarykite apatinį dulkių indo dangtelį, nes ištuštinus dulkių indą valymo stotyje apatinis dangtelis atsidaros.

Dulkių siurblys

Akumuliatoriaus įkrovimas

- * Kai akumuliatoriaus lygio rodmuo šviečia raudonai arba ekrane pasirodo pranešimas [Senka baterija], įkraukite akumuliatorių.
- * Įkrovimo metu dulkių siurblio naudoti negalima.
- * Įsitikinkite, kad akumuliatoriaus galinė dalis teisingai uždėta ant siurblio įkrovimo dalies.
- * Patikrinkite, ar įkrovimo metu rodomas akumuliatoriaus lygio rodmuo.
- * Prasidėjus įkrovimui, įsijungia akumuliatoriaus lygio rodmuo (raudonas, oranžinis arba geltonas, atsižvelgiant į įkrovimo eigą), jis palaipsniui kyla ir, kai įkrovimas baigiamas, pasikeičia į žalią.

PERSPĖJIMAS

- Prieš išimant akumuliatorių siurblys turi būti išjungtas.
 - Jei akumuliatorius priverstinai išimamas, kai dulkių siurblys veikia, dulkių siurblys gali sugesti.
- Būkite atsargūs, kad neišstumtume akumuliatoriaus. Jei tai padarysite, galite susižaloti ar sugadinti akumuliatorių.

#3 Akumuliatoriaus įdėjimas

Įstumkite akumuliatorių iki galo, kol išgirsite spragtelėjimą.

#4 Akumuliatoriaus išėmimas

Paspauskite akumuliatoriaus atskyrimo mygtuką, esantį kitoje rankenos pusėje, ir išimkite akumuliatorių.

#5 Papildomo akumuliatoriaus įkrovimas

- Įkraukite papildomą akumuliatorių papildomo akumuliatoriaus įkrovimo lizde, esančiame priedų dėklo apačioje.
 - Tvirtai įstumkite akumuliatorių.
- * VS20A958*** modelis: Norint įkrauti akumuliatorių priedų dėkle, įkroviklį reikia įsijyti papildomai. (VCA-SAPA95)

Dulkių siurblio naudojimas

#6 Valdymo dalis

- * Prieš pradėdami naudoti gaminį pirmą kartą, turite pasirinkti kalbą. Mygtukais (+) arba (-) pasirinkite kalbą ir 3 sekundes palaikykite mygtuką (+), kad baigtumėte nustatymą.
 - Norėdami vėliau atidaryti kalbos nustatymo režimą, paspauskite ir 3 sekundes palaikykite mygtuką (+), kol naudojate dulkių siurbį.
 - * Norėdami nustatyti energijos taupymo režimą, paspauskite ir 5 sekundes palaikykite mygtuką (+), kai dulkių siurblys yra valymo stotelėje.
 - Norėdami atšaukti energijos taupymo režimą, paspauskite ir 5 sekundes palaikykite mygtuką (+).
 - Energijos taupymo režimas automatiškai nutraukiamas, jei dulkių siurblys pradedamas naudoti.
- 01 Maitinimo (⏻) įjungimas / išjungimas: Paspauskite mygtuką (⏻), kad būtų paleistas valymas [VID.] režimu.
 - Kai uždėtas šlapias šepetys, dulkių siurblys pradeda valyti šlapio šepetio režimu.
 - 02 Siurbimo stiprumo režimo valdymo dalis: Galite pakeisti siurbimo stiprumo režimą.
 - Mygtukais (+) ir (-) galite keisti 4 siurbimo galios žingsnius [MIN., VID., MAKS., JET].

PASTABA

- Kai siurblys veikia šlapio šepetio režimu, veikia tik mygtukas (+).
- Jei šepetys prilimpa prie grindų arba netinkamai sukasi priklausomai nuo grindų medžiagos (kilimas, kilimėlis, patalynė ir pan.), nustatykite siurbimo stiprumo režimą į [MIN.] arba [VID.].
- Naudojant šlapią šepetį, kalbos nustatymas nepalaikomas.

#7 Ekranas dalis

- Siurbimo stiprumo režimas
 - Rodo jūsų pasirinktą siurbimo stiprumo režimą - [MIN.], [VID.], [MAKS.] arba [JET].
- [PLAUTI]: šlapio šepetio režimas
 - Kai uždėtas šlapio šepetys, rodomas šlapio šepetio režimas.
 - Paspauskite mygtuką (+), kad būtų purškiamas vanduo. Laikant mygtuką (+) paspausta, vanduo purškiamas ne ilgiau kaip 2 sekundes.
- Pranešimų tikrinimas
 - **Senka baterija:** Rodoma, kai akumuliatorius yra beveik išsikrovęs.
 - **Antgalyje yra įstrigęs objektas:** Klaida rodoma, kai kas nors patenka į šepetį arba įrankį.
 - **Neįstatytas filtras:** Klaida rodoma, kai nėra mikrofilto.
 - **Užsikimšo:** Klaida rodoma, kai dulkių siurblys užsikimšęs.
 - **Patikrinkite antgalį/filtrą:** Perspėja naudotoją patikrinti šepetėlį, įrankį arba filtrą, kad būtų išspręsta užsikimšimo klaida.
 - **Išvalykite mikrofiltrą:** Įspėja ir rekomenduoja naudotojui reguliariai tikrinti ir plauti mikrofiltrą. (Žr. skyrių „Dulkių siurblio valymas“.)
 - **En. Taupymas įjungtas:** Rodoma, kai įjungtas energijos taupymo režimas.
 - **En. Taupymas išjungtas:** Rodoma, kai išjungtas energijos taupymo režimas.

Priedų dėklo naudojimas

Prieš įkraudami papildomą akumuliatorių prijunkite įkroviklį.

#8 Priedų dėklo naudojimas

- Ⓐ: Priedų dėklas
- Ⓑ: Priedų dėklas + priedų dėklo laikiklis
- Nuimant priedus iš dulkių siurblio siurbimo dalies gali iškristi dulkių.
 - Po valymo sutrumpinkite vamzdžio ilgį ir 10 sekundžių įjunkite [MAKS.] režimą.
 - Jei kilimėlis šlapias ir laikomas su šlapio šepetiu, šalia drėgno kilimėlio esanti sienelė gali būti užteršta arba atsirasti blogas kvapas. Išvalę kilimėlį, gerai jį išdžiovinkite.
 - Nuimdami šepetį paspauskite ant jo esantį atskyrimo mygtuką.

Priedų naudojimas

#9 Priedų nuėmimas

- Nuimdami reguliuojamas vamzdį arba šepetį paspauskite kitoje jo pusėje esantį atskyrimo mygtuką.
- Prieš nuimdami priedus, leiskite veikti [MAKS.] režimui ilgiau nei 10 sekundžių, kad pašalintumėte prieduose likusius pašalinius daiktus.

#10 Kombinuotoji priemonė

Naudokite norėdami pašalinti dulkes nuo užuolaidų, baldų, sofų ir t. t.

#11 Ilginamoji priemonė siauriems plyšiams

Naudokite norėdami pašalinti dulkes langų rėmų grioveluose, siauruose plyšiuose, kampuose ir pan.

#12 Lanksčioji priemonė

Naudokite sunkiai pasiekiamoms vietoms, pavyzdžiui, viršutinėms ar galinėms baldų ar lubų dalims, valyti.

PASTABA

- Lanksčiąją priemonę galima prijungti prie kombinuotosios priemonės ir ilginamosios priemonės siauriems plyšiams.

#13 Vamzdžio ilgio nustatymas

Paspauskite reguliuojamo vamzdžio gale esantį mygtuką ir nustatykite vamzdžio ilgį 3 pakopomis.

#14 Šlapias šepetys

Naudokite grindims (medinėms ir linoleumui) plauti drėgnu kilimėliu.

* Šlapias šepetys neturi dulkių siurbimo funkcijos.

01 Daugkartinis drėgnas kilimėlis

02 „Velcro“ danga

03 Sukamasis diskas

Daugkartinio drėgno kilimėlio naudojimas

- Uždėdami drėgną kilimėlį įsitikinkite, kad jis yra sukamojo disko centre.

04 Uždedamas kilimėlis

05 <Priekis> „Velcro“ dangos pusės

06 <Galas>

07 Vienkartinis drėgnas kilimėlis

Vienkartinio drėgno kilimėlio naudojimas

- Vienkartinį drėgną kilimėlį pritvirtinkite prie priekinės sukamojo disko tvirtinamo kilimėlio pusės („Velcro“ dangos pusės).
 - Jei vienkartinį drėgną kilimėlį naudosite be tvirtinamo kilimėlio, gali suprastėti valymo našumas.
- Panaudoję vienkartinį drėgną kilimėlį, jį išmeskite.

08 Talpa vandeniui

Talpos vandeniui nuėmimas arba uždėjimas

- Norėdami nuimti talpą vandeniui, paspauskite apatinę jos dalį.
- Uždėdami talpą vandeniui visų pirma įstatykite priekinį galą.

PASTABA

- Nenaudokite požeminio arba užteršto vandens.
- Naudojant pirmą kartą, dėl siurblyje ir vamzdyje esančio oro šlapias šepetys gali pradėti purkšti vandenį kiek vėliau. Keletą kartų paspauskite vandens purškimo (+) mygtuką.

Priežiūra

Valymo stotelės valymas

#15 Dulkių maišelio keitimas

Kai būklės indikatorius tampa raudonas, dulkių maišelį reikia pakeisti.

#16 Filtro prieš variklį valymas

Norėdami pašalinti dulkes, rankenėle iškelkite filtrą ir pakratykite virš šiukšlinės.

#17 Smulkių dulkių filtro valymas

Norėdami pašalinti dulkes pakratykite smulkių dulkių filtrą virš šiukšlinės.



* Išsamesnės informacijos rasite nuskaitę QR kodą.

Dulkių siurblio valymas

#18 Dulkių indas / plaunamas mikrofiltras

⚠ PERSPĖJIMAS

- Išplovus dulkių indą / plaunamąjį mikrofiltrą vandeniu, prieš naudojant juos reikia visiškai išdžiovinti pavėsyje ilgiau nei 24 valandas.
 - Veikiant karščiui dalys gali deformuotis.
 - Jei prieš naudojant filtrą nebus visiškai išdžiovintas, gali atsirasti nemalonūs kvapas.
- Jei užsikemša dulkių indas arba filtras, variklio apsaugos nuo perkaitimo įtaisas gali neleisti dulkių siurbliui veikti.
 - Išvalykite dulkių indą arba filtrus ir vėl paleiskite dulkių siurbli.

#19 Smulkių dulkių filtras

Prieš valydami filtrą būtinai išjunkite gaminį.

- Pasukite ir nuimkite smulkių dulkių filtrą ir švelniai jį patapšnokite, kad pašalintumėte dulkes.
- Kartą per mėnesį praplaukite filtrą tekančiu vandeniu, kad filtras veiktų kuo geriau.
- Po valymo, prieš naudodami, visiškai išdžiovinkite jį daugiau nei 24 valandas pavėsyje.

- Montuodami sukite jį prieš laikrodžio rodyklę, kol linija po užrakto paveikslėliu taps nematoma.

📖 PASTABA

- Plaudami filtrą nenaudokite ploviklio ar įrankio.
- Nedžiovinkite karščiu.

#20 Plonas šepetys

⚠ PERSPĖJIMAS

- Neplaukite šepetio vandeniu.
- Kai ant šepetio lieka pašalinių objektų, pašalinkite juos drėgnu audiniu arba sausa šluoste.

#21 „Jet Dual Brush“

Jei pašalinis objektas nepašalinamas, jam pašalinti naudokite žirkles.

⚠ PERSPĖJIMAS

- Jei įsiurbiamas audinys ar kiti pašaliniai objektai ir įsipainioja į sukamąjį šepetį, sukamasis šepetys nustos veikti, kad apsaugotų šepetio variklį. Išvalę šepetį, išjunkite maitinimą ir vėl įjunkite.
- Jei po valymo šepetys neveikia, išjunkite maitinimą ir vėl jį įjunkite.
- Kai valote šepetį, būkite atsargūs, kad pirštai nepatektų į šepetio sulenkiamąją dalį.

#22 Šlapias šepetys

📖 PASTABA

- Jei besisukantis šepetys neveikia net ir išvalius ploną ir šlapią šepetį, šepetio variklio apsaugos nuo perkaitimo įtaisas gali veikti. Palaukite 30 ar daugiau minučių, kol variklis atvės, ir vėl paleiskite.

#23 Įrankis naminių gyvūnėlių priežiūrai

Žirklemis pašalinkite augintinio plaukus ir juos išsiurbkite.

#24 Ilginamoji priemonė siauriems plyšiams / vamzdžiams

Įkiškite ilgą ploną lazdelę ir kelis kartus pasukite, kad išvalytumėte ilginamąją priemonę siauriems plyšiams arba vamzdžiams.

Saugos informacija

- Prieš naudodami prietaisą, atidžiai perskaitykite šį vadovą ir pasilikite jį ateičiai dėl informacijos.
- Šios instrukcijos pritaikytos įvairiems modeliams, tad jūsų turimo dulkių siurblio duomenys gali šiek tiek skirtis nuo vadove aprašytų duomenų.

Naudojami perspėjimų / įspėjimų simboliai

ĮSPĖJIMAS

Nurodo mirties arba stipraus susižeidimo pavojų.

PERSPĖJIMAS

Nurodo asmens sužeidimo arba turto sugadinimo pavojų.

Kiti naudojami simboliai

PASTABA

Nurodo, kad toliau pateikiama svarbi papildoma informacija.

- Daugiau informacijos apie „Samsung“ aplinkosauginius įsipareigojimus ir konkrečiam gaminiui taikomus reikalavimus, pvz., REACH (EE) atliekos, baterijos), rasite adresu [samsung.com/uk/aboutsamsung/samsungelectronics/corporatecitizenship/data_corner.html](https://www.samsung.com/uk/aboutsamsung/samsungelectronics/corporatecitizenship/data_corner.html)

Nesilaikant šių reikalavimų galima sugadinti vidines dulkių siurblio dalis, o gamintojas gali atsisakyti remontuoti jį pagal garantiją.

Bendroji informacija

- Atidžiai perskaitykite visas instrukcijas. Prieš įjungdami dulkių siurbį, patikrinkite, ar elektros tiekimo šaltinio įtampa tokia pati, kaip nurodyta vardinėje plokštelėje, esančioje rankinio dulkių siurblio gale (akumuliatoriaus kontaktų pusėje).
- ĮSPĖJIMAS: Nenaudokite dulkių siurblio ant drėgno kilimo ar grindų.
- Kai siurblys naudojamas vaikų arba netoli jų, reikia atidžiai juos stebėti. Neleiskite dulkių siurbliu naudotis kaip žaislu. Jokiu atveju neleiskite dulkių siurbliui veikti be priežiūros. Naudokite dulkių siurbį tik pagal šiose instrukcijose nurodytą paskirtį.
- Nenaudokite dulkių siurblio be dulkių indo.
- Kad siurbimas būtų kuo veiksmingesnis, ištuštinkite dulkių indą prieš jam prisipildant.
- Nenaudokite dulkių siurblio degtukams, karšties pelenams arba cigarečių nuorūkomis surinkti. Laikykite dulkių siurbį toliau nuo viryklių ir kitų karštų skleidžiančių šaltinių. Dėl karščio plastikinės siurblio detalės gali deformuotis ir prarasti spalvą.
- Su dulkių siurbliu nesiurbkite kietų aštrių objektų, nes jie gali sugadinti valomąsias dalis.
- Neblokuokite siurbimo ir išmetimo angų.
- Kad nepažeistumėte, traukite už kištuko, o ne už jo laido.
- Šį prietaisą gali naudoti vyresni nei 8 metų amžiaus vaikai. Asmenys su ribotais fiziniais, jutimo ar protiniais gebėjimais arba asmenys, neturintys pakankamai patirties ir žinių, šiuo prietaisu gali naudotis tik prižiūrimi arba susipažinę su naudojimo instrukcijomis. Prietaisas neskirtas žaisti vaikams. Vaikai neturėtų valyti dulkių siurblio ar atlikti jo priežiūros be suaugusiųjų priežiūros.
- Naudojančius šį siurbį vaikus reikia prižiūrėti, kad jie su siurbliu nežaistų.
- Prieš valant arba atliekant dulkių siurblio priežiūrą reikia iš pagrindinio bloko ištraukti akumuliatorių.

- Nerekomenduojama naudoti ilginamojo laido.
- Jei jūsų dulkių siurblys tinkamai neveikia, išjunkite maitinimą ir pasikonsultuokite su įgaliotuoju „Samsung“ priežiūros atstovu.
- Jei pažeistas maitinimo laidas, jį, kad būtų išvengta elektros keliamo pavojaus, turi pakeisti gamintojas arba techninės priežiūros atstovas, arba panašios kvalifikacijos asmuo.
- Nenaudokite siurblio vandeniui siurbti.
- Valydami napanardinkite į vandenį.
- Jei reikia, susisieki su „Samsung“ arba „Samsung“ aptarnavimo centru dėl pakeitimo.

Valymo stotelė

- Nekeiskite poliarizuotojo kištuko, kad jis tilptų į nepoliarizuotąjį maitinimo lizdą ar ilginamąjį laidą.
- Nenaudokite lauke arba ant šlapių paviršių.
- Ištraukite valymo stotelę iš maitinimo lizdo, kai jo nenaudojate arba kai ruošiatės atlikti jo priežiūros darbus.
- Įkraudami naudokite tik gamintojo pateiktą valymo stotelę.
- Nenaudokite, jei pažeistas laidas arba kištukas.
- Netraukite ir neneškite už laido, nenaudokite laido kaip rankenos, nepriverkite laido durimis, netraukite laido per aštrias briaunas ar kampus. Laikykite laidą atokiai nuo įkaitusių paviršių.
- Nenaudokite ilginamųjų laidų ar sieninių lizdų su netinkama nominaliąja srove.
- Neįkraukite neįkraunamos baterijos.
- Netraukite iš maitinimo lizdo už laido. Jei norite atjungti, suimkite už kištuko, o ne už laido.
- Neardykite ir nedeginkite akumuliatorių, nes esant aukštai temperatūrai jie gali sprogti.
- Nebandykite atidaryti valymo stotelės. Remonto darbai turi būti atliekami tik specializuotuose „Samsung“ aptarnavimo centruose.
- Nelaikykite valymo stotelės aukštoje temperatūroje ir neleiskite skysčiams ar bet kokiai drėgmei patekti ant valymo stotelės.

Įrengimas

- Jei susiduriate su problemomis montuodami valymo stotelę, kreipkitės į „Samsung“ aptarnavimo centrą.
- * Jei valymo stotelė neįrengiama ir dėl to patiriamas sužalojimas arba gaminio veikimo sutrikimas, patirti nuostoliai gali būti nekompensuojami.

Dulkių siurblys

- Nesiurbkite kietų arba aštrių objektų, pvz., stiklo, vinių, varžtų, monetų ir pan.
- Nenaudokite be filtro. Atlikdami prietaiso priežiūros darbus, jokia būdu nekiškite pirštų ar kitų objektų į ventiliatoriaus kamerą, nes dulkių siurblys gali netyčia įsijungti.
- Neikiškite jokių objektų į angas. Nenaudokite, jei kurios nors angos yra užblokuotos. Pasirūpinkite, kad angose nebūtų dulkių, pūkų, plaukų ir bet kokių objektų, kurie gali sumažinti oro srautą.
- Nesiurbkite nuodingų medžiagų (chloro baliklio, amoniako, kanalizacijos valiklio ir pan.).
- Nesiurbkite nieko, kas dega ar rūksta, pvz., cigarečių, degtukų ar karštų pelenų.
- Nenaudokite dulkių siurblio uždaroje erdvėje, kurioje yra aliejinių dažų, dažų skiediklio, medžiagų kandims naikinti išskiriamų garų, degių dulkių arba kitų sprogių ar nuodingų garų.

Elektros maitinimas

⚠️ ĮSPĖJIMAS

- Nelenkite maitinimo laido jėga ir nedėkite ant jo sunkių objektų.
 - Gali kilti gaisro arba elektros smūgio pavojus.
- Kai dulkių siurbliu naudojama verandoje arba vietoje, kur naudojamas vanduo, užtikrinkite, kad vanduo nepatektų ant maitinimo laido arba kištuko.

- Pasirūpinkite, kad nuo maitinimo kištuko smaigalio būtų nuvalytos bet kokios dulės, vanduo ir pan.
 - Prietaisas gali sugesti arba gali įvykti elektros smūgis.
- Netraukite laido ir nelieskite elektros laido kištuko šlapiomis rankomis.
 - Gali kilti gaisro arba elektros smūgio pavojus.
- Negalima prijungti valymo stotelės prie maitinimo šaltinio su netinkama įtampa. Negalima prijungti valymo stotelės prie kelių kištukų lizdo ar maitinimo plokštelės.
 - Gali kilti gaisro arba elektros smūgio pavojus.
- Nenaudokite pažeisto maitinimo kištuko, laido arba išklibusio maitinimo lizdo.
 - Gali kilti gaisro arba elektros smūgio pavojus.
- Jei maitinimo laidas yra pažeistas, kreipkitės į „Samsung“ įgaliotą aptarnavimo centrą, kad jie pakeistų maitinimo laidą nauju.
 - Gali kilti gaisro arba elektros smūgio pavojus.
- Užtikrinkite, kad dulkių siurblio ir valymo stotelės įkrovimo kontaktai nesiliestų su laidininku, tokiu kaip apyrankė, laikrodis, metalinis strypas, nagas ir pan.
- Užtikrinkite, kad į dulkių siurblių arba valymo stotelę nepatektų skysčių, pvz., vandens ar sulčių.
 - Gali kilti gaisro arba elektros smūgio pavojus.
- Kadangi valymo stotelė yra skirta tik „Samsung Jet“ belaidžio dulkių siurblio naudojimui, nenaudokite valymo stotelės kitiems elektroniniams prietaisams ir kitiems tikslams.
 - Galite smarkiai sugadinti valymo stotelę ar sukelti gaisrą.
- Valydami nesiurbkite skysčių, ašmenų, segtukų, žarijų, miltų ir pan.
 - Prietaisas gali veikti netinkamai arba sugesti.
- Nenaudokite dulkių siurblio norėdami surinkti skysčius, kaip antai, išsiliejusius gėrimus ar naminių gyvūnėlių atliekas.
- Valydami neužblokuokite šepetėlio ir išleidimo angos.
 - Prietaisas gali veikti netinkamai arba, jam perkaitus, gali kilti gaisras.
- Šis gaminys yra skirtas naudoti tik namų ūkyje. (Nenaudokite šio prietaiso eksperimentiniam, komerciniam ar pramoniniam valymui.)
 - Prietaisas gali veikti netinkamai arba sugesti.
 - Valymas išorėje: akmenys ir cemento milteliai
 - Biliardo stalai: kreidos dulės
 - Aseptinės ligoninių patalpos
- Nevažiuokite ant prietaiso ir jo stipriai netrankykite.
 - Galima susižaloti arba sugadinti prietaisą.
- Prieš nešiodami priedų krepšį, pirmiausia atjunkite įkroviklį.
 - Įkrovimo kontaktas arba maitinimo laidas yra pažeistas ir gali ištikti elektros smūgis.

Veikimas

⚠ ĮSPĖJIMAS

- Valymo stotelė turi būti statoma ir naudojama ant stabilių grindų.
 - Jei gaminys apvirstų, galima susižeisti arba sugadinti gaminį ir grindis.
- Nestatykite ir nenaudokite gaminio ant nelygių grindų, kilimo, svetainės stalo, rašomojo stalo ir pan.
 - Jei gaminys apvirstų, galima susižeisti arba sugadinti gaminį ir grindis.
- Nestatykite gaminio prie sienos, už kurios yra sumontuoti vamzdžiai (dujų arba vandens) arba elektros kabeliai.
- Nesukelkite trumpojo jungimo liesdami įkrovimo kontaktą kuniškais lazdelėmis, metaliniais atsuktuvais ir pan.
 - Gali įvykti gaminio gedimas arba elektros smūgis.

- Nenaudokite gaminio šalia šildymo prietaisų, kaip antai šildytuvų, arba vietose, kuriose yra degiųjų purškiklių ar kitų degiųjų medžiagų.
 - Gali kilti gaisras arba prietaisas gali deformuotis.
- Naudodamiesi dulkių siurbliu būkite atsargūs, kad nesusižalotumėte dėl judančių ar besisukančių dalių.
 - Būkite atsargūs, kad į sukamą šepetėlį (būgną) nebūtų įtrauktos kūno dalys (plaukai, rankos ir pan.).
- Valydami sieną arba lubas turėtumėte naudoti abi rankas.
 - Jei valote viena ranka, galite pažeisti riešą arba neišlaikyti dulkių siurblio ir jį išmesti, o tai gali sukelti sužalojimą ar sugadinti dulkių siurbli.
- Įsitinkinkite, kad filtrai įdėti teisingai.
 - Gali sumažėti siurbimo stiprumas.
 - Jei dulkės pateks į dulkių siurblio variklio vidų, gaminys gali būti sugadintas.
 - Prietaisas gali neveikti.
- Kai dulkių siurbliu renkate aštirus daiktus, pavyzdžiui, smėlį, jie gali subraižyti vidinę dulkių indo dalį.
- Esant dujų nuotėkiui arba naudojant degujį purškiklį, pvz., dulkių šalinimo priemonę, nelieskite maitinimo lizdo ir atidarykite langą, kad išvėdintumėte patalpas.
 - Gali kilti sprogimo arba gaisro pavojus.
- Jei prietaisas skleidžia keistą garsą arba kvapą ar dūmus, iš karto nedelsdami jį išjunkite, tada kreipkitės į „Samsung“ aptarnavimo centrą.
 - Gali kilti gaisro arba elektros smūgio pavojus.

Priežiūra

⚠️ ISPĖJIMAS

- Prieš pašalindami iš prietaiso pašalinius objektus pirmiausia jį išjunkite.
 - Jei išimant pašalinius objektus prietaisas yra įjungtas, galite susižaloti arba jį sugadinti.
- Norėdami nuvalyti prietaisą iš išorės, iš pradžių jį išjunkite ir tuomet nušluostykite sausu rankšluosčiu. Nepurškite vandens tiesiai ant prietaiso ir nešluostykite jo tokiomis lakiomis medžiagomis, kaip benzenas, skiediklis ar spiritas.
 - Jei į prietaiso vidų patekus vandens rodoma klaida, išjunkite prietaisą ir kreipkitės į „Samsung“ aptarnavimo centrą.
- Prieš valydami valymo stotelę, atjunkite gaminį nuo elektros tinklo.
- Valydami valomas dalis, nenaudokite šarminių ploviklių, rūgščių, pramoninių ploviklių, oro gaiviklių, acto rūgščių ir pan.
 - Prietaisas gali sugesti, pvz., sugesti plastikinės dalys, gali deformuotis, išblukti, išsitrinti atspausdinta informacija ir pan.

Valomos dalys		Dulkių indas, plaunamas mikrofiltras, smulkių dulkių filtras, metalinio tinkelio filtras, sausas audinys
Tinkamas ploviklis	Neutralus	Indų plovimo skystis
Draudžiami plovikliai	Šarminiai	Skystasis deguonis, pelėsių valiklis ir pan.
	Rūgštys	Parafino aliejus, emulsiklis ir pan.
	Pramoniniai valikliai	NV-I, PB-I, „Opti“, spiritas, acetonas, benzenas, skiediklis ir pan.
	Oro gaiviklis	Purškiamieji oro gaivikliai (kavos kvapo, žolelių ir pan.)
	Aliejus	Gyvulinės kilmės aliejus, augaliniai aliejai
	Kiti	Valgomoji acto rūgštis, actas, ledinė acto rūgštis ir pan.

Pastabos ir perspėjimai

Irengimas

PERSPĖJIMAS

- Neįrenkite gaminio šalia vandens, vietos, kur yra pernelyg daug drėgmės, ar šalia lango ir pan.
- Nestatykite valymo stotelės vietoje, pro kurią dažnai eina žmonės, prie įėjimų ar siaurame praėjime.
 - Žmonės gali už jo užkliūti ir susižeisti, arba gaminys gali būti sugadintas.
- Netinkamai sumontavus valymo stotelę, ji gali apvirsti, o tai gali sukelti sužalojimą ir rimtą gaminio pažeidimą.
- Montuokite valymo stotelę tokioje vietoje, kur nėra jokių daiktų, kurie galėtų sulūžti ir padaryti žalos.

Akumuliatoriaus naudojimas

PASTABA

- Jei įkrovus akumuliatorių gaminys neveikia, pakeiskite akumuliatorių. Jei jis neveikia ir su naujuoju akumuliatoriumi, kreipkitės į „Samsung“ aptarnavimo centrą.
- Akumuliatorių ir adapterį reikia įsigyti atskirai.
- Kai įsigyjate akumuliatorių „Samsung“ aptarnavimo centre, patikrinkite, ar ant akumuliatoriaus yra autentiškas „Samsung“ logotipas (**SAMSUNG**) ir reikiamas akumuliatoriaus pavadinimas (VCA-SBTA95).

PERSPĖJIMAS

- Neardykite akumuliatoriaus ar valymo stotelės.
- Nešildykite akumuliatoriaus ir nemeskite jo į ugnį.
- Akumuliatorius skirtas tik šiam prietaisui, todėl nenaudokite jo kituose prietaisuose ar kitais tikslais.
- Išimdami akumuliatorių prietaisui veikiant, galite sugadinti prietaisą.

- Akumuliatoriaus naudojimo laikas gali sutrumpėti, jei akumuliatorius bus intensyviai naudojamas. Kai akumuliatorius nebeįsiskrauna arba greitai išsikrauna, pakeiskite išsikrovusį akumuliatorių nauju.
- Naudokite tik gamintojo pateiktą valymo stotelę.
- Prieš įdėdami akumuliatorių įsitikinkite, kad akumuliatorius įdedamas teisinga kryptimi.
- Netinkamą naudoti akumuliatorių išmeskite į akumuliatorių surinkimo konteinerį perdirbimui.
- Nenumeskite akumuliatoriaus, per jį netrenkite ir apsaugokite nuo staigaus smūgio.
- Siekiant apsaugoti variklį ir akumuliatorių, gaminio negalima naudoti, kai temperatūra yra žemesnė nei 5 °C arba aukštesnė nei 45 °C.

Veikimas

PASTABA

- Jei šepetys paveikiamas pernelyg didele jėga arba jei pašalinis objektas patenka į sukamąjį šepetį (būgną), šepetys gali nustoti veikti, kad apsaugotų variklį ar gaminį. Išjunkite dulkių siurbį, pašalinkite pašalinį objektą, tada įjunkite dulkių siurbį.
- Atsižvelgiant į drėgmę, temperatūrą, grindų medžiagą ir pan., jūsų namuose gali atsirasti statinė elektros energija.
- Prieš pirmą kartą naudodami ką tik įsigytą akumuliatorių arba ilgą laiką nenaudoję akumuliatoriaus jį įkraukite.
- Jei ilgą laiką nenaudosite dulkių siurblio arba ilgą laiką išvyksite iš namų, atjunkite valymo stotelę, tada atjunkite akumuliatorių nuo valymo stotelės. Jei akumuliatorius neįkraunamas, jis lėtai išsiekvos.

- Kai akumulatoriaus įkrova yra žema, jį įkraukite. Jei ilgą laiką akumulatoriaus lygis lieka mažas, tai gali pabloginti akumulatoriaus veikimą.
- Daugkartinį drėgną šlapio šepetio kilimėlį plaukite įprastoje skalbyklėje naudodami neutralų ploviklį.
 - Tačiau jei drėgnasis kilimėlis bus veikiamas karščio, minkštiklio ir t. t., jis gali pakisti arba pakeisti spalvą, o gaminio veikimas gali pablogėti. Šlapio kilimėlio negalima virinti.
- Šlapiam šepetui naudokite originalų „Samsung Electronics“ šlapią kilimėlį.
- Jei šlapias šepetys naudojamas be drėgno kilimėlio, bet kokiame gedimui nebus taikoma garantija ir bus imamas aptarnavimo mokestis.
- Norėdami įsigyti papildomą šlapiam šepetui skirtą daugkartinio naudojimo drėgnąjį kilimėlį, kreipkitės į „Samsung“ techninės priežiūros centrą.
- Įsigydami papildomą vienkartinio naudojimo drėgnąjį kilimėlį, patikrinkite modelio pavadinimą VCA-SPA95.
- Jei norite nusipirkti papildomą dulkių maišelį, iš pradžių pasižiūrėkite modelio pavadinimą (VCA-ADB952) ir „Samsung“ logotipą (**SAMSUNG**), tada susisiekite su artimiausiu „Samsung Electronics“ mažmeninės prekybos atstovu ar „Samsung“ aptarnavimo centru.
- Kai valymo stotelės dulkių maišelis prisipildo dulkių, valymo stotelė gali sustoti dėl variklio apsaugos nuo perkaitimo įtaiso. Pakeiskite dulkių maišelį ir vėl pradėkite dirbti.
- Jei įsiurbiamose dulksėse yra lervų, jos gali daugintis dulkių maišelyje. Išvalykite valymo stotelę drėgna servetėle ir pakeiskite dulkių maišelį.
- Nestumkite valymo stotelės taip, kad ji apvirstų.
 - Gali būti sukelti asmens sužeidimai, gaminio ir grindų pažeidimai.

⚠ PERSPĖJIMAS

- Nenaudokite prietaiso prie degių medžiagų. Taip pat nenaudokite:
 - Jei ant grindų pastatyta deganti žvakė arba stalo šviestuvas.
 - Vietoje, kur be priežiūros paliktame židinyje yra neužgesintų žarijų.
 - Vietoje, kurioje yra degiųjų medžiagų, pvz., benzino, spirito, skiediklio, peleninių su neužgesintomis cigaretėmis ir pan.
- Nepalikite gaminio atremto į sieną ar stalą.
 - Gaminys gali nukristi ir sužaloti arba būti stipriai sugadintas.
- Naudodami dulkių siurbį arba po jo naudojimo turėtumėte jį padėti ant žemės arba į valymo stotelę, kurioje jis bus laikomas.
 - Gaminys gali nukristi ir sukelti sužalojimą arba didelį gaminio pažeidimą. Be to, už žalą jums daugeliu atveju nebus atlyginta.
- Nenaudokite dulkių siurblio jokiais kitais tikslais, išskyrus numatytąją paskirtį. (Neleiskite vaikams važiuoti ant gaminio ar su juo žaisti.)
 - Galima susižaloti arba sugadinti prietaisą.
- Valydami neleiskite vaikams liesti gaminio.
 - Perkaitus dulkių siurbliui, vaikai gali nusidenginti.
- Neleiskite vaikams kabintis ant valymo stotelės arba ją stumti.
 - Gali būti sukelti asmens sužeidimai, gaminio ir grindų pažeidimai.
- Valymo stotelę neškite abiem rankomis.
- Ištraukdami maitinimo laidą nuo valymo stotelės apačioje esančio griovelio, netraukite jo stipriai. Švelniai pasukite laidą į šoną, kad jis sklandžiai išsitrauktų.
 - Maitinimo laidas gali būti pažeistas ir sukelti elektros smūgį arba gaisrą.

- Prieš prijungdami arba atjungdami valymo stotelę, išjunkite dulkių siurbį ir įsitikinkite, kad maitinimo kištuko kontaktai nesiliečia su jūsų rankomis.
 - Gali kilti gaisras arba įvykti elektros smūgis.
- Naudodami šlapia šepetį stipriai nespauskite viršutinės jo dalies.
 - Galite sugadinti prietaisą ar grindis.
- Kai surenkate dulkių siurbį, būkite atsargūs, kad pirštai ar rankos nepatektų į jungtis.
- Nenaudokite dulkių siurblio ant objektų, kuriuos galima lengvai subraižyti (televizorių, monitorių ir kt.).
- Valydami būkite atsargūs, kad šepetio šonas neatsitrenktų į lipdinį, sieną, baldus ir pan. ir nepadarytų dėmių.
 - Nedideles dėmes pašalinkite drėgna servetėle arba valikliu.
- Nenaudokite vandens gaminiui valyti naudojimo metu.
- Gaminį reikia naudoti sausose vietose, nenaudoti jo drėgnose vietose arba ant vandens.
- Nenaudokite gaminio tiesioginiuose saulės spinduliuose arba dideliame karštyje ir nelaikykite jo automobilyje.
- Nepilkite karšto vandens, ploviklio ir pan. į šlapio šepetio talpą vandeniui.
 - Gali sutrikti gaminio veikimas arba pablogėti jo eksploatacinės savybės.
- Kai šlapias šepetys nenaudojamas, ištuštinkite visą talpoje vandeniui esantį vandenį.

Priežiūra

PASTABA

- Kartais šepetio ratas gali subraižyti grindis. Prieš naudodami dulkių siurbį, patikrinkite šepetio ratų būklę.
 - Jei ant šepetio rato yra pašalinių medžiagų, kurių negalima lengvai pašalinti, kreipkitės į „Samsung“ aptarnavimo centrą.
- Jei šlapio šepetio vidinė dalis užsikemša didelėmis pašalinėmis medžiagomis, sumažėja sukimosi greitis arba sukimosi diskas sustoja.

PERSPĖJIMAS

- Nestumkite dulkių siurblio, kai jis laikomas valymo stotelėje.
 - Gali būti sukelti asmens sužeidimai, gaminio ir grindų pažeidimai.
- Ilgą laiką laikant gaminį saulės spindulių šviesoje kai kurios jo dalys gali deformuotis ar išblukti. Todėl laikykite gaminį pavėsyje.
- Nevalykite dulkių siurblio šepetio naudodami vandenį. Jei valoma naudojant vandenį, gaminys gali deformuotis arba sutrikti jo veikimas.
- Pajutę, kad siurbimo jėga nuolat mažėja arba dulkių siurblys neįprastai kaista, išvalykite gaminį ir pakeiskite filtrus.
- Jei iš valymo stotelės sklinda nemalonus kvapas, pakeiskite dulkių maišelį arba išvalykite filtrus.

Triukčių šalinimas

Prieš kreipdamiesi į aptarnavimo centrą, peržiūrėkite toliau nurodytas problemas ir sprendimus. Atkreipkite dėmesį, kad jums reikės sumokėti už bet kokius techninės priežiūros darbuotojų iškvietimus, jei jų metu nebuvo nustatyta jokių defektų.

Problemos	Sprendimai
Dulkių siurblys neveikia.	<ul style="list-style-type: none"> Patikrinkite akumuliatoriaus lygį ir įkraukite akumuliatorių. Patikrinkite, ar prietaisas neišjungtas, ir paspauskite maitinimo mygtuką, kad jį įjungtumėte. Patikrinkite, ar neužblokuotas reguliuojamas vamzdis, dulkių indas ar šepetys. Patikrinkite, ar teisingai įdėtas plaunamas mikrofiltras. Jei dulkių siurbliu nesinaudojote ilgesnį laiką, įkraukite akumuliatorių. Jei akumuliatorius sugenda, jį pakeiskite.
Neveikia sukamasis šepetys (būgnas) šepėčio viduje.	<ul style="list-style-type: none"> Kai ekrane pasirodo pranešimas [Patikrinkite antgalį/filtrą], išjunkite dulkių siurbį ir patikrinkite, ar šepetys neužsikimšęs pašalinėmis medžiagomis. Jei jis užsikimšęs, pašalinkite pašalinius objektus ir paleiskite siurbį iš naujo. Patikrinkite, ar dulkių siurblys įjungtas, išjunkite ir vėl įjunkite. <ul style="list-style-type: none"> Jei naudojate ploną šepetį ir šlapią šepetį ir įsijungia apsaugos nuo šepėčio variklio perkaitimo įrenginys, variklio aušinimas gali užtrukti apie 30 minučių.
Iš gaminio oro išleidimo angos arba filtro sklinda nemalonus kvapas.	<ul style="list-style-type: none"> Dažnai ištuštinkite dulkių indą ir išvalykite filtrus. <ul style="list-style-type: none"> Jūsų dulkių siurblys yra naujas gaminytis, todėl per pirmuosius 3 mėnesius nuo įsigijimo gali būti juntamas nestiprus kvapas. Jei naudojate dulkių siurbliu ilgai, dulkių inde susikaupę nešvarumai arba filtre esančios dulkės gali sukelti kvapą. Atsarginių filtrų galite įsigyti iš vietinio „Samsung“ techninės priežiūros atstovo.
Valant storą ir minkštą kilimą atsiranda statinė elektra.	<ul style="list-style-type: none"> Statinę elektrą gali sukelti kilimo medžiaga (vaikų priežiūros centro kilimėlis, triukšmo prevencijos kilimėlis, skirtas tarpui tarp grindų, ir t. t.). <ul style="list-style-type: none"> Perkelkite šepetį kuriam laikui ant įprastų grindų ir valykite iš naujo, statinė elektra turėtų išnykti.
Šlapias šepetys vandens nepurškia.	<ul style="list-style-type: none"> Naudojant pirmą kartą, dėl šlapio šepėčio vidiniame siurblyje ir vamzdyje esančio oro šlapias šepetys gali pradėti purkšti vandenį kiek vėliau. <ul style="list-style-type: none"> Nuimkite talpą vandeniui, paspauskite vandens purškimo (+) mygtuką ir patikrinkite, ar siurblys veikia su garsu. Pripildykite talpą vandeniui, pritvirtinkite ją prie šlapio šepėčio ir keletą kartų paspauskite vandens purškimo (+) mygtuką.

Problemos	Sprendimai
Negaliu įkrauti dulkių siurblio.	<ul style="list-style-type: none"> Įsitikinkite, kad į valymo stotelę tiekiami įtampa atitinka valymo stotelės reikalavimus. Patikrinkite, ar dulkių siurblys yra įjungtas, tuomet patikrinkite, ar šviečia akumuliatoriaus lygio rodmens LED lemputė. Patikrinkite, ar įkrovimo kontakte yra pašalinių objektų (dulkių). Išimkite bet kokius pašalinius objektus medvilniniu tamponu arba minkštu skudurėliu.
Valymo metu dulkių siurblys nustoja veikti.	<ul style="list-style-type: none"> Kadangi šiame gaminyje yra variklio apsaugos nuo perkaitimo įtaisas, jis laikinai sustabdys darbą tokiomis sąlygomis. Ištaisę problemos priežastį, vėl įjunkite gaminį. (Atvejis gali skirtis priklausomai nuo aplinkos temperatūros.) <ul style="list-style-type: none"> - Kai dulkių siurblys veikia su pilnu dulkių indu. - Kai dulkių siurblys veikia su užsikimšusiu šepetėčiu. - Kai ilgesnį laiką naudojama ilginamoji priemonė siauriems plyšiams.
Staigiai sumažėja siurbimo jėga, o dulkių siurblys skleidžia vibracinį garsą.	<ul style="list-style-type: none"> Patikrinkite, ar šepetys, dulkių indas ar reguliuojamas vamzdis nėra užsikimšę pašaliniais objektais, ir juos pašalinkite. Patikrinkite, ar dulkių indas nėra visiškai užpildytas dulkėmis. Jei indas užpildytas, jį išvalykite. Patikrinkite, ar filtras nėra nešvarus. Jei filtras nešvarus, jį išvalykite.
Valymas baigtas, tačiau iš šepetėlio krenta mažos dulkių dalelės.	<ul style="list-style-type: none"> Po valymo 10 sekundžių ar ilgiau palaikykite dulkių siurblią įjungtą, kad būtų susiurbtos smulkios dulkių dalelės.

- Šis vakuuminis siurblys patvirtintas pagal:
 - Direktyva dėl žemos įtampos 2014/35/ES
 - EMC direktyva 2014/30/ES

SAMSUNG



Aspirapolvere

Manuale dell'utente

Serie VS20A95****

- Prima di utilizzare questo prodotto, leggere attentamente le istruzioni.
- Solo per uso in interno.



SAMSUNG

Panoramica delle parti

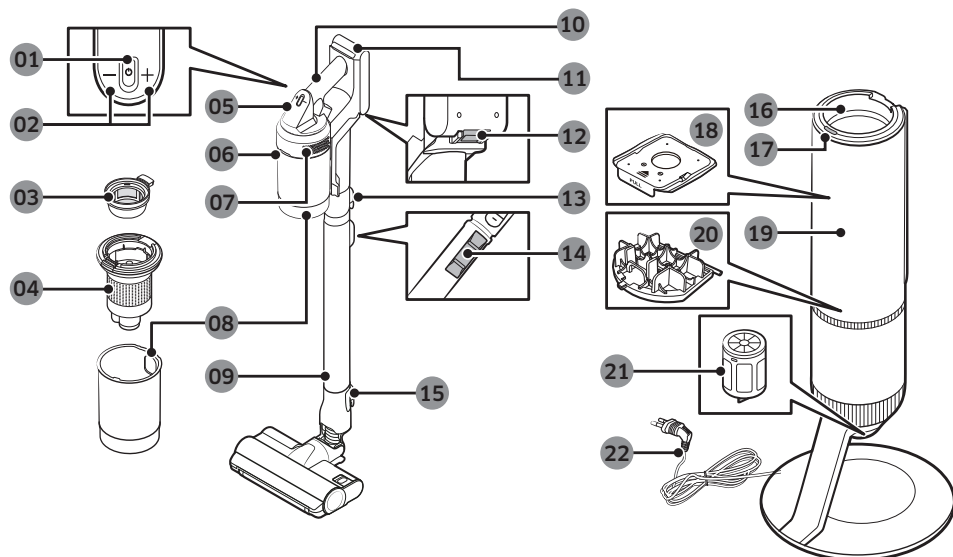

- | | |
|--|--|
| 01 Tasto (⏻) accensione | 12 Tasto di sgancio batteria |
| 02 Tasto controllo potenza di aspirazione | 13 Tasto di sgancio del tubo |
| 03 Micro filtro lavabile | 14 Tasto di regolazione lunghezza del tubo |
| 04 Filtro a maglia metallica | 15 Tasto di sgancio della spazzola |
| 05 Display | 16 Giunzione contenitore della polvere |
| 06 Tasto di sgancio contenitore della polvere | 17 Tasto AVVIO/STOP Clean Station |
| 07 Filtro pre-motore | 18 Sacchetto di raccolta della polvere |
| 08 Contenitore di raccolta della polvere | 19 Coperchio anteriore Clean Station |
| 09 Prolunga regolabile | 20 Filtro pre-motore Clean Station |
| 10 Manico | 21 Micro filtro della polvere Clean Station |
| 11 Indicatore livello batteria | 22 Cavo di alimentazione |

* L'aspetto esterno ad onda del prodotto è naturale ed è dovuto ai materiali plastici perlati utilizzati e la distribuzione delle perle. Inoltre la perlatura usata nel materiale rappresenta un eccellente rivestimento lucido rendendo inutile l'adozione di un rivestimento ulteriore.

Accessori

Gli accessori contrassegnati con '*' possono variare in base ai modelli.



Prolunga regolabile

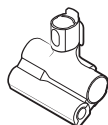

Spazzola per animali domestici



Strumento combinato



Prolunga spazzola per divani

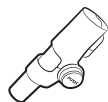

Strumento flessibile

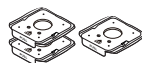

Sacchetto di raccolta della polvere: 3 unità (all'interno dell'unità: 1, scorta: 2)

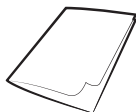

Manuale dell'utente

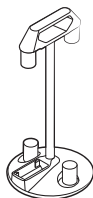

Porta accessori

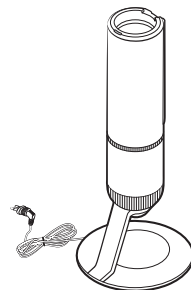

Clean station



*Caricatore

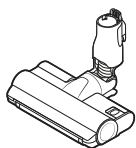

*Spazzola Jet doppia funzione

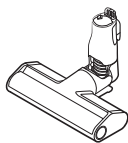

*Spazzola sottile

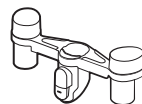

*Fermo porta accessori

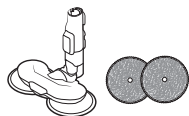

*Spazzola pavimenti bagnati / Disco multi uso

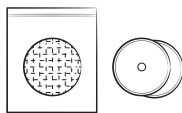

*Disco di pulizia monouso/ Disco di fissaggio

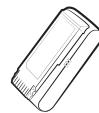

*Batteria (VS20A959***: 2 unità)

* Opzionale

* Modello VS20A958***: La batteria aggiuntiva ed il caricatore possono essere acquistati separatamente.

* La spazzola per pavimenti bagnati comprende un disco di pulizia multi uso ed uno monouso.

* La spazzola per pavimenti bagnati e la spazzola Jet a doppia funzione sono compatibili solo con il modello VS20A95***.

SPECIFICHE DEL PRODOTTO

I tempi di ricarica e di pulizia possono differire in base alle spazzole usate ed alle condizioni d'uso del prodotto.

Modello		Serie VS20A95****
Consumo energetico (Aspirapolvere)		Basato su un aspirapolvere portatile: 580 W
Specifiche delle batterie		Ioni di litio 25,2 V, 2,200 mAh, 7 celle
Peso (Aspirapolvere)		2.7 kg (Spazzola doppia funzione)
Dimensioni	Aspirapolvere	Larghezza 250 mm x Profondità 210 mm x Altezza 1,000 mm
	Clean station	Larghezza 300 mm x Profondità 300 mm x Altezza 850 mm
Tempo di ricarica		3,5 ore
Tempo di pulizia (Predefinito: [MID])	Strumento combinato / Prolunga spazzola per divani	Ca. 60 min. [MIN] / Ca. 30 min. [MID] / Ca. 10 min. [MAX] / Ca. 3 min. [JET]
	Spazzola a doppia funzione	Ca. 42 min. [MIN] / Ca. 24 min. [MID] / Ca. 14 min. [MAX] / Ca. 8 min. [JET]
	Spazzola sottile	Ca. 50 min. [MIN] / Ca. 25 min. [MID] / Ca. 15 min. [MAX] / Ca. 9 min. [JET]
	Spazzola per pavimenti bagnati	Ca. 100 min.

* Il tempo di pulizia si raddoppia utilizzando consecutivamente due batterie.

Funzionamento



* Per maggiori informazioni, vedere il codice QR.

Clean Station

#1 Installazione della Clean Station

- 1 Fa passare il cavo di alimentazione della Clean Station lungo la scanalatura posta sul fondo.
- Accertarsi che il cavo di alimentazione sia correttamente posizionato in modo che la Clean Station resti in posizione eretta senza inclinarsi.
- 2 Prima di collegare la Clean Station, disporre il cavo in modo ordinato.
- 3 Nel collegare la Clean Station, la spia di stato diventa blu per 5 secondi quindi si spegne.

#2 Uso della Clean Station

- Spia di stato / tasto (AVVIO/STOP)
- Dopo aver inserito l'aspirapolvere nella Clean Station, premere il tasto AVVIO/STOP per vuotare il contenitore di raccolta della polvere.
- Premere nuovamente il tasto AVVIO/STOP per interromperne il funzionamento.
- Chiudere il coperchio inferiore del contenitore di raccolta della polvere prima di usare l'aspirapolvere poiché il coperchio inferiore resta aperto dopo aver vuotato il contenitore di raccolta della polvere presso la Clean Station.

Aspirapolvere

Ricarica delle batterie

- * Quando la spia del livello di carica della batteria diventa rossa o compare sul display il messaggio [Batteria scarica], ricaricare a batteria.
- * Non è possibile utilizzare l'aspirapolvere durante le ricarica.
- * Assicurarsi che il retro della batteria sia correttamente posizionato sulla parte di ricarica dell'aspirapolvere.
- * Verificare che la spia del livello di carica della batteria sia visibile durante la ricarica.
- * Quando la ricarica ha inizio, il livello della batteria si accende (rosso, arancione o giallo in base alla carica raggiunta), cambia gradualmente e diventa verde una volta terminata la ricarica.

ATTENZIONE

- Prima di staccare la batteria, spegnere l'aspirapolvere.
 - Se la batterie viene staccata con forza mentre l'aspirapolvere è in funzione, il prodotto potrebbe danneggiarsi.
- Prestare attenzione a non lasciare cadere la batteria. In tale caso si possono provocare lesioni personali o danni alla batteria stessa.

#3 Inserimento della batteria

Premere la batteria fino in fondo fino ad avvertire uno scatto.

#4 Espulsione della batteria

Premere il tasto di sgancio della batteria posto sul retro del manico ed espellere la batteria.

#5 Ricarica della batteria aggiuntiva

- Caricare la batteria aggiuntiva inserendola nell'apposito alloggiamento sul fondo del porta accessori.
 - Premere la batteria saldamente in posizione.
- * Modello VS20A958***: Per caricare la batteria nel porta accessori, è necessario acquistare un carica batterie a parte. (VCA-SAPA95)

Uso dell'aspirapolvere

#6 Parte di controllo

- * Prima di utilizzare il prodotto, al primo utilizzo impostare una lingua. Usare il tasto (+) o (-) per selezionare una lingua e tenere premuto il tasto (+) per 3 secondi per completare l'impostazione.
 - Tenere premuto il tasto (+) per 3 secondi durante l'uso dell'aspirapolvere per accedere alla modalità di impostazione della lingua.
- * Per impostare la modalità Risparmio energia, tenere premuto il tasto (+) per 5 secondi con l'aspirapolvere inserito nella Clean Station.
 - Per annullare la modalità Risparmio energia, tenere premuto il tasto (+) per 5 secondi.
 - La modalità Risparmio energia viene automaticamente terminata quando l'aspirapolvere viene utilizzato.

- 01** Accensione (🔌) / spegnimento: Premere il tasto (🔌) per iniziare la pulizia in modalità [MID].
 - Quando la spazzola per pavimenti bagnati viene montata, l'aspirapolvere inizia la pulizia in modalità Spazzola per pavimenti bagnati.
- 02** Parte di controllo modalità potenza di aspirazione: La potenza di aspirazione può essere variata.
 - È possibile variare la potenza di aspirazione selezionando tra 4 livelli [MIN, MID, MAX, JET] mediante il tasto (+) e (-).

NOTA

- Se l'aspirapolvere è in modalità Spazzola per pavimenti bagnati, solo il tasto (+) è attivo.
- Se la spazzola aderisce al pavimento o non gira correttamente in base al materiale del pavimento (un tappeto, la moquette, delle lenzuola, ecc) regolare la potenza di aspirazione a [MIN] o [MID].
- Durante l'uso della Spazzola per pavimenti bagnati, l'impostazione della lingua non è supportata.

#7 Parti del display

- Modalità potenza di aspirazione
 - Visualizza la modalità Potenza di aspirazione selezionata come [MIN], [MID], [MAX] o [JET].
- [WET]: Modalità Spazzola per pavimenti bagnati
 - Quando la Spazzola per pavimenti bagnati viene montata, viene visualizzata la modalità Spazzola per pavimenti bagnati.
 - Premere il tasto (+) per spruzzare acqua. Tenendo premuto il tasto (+), viene spruzzata acqua per un massimo di 2 secondi.
- Controllare i messaggi
 - **Batteria scarica:** Visualizza quando la carica della batteria è in esaurimento.
 - **Oggetto bloccato:** Quando qualche cosa rimane impigliato nella spazzola o in uno strumento, viene visualizzato un errore.
 - **Filtro non inserito:** Quando il 'micro filtro' non è montato viene visualizzato un errore.
 - **Intasamento:** Quando l'aspirapolvere è ostruito viene visualizzato un errore.
 - **Verifica Acc. Spazz./Filtro:** Avvisa l'utente di controllare la spazzola, lo strumento o il filtro per poter risolvere l'errore dovuto all'ostruzione.
 - **Pulire filtro:** Avvisa e consiglia all'utente di controllare regolarmente e lavare il micro filtro. (Vedere 'Pulizia dell'aspirapolvere').
 - **Modalità ECO On:** Visualizza quando la modalità Modalità ECO è attiva.
 - **Modalità ECO Off:** Visualizza quando la modalità Modalità ECO è disattivata.

Uso del Porta accessori

Prima di caricare la batteria aggiuntiva, collegare il caricatore.

#8 Uso del Porta accessori

- **A:** Porta accessori
- **B:** Porta accessori + Fermo porta accessori
- Quando gli accessori vengono scollegati per essere conservati, potrebbe cadere della polvere dalla bocchetta di aspirazione dell'aspirapolvere.

- Al termine della pulizia, accorciare il tubo di prolunga ed azionare l'aspirapolvere in modalità [MAX] per 10 secondi.
- Se il disco viene conservato bagnato insieme alla spazzola per pavimenti bagnati, la parete dietro al disco potrebbe danneggiarsi e prendere un odore cattivo. Una volta pulito il disco di pulizia, asciugarlo completamente.
- Per scollegare la spazzola, premere il tasto di sgancio presente sulla spazzola.

Uso degli accessori

#9 Scollegamento degli accessori

- Per scollegare il tubo regolabile o la spazzola, premere il tasto di sgancio presente sul retro.
- Prima di smontare gli accessori, azionare l'aspirapolvere in modalità [MAX] per 10 secondi così da rimuovere eventuali oggetti estranei residui negli accessori.

#10 Strumento combinato

Per rimuovere la polvere da tende, mobili, divani, ecc.

#11 Prolunga spazzola per divani

Usare per rimuovere eventuale polvere presente nelle fessure dei telai delle finestre, strette aperture, angoli, ecc.

#12 Strumento flessibile

Usare per pulire bene posti difficilmente raggiungibili come la parte superiore o posteriore di mobili o soffitti.

NOTA

- Lo strumento flessibile può essere collegato allo Strumento combinato ed alla prolunga della spazzola per divani.

#13 Regolare la lunghezza del tubo

Premere il tasto posto sul retro del tubo regolabile per regolare la lunghezza del tubo in 3 passaggi.

Manutenzione

#14 Spazzola per pavimenti bagnati

Usare questa spazzola per pulire un pavimento bagnato con un disco umido (legno o linoleum).

* La spazzola per pavimenti bagnati non prevede la funzione di aspirazione della polvere.

- 01 Disco di pulizia multi uso
- 02 Velcro
- 03 Disco rotativo

Uso di un disco di pulizia multi uso

- Per collegare la spazzola per pavimenti bagnati, accertarsi che la spazzola sia posizionata al centro del disco rotativo.

- 04 Disco di fissaggio
- 05 <Davanti> lato con il velcro
- 06 <Dietro>
- 07 Disco di pulizia mono uso

Uso di un panno mono uso

- Fissare il disco per pavimenti bagnati sul lato anteriore (lato con il velcro) del disco di fissaggio sul disco rotativo.
 - Usando il disco di pulizia monouso senza il disco di fissaggio, le prestazioni di pulizia potrebbero risultare inferiori a quanto previsto.

- Dopo aver usato il disco di pulizia monouso, smaltirlo correttamente.

08 Serbatoio dell'acqua

Staccare o riattaccare il serbatoio dell'acqua

- Premere la parte inferiore del serbatoio dell'acqua per staccarlo.
- Nel collegare il serbatoio dell'acqua, inserire per prima la parte anteriore.

NOTA

- Non usare acqua di pozzo o contaminata.
- Al primo uso, l'aria contenuta nella pompa e nel tubo possono provocare un ritardo nel getto di acqua dalla spazzola per pavimenti bagnati. Premere più volte il tasto di erogazione dell'acqua (+).

Pulizia della Clean Station

#15 Sostituzione del sacchetto di raccolta della polvere

Quando la spia di stato diventa rossa, è necessario procedere con la sostituzione del sacchetto di raccolta della polvere.

#16 Pulizia del filtro pre-motore

Usare il manico per sollevare ed estrarre il filtro e scuoterlo sopra un contenitore per rimuovere la polvere.

#17 Pulizia del micro filtro

Scuotere il micro filtro su un contenitore per rimuovere la polvere.



* Per maggiori informazioni, vedere il codice QR.

Pulizia dell'aspirapolvere

#18 Contenitore di raccolta della polvere/micro filtro lavabile

ATTENZIONE

- Dopo aver effettuato la pulizia del contenitore di raccolta della polvere/micro filtro lavabile con acqua, lasciarli asciugare completamente all'ombra per oltre 24 ore prima di riutilizzarli.
 - Se esposti a calore le parti potrebbero deformarsi.
 - Se il filtro non viene asciugato completamente prima dell'uso, ciò potrebbe provocare cattivi odori.
- Se il contenitore di raccolta della polvere o il filtro sono ostruiti, l'aspirazione può cessare a causa del dispositivo di protezione da surriscaldamento del motore.
 - Pulire il contenitore di raccolta della polvere o i filtri quindi azionare nuovamente l'aspirapolvere.

#19 Filtro pre-motore

Accertarsi che l'aspirapolvere sia spento prima di pulire il filtro.

- Ruotare ed estrarre il filtro pre-motore, quindi scuoterlo delicatamente per rimuovere la polvere.
- Lavare il filtro in acqua corrente almeno una volta al mese per mantenerlo in perfetta efficienza.
- Al termine della pulizia, lasciarlo asciugare completamente per almeno 24 ore all'ombra prima di riutilizzarlo.
- Per rimontarlo, ruotarlo in senso antiorario fino a quando la linea sotto il simbolo del blocco non è più visibile.

NOTA

- Non usare detersivi o strumenti per lavare il filtro.
- Non asciugarlo con calore.

#20 Spazzola sottile

ATTENZIONE

- Non pulire la spazzola con acqua.
- Qualora corpi estranei rimangano nella spazzola, rimuoverli con un panno umido o asciutto.

#21 Spazzola a doppia funzione

Qualora dalla spazzola non si riesca a rimuovere eventuali corpi estranei, aiutarsi con delle forbici.

ATTENZIONE

- Qualora uno straccio o corpi estranei vengano aspirati e restino impigliati nella spazzola rotativa, la spazzola rotativa si bloccherà per impedire di bruciare il motore. Dopo aver pulito la spazzola, spegnere e riaccendere l'apparecchio.
- Se una spazzola non funziona dopo la pulizia, spegnerla e riaccenderla.
- Durante la pulizia della spazzola, prestare attenzione a non inserire le dita nella piega in movimento della spazzola.

#22 Spazzola per pavimenti bagnati

NOTA

- Qualora la spazzola rotativa non funzioni nemmeno dopo aver pulito la spazzola sottile o la spazzola per pavimenti bagnati, la protezione da surriscaldamento del motore potrebbe innescarsi. Attendere 30 minuti o più per lasciare raffreddare il motore per poi azionarlo nuovamente.

#23 Spazzola per animali domestici

Rimuovere eventuale pelo di animali aiutandosi con forbici ed aspirare i residui.

#24 Prolunga spazzola per divani /tubo

Inserire uno spiedino sottile e ruotarlo diverse volte in modo da pulire la prolunga della spazzola per divani o il tubo stesso.

Informazioni sulla sicurezza

- Prima di utilizzare il prodotto, leggere attentamente questo manuale e conservarlo per future consultazioni.
- Poiché queste istruzioni coprono diversi modelli di prodotto, le caratteristiche dell'aspirapolvere acquistato potrebbero differire leggermente da quanto descritto in questo manuale.

Simboli di Attenzione/Avvertenza utilizzati

AVVERTENZA

Indica il possibile rischio di lesioni gravi perfino mortali.

ATTENZIONE

Indica che sussiste il rischio di lesioni personali o danni materiali.

Altri simboli utilizzati

NOTA

Indica che il testo che segue contiene informazioni importanti.

- Per ulteriori informazioni sull'impegno ambientale di Samsung e sugli obblighi normativi specifici dei singoli prodotti es. REACH (WEEE, Batteries) visitare: samsung.com/uk/aboutsamsung/samungelectronics/corporatecitizenship/data_corner.html

La mancata osservanza di questa precauzione può causare danni alle parti interne e invalidare la garanzia.

Generale

- Leggere attentamente tutte le istruzioni. Prima di accendere l'aspirapolvere, verificare che le specifiche elettriche dell'abitazione siano uguali a quelle indicate sull'etichetta posta sul retro dell'aspirapolvere (lato contatti della batteria).
- AVVERTENZA: Non utilizzare l'aspirapolvere su un pavimento o un tappeto bagnato.

- Quando si utilizzano elettrodomestici in presenza di bambini, è necessario prestare la massima attenzione. Non consentire l'uso del prodotto come giocattolo. Non lasciare mai l'aspirapolvere in funzione senza sorveglianza. Usare l'aspirapolvere solo per lo scopo per il quale è stato progettato, come descritto in queste istruzioni.
- Non utilizzare l'aspirapolvere senza il contenitore di raccolta della polvere.
- Vuotare il contenitore di raccolta della polvere al fine di mantenere il funzionamento ottimale dell'aspirapolvere.
- Non utilizzare l'aspirapolvere per aspirare fiammiferi, ceneri accese o mozziconi di sigaretta. Tenere l'aspirapolvere lontano da stufe o altre fonti di calore. Il calore può deformare e scolorire le parti in plastica del prodotto.
- Evitare di raccogliere oggetti rigidi, appuntiti con l'aspirapolvere poiché potrebbero danneggiarne la componentistica.
- Non bloccare l'aspirazione o lo scarico dell'aria.
- Per evitare danni al prodotto, scollegare il prodotto dalla presa elettrica afferrando la spina e non tirando il cavo di alimentazione.
- Questo apparecchio può essere utilizzato da bambini di età superiore agli 8 anni e da persone che abbiano ridotte capacità fisiche, sensoriali o mentali o siano prive di esperienza o conoscenza, sotto la supervisione di una persona responsabile o nel caso in cui siano state fornite loro istruzioni per un uso sicuro dell'apparecchio e dei pericoli che esso comporta. Non consentire ai bambini di giocare con l'apparecchio. Non lasciare che i bambini puliscano o eseguano la manutenzione dell'aspirazione senza una supervisione di un adulto.
- Controllare che i bambini non giochino con questo apparecchio.
- Prima di procedere alla pulizia o alla manutenzione del prodotto, estrarre la batteria.
- L'uso di una prolunga elettrica è sconsigliato.
- Se l'aspirapolvere non funziona correttamente, spegnerlo e consultare un tecnico dell'assistenza autorizzato Samsung.

- Se il cavo di alimentazione è danneggiato, richiederne la sostituzione al produttore, a un tecnico dell'assistenza o un tecnico specializzato al fine di evitare potenziali pericoli.
- Non utilizzare l'apparecchio per aspirare acqua.
- Non immergere il prodotto in acqua per pulirlo.
- In caso si necessiti di una sostituzione contattare Samsung o un Centro di assistenza autorizzato.

Clean station

- Non modificare la spina polarizzata per adattarla a una presa non polarizzata o a un cavo di prolunga.
- Non utilizzare in esterno o su superfici bagnate.
- Scollegare la Clean Station dalla presa elettrica in caso di inutilizzo e prima di effettuare la manutenzione.
- Usare solo la Clean Station fornita in dotazione dal costruttore.
- Non usare se la spina o il cavo di alimentazione sono danneggiati.
- Non trasportare il prodotto tirandolo per il cavo, non utilizzare il cavo come una maniglia, non incastrare il cavo chiudendo una porta, non far passare il cavo intorno a bordi o angoli taglienti. Tenere il cavo lontano da superfici bollenti.
- Non utilizzare prolunghie o prese con una capacità di corrente inadeguata al carico.
- Non ricaricare batterie non ricaricabili.
- Non scollegare la spina di alimentazione tirandola per il cavo. Per scollegare il prodotto, afferrare la spina, non il cavo.
- Non aprire o bruciare le batterie poiché potrebbero esplodere ad elevate temperature.
- Non tentare di aprire la Clean Station. Le riparazioni devono essere eseguite esclusivamente da un Centro di assistenza autorizzato Samsung.
- Non esporre la Clean Station a temperature elevate, umidità o vapore di qualsiasi genere.

Installazione

- In caso di problemi nell'installazione della Clean station, contattare un Centro di assistenza autorizzato Samsung.
- * Eventuali lesioni e malfunzionamenti provocati dalla mancata installazione della Clean station non potranno essere risarciti.

Aspirapolvere

- Non aspirare oggetti rigidi, appuntiti o taglienti come vetro, chiodi, viti, monete o simili.
- Non utilizzare senza filtro. Durante la manutenzione dell'unità, non inserire dita o altri oggetti nel comparto della ventola per evitare lesioni in caso di attivazione accidentale del prodotto.
- Non inserire oggetti estranei nelle aperture di ventilazione. Non utilizzare se le aperture sono ostruite. Mantenere le aperture libere da polvere, residui, capelli o qualunque oggetto possa ridurre il flusso dell'aria.
- Non aspirare sostanze tossiche (candeggina, ammoniaca, disgorgante idraulico).
- Non aspirare oggetti ardenti o che producono fumo, quali sigarette, fiammiferi o braci.
- Non usare in spazi ristretti in cui siano presenti vapori rilasciati da vernici a base d'olio, diluenti, antitarre, polveri infiammabili o altri vapori esplosivi o tossici.

Alimentazione

⚠ AVVERTENZA

- Non piegare eccessivamente il cavo di alimentazione e non collocare sopra di esso oggetti pesanti.
 - Possibilità dell'insorgere di scariche elettriche o incendi.
- Qualora l'aspirapolvere venga utilizzato in una veranda o in un'area esposta all'acqua, accertarsi che essa non entri in contatto con il cavo di alimentazione o con la presa elettrica.

- Qualora si accumulino polvere o acqua su uno dei terminali o punti di contatto della spina, pulirla accuratamente.
 - Possibilità di funzionamenti anomali o di scariche elettriche.
- Non estrarre il cavo di alimentazione e non toccare la spina con le mani bagnate.
 - Possibilità dell'insorgere di scariche elettriche o incendi.
- Non collegare la Clean Station ad una presa con un voltaggio non corretto. Non collegare la Clean Station con una presa multipla o una ciabatta.
 - Possibilità dell'insorgere di scariche elettriche o incendi.
- Non usare un cavo o una spina di alimentazione danneggiati o una presa allentata.
 - Possibilità dell'insorgere di scariche elettriche o incendi.
- Se il cavo di alimentazione è danneggiato, richiederne la sostituzione ad un Centro di assistenza autorizzato Samsung.
 - Possibilità dell'insorgere di scariche elettriche o incendi.
- Assicurarsi che i terminali di ricarica della Clean Station e dell'aspirapolvere non entrino a contatto con un conduttore quale braccialetti, orologi, perni metallici, ganci, ecc.
- Assicurarsi che nessun liquido, come acqua o succhi, penetri nell'aspirapolvere o nella Clean Station.
 - Possibilità dell'insorgere di scariche elettriche o incendi.
- La Clean station è progettata solo per gli aspirapolvere Samsung Jet senza fili, pertanto non può essere usata per altri scopi o dispositivi.
 - In caso contrario potranno verificarsi danni alla Clean Station o incendi.
- Non aspirare liquidi, lamette, spilli, braci, farina, ecc. durante la pulizia.
 - In caso contrario il prodotto potrebbe non funzionare correttamente o subire danni.
- Non usare l'aspirapolvere per raccogliere liquidi quali bevande versate o deiezioni di animali domestici.
- Le aperture di ventilazione e di aspirazione non devono essere ostruite durante la pulizia.
 - Il prodotto potrebbe surriscaldarsi e non funzionare correttamente.
- Questo modello è studiato per un uso esclusivamente domestico. (non usare il prodotto per pulizie sperimentali, commerciali o industriali).
 - In caso contrario il prodotto potrebbe non funzionare correttamente o subire danni.
 - Pulizia in esterno: polvere di pietra e cemento
 - Biliardi: polvere di gesso
 - Stanze asettiche ospedaliere
- Non salire sul prodotto o colpirlo con forza.
 - Diversamente potrebbero verificarsi lesioni o danni al prodotto.
- Prima di spostare spostare il Porta accessori, scollegare la base di ricarica.
 - I terminali di ricarica o il cavo di alimentazione sono danneggiati e potrà verificarsi una scarica elettrica.

Funzionamento

AVVERTENZA

- La Clean Station deve essere posizionata ed utilizzata su una superficie stabile.
 - In caso di caduta, il prodotto può danneggiare il pavimento.
- Non posizionare o usare il prodotto su una moquette non uniforme, un tappeto, un tavolo o una scrivania ecc.
 - In caso di caduta, il prodotto può danneggiare il pavimento.
- Non fissare il prodotto a parete dietro la quale vi sia la presenza di condutture (gas o acqua) o cavi elettrici.
- Non provocare un corto circuito toccando i terminali di ricarica con un oggetto metallico o un cacciavite, ecc.
 - Diversamente potrebbe verificarsi un malfunzionamento del prodotto o una scarica elettrica.

- Non usare il prodotto vicino a dispositivi di riscaldamento quali stufe, o in aree contenenti spruzzi di combustibili o materiali infiammabili.
 - Potrà verificarsi un incendio o una deformazione del prodotto.
- Durante l'uso dell'aspirapolvere, prestare attenzione a non ferirsi con le parti in movimento.
 - Prestare attenzione a non aspirare parti del corpo (capelli, mani, ecc.) nella spazzola rotante (tamburo).
- Durante la pulizia di pareti o soffitti usare entrambe le mani.
 - Usando una sola mano per effettuare le pulizie, è possibile danneggiare o piegare o lasciar cadere l'aspirapolvere o provocare lesioni o danni al prodotto.
- Accertarsi che i filtri siano inseriti correttamente.
 - La potenza di aspirazione può diminuire.
 - Qualora della polvere penetrasse all'interno del motore dell'aspirapolvere, il prodotto ne verrebbe danneggiato.
 - Il prodotto potrebbe non funzionare.
- L'eventuale aspirazione di oggetti appuntiti come la sabbia può danneggiare i componenti interni del contenitore di raccolta della polvere dell'aspirapolvere.
- In presenza di una eventuale perdita di gas o spray infiammabile come ad esempio uno spray mangia polvere, non toccare i contatti della spina elettrica ed arieggiare il locale.
 - Esiste la possibilità dell'innescare un incendio.
- Qualora l'aspirapolvere emetta strani rumori o odori o fumo, spegnerlo immediatamente e contattare un Centro di assistenza autorizzato Samsung.
 - Possibilità dell'insorgere di scariche elettriche o incendi.

Manutenzione

⚠ AVVERTENZA

- Prima di rimuovere eventuali corpi estranei dal prodotto, spegnerlo.
 - Qualora si tenti la rimozione di oggetti estranei dal corpo dell'aspirapolvere acceso, è possibile ferirsi o danneggiare il prodotto.
- Prima di pulire la carrozzeria dell'apparecchio, spegnerlo e asciugarlo con un panno asciutto. Non spruzzare acqua sul prodotto né pulirlo con sostanze volatili quali benzina, diluenti o alcool.
 - Qualora nell'apparecchio penetri acqua e insorga un errore, spegnerlo e contattare un Centro di assistenza autorizzato.
- Prima di pulire la Clean Station, scollegare il prodotto dalla presa elettrica.
- Nel lavare le parti lavabili, non usare detersivi alcalini, acido, industriali, deodoranti, acidi acetici, ecc.
 - Possono verificarsi danni alle componenti in plastica, quali rotture, deformazioni, scolorimento o scolorimento delle scritte, ecc.

Parti lavabili		Contenitore di raccolta della polvere, micro filtro lavabile, filtro pre-motore, filtro a maglia metallica, panno asciutto
Detergente consentito	Neutro	Detersivi per piatti
Detersivi non idonei	Alcalini	Candeggina, Sgrassatori per stampi, ecc.
	Acidi	Olio di paraffina, emulsionanti, ecc.
	Pulitori industriali	NV-1, PB-1, Opti, alcol, acetone, benzene, diluenti, ecc.
	Deodoranti	Deodoranti spray (aroma di caffè, erbe, ecc.)
	Olii	Olii vegetali o animali
Ecc.		Acido acetico edibile, aceto, acido acetico glaciale, ecc.

Note e precauzioni

Installazione

ATTENZIONE

- Non installare il prodotto vicino ad acqua, in un'area con eccessiva umidità o vicino ad una finestra, ecc.
- Non installare la Clean Station vicino a luoghi di frequente passaggio, vicino ad un ingresso o un passaggio stretto.
 - Le persone potrebbero inciampare e ferirsi o danneggiare il prodotto.
- Se la Clean Station è installata in modo non corretto, potrebbe cadere e ferire qualcuno o danneggiarsi.
- Installare la Clean Station in un luogo dove non vi siano oggetti che potrebbero rompersi e provocare danni.

Uso della batteria

NOTA

- Se il prodotto non funziona dopo aver caricato la batteria, sostituirla. Se non funziona nemmeno con la nuova batteria, contattare un Centro di assistenza autorizzato.
- La batteria e l'adattatore devono essere acquistati a parte.
- Durante l'acquisto di una nuova batteria presso un Centro di assistenza autorizzato Samsung, controllare la presenza del logo originale Samsung sul corpo della batteria (**SAMSUNG**) ed il nome della parte (VCA-SBTA95).

ATTENZIONE

- Non tentare di disassemblare la batteria o la Clean Station.
- Non riscaldare la batteria e non gettarla nel fuoco.
- Dal momento che la batteria è appositamente progettata per questo aspirapolvere, non utilizzarla per altri prodotti o scopi.
- La rimozione della batteria durante il funzionamento può provocare un malfunzionamento del prodotto.

- Il tempo di durata della batteria può risultare inferiore con il suo prolungato uso. Qualora la batteria non riesca più a caricarsi o la ricarica avvenga troppo rapidamente, sostituirla con una nuova batteria.
- Usare solo una Clean Station e batterie fornite dal costruttore.
- Prima di inserire la batteria, accertarsi che la batteria sia stata inserita nella direzione corretta.
- In caso di smaltimento di una batteria esausta, smaltirla nell'apposito contenitore di smaltimento.
- Non lasciare cadere o urtare la batteria.
- Al fine di proteggere il motore e la batteria, il prodotto potrebbe non funzionare qualora la temperatura ambientale cali al di sotto dei 5 °C o ecceda i 45 °C.

Funzionamento

NOTA

- Applicando una eccessiva forza alla spazzola o ad un corpo estraneo rimasto impigliato nella spazzola rotativa (tamburo), la spazzola potrebbe interrompere il funzionamento per proteggere il motore o il prodotto. Spegnerne l'aspirapolvere, rimuovere il corpo estraneo quindi riaccenderlo.
- Nell'aspirapolvere può accumularsi della elettricità statica in base all'umidità, la temperatura, il materiale di cui è composto il pavimento ecc. nella propria casa.
- Prima di usare per la prima volta una batteria nuova, caricarla completamente, oppure nel caso che la batteria non sia stata usata per molto tempo.
- Qualora non si intenda usare l'aspirapolvere per molto tempo, scollegare la Clean Station, quindi staccare la batteria dalla Clean Station. Se la batteria non viene caricata, si caricherà lentamente.

- Quando il livello della batteria è basso, ricaricarla. Se il livello della batteria rimane basso per un lungo periodo di tempo, ciò potrà provocare il degrado delle sue prestazioni.
 - Pulire il disco multi uso della spazzola per pavimenti bagnati in lavatrice usando un detersivo neutro.
 - Tuttavia, se il disco per pavimenti bagnati viene esposto a calore, ammorbidenti, ecc. potrebbe deteriorarsi o scolorirsi e le sue prestazioni ne risulterebbero compromesse. Non bollire il disco per pavimenti bagnati.
 - Montare sulla spazzola per pavimenti bagnati Samsung Electronics usare un disco nuovo.
 - Se la spazzola per pavimenti bagnati viene usata senza un disco montato, eventuali danni o malfunzionamenti non saranno coperti dalla garanzia e potrebbero portare a costi per l'utente per una eventuale riparazione.
 - Per acquistare un disco multi-uso aggiuntivo per la spazzola per pavimenti bagnati contattare un Centro di assistenza autorizzato Samsung.
 - Acquistando acquistare un disco per pavimenti bagnati mono uso, controllare il nome del modello VCA-SPA95.
 - Se si desidera acquistare un sacchetto di raccolta della polvere aggiuntivo, verificare il nome del modello (VCA-ADB952) ed il logo Samsung **SAMSUNG**, quindi contattare il più vicino rivenditore Samsung Electronics o Centro di assistenza autorizzato Samsung.
 - Quando il sacchetto di raccolta della polvere della Clean Station è pieno, la Clean Station potrebbe fermarsi per un dispositivo di arresto contro eventuali surriscaldamenti del motore. Sostituire il sacchetto della polvere e azionarla nuovamente.
 - L'eventuale presenza di una larva nella polvere aspirata, potrebbe portare ad una sua proliferazione una volta aspirata nel sacchetto di raccolta della polvere. Pulire la Clean Station con un panno umido e sostituire il sacchetto di raccolta della polvere.
 - Non spingere la Clean Station perché potrebbe cadere.
 - Possono verificarsi lesioni o danni al prodotto o al pavimento.
- ⚠ ATTENZIONE**
- Non usare l'apparecchio vicino a materiale infiammabile.
Inoltre non usare:
 - In luoghi con fiamme libere o una lampada da appoggio posta sul pavimento.
 - In luoghi con braci accese in un camino non sorvegliato.
 - In un luogo con presenza di materiali infiammabili come benzina, alcol, diluenti, posaceneri con sigarette non spente, ecc.
 - Non lasciare il prodotto appoggiato contro una parete o un tavolo.
 - Il prodotto potrebbe cadere e provocare lesioni o danneggiarsi seriamente.
 - Durante o dopo l'uso dell'aspirapolvere, appoggiare l'aspirapolvere o posizionarlo nella Clean Station per conservarlo.
 - Il prodotto potrebbe cadere provocando lesioni o danneggiandosi seriamente. Inoltre potreste non essere risarciti per tali danni.
 - Non usare l'aspirapolvere per scopi diversi da quelli per la quale è stato progettato. (non permettere ai bambini di cavalcare o giocare con il prodotto).
 - Diversamente potrebbero verificarsi lesioni o danni al prodotto.
 - Non consentire a bambini di toccare il prodotto durante la pulizia.
 - Qualora l'aspirapolvere si surriscaldi i bambini potrebbero scottarsi.
 - Non permettere ai bambini di arrampicarsi o di spingere la Clean Station.
 - Possono verificarsi lesioni o danni al prodotto o al pavimento.
 - Per trasportare la Clean Station usare entrambe le mani.

- Estrarre il cavo di alimentazione dall'alloggiamento posto sul fondo della Clean Station delicatamente. Ruotare il cavo con cura su un lato in modo da poterlo estrarre con facilità.
 - Il cavo di alimentazione potrebbe danneggiarsi provocando corto circuiti o incendi.
- Prima di collegare o scollegare la Clean Station, spegnere l'aspirapolvere ed accertarsi di non toccare i contatti della spina elettrica.
 - Sussistono pericoli di scariche elettriche o incendi.
- Non pestare la parte superiore della spazzola per pavimenti bagnati durante l'uso.
 - La spazzola o il pavimento potrebbero danneggiarsi.
- Nel montare l'aspirapolvere prestare attenzione a non schiacciarsi le dita tra le giunzioni.
- Non usare l'aspirapolvere su oggetti che possono facilmente graffiabili (TV, monitor, etc.).
- Durante la pulizia, prestare attenzione a non urtare il lato della spazzola contro parti delicate, una parete, un mobile ecc. in quanto potrebbe scolorirsi.
 - In caso di un piccolo segno, rimuoverlo con un panno umido o una spugna.
- Non usare acqua per pulire il prodotto durante l'uso.
- Usare il prodotto in luoghi asciutti e non usarlo in luoghi bagnati o in acqua.
- Non usare il prodotto alla luce solare diretta o in ambiente molto caldi e non conservarlo all'interno di un'auto.
- Non versare nel serbatoio della spazzola per pavimenti bagnati acqua bollente o detersivi.
 - Possono verificarsi malfunzionamenti o riduzioni delle prestazioni del prodotto.
- Qualora non in uso, estrarre l'acqua contenuta nel serbatoio dell'acqua della spazzola per pavimenti bagnati.

Manutenzione

NOTA

- Talvolta le ruote della spazzola possono graffiare il pavimento. Prima di usare l'aspirapolvere, verificare lo stato delle ruote della spazzola.
 - Se vi sono corpi estranei sulle ruote della spazzola che non si riesce a rimuovere facilmente, contattare un Centro di assistenza autorizzato Samsung.
- Se la parte interna della spazzola per pavimenti bagnati è ostruita da materiale estraneo di grosse dimensioni, la velocità di rotazione diminuirà o il disco rotativo si fermerà.

ATTENZIONE

- Non spingere l'aspirapolvere fintanto che è inserito nella Clean Station.
 - Possono verificarsi lesioni o danni al prodotto o al pavimento.
- La conservazione a lungo del prodotto alla luce solare diretta può provocare la deformazione o scolorimento di alcune parti. Pertanto, conservare il prodotto all'ombra.
- Non pulire la spazzola aspirapolvere con acqua. La pulizia del prodotto con acqua può provocare la deformazione di alcune parti o il malfunzionamento del prodotto.
- Qualora si osservi una riduzione continua nella potenza di aspirazione o un anomalo surriscaldamento del prodotto, pulirlo e sostituire i filtri.
- Qualora la Clean Station emani un cattivo odore, sostituire il sacchetto di raccolta della polvere o pulire i filtri.

Risoluzione dei problemi

Prima di chiamare l'assistenza, rivedere i problemi e le possibili soluzioni sotto. Notare che verrà addebitato il costo di eventuali chiamate di assistenza nel caso non vengano riscontrati difetti del prodotto.

Problemi	Soluzioni
L'aspirapolvere non funziona.	<ul style="list-style-type: none">• Controllare il livello di carica della batteria e caricarla.• Controllare se il prodotto è spento e nel caso premere il tasto di accensione.• Controllare che il tubo di prolunga regolabile, il contenitore di raccolta della polvere o la spazzola non siano ostruiti.• Verificare che il micro filtro lavabile sia inserito correttamente.• Se il prodotto non è stato usato per un lungo periodo di tempo, ricaricare la batteria.• Qualora la batterie si esaurisca definitivamente, sostituirla.
La spazzola rotativa (tamburo) all'interno della spazzola non funziona.	<ul style="list-style-type: none">• Qualora il messaggio [Verifica Acc. Spazz./Filtro] venga visualizzato sul display, spegnere l'aspirapolvere e verificare che la spazzola non sia ostruita da materiale estraneo. In tale caso, rimuovere il corpo estraneo e riavviare l'aspirapolvere.• Una volta acceso l'aspirapolvere, spegnerlo e riaccenderlo.<ul style="list-style-type: none">- Nel caso della spazzola sottile e della spazzola per pavimenti bagnati, qualora il dispositivo di prevenzione da surriscaldamento entri in funzione, saranno necessari circa 30 minuti affinché il motore si raffreddi.
La bocchetta di uscita dell'aria o il filtro del prodotto emanano cattivi odori.	<ul style="list-style-type: none">• Vuotare il contenitore di raccolta della polvere ed i filtri frequentemente.<ul style="list-style-type: none">- Poiché l'aspirapolvere è un prodotto nuovo, per i primi 3 mesi dall'acquisto si potrebbe avvertire un odore.- In caso di prolungato inutilizzo dell'aspirapolvere, lo sporco accumulato nel contenitore di raccolta della polvere o la polvere accumulata nel filtro possono provocare cattivi odori.• I filtri di ricambio possono essere acquistati presso i distributori Samsung di zona.
In caso di azione su un tappetino soffic e spesso si può verificare un accumulo di elettricità statica.	<ul style="list-style-type: none">• I materiali di cui sono composti i tappeti (tappetini per bambini, tappetini anti rumore, ecc.) possono provocare l'accumulo di energia statica.<ul style="list-style-type: none">- Spostare la spazzola su un pavimento normale per un breve periodo quindi tornare a pulire la superficie precedente, allorquando l'elettricità statica si sarà dispersa.

Problemi	Soluzioni
La spazzola per pavimenti bagnati non spruzza acqua.	<ul style="list-style-type: none"> • Durante il primo utilizzo l'aria contenuta nella pompa interna della spazzola per pavimenti bagnati e nel tubo può ritardare la fuoriuscita di acqua dalla spazzola. - Scollegare il serbatoio dell'acqua, premere il tasto di erogazione (+) e verificare che la pompa entri in funzione generando un rumore. - Riempire il serbatoio dell'acqua, fissarlo alla spazzola per pavimenti bagnati e premere più volte il tasto (+) di erogazione dell'acqua.
L'aspirapolvere non si carica.	<ul style="list-style-type: none"> • Accertarsi che il voltaggio erogato alla Clean Station corrisponda alle specifiche della Clean Station. • Verificare che l'aspirapolvere sia acceso e che il led del livello di carica della batteria sia acceso. • Verificare che nel terminale di ricarica non vi siano corpi estranei (polvere). Rimuovere eventuali corpi estranei con un bastoncino di cotone o un panno morbido.
L'aspirapolvere smette di funzionare durante la pulizia.	<ul style="list-style-type: none"> • Poiché questo prodotto è dotato di un dispositivo di protezione da surriscaldamento del motore, il prodotto si fermerà qualora insorgessero le seguenti condizioni. Una volta corretta la causa del problema, riaccendere il prodotto. (questo può variare in base alla temperatura ambientale). - Quando l'aspirapolvere viene azionato con il contenitore di raccolta della polvere pieno. - Quando l'aspirapolvere viene azionato con una spazzola ostruita. - Quando la prolunga della spazzola per divani viene usata a lungo.
La forza di aspirazione è improvvisamente diminuita e l'aspirapolvere vira in modo rumoroso.	<ul style="list-style-type: none"> • Controllare che la spazzola, il contenitore di raccolta della polvere o il tubo di prolunga regolabile non siano ostruiti da materiale estraneo ed eventualmente rimuoverlo. • Controllare se il contenitore di raccolta della polvere è pieno di polvere. In caso lo sia vuotarlo. • Controllare se il filtro è intasato. In caso lo sia pulirlo.
La pulizia è stata portata a termine ma dalla spazzola fuoriescono piccole particelle di polvere.	<ul style="list-style-type: none"> • Al termine della pulizia, azionare l'aspirapolvere per 10 secondi in modo da aspirare le particelle piccole di polvere.

- Questo aspirapolvere è conforme alle seguenti normative.
 - La Direttiva di bassa tensione 2014/35/UE
 - La Direttiva EMC 2014/30/UE

SAMSUNG

Se avete commenti o domande sui prodotti Samsung,
contattate il Servizio Clienti Samsung
800-SAMSUNG (800.7267864)
www.samsung.com/it/support



Aspirador

Manual del usuario

Serie VS20A95****

- Antes de poner en marcha la unidad, lea atentamente las instrucciones.
- Solo para uso en interiores



SAMSUNG

Descripción general de las piezas

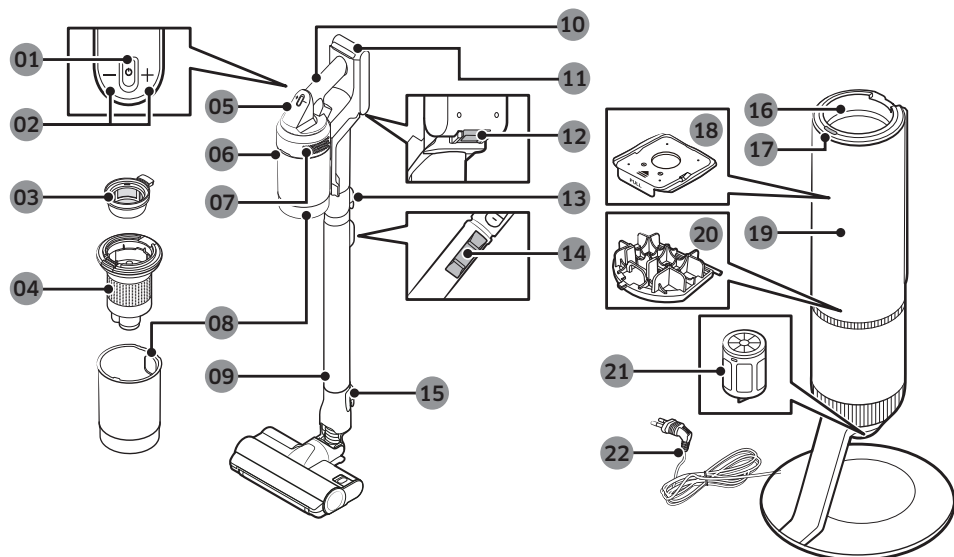

- 01 Botón de encendido (⏻)
- 02 Botón de control de potencia de succión
- 03 Micro filtro lavable
- 04 Filtro de rejilla de malla metálica
- 05 Pantalla
- 06 Botón de liberación del contenedor del polvo
- 07 Filtro de polvo fino
- 08 Contenedor de polvo
- 09 Tubo ajustable
- 10 Asa
- 11 Indicador de nivel de la batería
- 12 Botón de liberación de la batería
- 13 Botón de liberación del tubo
- 14 Botón de ajuste de la longitud del tubo
- 15 Botón de liberación del cepillo
- 16 Junta del contenedor de polvo
- 17 Botón de encendido/apagado de la estación de limpieza
- 18 Bolsa de polvo
- 19 Cubierta delantera de la estación de limpieza
- 20 Filtro premotor de la estación de limpieza
- 21 Filtro de polvo fino de la estación de limpieza
- 22 Cable de alimentación

* El estampado de ondas del exterior del producto es una apariencia natural debido al uso de materiales de plástico perlado y a su distribución perlada. Además, la perla brillante utilizada en el material proporciona un excelente recubrimiento brillante, sin necesidad de recubrimiento adicional.

Accesorios

Los accesorios con la marca «*» pueden variar en función de los modelos.



Tubo ajustable

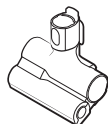

Accesorio para mascotas



Accesorio combinado



Boquilla extensible para rincones



Accesorio flexible



Bolsa de polvo: 3 unidades (dentro del producto: 1, repuesto: 2)



Manual del usuario

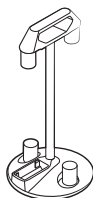

Soporte de accesorios

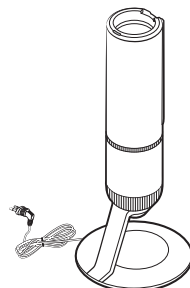

Estación de limpieza



*Cargador

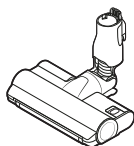

*Cepillo doble Jet



*Cepillo de acción delgado

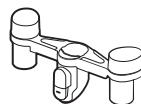

*Soporte para el soporte de accesorios

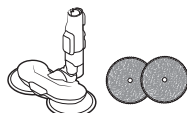

*Cepillo húmedo/Alfombrilla húmeda multiuso

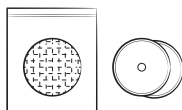

*Alfombrilla húmeda de un solo uso/Alfombrilla fijable



*Batería (VS20A959***: 2 unidades)

* Opcional

* Modelo VS20A958***: La batería y el cargador adicionales se pueden adquirir por separado.

* El cepillo húmedo incluye una alfombrilla húmeda multiuso y una alfombrilla húmeda de un solo uso.

* El cepillo húmedo y el cepillo doble Jet solo son compatibles con el modelo VS20A95***.

ESPECIFICACIONES DEL PRODUCTO

El tiempo de carga y limpieza puede variar en función de los cepillos y las condiciones de uso.

Modelo		Serie VS20A95****
Consumo de potencia (aspirador)		Basado en un aspirador manual: 580 W
Especificaciones de la batería		Li-Ion 25,2 V, 2200 mAh, 7 celdas
Peso (aspirador)		2,7 kg (cepillo doble Jet)
Tamaño	Aspirador	Ancho 250 mm x Profundidad 210 mm x Alto 1000 mm
	Estación de limpieza	Ancho 300 mm x Profundidad 300 mm x Alto 850 mm
Tiempo de carga		3,5 horas
Tiempo de limpieza (predeterminado: [MED])	Herramienta de combinación/herramienta de boquilla extensible para rincones	Aprox. 60 min [MIN] / Aprox. 30 min [MED] / Aprox. 10 min. [MAX] / Aprox. 3 min [JET]
	Cepillo doble Jet	Aprox. 42 min [MIN] / Aprox. 24 min [MED] / Aprox. 14 min. [MAX] / Aprox. 8 min [JET]
	Cepillo de acción delgado	Aprox. 50 min [MIN] / Aprox. 25 min [MED] / Aprox. 15 min. [MAX] / Aprox. 9 min [JET]
	Cepillo húmedo	Aprox. 100 min

* El tiempo de limpieza se duplica cuando se utilizan dos baterías de forma consecutiva.

Funcionamiento



* Para obtener información detallada, consulte el código QR.

Estación de limpieza

#1 Instalación de la estación de limpieza

- Coloque el cable de alimentación de la estación de limpieza a lo largo de la ranura redonda de la parte inferior.
 - Asegúrese de que el cable de alimentación está colocado correctamente de forma que la estación de limpieza no se incline.
- Antes de enchufar la estación de limpieza, coloque el cable de alimentación perfectamente.
- Al conectar la estación de limpieza, el indicador de estado se ilumina de color azul durante 5 segundos y se apaga.

#2 Uso de la estación de limpieza

- A**: Indicador de estado / botón (encendido/apagado)
- Después de insertar el aspirador en la estación de limpieza, pulse el botón de encendido/apagado para vaciar el contenedor de polvo.
 - Pulse el botón de encendido/apagado para detener el funcionamiento.
- Cierre la cubierta inferior del contenedor de polvo antes de utilizar el aspirador, ya que la cubierta inferior está abierta después de vaciar el contenedor de polvo en la estación de limpieza.

Aspirador

Carga de la batería

- * Cuando el indicador de nivel de la batería se vuelve de color rojo o aparezca el mensaje [Batería baja] en la pantalla, cargue la batería.
- * No se puede utilizar este aspirador mientras se está cargando.
- * Asegúrese de que la parte posterior de la batería está colocada correctamente en la pieza de carga del aspirador.
- * Compruebe que se muestre el indicador de nivel de la batería durante la carga.
- * Cuando se inicia la carga, el indicador de nivel de la batería se enciende (rojo, naranja o amarillo dependiendo del progreso de la carga), sube gradualmente y cambia a verde cuando la carga ha finalizado.

PRECAUCIÓN

- Antes de extraer la batería, se debe apagar el aspirador.
 - Si se fuerza la expulsión de la batería cuando el aspirador está en marcha, puede producirse un mal funcionamiento.
- Tenga cuidado de no dejar caer la batería. Si lo hace, puede causarse lesiones o dañar la batería.

#3 Colocación de la batería

Empuje la batería hasta el final hasta que oiga un clic.

#4 Extracción de la batería

Pulse el botón de liberación de la batería en la parte posterior del mango para expulsarla.

#5 Carga de la batería adicional

- Cargue la batería adicional en la ranura de carga de la batería adicional en la parte inferior del soporte de accesorios.
 - Empuje la batería con firmeza.
- * Modelo VS20A958***: Para cargar la batería en el soporte de accesorios, es necesario adquirir un cargador por separado. (VCA-SAPA95)

Uso del aspirador

#6 Parte de control

- * Antes de utilizar el producto, debe seleccionar un idioma por primera vez. Utilice el botón (+) o (-) para seleccionar un idioma y mantenga pulsado el botón (+) durante 3 segundos para completar el ajuste.
 - Mantenga pulsado el botón (+) durante 3 segundos mientras utiliza el aspirador para acceder al modo de ajuste de idioma más tarde.
- * Para ajustar el modo de ahorro de energía, mantenga pulsado el botón (+) durante 5 segundos mientras el aspirador está en la estación de limpieza.
 - Para cancelar el modo de ahorro de energía, mantenga pulsado el botón (+) durante 5 segundos.
 - Si se utiliza el aspirador, sale automáticamente del modo de ahorro de energía.

- 01** Encendido/apagado (⏻): Pulse el botón (⏻) para iniciar la limpieza en el modo [MED].
 - Cuando se instala el cepillo húmedo, el aspirador comienza a limpiar en el modo de cepillo húmedo.
- 02** Parte de control del modo de potencia de succión: Puede cambiar el modo de potencia de succión.
 - Puede cambiar los 4 pasos [MIN, MED, MAX, JET] de la potencia de succión con los botones (+) y (-).

NOTA

- Cuando el aspirador está en el modo de cepillo húmedo, solo funciona el botón (+).
- Si el cepillo se adhiere al suelo o no gira correctamente en función del material del suelo (moqueta, alfombrilla, ropa de cama, etc.), ajuste el modo de potencia de succión a [MIN] o [MED].
- Cuando se utiliza el cepillo húmedo, el ajuste de idioma no está disponible.

#7 Pantalla

- Modo de potencia de succión
 - Muestra el modo de potencia de succión que ha seleccionado como [MIN], [MED], [MAX] o [JET].
- [WET]: Modo del cepillo húmedo
 - Cuando se monta el cepillo húmedo, se muestra el modo Cepillo húmedo.
 - Pulse el botón (+) para pulverizar agua. Mientras mantiene pulsado el botón (+), se pulveriza agua durante un máximo de 2 segundos.
- Compruebe los mensajes
 - **Batería baja:** Se muestra cuando el nivel de la batería es bajo.
 - **Objeto atascado en accesorio:** Aparece el error cuando se detecta algo en el cepillo o la herramienta.
 - **Filtro no insertado:** Aparece el error cuando falta el «Micro filtro».
 - **Obstruido:** Aparece el error cuando el aspirador está obstruido.
 - **Comprobar obstrucción:** Alerta al usuario para que compruebe el cepillo, la herramienta o el filtro para solucionar el error de obstrucción.
 - **Limpiar micro filtro:** Alerta y recomienda al usuario que compruebe y lave periódicamente el Micro filtro. (Consulte la sección «Limpieza del aspirador».)
 - **Energy Saving On:** Aparece cuando el modo de ahorro de energía está activado.
 - **Energy Saving Off:** Aparece cuando el modo de ahorro de energía está desactivado.

Uso del soporte de accesorios

Antes de cargar la batería adicional, enchufe el cargador.

#8 Uso del soporte de accesorios

- Ⓐ: Soporte de accesorios
- Ⓑ: Soporte de accesorios + soporte para el soporte de accesorios
- Cuando se desconectan los accesorios para su almacenamiento, puede caer polvo de la zona de succión del aspirador.

- Después de la limpieza, acorte la longitud del tubo y haga funcionar el aspirador en modo [MAX] durante 10 segundos.
- Si la alfombrilla está mojada y almacenada con el cepillo húmedo, la pared cerca de la alfombrilla húmeda puede estar contaminada o empezar a oler. Tras limpiar la alfombrilla, seque la alfombrilla por completo.
- Al desconectar el cepillo, pulse el botón de liberación en el mismo.

Uso de los accesorios

#9 Desconexión de los accesorios

- Cuando desconecte el tubo ajustable o el cepillo, pulse el botón de liberación de la parte posterior.
- Antes de desconectar los accesorios, haga funcionar el aspirador en modo [MAX] durante más de 10 segundos para eliminar la materia extraña que haya quedado en los accesorios.

#10 Accesorio combinado

Se utiliza para eliminar el polvo de cortinas, muebles, sofás, etc.

#11 Boquilla extensible para rincones

Se utiliza para eliminar el polvo de las ranuras de marcos de ventanas, rendijas, esquinas, etc..

#12 Accesorio flexible

Utilícelo para limpiar lugares de difícil acceso, como la parte superior o posterior de los muebles o techos.

📖 NOTA

- El accesorio flexible se puede acoplar al accesorio combinado y a la boquilla extensible para rincones.

#13 Ajuste de la longitud del tubo

Pulse el botón de la parte posterior del tubo ajustable para ajustar la longitud del mismo en 3 pasos.

Mantenimiento

#14 Cepillo húmedo

Utilícelo para limpiar un suelo con una alfombrilla húmeda (madera y linóleo).

* El cepillo húmedo no presenta la función de succión de polvo.

01 Alfombrilla húmeda multiuso

02 Velcro

03 Disco de rotación

Uso de la alfombrilla húmeda multiuso

• Al fijar la alfombrilla húmeda, asegúrese de que la alfombrilla se sitúa en el centro del disco de rotación.

04 Alfombrilla fijable

05 <Delantera> lado con velcro

06 <Posterior>

07 Alfombrilla húmeda de un solo uso

Uso de la alfombrilla húmeda de un solo uso

• Coloque la alfombrilla húmeda de un solo uso en la parte delantera (lado con velcro) de la alfombrilla acoplable del disco de rotación.
– Si utiliza la alfombrilla húmeda de un solo uso sin la alfombrilla fijable, el rendimiento de la limpieza puede disminuir.

• Tras utilizar la alfombrilla húmeda de un solo uso, deseche la alfombrilla.

08 Depósito de agua

Acoplamiento o desacoplamiento del depósito de agua

- Presione la parte inferior del depósito de agua para desacoplarlo.
- Al acoplar el depósito de agua, inserte primero el extremo delantero.

NOTA

- No lo utilice para con agua subterránea o contaminada.
- Cuando se usa por primera vez, el aire en la bomba y el tubo puede hacer que el cepillo húmedo retrase la pulverización de agua. Pulse el botón de pulverización de agua (+) varias veces.

Limpieza de la estación de limpieza

#15 Sustitución de la bolsa de polvo

Cuando el indicador del estado se ponga en rojo, debe sustituir la bolsa de polvo.

#16 Limpieza del filtro premotor

Utilice el mango para levantar el filtro y agite sobre un recipiente para eliminar el polvo.

#17 Limpieza del filtro de polvo fino

Sacuda el filtro de polvo fino sobre un recipiente para eliminar el polvo.



* Para obtener información detallada, consulte el código QR.

Limpieza del aspirador

#18 Contenedor de polvo/Micro filtro lavable

PRECAUCIÓN

- Después de limpiar el contenedor de polvo/ Micro filtro lavable con agua, debe secarlos completamente a la sombra durante más de 24 horas antes de su uso.
 - Cuando se aplica calor, puede producirse una deformación del producto.
 - Si el filtro no se seca completamente antes de utilizarlo, puede generar olor.
- Si el contenedor de polvo o el filtro están obstruidos, el aspirador puede detener su funcionamiento debido al dispositivo de prevención de sobrecalentamiento del motor.
 - Limpie el contenedor de polvo o los filtros, y, a continuación, vuelva a hacer funcionar el aspirador.

#19 Filtro de polvo fino

Asegúrese de apagar el producto antes de limpiar el filtro.

- Gire y tire del filtro de polvo fino, y sacúdalo suavemente para eliminar el polvo.
- Lave el filtro con agua corriente una vez al mes para mantener el mejor rendimiento del filtro.
- Después de limpiarlo, déjelo secar completamente durante más de 24 horas a la sombra antes de utilizarlo.
- Para el montaje, gírelo hacia la derecha hasta que no se vea la línea que aparece por debajo de la imagen de un candado.

NOTA

- No utilice detergente ni herramientas para lavar el filtro.
- No secar con calor.

#20 Cepillo de acción delgado**⚠ PRECAUCIÓN**

- No limpie el cepillo con agua.
- Si quedan materias extrañas en el cepillo, límpielas con una toallita húmeda o un paño seco.

#21 Cepillo doble Jet

Si las materias extrañas no se eliminan, utilice unas tijeras.

⚠ PRECAUCIÓN

- Si se ha aspirado un trozo de tela u otra materia extraña, y ha quedado enredada en el cepillo giratorio, este dejará de funcionar para proteger el motor del cepillo. Después de limpiar el cepillo, apague la alimentación y vuelva a encenderla.
- Si un cepillo no funciona después de la limpieza, apague la alimentación y vuelva a encenderla.
- Cuando limpie el cepillo, tenga cuidado de no pillarse los dedos en el pliegue.

#22 Cepillo húmedo**NOTA**

- Si el cepillo giratorio no funciona incluso después de haber limpiado el (cepillo de acción delgado) y el (cepillo húmedo), es posible que el dispositivo de prevención de sobrecalentamiento del motor esté en funcionamiento. Espere 30 minutos o más a que el motor se enfríe y vuelva a funcionar.

#23 Accesorio para mascotas

Quite el pelo de las mascotas con tijeras y aspire las partes.

#24 Boquilla extensible para rincones/Tubo

Inserte un tubo largo y delgado, y gírelo varias veces para limpiar la herramienta de boquilla extensible para rincones o el tubo.

Información de seguridad

- Antes de poner el electrodoméstico en funcionamiento, lea este manual en su totalidad y consérvelo para futuras consultas.
- Las siguientes instrucciones de funcionamiento se aplican a varios modelos, por lo que las características de su aspirador pueden variar ligeramente de las descritas en este manual.

Símbolos de precaución/advertencia utilizados

ADVERTENCIA

Indica que hay riesgo de muerte o lesiones graves.

PRECAUCIÓN

Indica que hay riesgo de lesiones personales o daños materiales.

Otros símbolos utilizados

NOTA

Indica que el texto que sigue contiene información adicional importante.

- Para obtener información sobre los compromisos ambientales de Samsung y las obligaciones reglamentarias específicas del producto, como REACH (WEEE, Pilas), visite: samsung.com/uk/aboutsamsung/samsungelectronics/corporatecitizenship/data_corner.html

El incumplimiento de estas instrucciones puede causar daños en los componentes internos del aspirador y anular la garantía.

General

- Lea atentamente todas las instrucciones. Antes de enchufar el aspirador, compruebe que el voltaje de la corriente eléctrica es el mismo que el especificado en la placa de la parte posterior del aspirador de mano (lado de contacto con la batería).
- **ADVERTENCIA:** No utilice el aspirador sobre alfombras o suelos húmedos.
- Vigile atentamente cuando el aparato lo utilice un niño o haya niños cerca. No permita que se utilice el aspirador como un juguete. No deje el aspirador desatendido cuando esté en funcionamiento. Utilice el aspirador solo para las funciones propias que se describen en estas instrucciones.
- No utilice el aspirador sin el contenedor del polvo.
- Vacíe el contenedor de polvo antes de que se llene para mantener el mayor rendimiento.
- No utilice el aspirador para recoger cerillas, cenizas o colillas encendidas. Mantenga el aspirador apartado de las estufas y otras fuentes de calor. El calor puede deformar y decolorar las piezas de plástico de la unidad.
- Evite recoger objetos afilados o puntiagudos ya que podrían dañar las piezas del aspirador.
- No obstruya las aberturas de succión y de extracción.
- A fin de evitar daños, para desenchufar el cable tire del enchufe, no del cable.
- Este electrodoméstico lo pueden utilizar niños a partir de los 8 años y personas con discapacidad física, mental o sensorial, siempre y cuando se les supervise o reciban instrucciones sobre el uso de estos electrodomésticos de una forma segura y siendo consecuentes de los posibles peligros que este pueda ocasionar. Los niños no deben jugar con el electrodoméstico. Los niños no deben realizar tareas de limpieza o mantenimiento en el aspirador sin la supervisión de un adulto.
- No deje que los niños jueguen con el electrodoméstico.
- Debe separar la batería de la unidad principal antes de realizar tareas de limpieza o mantenimiento en el aspirador.
- No es aconsejable utilizar un cable alargador.
- Si el aspirador no funciona correctamente, desenchufe el cable de alimentación y consulte a un técnico de servicio Samsung autorizado.
- Si el cable de alimentación está dañado, lo debe reemplazar el fabricante, o bien un técnico de servicio o personal igualmente cualificado para evitar riesgos eléctricos.
- No lo utilice para absorber agua.

- No lo sumerja en agua para limpiarlo.
- Si necesita un recambio, póngase en contacto con Samsung o con un centro de servicio técnico de Samsung.

Estación de limpieza

- No modifique el enchufe polarizado para que se adapte a otro no polarizado o a un cable alargador.
- No lo utilice en exteriores ni sobre superficies húmedas.
- Desenchufe la estación de limpieza cuando no la utilice y antes de realizar operaciones de mantenimiento.
- Para recargar la estación de limpieza, utilice solo el cargador suministrado por el fabricante.
- No lo utilice con un cable o un enchufe dañados.
- Para trasladarlo no tire del cable, no utilice este como un asa, no atrape el cable con una puerta ni tire de él contra bordes o esquinas cortantes. Mantenga el cable apartado de las superficies calientes.
- No utilice cables alargadores ni enchufes con una corriente nominal inadecuada.
- No cargue una batería no recargable.
- No tire del cable para desenchufar. Para desenchufar sujete el enchufe, no el cable.
- No rompa ni arroje al fuego las pilas, ya que explotan a una temperatura elevada.
- No intente abrir la estación de limpieza. Las reparaciones debe efectuarse solo en un centro de servicio técnico Samsung cualificado.
- No esponga la estación de limpieza a temperaturas altas ni permita que ningún tipo de humedad entre en contacto con la misma.

Instalación

- Si tiene dificultades para instalar la estación de limpieza, póngase en contacto con un centro de servicio técnico de Samsung.
- * No se recibirá ninguna compensación por lesiones o por el mal funcionamiento del producto derivados de no instalar la estación de limpieza.

Aspirador

- No aspire objetos duros o afilados como cristales, clavos, tornillos, monedas, etc.
- No lo utilice sin el filtro colocado en su lugar. Durante el mantenimiento de la unidad, no introduzca los dedos ni otros objetos en la cámara del ventilador ya que la unidad puede ponerse en marcha accidentalmente.
- No introduzca ningún objeto por las aberturas. No lo utilice si hay alguna abertura bloqueada. Mantenga las aberturas libres de polvo, hilachas, pelos y todo lo que pueda reducir el flujo de aire.
- No aspire materiales tóxicos (como lejía, amoníaco, limpiadores en seco, etc.).
- No aspire nada que esté ardiendo o humeando, como cigarrillos, fósforos o cenizas calientes.
- No utilice el aspirador en un lugar cerrado donde haya vapores desprendidos de pinturas a base de aceite, disolventes, productos antipolilla, polvo inflamable u otros vapores explosivos o tóxicos.

Alimentación eléctrica

ADVERTENCIA

- No doble el cable de alimentación con excesiva fuerza ni coloque sobre él objetos pesados.
 - Se puede producir una descarga eléctrica o un incendio.
- Cuando se utilice el aspirador en una terraza o en un área donde se utilice agua, asegúrese de que el agua no entre en contacto con el cable de alimentación ni con el enchufe.
- Si hay polvo, agua, etc. en una clavija o en el punto de contacto del enchufe, límpielos con cuidado.
 - Se puede producir un funcionamiento anómalo o una descarga eléctrica.
- No tire del cable de alimentación; no lo toque con las manos húmedas.
 - Se puede producir una descarga eléctrica o un incendio.

- No enchufe la estación de limpieza en una fuente de alimentación con el voltaje incorrecto. No enchufe la estación de limpieza en un enchufe o toma múltiples.
 - Se puede producir una descarga eléctrica o un incendio.
- No utilice enchufes ni cables dañados, ni tomas de pared sueltas.
 - Se puede producir una descarga eléctrica o un incendio.
- Si el cable de alimentación está dañado, solicite a un centro de servicio técnico de Samsung que le proporcione un nuevo cable para reemplazarlo.
 - Se puede producir una descarga eléctrica o un incendio.

Funcionamiento

ADVERTENCIA

- La estación de limpieza debe colocarse y utilizarse sobre un suelo estable.
 - Si el producto se cae, podría ocasionar lesiones o daños en el producto o en el suelo.
- No coloque ni utilice el producto en suelos irregulares, alfombras, mesas de salón, escritorios, etc.
 - Si el producto se cae, podría ocasionar lesiones o daños en el producto o en el suelo.
- No coloque el producto en una pared que tenga tuberías (gas, agua, etc.) o cables eléctricos instalados.
- No provoque un cortocircuito al tocar el terminal de carga con palillos, desatornilladores metálicos, etc.
 - Se puede producir el mal funcionamiento del producto o una descarga eléctrica.
- Asegúrese de que los terminales de carga del aspirador y la estación de limpieza no entran en contacto con un conductor, como una pulsera, un reloj, una varilla metálica, un clavo, etc.
- Asegúrese de que no penetran líquidos, como agua o refrescos, en el aspirador o en la estación de limpieza.
 - Se puede producir una descarga eléctrica o un incendio.
- Debido a que la estación de limpieza está diseñada para el uso exclusivo del aspirador inalámbrico Samsung Jet, no utilice la estación de limpieza para otros aparatos electrónicos ni para otros fines.
 - Se puede producir un daño importante en la estación de limpieza o un incendio.
- No aspire líquidos, cuchillas, alfileres, brasas, harina, etc. durante la limpieza.
 - Se puede producir un funcionamiento anómalo o daños en el producto.
- No utilice el aspirador para recoger líquidos como bebidas derramadas o los excrementos de mascota.
- El cepillo y la salida de aire no deben estar bloqueados durante la limpieza.
 - El producto puede sobrecalentarse y producir un funcionamiento anómalo o un incendio.
- Este producto está destinado únicamente a uso doméstico. (No utilice este producto para limpieza experimental, comercial o industrial.)
 - Se puede producir un funcionamiento anómalo o daños en el producto.
 - Limpieza en exteriores: piedra y polvo de cemento
 - Billares: polvo de tiza
 - Sala séptica de un hospital
- No monte sobre el cuerpo del producto ni lo someta a sacudidas fuertes.
 - Pueden producirse lesiones o daños en el producto.
- Antes de transportar el soporte de accesorios, desconecte primero el cargador.
 - El terminal de carga o el cable de alimentación están dañados y pueden producirse descargas eléctricas.
- No utilice el producto cerca de aparatos de calefacción, como calefactores, o en espacios que contengan aerosoles o materiales inflamables.
 - Se puede producir un incendio o la deformación del producto.

- Cuando utilice el aspirador, tenga cuidado de no lesionarse con las partes móviles o giratorias.
 - Tenga cuidado de no aspirar partes del cuerpo (pelo, manos, etc.) con el cepillo giratorio (tambor).
- Al limpiar la pared o el techo, debería utilizar las dos manos.
 - Si lo limpia con una sola mano, puede lesionarse la muñeca o dejar caer el aspirador y causar lesiones o daños al aparato.
- Asegúrese de que los filtros están insertados correctamente.
 - La potencia de succión puede disminuir.
 - Si entra polvo en el interior del motor del aspirador, se pueden producir daños en el producto.
 - Es posible que el producto no funcione.
- Al recoger objetos afilados, como arena, con el aspirador, pueden rayar la parte interior del contenedor de polvo.
- Si hay una fuga de gas o se utiliza un aerosol inflamable, como un limpiador de polvo, no toque la toma de corriente y abra la ventana para ventilar.
 - Se puede producir una explosión o un incendio.
- Si el producto realiza algún ruido extraño o emite olor o humo, apáguelo inmediatamente y póngase en contacto con un centro de servicio técnico de Samsung.
 - Se puede producir una descarga eléctrica o un incendio.

- Para limpiar la parte exterior del producto, primero apáguelo y luego límpielo con una toalla seca. No rocíe el producto directamente con agua ni lo limpie con materiales volátiles como benceno, disolventes o alcohol.
 - Si penetra agua en el producto y se produce un error, apague el aparato y póngase en contacto con el centro de servicio técnico de Samsung.
- Antes de limpiar la estación de limpieza, desenchufe el producto.
- Para limpiar las piezas lavables, no use detergentes alcalinos, ácidos, detergentes industriales, ambientadores de aire, ácidos acéticos, etc.
 - Pueden producirse daños tales como rotura, deformación o decoloración del plástico, deterioro de la impresión, etc.

Piezas lavables		Contenedor del polvo, Micro filtro lavable, filtro de polvo ultrafino, filtro de rejilla de malla metálica, paño seco
Detergente adecuado	Neutro	Detergente lavavajillas
Detergente prohibido	Alcalino	Oxígeno líquido, limpiador de moho, etc.
	Ácido	Aceite de parafina, emulgente, etc.
	Limpiadores industriales	NV-I, PB-I, Opti, alcohol, acetona, benceno, disolvente, etc.
	Ambientador	Ambientadores en aerosol (aroma de café, hierba, etc.)
	Aceites	Aceites animales, aceites vegetales
	Etc.	Ácido acético de cocina, vinagre, ácido acético glacial, etc.

Mantenimiento

ADVERTENCIA

- Apague el aspirador antes de retirar materias extrañas del interior del producto.
 - Si el producto está encendido cuando retira las materias extrañas, puede lesionarse o dañar el producto.

Notas y precauciones

Instalación

PRECAUCIÓN

- No instale el producto cerca del agua, en una zona excesivamente húmeda, cerca de una ventana, etc.
- No coloque la estación de limpieza en un lugar de paso frecuente, en una entrada ni en un pasillo estrecho.
 - Las personas pueden tropezar con ella y lesionarse, o el producto puede resultar dañado.
- Si la estación de limpieza está instalada incorrectamente, puede caerse, lo que podría causar lesiones y daños graves en el producto.
- Instale la estación de limpieza en un lugar donde no haya objetos que puedan romperse y causar daños.

Utilización de la batería

NOTA

- Si el producto no funciona después de que haya cargado la batería, reemplace la batería. Si sigue sin funcionar con la nueva batería, póngase en contacto con un centro de servicio técnico de Samsung.
- Para la batería y el adaptador, debe adquirirlos por separado.
- Cuando compre una batería en un centro de servicio técnico de Samsung, compruebe la presencia del logotipo auténtico de Samsung (**SAMSUNG**) y la referencia de la batería (VCA-SBTA95).

PRECAUCIÓN

- No desmonte la batería ni la estación de limpieza.
- No aplique calor a una batería ni la eche al fuego.
- Puesto que la batería se ha fabricado solo para este producto, no debe utilizarse en otros aparatos electrónicos ni con otros fines.

- Retirar la batería durante el funcionamiento puede causar fallos en el producto.
- El tiempo de vida útil de la batería puede reducirse con el uso. Si la batería deja de cargar o funciona lentamente, reemplácela por una nueva.
- Utilice solo la estación de limpieza y las baterías suministradas por el fabricante.
- Antes de insertar la batería, asegúrese de insertarla en la dirección correcta.
- Cuando deseche una batería gastada, deposítela en el lugar de recogida correspondiente para su reciclaje.
- No deje caer ni golpee la batería, ni la someta a un impacto súbito.
- Con el fin de proteger el motor y la batería, es posible que el producto no funcione a temperaturas inferiores a 5 °C o superiores a 45 °C.

Funcionamiento

NOTA

- Si se ejerce una fuerza excesiva sobre un cepillo o el cepillo giratorio (rodillo) atrapa alguna materia extraña, es posible que el cepillo deje de funcionar con el fin de proteger el motor o el producto. Apague el aspirador, retire la materia extraña y vuelva a encenderlo.
- Puede producirse electricidad estática en función de la humedad, la temperatura, el material del suelo, etc. de su casa.
- Cargue la batería antes de utilizar por primera vez una batería recién adquirida o si no la ha utilizado durante un periodo prolongado.
- Si no va a utilizar el aspirador durante un periodo prolongado o piensa ausentarse de casa durante mucho tiempo, desenchufe la estación de limpieza y después retire la batería de la estación de limpieza. Cuando una batería no se carga, se descargará lentamente.

- Cuando el nivel de la batería esté bajo, recárguela. Si el nivel de la batería permanece bajo durante un periodo prolongado, puede disminuir su rendimiento.
 - Limpie la alfombrilla húmeda multiuso del cepillo húmedo en una lavadora normal con un detergente neutro.
 - Sin embargo, si la alfombrilla húmeda se expone al calor, a un suavizante, etc., podría modificarse o decolorarse, y el rendimiento del producto podría disminuir. No hierva la alfombrilla húmeda.
 - Utilice una alfombrilla húmeda auténtica de Samsung Electronics para el cepillo húmedo.
 - Si el cepillo húmedo se utiliza sin una alfombrilla húmeda, las averías del producto no quedarán cubiertas por la garantía y se deberá abonar una tarifa de servicio.
 - Cuando compre una alfombrilla húmeda multiuso adicional para el cepillo húmedo, póngase en contacto con el centro de servicio técnico de Samsung.
 - Cuando compre una alfombrilla húmeda adicional de un solo uso, compruebe que el nombre del modelo es VCA-SPA95.
 - Si desea comprar una bolsa de polvo adicional, primero compruebe el nombre del modelo (VCA-ADB952) y el logotipo de Samsung (**SAMSUNG**) y póngase en contacto con el distribuidor de Samsung Electronics o centro de servicio técnico de Samsung más cercano.
 - Cuando la bolsa de polvo de la estación de limpieza se llena de polvo, es posible que la estación de limpieza se detenga debido al dispositivo de prevención de sobrecalentamiento del motor. Sustituya la bolsa de polvo y ponga a funcionar de nuevo.
 - Si hay larvas en el polvo aspirado, puede multiplicarse en la bolsa de polvo. Limpie la estación de limpieza con un paño húmedo y sustituya la bolsa de polvo.
 - No empuje la estación de limpieza para que caiga.
 - Se pueden producir lesiones personales y daños en el producto y en el suelo.
- ⚠ PRECAUCIÓN**
- No utilice el producto cerca de materiales combustibles.
 - No lo utilice tampoco:
 - En un lugar donde haya velas encendidas o lámparas de escritorio en el suelo.
 - En un lugar donde haya brasas sin apagar en una chimenea sin supervisión.
 - En un lugar con materiales combustibles como gasolina, alcohol, disolvente o cigarrillos encendidos, etc.
 - No deje el producto apoyado contra una pared o una mesa.
 - El producto puede caerse y se pueden producir lesiones y daños graves.
 - Mientras utiliza o después de utilizar el aspirador, debe colocar el aspirador en la estación de limpieza para guardarlo.
 - El producto puede caer y ocasionar lesiones o daños importantes al producto. Además, es posible que no reciba una compensación por el daño.
 - No utilice el aspirador para otra función que no sea la prevista. (No deje que los niños se suban al producto o jueguen con él.)
 - Pueden producirse lesiones o daños en el producto.
 - No permita que los niños toquen el producto durante la limpieza.
 - Cuando el aspirador se sobrecalienta, los niños pueden quemarse.
 - No permita que los niños se cuelguen o empujen la estación de limpieza.
 - Se pueden producir lesiones personales y daños en el producto y en el suelo.
 - Utilice las dos manos para transportar la estación de limpieza.

- Cuando extraiga el cable de alimentación de la ranura en la parte inferior de la estación de limpieza, no tire con fuerza. Gire suavemente el cable por su lado para que pueda salir suavemente.
 - El cable de alimentación podría dañarse y podría producirse una descarga eléctrica o un incendio.
- Antes de enchufar o desenchufar la estación de limpieza, apague el aspirador y evite tocar con las manos las clavijas del enchufe.
 - Se puede producir un incendio o una descarga eléctrica.
- No pise con fuerza la parte superior del cepillo húmedo mientras lo usa.
 - Pueden producirse daños en el producto o en el suelo.
- Cuando monte el aspirador, tenga cuidado de no pillarse los dedos con el movimiento de las uniones.
- No utilice el aspirador para limpiar objetos que se rayen fácilmente (TV, monitores, etc.).
- Al limpiar, tenga cuidado de que el lateral del cepillo no roce con una pieza de moldura, una pared, muebles, etc. y ocasione manchas.
 - Para una mancha leve, quítela con un pañuelo de papel mojado o con un limpiador.
- No limpie el producto con agua cuando está en uso.
- Debe utilizar el producto en lugares secos y no lo utilice en lugares húmedos o en agua.
- No utilice el producto bajo la luz directa del sol ni con altas temperaturas, y no lo guarde dentro de un vehículo.
- No ponga agua caliente, detergente, etc. en el depósito de agua del cepillo húmedo.
 - Puede producirse un funcionamiento incorrecto del producto o una degradación del rendimiento.
- Cuando no utilice el cepillo húmedo, vacíe todo el agua del depósito de agua.

Mantenimiento

NOTA

- A veces la rueda de un cepillo puede rayar el suelo. Antes de utilizar el aspirador, compruebe el estado de las ruedas del cepillo.
 - Si no puede retirar fácilmente una materia extraña de la rueda del cepillo, póngase en contacto con un centro de servicio técnico de Samsung.
- Si la parte interior del cepillo húmedo se atasca con gran cantidad de materia extraña, la velocidad de giro disminuye o el disco de rotación se detiene.

PRECAUCIÓN

- No empuje el aspirador cuando está guardado en la estación de limpieza.
 - Se pueden producir lesiones personales y daños en el producto y en el suelo.
- Exponer el producto a la luz solar durante horas puede deformar o decolorar las piezas. Por lo tanto, guarde el producto a la sombra.
- No limpie con agua el cepillo del aspirador. Lavarlo con agua puede deformar las piezas o producir un funcionamiento incorrecto.
- Si advierte una disminución continuada de la potencia de succión o que el aspirador se sobrecalienta de manera anormal, limpie los productos y reemplace los filtros.
- Cuando la estación de limpieza emita un mal olor, sustituya la bolsa de polvo o limpie los filtros.

Solución de problemas

Antes de llamar al servicio técnico, consulte los siguientes problemas y soluciones. Tenga en cuenta que se le cobrará por la llamada de servicio si no se encuentra ningún problema.

Problemas	Soluciones
El aspirador no funciona.	<ul style="list-style-type: none"> • Compruebe el nivel de la batería y cárguela. • Revise si el producto está apagado y pulse el botón de alimentación para encenderlo. • Compruebe si el tubo ajustable, el contenedor del polvo o el cepillo están bloqueados. • Compruebe que el Micro filtro lavable se ha insertado correctamente. • Si el aspirador no se ha utilizado durante un periodo prolongado, cargue la batería. • Si se agota la batería, reemplácela.
El cepillo giratorio (rodillo) del interior de un cepillo no funciona.	<ul style="list-style-type: none"> • Cuando aparece el mensaje [Comprobar obstrucción], apague el aspirador y compruebe si el cepillo está obstruido con materia extraña. Si es así, retire la materia extraña y reinicie la aspiración. • Cuando el aspirador está encendido, apáguelo y vuelva a encenderlo. <ul style="list-style-type: none"> - En cuanto al (cepillo de acción delgado) y al (cepillo húmedo), si el dispositivo de prevención de sobrecalentamiento del motor del cepillo está en funcionamiento, puede tardar unos 30 minutos en enfriar el motor.
La salida de aire o el filtro del producto emiten olor.	<ul style="list-style-type: none"> • Vacíe el contenedor del polvo y limpie los filtros regularmente. <ul style="list-style-type: none"> - Al ser su aspirador un producto nuevo, es posible que despidan un ligero olor durante los 3 meses posteriores a la compra. - Si usa el aspirador durante mucho tiempo, el polvo acumulado en el contenedor o en el filtro puede generar olores. • Los filtros de recambio se pueden encontrar en el agente de servicios local de Samsung.
Al limpiar una esterilla gruesa y suave puede producirse electricidad estática.	<ul style="list-style-type: none"> • Los materiales de una esterilla (colchonetas infantiles, alfombras para la prevención del ruido entre suelos, etc.) pueden generar electricidad estática. <ul style="list-style-type: none"> - Pase el cepillo sobre un suelo normal durante unos minutos y límpielo de nuevo. Así debería desaparecer la electricidad estática.
El cepillo húmedo no pulveriza agua.	<ul style="list-style-type: none"> • Cuando se utiliza por primera vez, el aire de la bomba interna del cepillo húmedo y el tubo puede hacer que el cepillo húmedo retrase la pulverización de agua. <ul style="list-style-type: none"> - Desacople el depósito de agua, pulse el botón de pulverización de agua (+) y compruebe que la bomba funciona con un sonido. - Llene el depósito de agua, conéctelo al cepillo húmedo y pulse el botón de pulverización de agua (+) varias veces.

Problemas	Soluciones
El aspirador no se carga.	<ul style="list-style-type: none"> • Compruebe que el voltaje suministrado a la estación de limpieza es el adecuado. • Compruebe que el aspirador está encendido y que el led del indicador del nivel de la batería está iluminado. • Revise si hay materias extrañas (polvo) en el terminal de carga. Elimine toda materia extraña con un bastoncillo de algodón o un paño suave.
El aspirador deja de funcionar durante la limpieza.	<ul style="list-style-type: none"> • Como este producto viene equipado con un dispositivo de prevención de sobrecalentamiento del motor, el aparato dejará de funcionar temporalmente en las siguientes situaciones. Después de corregir la causa del problema, encienda el producto de nuevo. (Este caso puede variar dependiendo de la temperatura ambiente). <ul style="list-style-type: none"> - Cuando el aspirador funciona con el contenedor de polvo lleno. - Cuando el aspirador funciona con el cepillo obstruido. - Cuando se utiliza durante muchas horas la boquilla extensible para rincones.
La potencia de succión disminuye repentinamente y el aspirador genera un ruido de vibración.	<ul style="list-style-type: none"> • Revise si alguna materia extraña obstruye un cepillo, el contenedor del polvo o el tubo ajustable, y retírela. • Revise si el contenedor del polvo está lleno. Si es así, vacíelo. • Revise si el filtro está sucio. Si es así, límpielo.
La limpieza ha terminado, pero salen del cepillo pequeñas partículas de polvo.	<ul style="list-style-type: none"> • Después de la limpieza, haga funcionar el aspirador durante 10 segundos o más para aspirar las pequeñas partículas de polvo.

- Este aspirador cumple con las siguientes directivas.
 - La directiva sobre baja tensión 2014/35/UE
 - La directiva CEM 2014/30/UE

Si tiene alguna pregunta o comentario referente a nuestros productos,
por favor contacte con nuestro Servicio de Atención al Cliente

91 175 00 15

www.samsung.com/es/support



Aspirador

Manual do utilizador

Série VS20A95****

- Antes de utilizar esta unidade, leia as instruções com atenção.
- Apenas para utilização em espaços interiores



SAMSUNG

Visão geral das peças

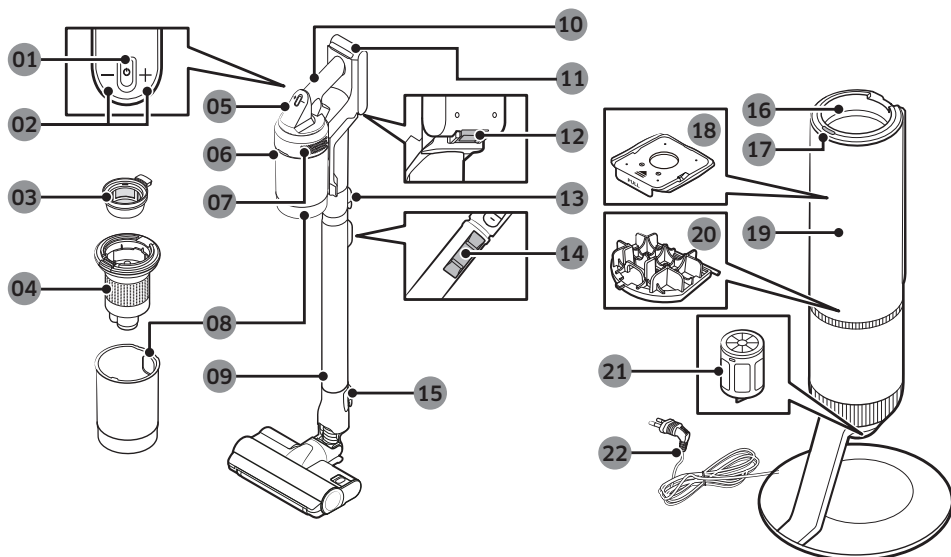

- 01 Botão de alimentação (⏻)
- 02 Botão de controlo do poder de sucção
- 03 Micro filtro lavável
- 04 Filtro de grade em rede metálica
- 05 Visor
- 06 Botão de libertação do reservatório do pó
- 07 Filtro do pó fino
- 08 Reservatório do pó
- 09 Tubo ajustável
- 10 Pega
- 11 Indicador do nível de carga da pilha
- 12 Botão de desmontagem da pilha
- 13 Botão de desmontagem do tubo
- 14 Botão de ajuste do comprimento do tubo
- 15 Botão de desmontagem da escova
- 16 Junta do reservatório do pó
- 17 Botão Iniciar/Parar da estação de limpeza
- 18 Saco do pó
- 19 Tampa dianteira da estação de limpeza
- 20 Filtro pré-motor da estação de limpeza
- 21 Filtro do pó fino da estação de limpeza
- 22 Cabo de alimentação

* O padrão ondulado no exterior do produto tem uma aparência natural devido à utilização de materiais de plástico com pérolas e à distribuição das mesmas. Além disso, a pérola brilhante do material concede-lhe um revestimento lustroso excelente, eliminando a necessidade de revestimento adicional.

Acessórios

Os acessórios assinalados com “*” podem variar consoante o modelo.



Tubo ajustável

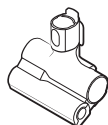

Acessório para animais domésticos



Acessório de combinação



Acessório para cantos/fendas de extensão

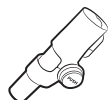

Acessório flexível



Saco do pó: 3 unidades (dentro da unidade: 1, sobressalente: 2)

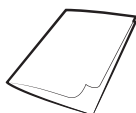

Manual do utilizador

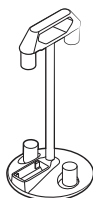

Base dos acessórios

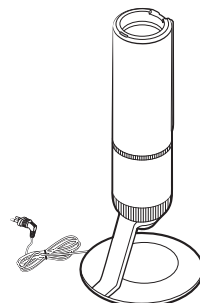

Estação de limpeza



*Carregador

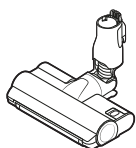

*Escova dupla Jet

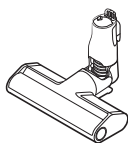

*Escova de ação compacta

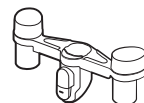

*Suporte da base dos acessórios

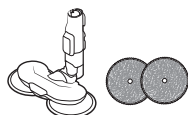

*Escova molhada/
Espanja molhada multiusos

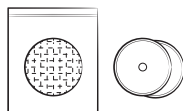

*Espanja molhada de utilização
única/Espanja amovível



*Bateria
(VS20A959***: 2 unidades)

* Opcional

* Modelo VS20A958***: A bateria e o carregador adicionais podem ser adquiridos separadamente.

* A escova molhada inclui uma esponja molhada multiusos e uma esponja molhada de utilização única.

* A escova molhada e a escova dupla Jet só são compatíveis com o modelo VS20A95***.

Especificações do produto

O tempo de carregamento e limpeza pode variar dependendo das escovas e das condições de utilização.

Modelo		Série VS20A95****
Consumo de energia (aspirador)		Com base num aspirador portátil: 580 W
Especificações da bateria		lões de lítio 25,2 V, 2200 mAh, 7 células
Peso (aspirador)		2,7 kg (escova dupla Jet)
Tamanho	Aspirador	Largura 250 mm x Profundidade 210 mm x Altura 1000 mm
	Estação de limpeza	Largura 300 mm x Profundidade 300 mm x Altura 850 mm
Tempo de carregamento		3,5 horas
Tempo de limpeza (Predefinição: [MÉD])	Acessório de combinação / Acessório para cantos/ fendas de extensão	Aproximadamente 60 minutos [MÍN] / Aproximadamente 30 minutos [MÉD] / Aproximadamente 10 minutos [MÁX] / Aproximadamente 3 minutos [JET]
	Escova dupla Jet	Aproximadamente 42 minutos [MÍN] / Aproximadamente 24 minutos [MÉD] / Aproximadamente 14 minutos [MÁX] / Aproximadamente 8 minutos [JET]
	Escova de ação compacta	Aproximadamente 50 minutos [MÍN] / Aproximadamente 25 minutos [MÉD] / Aproximadamente 15 minutos [MÁX] / Aproximadamente 9 minutos [JET]
	Escova molhada	Aproximadamente 100 minutos

* Se usar duas baterias consecutivamente, o tempo de limpeza será duplicado.

Funcionamento



* Para obter informações detalhadas, consulte o código QR.

Estação de limpeza

#1 Instalação da estação de limpeza

1 Passe o cabo de alimentação da estação de limpeza ao longo da ranhura redonda na parte inferior.

- Certifique-se de que o cabo de alimentação está colocado corretamente, de modo a que a estação de limpeza fique na vertical sem nenhuma inclinação.

2 Antes de ligar a estação de limpeza à tomada, organize bem o cabo de alimentação.

3 Ao ligar a estação de limpeza à tomada, o indicador de estado fica azul durante 5 segundos e desliga-se.

#2 Utilização da estação de limpeza

- **A**: Indicador de estado/botão Iniciar/Parar
- Depois de inserir o aspirador na estação de limpeza, carregue no botão Iniciar/Parar para esvaziar o reservatório do pó.
 - Carregue no botão Iniciar/Parar novamente para parar o funcionamento.
- Feche a tampa inferior do reservatório do pó antes de utilizar o aspirador, pois a tampa inferior fica aberta depois de esvaziar o reservatório do pó na estação de limpeza.

Aspirador

Carregamento da bateria

- * Quando o indicador do nível de carga da bateria ficar vermelho ou surgir no visor a mensagem [Bateria fraca], carregue a bateria.
- * Não pode utilizar o aspirador durante o carregamento.
- * Certifique-se de que a parte traseira da bateria está corretamente colocada na peça de carga do aspirador.
- * Verifique se o indicador de nível de carga da bateria é apresentado durante o carregamento.
- * Quando o carregamento é iniciado, o indicador de nível de carga da bateria acende-se (vermelho, laranja ou amarelo, dependendo do progresso de carregamento), aumenta gradualmente e muda para verde quando o carregamento estiver concluído.

ATENÇÃO

- Antes de ejetar a bateria, o aspirador tem de ser desligado.
 - Se a bateria for ejetada à força com o aspirador a funcionar, este poderá sofrer uma avaria.
- Tenha cuidado para não deixar cair a bateria. Se o fizer, poderá sofrer lesões ou danificar a bateria.

#3 Inserir a bateria

Empurre totalmente a bateria até ouvir um clique

#4 Ejetar a bateria

Carregue no botão de desmontagem da bateria na parte traseira da pega para ejetar a bateria.

#5 Carregamento da bateria adicional

- Carregue a bateria adicional na ranhura do carregador de bateria adicional na parte inferior da base dos acessórios.
 - Empurre a bateria firmemente.
- * Modelo VS20A958***: Para carregar a bateria na base dos acessórios, deverá adquirir um carregador separadamente. (VCA-SAPA95)

Utilização do aspirador

#6 Secção dos controlos

- * Antes de utilizar o produto pela primeira vez, tem de seleccionar um idioma. Utilize o botão (+) ou (-) para seleccionar um idioma e carregue sem soltar o botão (+) durante 3 segundos para concluir a definição.
 - Carregue sem soltar o botão (+) durante 3 segundos enquanto estiver a aspirar para aceder ao modo de definição de idioma mais tarde.
- * Para ativar o modo de poupança de energia, carregue sem soltar o botão (+) durante 5 segundos enquanto o aspirador está na estação de limpeza.
 - Para cancelar o modo de poupança de energia, carregue sem soltar o botão (+) durante 5 segundos.
 - Se começar a aspirar, o modo de poupança de energia é cancelado automaticamente.

01 Ligar/desligar (⏻): carregue no botão (⏻) para iniciar a limpeza no modo [MÉD].

- Quando montar a escova molhada, o aspirador inicia a limpeza no modo de escova molhada.

02 Controlo do modo do poder de sucção: pode alterar o modo do poder de sucção.

- Pode alternar entre os 4 modos do poder de sucção [MÍN, MÉD, MÁX, JET] com os botões (+) e (-).

NOTA

- Quando o aspirador se encontra no modo de escova molhada, apenas funciona o botão (+).
- Se a escova ficar presa numa superfície ou não rodar devidamente, dependendo do material da superfície (carpete, tapete, roupa de cama), ajuste o modo do poder de sucção para [MÍN] ou [MÉD].
- Durante a utilização da escova molhada, a definição de idioma não é suportada.

#7 Secção do visor

- Modo do poder de sucção
 - Mostra o modo do poder de sucção selecionado como [MÍN], [MÉD], [MÁX] ou [JET].
- [HÚM]: modo de escova molhada
 - Quando montar a escova molhada, é apresentado o modo de escova molhada.
 - Carregue no botão (+) para pulverizar água. Quando carrega sem soltar o botão (+), pode pulverizar água até um máximo de 2 segundos.
- Verificação de mensagens
 - **Bateria fraca:** Aparece quando a bateria tem pouca carga.
 - **Objecto preso escova/aces.:** Aparece quando algo está preso na escova ou no acessório.
 - **Filtro não inserido:** Aparece quando o micro filtro não está presente.
 - **Entupido:** Aparece quando o aspirador está entupido.
 - **Verif. escova aces./filtro:** Alerta o utilizador para que verifique a escova, o acessório ou o filtro de modo a resolver a obstrução.
 - **Limpar micro filtro:** Alerta o utilizador e recomenda-lhe que verifique e lave o micro filtro com regularidade. (Consulte a secção "Limpeza do aspirador".)
 - **Poupar Energ. Ligado:** Aparece quando o modo de poupança de energia está ligado.
 - **Poupar Energ. Desligado:** Aparece quando o modo de poupança de energia está desligado.

Utilização da base dos acessórios

Ligue o carregador antes de proceder ao carregamento da bateria adicional.

#8 Utilização da base dos acessórios

- Ⓐ: Base dos acessórios
- Ⓑ: Base dos acessórios + suporte da base dos acessórios
- Quando os acessórios são desencaixados para serem guardados, pode cair pó da parte de sucção do aspirador.
 - Após a limpeza, reduza o comprimento do tubo e utilize o aspirador no modo [MÁX] durante 10 segundos.
 - Se a esponja estiver molhada e for guardada com a escova molhada, a parede junto à esponja molhada pode ficar contaminada ou adquirir um odor desagradável. Depois de limpar a esponja, seque-a completamente.
 - Ao desencaixar a escova, carregue no botão de desmontagem na escova.

Utilização dos acessórios

#9 Desencaixe dos acessórios

- Ao desencaixar o tubo ajustável ou a escova, carregue no botão de desmontagem, atrás.
- Antes de desencaixar os acessórios, utilize no modo [MÁX] durante mais de 10 segundos para remover a sujidade que ainda possa estar nos acessórios.

#10 Acessório de combinação

Utilize para remover pó de cortinas, móveis, sofás, etc.

#11 Acessório para cantos/fendas de extensão

Utilize para remover pó de ranhuras de janelas, aberturas estreitas, cantos, etc.

#12 Acessório flexível

Utilize para limpar zonas de difícil acesso, tais como a parte superior ou traseira dos móveis ou dos tetos.

NOTA

- O acessório flexível pode ser ligado ao acessório de combinação e ao acessório para cantos/fendas de extensão.

#13 Ajuste do comprimento do tubo

Carregue no botão na parte traseira do tubo ajustável para ajustar o comprimento do tubo em 3 passos.

#14 Escova molhada

Utilize para limpar o chão com uma esponja molhada (madeira ou linóleo).

* A escova molhada não tem a função de sucção de pó.

01 Esponja molhada multiusos

02 Velcro

03 Disco giratório

Utilização da esponja molhada multiusos

- Ao colocar a esponja molhada, certifique-se de que a esponja fica no centro do disco giratório.

04 Esponja amovível

05 <Parte anterior> lado do velcro

06 <Parte posterior>

07 Esponja molhada de utilização única

Utilização da esponja molhada de utilização única

- Coloque a esponja molhada de utilização única no lado anterior (lado do velcro) da esponja amovível no disco giratório.
 - Se utilizar a esponja molhada de utilização única sem a esponja amovível, o desempenho da limpeza poderá ser degradado.
- Depois de utilizar a esponja molhada de utilização única, deite a esponja fora.

08 Recipiente de água

Encaixe ou desencaixe do recipiente de água

- Carregue na parte inferior do recipiente de água para desencaixá-lo.
- Quando encaixar o recipiente de água, introduza primeiro a parte da frente.

NOTA

- Não utilize água subterrânea ou poluída.
- Na primeira utilização, o ar dentro da bomba e do tubo pode causar um atraso na pulverização de água da escova molhada. Carregue repetidamente no botão de pulverização de água (+).

Manutenção

Limpeza da estação de limpeza

#15 Substituição do saco do pó

Quando o indicador de estado ficar vermelho, deve substituir o saco do pó.

#16 Limpeza do filtro pré-motor

Utilize a pega para levantar o filtro e agite-o sobre um caixote do lixo para remover o pó.

#17 Limpeza do filtro do pó fino

Agite o filtro do pó fino sobre um caixote do lixo para remover o pó.



* Para obter informações detalhadas, consulte o código QR.

Limpeza do aspirador

#18 Reservatório do pó/Micro filtro lavável

⚠ ATENÇÃO

- Após lavar o reservatório do pó/micro filtro lavável com água, deve secá-los totalmente à sombra durante mais de 24 horas antes de os utilizar.
 - A aplicação de calor pode causar deformações nas peças.
 - Se o filtro não secar totalmente antes da próxima utilização, poderá gerar um odor.
- Se o reservatório do pó ou o filtro estiver entupido, o aspirador poderá parar de funcionar devido ao dispositivo de prevenção contra sobreaquecimento do motor.
 - Limpe o reservatório do pó ou os filtros e utilize o aspirador novamente.

#19 Filtro do pó fino

Desligue o produto antes de limpar o filtro.

- Rode o filtro do pó fino, retire-o e toque nele levemente para remover o pó.
- Lave o filtro com água corrente uma vez por mês para continuar a obter o melhor desempenho possível do filtro.
- Após a limpeza, seque-o totalmente durante mais de 24 horas à sombra antes de o utilizar.

- Durante a montagem, rode o filtro no sentido contrário ao dos ponteiros do relógio até que a linha abaixo da imagem de bloqueio não esteja visível.

📖 NOTA

- Não utilize detergente ou ferramentas para lavar o filtro.
- Não seque com calor.

#20 Escova de ação compacta

⚠ ATENÇÃO

- Não limpe a escova com água.
- Quando permanecerem objetos na escova, remova-os com um toalhete ou um pano seco.

#21 Escova dupla Jet

Se a sujidade não for removida, utilize uma tesoura para a remover.

⚠ ATENÇÃO

- Se um pano ou outro objeto for aspirado e ficar preso na escova rotativa, a escova rotativa irá parar de funcionar para proteger o motor da escova. Após limpar a escova, desligue e volte a ligar o aparelho.
- Se uma escova não funcionar após a limpeza, desligue e volte a ligar o aparelho.
- Ao limpar a escova, tenha cuidado para não prender os dedos na dobra da escova.

#22 Escova molhada

📖 NOTA

- Se a escova rotativa não funcionar mesmo depois de limpar a (escova de ação compacta) e a (escova molhada), o dispositivo de prevenção de sobreaquecimento do motor pode estar em funcionamento. Aguarde durante 30 minutos ou mais para arrefecer o motor e utilize novamente.

#23 Acessório para animais domésticos

Utilize a tesoura para remover pelos de animais domésticos e aspire-os.

#24 Acessório para cantos/fendas de extensão/tubo

Introduza um objeto longo e fino e rode-o várias vezes para limpar o acessório para cantos/fendas de extensão ou o tubo.

Informações de segurança

- Antes de utilizar o aparelho, leia atentamente este manual e guarde-o para referência futura.
- Uma vez que as instruções de funcionamento que se seguem abrangem vários modelos, as características do seu aspirador podem diferir ligeiramente das descritas neste manual.

Símbolos de atenção/aviso utilizados

AVISO

Indica que existe o risco de ferimentos graves ou morte.

ATENÇÃO

Indica que existe o risco de ferimentos ou danos materiais.

Outros símbolos utilizados

NOTA

Indica que o texto seguinte contém informações adicionais importantes.

- Para obter informações sobre os compromissos ambientais da Samsung e as obrigações regulatórias específicas do produto, por exemplo REACH (REEE, Baterias), visite: samsung.com/uk/aboutsamsung/samsungelectronics/corporatecitizenship/data_corner.html

O não cumprimento destes requisitos pode danificar as peças internas do aspirador e anular a sua garantia.

Geral

- Leia todas as instruções com atenção. Antes de ligar o aspirador, certifique-se de que a tensão indicada na placa de características na parte traseira do aspirador portátil (lado de contacto da bateria) corresponde à da sua fonte de alimentação.
- AVISO: Não utilize o aspirador num tapete ou chão molhado.

- É preciso manter uma vigilância apertada sempre que algum aparelho estiver a ser utilizado perto de crianças ou por crianças. O aspirador não pode ser utilizado como um brinquedo. Desligue sempre o aspirador quando não estiver a utilizá-lo. Utilize o aspirador apenas para o fim a que se destina e de acordo com as instruções deste manual.
- Não utilize o aspirador sem o reservatório do pó.
- Para que o aspirador funcione nas melhores condições, esvazie o reservatório do pó antes de estar cheio.
- Não utilize o aparelho para aspirar fósforos, cinzas incandescentes ou beatas de cigarros. Mantenha o aspirador longe do fogão e de outras fontes de calor. O calor pode deformar e descolorar as peças de plástico do aparelho.
- Evite aspirar objetos duros e afiados porque podem danificar as peças do aspirador.
- Não bloqueie a entrada de sucção ou a saída de ar.
- Para evitar danos, desligue a ficha puxando não pelo cabo, mas pela própria ficha.
- Este aparelho pode ser utilizado por crianças com idade igual ou superior a 8 anos, por pessoas com capacidades mentais, sensoriais ou físicas reduzidas ou por pessoas com falta de experiência e conhecimentos de utilização desde que sejam supervisionadas ou tenham recebido instruções relativas à utilização segura do aparelho e que percebam os eventuais riscos envolvidos. As crianças não devem brincar com o aparelho. As crianças não devem limpar ou efetuar a manutenção de um aspirador sem a supervisão de um adulto.
- As crianças devem ser vigiadas para impedir que brinquem com o aparelho.
- A bateria tem de ser removida da unidade principal antes de limpar ou efetuar a manutenção do aspirador.
- Não é aconselhável a utilização de um cabo de extensão.
- Se o aspirador não estiver a funcionar corretamente, desligue-o da fonte de alimentação e consulte um agente de assistência técnica da Samsung autorizado.

- Se o cabo de alimentação estiver danificado, tem de ser substituído pelo fabricante ou pelo respetivo agente de assistência técnica, ou por um agente qualificado, para evitar riscos elétricos.
- Não utilize o aspirador para absorver água.
- Não limpe o aspirador, colocando-o dentro de água.
- Contacte a Samsung ou um centro de assistência técnica da Samsung para substituição, se necessário.

Estação de limpeza

- Não modifique a ficha polarizada para caber numa tomada ou num cabo de extensão não polarizados.
- Não utilize ao ar livre nem em superfícies molhadas.
- Desligue a estação de limpeza da tomada se não estiver a utilizá-la ou antes de efetuar uma manutenção.
- Utilize apenas a estação de limpeza fornecida pelo fabricante para recarregar.
- Não utilize o carregador com um cabo ou ficha danificados.
- Não puxe pelo cabo, não utilize o cabo como pega, não o entale numa porta nem o puxe em locais com extremidades ou cantos afiados. Mantenha o cabo longe de superfícies aquecidas.
- Não utilize cabos de extensão ou tomadas com corrente nominal incorreta.
- Não carregue uma bateria não recarregável.
- Não desligue puxando pelo cabo. Para desligar, puxe pela ficha, não pelo cabo.
- Não corte nem queime as pilhas, pois estas explodem a altas temperaturas.
- Não tente abrir a estação de limpeza. As reparações só devem ser efetuadas num centro de assistência técnica da Samsung qualificado.
- Não exponha a estação de limpeza a altas temperaturas nem permita que entre em contacto com humidade de qualquer tipo.

Instalação

- Se tiver um problema com a instalação da estação de limpeza, contacte um centro de assistência da Samsung.
- ✳ Poderá não ser fornecida compensação por lesões ou avarias no produto causadas pela não instalação da estação de limpeza.

Aspirador

- Não aspire objetos muito duros ou afiados como vidro, pregos, parafusos, moedas, etc.
- Não utilize o produto sem um filtro instalado. Ao efetuar a manutenção, não ponha os dedos ou outros objetos dentro do compartimento da ventoinha, uma vez que o aspirador pode ligar-se acidentalmente.
- Não introduza objetos nas aberturas de ventilação. Não o utilize com as aberturas de ventilação tapadas. Evite a formação de pó, algodão, cabelos e tudo o que possa dificultar a passagem do ar.
- Não aspire materiais tóxicos (lixívia, amoníaco, desentupidor de canos, etc.).
- Não aspire objetos a arder ou a emitir fumo, como cigarros, fósforos ou cinzas quentes.
- Não utilize o aspirador num espaço fechado onde possam existir vapores libertados por tinta de óleo, diluente, produtos anti traças, pó inflamável ou outros vapores explosivos ou tóxicos.

Corrente elétrica

⚠ AVISO

- Não dobre o cabo de alimentação com demasiada força nem coloque objetos pesados sobre o mesmo.
 - Caso contrário, poderão ocorrer choques elétricos ou um incêndio.
- Se utilizar o aspirador numa varanda ou num local em que existe água, certifique-se que a água não entra em contacto com o cabo de alimentação ou a ficha.

- Se existir pó, água, etc., num pino ou no ponto de contacto do pino da tomada, limpe-os cuidadosamente.
 - Poderá causar um funcionamento anormal ou sofrer choques elétricos.
- Não puxe o cabo de alimentação nem toque na ficha com as mãos molhadas.
 - Caso contrário, poderão ocorrer choques elétricos ou um incêndio.
- Não ligue a estação de limpeza a uma fonte de alimentação com a tensão incorreta. Não ligue a estação de limpeza a uma tomada para várias fichas ou extensão elétrica.
 - Caso contrário, poderão ocorrer choques elétricos ou um incêndio.
- Não utilize uma ficha ou um cabo de alimentação danificado nem uma tomada que esteja solta.
 - Caso contrário, poderão ocorrer choques elétricos ou um incêndio.
- Se o cabo de alimentação estiver danificado, solicite a substituição do cabo de alimentação por um novo a um centro de assistência técnica autorizada.
 - Caso contrário, poderão ocorrer choques elétricos ou um incêndio.
- Certifique-se de que os terminais de carga do aspirador e da estação de limpeza não entram em contacto com objetos condutores, como pulseiras, relógios, peças metálicas, pregos, etc.
- Certifique-se de que nenhum líquido, como água ou sumo, entra no aspirador ou na estação de limpeza.
 - Caso contrário, poderão ocorrer choques elétricos ou um incêndio.
- Como a estação de limpeza é concebida exclusivamente para o aspirador sem fios Samsung Jet, não deverá utilizar a estação de limpeza para outros eletrodomésticos nem para outros fins.
 - Pode causar danos graves ou incêndio na estação de limpeza.
- Não aspire líquidos, lâminas, objetos aguçados, brasas, farinha, etc., durante a limpeza.
 - O funcionamento poderá tornar-se anormal ou poderão ocorrer avarias.
- Não utilize o aspirador para aspirar líquido, como bebidas entornadas, ou dejetos de animais.
- A escova e a saída do ar não devem ser bloqueadas durante a limpeza.
 - Poderão ocorrer avarias ou incêndio devido ao sobreaquecimento do produto.
- Este produto destina-se apenas a utilização doméstica. (Não utilize este produto para limpezas experimentais, comerciais ou industriais.)
 - O funcionamento poderá tornar-se anormal ou poderão ocorrer avarias.
 - Limpeza exterior: pedra e cimento em pó
 - Sala de bilhar: pó do giz
 - Quarto asséptico de um hospital
- Não se coloque em cima do produto nem o sujeito a pancadas fortes.
 - Poderá sofrer ferimentos ou danificar o produto.
- Desligue o carregador antes de transportar a base dos acessórios.
 - O terminal de carga ou o cabo de alimentação poderá ficar danificado e poderá sofrer choques elétricos.

Funcionamento

AVISO

- A estação de limpeza deve ser colocada e utilizada em piso estável.
 - Se o produto cair, poderá sofrer ferimentos, danificar o produto ou estragar o chão.
- Não coloque nem utilize o produto em piso irregular, num tapete, numa mesa de sala de estar, numa secretária, etc.
 - Se o produto cair, poderá sofrer ferimentos, danificar o produto ou estragar o chão.
- Não coloque o produto numa parede por trás da qual estejam instalados tubos (gás, água, etc.) ou cabos elétricos.
- Não provoque um curto-circuito ao tocar no terminal de carga com objetos metálicos, chaves de parafusos metálicas, etc.
 - Poderá provocar avaria no produto ou choques elétricos.

- Não utilize o produto perto de aparelhos de aquecimento, tais como aquecedores, ou em áreas que contêm spray combustível e materiais inflamáveis.
 - Poderá ocorrer um incêndio ou a deformação do produto.
- Ao utilizar o aspirador, tenha cuidado para não se magoar nas peças rotativas ou em movimento.
 - Tenha cuidado para não aspirar partes do corpo (cabelo, mãos, etc.) com a escova rotativa (tambor).
- Ao limpar a parede ou o teto, deve utilizar as duas mãos.
 - Se limpar com uma mão, pode lesionar o pulso ou deixar cair o aspirador e provocar lesões ou danificar o aspirador.
- Certifique-se de que os filtros estão corretamente inseridos.
 - O poder de sucção pode diminuir.
 - Se entrar pó no interior do motor do aspirador, poderá danificar o produto.
 - O produto pode não funcionar.
- Se aspirar objetos afiados e grãos de areia, estes podem riscar a parte interna do reservatório do pó.
- Em caso de fuga de gás ou utilização de spray combustível, tal como um removedor de pó, não toque na tomada elétrica e abra janelas para ventilar os compartimentos.
 - Poderá ocorrer uma explosão ou um incêndio.
- Se o produto emitir um som estranho, um odor ou fumo, desligue o produto imediatamente e contacte um centro de assistência técnica da Samsung.
 - Caso contrário, poderão ocorrer choques elétricos ou um incêndio.

Manutenção

⚠ AVISO

- Desligue o produto antes de remover sujidade do interior do mesmo.
 - Se o produto estiver ligado enquanto estiver a remover a sujidade, pode sofrer lesões ou danificar o produto.
- Quando limpar o exterior do produto, primeiro desligue-o e depois limpe-o com uma toalha seca. Não pulverize água diretamente no produto, nem o limpe com um material volátil, como benzeno, diluente ou álcool.
 - Se entrar água no produto e ocorrer alguma anomalia, desligue-o e contacte um centro de assistência técnica da Samsung.
- Desligue o produto antes de limpar a estação de limpeza.
- Quando limpar peças laváveis, não utilize detergente alcalino, ácido, detergente industrial, purificador de ar, ácido acético, etc.
 - Podem surgir quebras no plástico, deformação, descoloração, deterioração de impressões, etc.

Peças laváveis		Reservatório do pó, micro filtro lavável, filtro do pó fino, filtro de grade em rede metálica, pano seco
Detergente aceitável	Neutro	Detergente para louça
Detergente proibido	Alcalino	Lixívia, produto para limpeza de bolor, etc.
	Ácido	Óleo de parafina, emulsionante, etc.
	Produtos industriais de limpeza	NV-I, PB-I, opti, álcool, acetona, benzeno, diluente, etc.
	Purificador de ar	Purificadores de ar em spray (aromas a café, ervas, etc.)
	Óleos	Óleos animais ou vegetais
	Etc.	Ácido acético de qualidade alimentar, vinagre, ácido acético glacial, etc.

Notas e chamadas de atenção

Instalação

ATENÇÃO

- Não instale o produto perto de água, numa área com muita humidade, perto de uma janela, etc.
- Não instale a estação de limpeza num local de passagem frequente, perto de uma entrada ou numa passagem estreita.
 - As pessoas podem tropeçar e sofrer ferimentos ou causar danos no produto.
- Se a estação de limpeza não for corretamente instalada, poderá cair, o que pode provocar ferimentos e danos graves no produto.
- Instale a estação de limpeza num local onde não existam objetos que se possam partir e provocar danos.

Utilização da bateria

NOTA

- Se o produto não funcionar depois de carregar a bateria, substitua-a. Se não funcionar com a bateria nova, contacte um centro de assistência técnica da Samsung.
- Deverá adquirir a bateria e o adaptador separadamente.
- Ao comprar uma bateria num centro de assistência técnica da Samsung, verifique se a bateria tem o logótipo genuíno da Samsung (**SAMSUNG**) e o nome da bateria (VCA-SBTA95).

ATENÇÃO

- Não desmonte a bateria ou a estação de limpeza.
- Não aqueça a bateria, nem a coloque no fogo.
- A pilha é fabricada exclusivamente para este produto e não deve ser utilizada noutros eletrodomésticos nem para outros fins.
- Remover uma bateria com o produto em funcionamento pode causar avarias.

- O tempo de utilização da bateria pode ser reduzido com o aumento da utilização da bateria. Quando a bateria deixar de carregar ou parar de funcionar rapidamente, substitua-a.
- Utilize apenas a estação de limpeza e as baterias fornecidas pelo fabricante.
- Antes de inserir a bateria, confirme se está a ser inserida na direção correta.
- Ao eliminar uma bateria, coloque-a num ponto de recolha público adequado para reciclagem.
- Não deixe cair nem aplique pressão na bateria, nem a sujeite a um impacto repentino.
- Para proteger o motor e a bateria, o produto poderá não funcionar quando a temperatura for inferior a 5 °C ou superior a 45 °C.

Funcionamento

NOTA

- Caso seja aplicada força excessiva numa escova ou se algum objeto ficar preso na escova rotativa (tambor), a escova poderá parar de funcionar para proteger o motor ou o produto. Desligue o aspirador, remova o objeto e ligue o aspirador novamente.
- Poderá ocorrer eletricidade estática, dependendo da humidade, temperatura ou material do pavimento, etc. na sua casa.
- Antes da primeira utilização de uma bateria comprada recentemente ou que não tenha sido utilizada durante um longo período de tempo, carregue a bateria.
- Se não planejar utilizar o aspirador ou se se ausentar durante um longo período de tempo, desligue a estação de limpeza e desencaixe a bateria da estação de limpeza. Quando a bateria não estiver a ser carregada, descarrega-se lentamente.
- Quando o nível de bateria for baixo, recarregue a bateria. Se o nível da bateria permanecer baixo durante um longo período de tempo, pode degradar o desempenho da bateria.

- Limpe a esponja molhada multiusos da escova molhada numa máquina de lavar normal com um detergente neutro.
 - Contudo, se a esponja molhada for exposta ao calor, a amaciadores, etc., poderá ficar modificada ou descolorada e o desempenho do produto poderá ficar degradado. Não coloque a esponja molhada em água a ferver.
 - Utilize uma esponja molhada genuína da Samsung Electronics na escova molhada.
 - Se a escova molhada for utilizada sem uma esponja molhada, qualquer avaria do produto não será abrangida pela garantia e será cobrada uma taxa de serviço.
 - Quando pretender comprar uma esponja molhada multiusos adicional para a escova molhada, contacte um centro de assistência da Samsung.
 - Quando pretender comprar uma esponja molhada de utilização única, verifique o nome do modelo VCA-SPA95.
 - Se pretender comprar um saco do pó adicional, verifique o nome do modelo (VCA-ADB952) e o logótipo da Samsung (**SAMSUNG**) primeiro; em seguida, contacte o revendedor da Samsung Electronics ou o centro de assistência técnica da Samsung mais próximo.
 - Quando o saco do pó da estação de limpeza estiver cheio de pó, a estação de limpeza poderá parar, graças ao dispositivo de prevenção de sobreaquecimento do motor. Substitua o saco do pó e utilize-a novamente.
 - Se existir uma larva no pó aspirado, poderá multiplicar-se dentro do saco do pó. Limpe a estação de limpeza com um toalhete molhado e substitua o saco do pó.
 - Não empurre a estação de limpeza até que esta caia.
 - Poderá sofrer ferimentos ou danificar o produto ou o chão.
- ⚠ ATENÇÃO**
- Não utilize o produto perto de materiais combustíveis.
 - Além disso, não utilize:
 - Em locais onde exista uma vela acesa ou um candeeiro colocado no chão.
 - Em locais onde existam brasas mal apagadas numa lareira sem supervisão.
 - Num local onde existam materiais combustíveis, tais como gasolina, álcool, diluente, cinzeiros com cigarros mal apagados, etc.
 - Não deixe o produto encostado a uma parede ou mesa.
 - O produto pode cair e provocar ferimentos e danos graves no produto.
 - Durante ou após a utilização do aspirador, deve deitar o aspirador ou colocá-lo na estação de limpeza para o guardar.
 - O produto pode cair e provocar ferimentos e danos graves no produto. Além disso, poderá não receber compensação pelos danos.
 - Não utilize o aspirador para outros fins que não aqueles a que se destina. (Não deixe que as crianças se coloquem em cima ou brinquem com o produto.)
 - Poderá sofrer ferimentos ou danificar o produto.
 - Não deixe que as crianças toquem no produto durante a utilização.
 - Se o aspirador sobreaquecer, pode provocar queimaduras nas crianças.
 - Não permita que crianças se pendurem na estação de limpeza nem a empurrem.
 - Poderá sofrer ferimentos ou danificar o produto ou o chão.
 - Utilize as duas mãos para transportar a estação de limpeza.

- Não puxe o cabo de alimentação para fora da ranhura na parte inferior da estação de limpeza com demasiada força. Rode o cabo cuidadosamente para que saia de maneira uniforme.
 - O cabo de alimentação poderá ficar danificado e provocar um choque elétrico ou incêndio.
- Antes de ligar ou desligar a estação de limpeza, desligue o aspirador e certifique-se de que os pinos da ficha não entram em contacto com as suas mãos.
 - Poderá sofrer choques elétricos.
- Não pise com força na parte superior da escova molhada durante a utilização da mesma.
 - Poderá danificar o produto ou estragar o chão.
- Ao montar o aspirador, tenha cuidado para não prender os dedos nas juntas.
- Não utilize o aspirador em objetos que possam ser facilmente riscados (televisor, monitores, etc.).
- Ao limpar, tenha cuidado para que a parte lateral da escova não colida com um objeto moldado, uma parede, móveis, etc. e deixe manchas.
 - Utilize um toalhete ou um produto de limpeza para eliminar manchas ligeiras.
- Não utilize água para limpar o produto enquanto estiver a ser utilizado.
- Deve utilizar o produto em locais secos e não em locais molhados ou com água.
- Não utilize o produto sob raios solares diretos ou calor intenso e não guarde o produto num automóvel.
- Não coloque água quente, detergente, etc. no recipiente de água da escova molhada.
 - Poderá provocar avaria no produto ou degradar o seu desempenho.
- Quando não estiver a utilizar a escova molhada, esvazie completamente o recipiente de água.

Manutenção

NOTA

- Por vezes, a roda de uma escova pode riscar o chão. Antes de utilizar o aspirador, verifique o estado das rodas da escova.
 - Se existir sujidade na roda da escova que não pode ser facilmente removida, contacte um centro de assistência técnica da Samsung.
- Se a parte interna da escova molhada estiver obstruída com qualquer matéria estranha, a velocidade de rotação diminui ou o disco giratório deixa de rodar.

ATENÇÃO

- Não empurre o aspirador enquanto estiver guardado na estação de limpeza.
 - Poderá sofrer ferimentos ou danificar o produto ou o chão.
- Guardar o produto sob raios solares durante várias horas pode deformar ou descolorar as peças do produto. Portanto, guarde o aspirador à sombra.
- Não limpe a escova do aspirador com água. A limpeza com água pode deformar as peças ou provocar avarias.
- Se reparar numa redução contínua na sucção ou se o aspirador sobreaquecer para além do normal, limpe os produtos e substitua os filtros.
- Quando a estação de limpeza emitir um mau odor, substitua o saco do pó ou limpe os filtros.

Resolução de problemas

Antes de contactar a assistência técnica, consulte os problemas e soluções abaixo. Tenha em conta que as chamadas de assistência durante as quais não forem encontrados problemas serão cobradas.

Problemas	Soluções
O aspirador não funciona.	<ul style="list-style-type: none">• Verifique o nível de carga da pilha e recarregue-a.• Certifique-se de que o produto está desligado e carregue no botão de alimentação para o ligar.• Verifique se o tubo ajustável, o reservatório do pó ou a escova estão bloqueados.• Verifique se o micro filtro lavável está corretamente inserido.• Se o aspirador não tiver sido ligado durante bastante tempo, carregue a bateria.• Se a bateria ficar sem carga, substitua a mesma.
A escova rotativa (tambor) no interior de uma escova não funciona.	<ul style="list-style-type: none">• Quando surge a mensagem [Verif. escova aces./filtro] no visor, desligue o aspirador e verifique se algum objeto ficou preso na escova. Nesse caso, remova a sujidade e volte a ligar o aspirador.• Se o aspirador estiver ligado, desligue-o e volte a ligar.<ul style="list-style-type: none">- Para a (escova de ação compacta) e (escova molhada), se o dispositivo de prevenção de sobreaquecimento do motor da escova for acionado, poderá demorar cerca de 30 minutos a arrefecer o motor.
A saída de ar ou o filtro do produto emitem um odor.	<ul style="list-style-type: none">• Esvazie o reservatório do pó e limpe o filtro frequentemente.<ul style="list-style-type: none">- Uma vez que o aspirador é um produto novo, poderá ter um leve odor nos primeiros 3 meses após a aquisição.- Se utilizar o aspirador durante um longo período de tempo, a sujidade acumulada no reservatório do pó ou o pó no filtro poderá gerar um odor.• Os filtros de substituição encontram-se disponíveis no representante da assistência local da Samsung.
Ao limpar um tapete grosso e macio, ocorre eletricidade estática.	<ul style="list-style-type: none">• Os materiais de um tapete (tapete de uma creche, tapete antirruído entre pisos, etc.) podem provocar eletricidade estática.<ul style="list-style-type: none">- Para remover a eletricidade estática, mova a escova num piso normal durante algum tempo e depois volte a limpar o tapete.
A escova molhada não pulveriza água.	<ul style="list-style-type: none">• Na primeira utilização, o ar dentro da bomba interna da escova molhada e do tubo pode causar um atraso na pulverização de água.<ul style="list-style-type: none">- Desencaixe o recipiente de água, carregue no botão de pulverização de água (+) e verifique se ouve um som indicativo do funcionamento da bomba.- Encha o recipiente de água, encaixe a escova molhada e carregue repetidamente no botão de pulverização de água (+).

Problemas	Soluções
O aspirador não carrega.	<ul style="list-style-type: none"> • Confirme se a tensão fornecida à estação de limpeza corresponde aos requisitos da estação de limpeza. • Verifique se o aspirador está ligado e se o LED indicador de nível de carga da bateria está aceso. • Verifique se existe sujidade (pó) no terminal de carga. Remova qualquer sujidade com um cotonete ou pano macio.
O aspirador para de funcionar durante a limpeza.	<ul style="list-style-type: none"> • Como este produto tem um dispositivo de prevenção de sobreaquecimento do motor, o produto irá parar de funcionar temporariamente nas seguintes condições. Depois de corrigir a causa do problema, ligue novamente o produto. (Esta situação pode diferir dependendo da temperatura ambiente.) <ul style="list-style-type: none"> - Quando o aspirador funciona com um reservatório do pó cheio. - Quando o aspirador funciona com uma escova obstruída. - Quando o acessório para cantos/fendas de extensão é utilizado durante muitas horas.
A força de sucção diminui subitamente e ouve-se um som vibratório no aspirador.	<ul style="list-style-type: none"> • Verifique se a escova, o reservatório do pó ou o tubo ajustável está entupido(a) com sujidade e remova-a. • Verifique se o reservatório do pó está totalmente cheio de pó. Nesse caso, esvazie o reservatório. • Verifique se o filtro está sujo. Nesse caso, limpe o filtro.
A limpeza está concluída, mas irão sair pequenas partículas de pó da escova.	<ul style="list-style-type: none"> • Após a limpeza, utilize o aspirador durante 10 segundos ou mais para aspirar as partículas de pó pequenas.

- Este aspirador está em conformidade com as seguintes normas.
 - A Diretiva de Baixa Tensão 2014/35/CE
 - A Diretiva CEM 2014/30/CE

SAMSUNG

Se tem algumas dúvidas ou comentários sobre os produtos Samsung,
contacte por favor a nossa linha de apoio a clientes Samsung.

808 20 7267

www.samsung.com/pt/support



Staubsauger

Benutzerhandbuch

Baureihe VS20A95****

- Lesen Sie die Anweisungen sorgfältig durch, ehe Sie das Gerät in Betrieb nehmen.
- Es ist nur zum Einsatz in geschlossenen Räumen geeignet.



SAMSUNG

Übersicht über die Teile

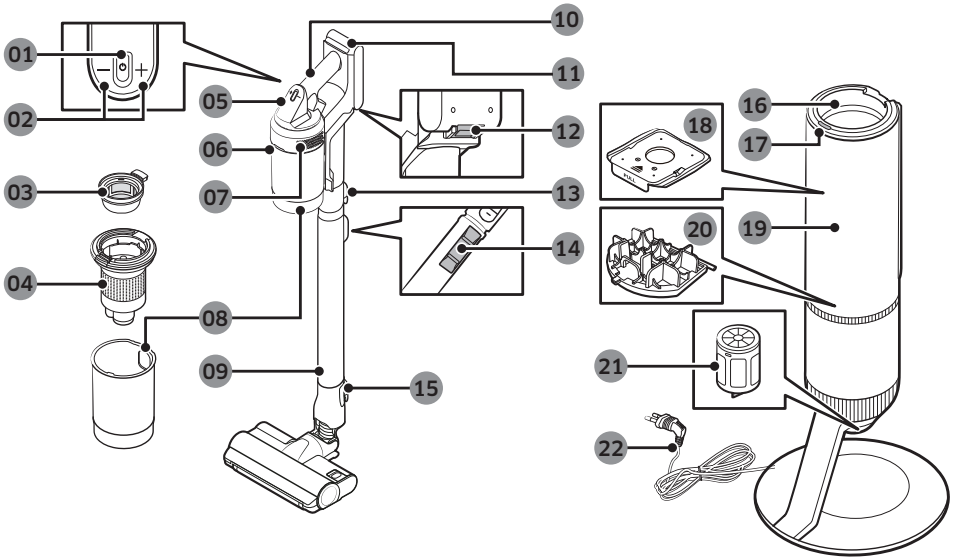

- 01 Ein/Aus(⏻)-Schalter
- 02 Taste zum Einstellen der Saugkraft
- 03 Waschbarer Mikrofilter
- 04 Metallgitterfilter
- 05 Anzeige
- 06 Entriegelungstaste für den Staubbehälter
- 07 Feinstaubfilter
- 08 Staubbehälter
- 09 Verstellbares Rohr
- 10 Handgriff
- 11 Batterieladeanzeige
- 12 Entriegelungstaste für die Batterie
- 13 Entriegelungstaste für das Rohr
- 14 Taste zum Einstellen der Rohrlänge
- 15 Entriegelungstaste für die Bürste
- 16 Anschluss des Staubbehälters
- 17 START/STOP-Taste der Reinigungsstation
- 18 Staubbeutel
- 19 Frontverkleidung der Reinigungsstation
- 20 Motorschutzfilter der Reinigungsstation
- 21 Feinstaubfilter der Reinigungsstation
- 22 Netzkabel

* Das Wellenmuster an der Außenseite des Geräts ist eine natürliche Erscheinung, die auf die Verwendung von Perlmutterkunststoff und dessen Perlenverteilung zurückzuführen ist. Darüber hinaus sorgt die im Material verwendete Glanzperle für ausgezeichneten Glanz, so dass keine zusätzliche Beschichtung erforderlich ist.

Zubehör

Mit „*“ gekennzeichnete Zubehörausrüstungen unterscheiden sich je nach Modell.

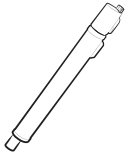

Verstellbares Rohr

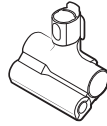

Haustierdüse



Kombidüse



Verlängerungsflachdüse



Flexverbinder

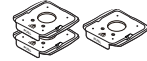

Staubbeutel: 3 Stück
(Ins Gerät eingesetzt: 1 Stück /
Ersatz: 2 Stück)

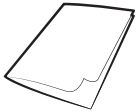

Benutzerhandbuch

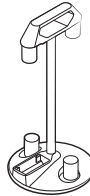

Zubehörhalter

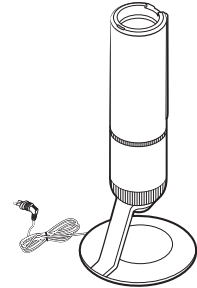

Reinigungsstation



*Ladestation

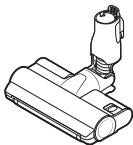

*Doppelsaugbürste

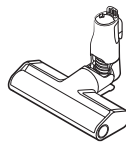

*Flachturbobürste

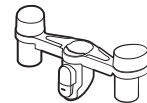

*Halterung für Zubehörhalter

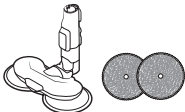

*Nassbürste/
Mehrzweck-Nassmopp

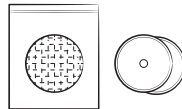

*Einweg-Nassmopp/
Steckmopp



*Akku
(VS20A959***: 2 Stück)

* Optional erhältlich

* Modell VS20A958***: Die Zusatzbatterie und das Ladegerät können separat erworben werden.

* Zur Nassbürste gehören ein Mehrfach-Nassmopp und ein Einmal-Nassmopp.

* Die Nassbürste und die Doppelsaugbürste sind nur mit dem Modell VS20A95**** kompatibel.

Technische Daten des Geräts

Lade- und Reinigungszeit können sich je nach Nutzung und den verwendeten Bürsten unterscheiden.

Modell		Baureihe VS20A95****
Leistungsaufnahme (Staubsauger)		Bestimmt mit einem Handstaubsauger: 580 W
Technische Daten der Batterie		Li-Ionen 25,2 V; 2200 mAh; 7 Zellen
Gewicht (Staubsauger)		2,7 kg (Doppelsaugbürste)
Abmessungen	Staubsauger	Breite 250 mm x Tiefe 210 mm x Höhe 1.000 mm
	Reinigungsstation	Breite 300 mm x Tiefe 300 mm x Höhe 850 mm
Ladezeit		3,5 Stunden
Reinigungszeit (Standard: [Mid.])	Kombidüse / Verlängerungsflachdüse	Ca. 60 min. [Min.] / Ca. 30 Min. [Mid.] / Ca. 10 Min. [Max.] / Ca. 3 Min. [JET]
	Doppelsaugbürste	Ca. 42 min. [Min.] / Ca. 24 Min. [Mid.] / Ca. 14 Min. [Max.] / Ca. 8 Min. [JET]
	Flachturbobürste	Ca. 50 min. [Min.] / Ca. 25 Min. [Mid.] / Ca. 15 Min. [Max.] / Ca. 9 Min. [JET]
	Nassbürste	Ca. 100 min.

* Die Reinigungszeit verdoppelt sich, wenn Sie nacheinander zwei Batterien verwenden.

Betrieb



* Für detaillierte Informationen scannen Sie bitte den QR-Code.

Reinigungsstation

#1 Aufstellen der Reinigungsstation

- 1 Führen Sie das Netzkabel der Reinigungsstation durch die runde Aussparung auf der Unterseite des Geräts.
 - Vergewissern Sie sich, dass das Netzkabel richtig eingelegt ist, damit die Reinigungsstation gerade steht.
- 2 Legen Sie das Netzkabel ordentlich auf den Boden, bevor Sie die Reinigungsstation mit der Steckdose verbinden.
- 3 Nachdem Sie die Reinigungsstation eingestöpselt haben, leuchtet die Statusanzeige 5 Sekunden lang blau auf und erlischt dann.

#2 Verwenden der Reinigungsstation

- **A**: Statusanzeige/(START/STOP) Taste
- Um den Staubbehälter zu entleeren, drücken Sie auf die START/STOP-Taste, nachdem Sie den Staubsauger in die Reinigungsstation eingesetzt haben.
 - Drücken Sie erneut auf START/STOP, um den Vorgang zu beenden.
- Schließen Sie die Bodenverkleidung des Staubbehälters, bevor Sie den Staubsauger in Betrieb nehmen, da die Bodenverkleidung nach dem Entleeren des Staubbehälters an der Reinigungsstation offen ist.

Staubsauger

Laden der Batterie

- * Laden Sie die Batterie auf, wenn die Batterieladeanzeige zu Rot wechselt oder die Meldung [Niedriger Akkustand] auf dem Display erscheint.
- * Sie können den Staubsauger beim Aufladen nicht verwenden.
- * Stellen Sie sicher, dass die Rückseite der Batterie richtig auf dem Ladeteil des Staubsaugers angeordnet ist.
- * Kontrollieren Sie, ob beim Laden die Batterieladeanzeige angezeigt wird.
- * Wenn der Ladevorgang beginnt, leuchtet die Batterieladeanzeige auf (je nach Ladefortschritt rot, orange oder gelb), wird allmählich heller und wechselt zu grün, wenn der Ladevorgang abgeschlossen ist.

VORSICHT

- Der Staubsauger muss vor dem Entnehmen der Batterie ausgeschaltet werden.
 - Es kann zu Fehlfunktionen kommen, wenn die Batterie des Staubsaugers im Betriebs gewaltsam entfernt wird.
- Seien Sie vorsichtig, damit Sie die Batterie nicht fallen lassen. Andernfalls kann dies Verletzungen oder eine Beschädigung der Batterie zur Folge haben.

#3 Einsetzen der Batterie

Schieben Sie die Batterie so weit hinein, bis Sie ein Klicken hören.

#4 Entfernen der Batterie

Um die Batterie zu entfernen, drücken Sie die Entriegelungstaste für die Batterie auf der Rückseite des Griffs.

#5 Laden der Zusatzbatterie

- Setzen Sie die Zusatzbatterie zum Aufladen in den dafür vorgesehenen Batterieladeschlitz unten am Zubehörhalter ein.
 - Schieben Sie die Batterie fest hinein.

- * Modell VS20A958***: Wenn Sie die Batterie am Zubehörhalter aufladen möchten, müssen Sie separat ein Ladegerät erwerben. (VCA-SAPA95)

Verwenden des Staubsaugers

#6 Bedienteil

- * Ehe Sie das Gerät einsetzen, müssen Sie erst einmal eine Sprache auswählen. Verwenden Sie die Tasten (+) oder (-), um eine Sprache auszuwählen, und halten Sie anschließend die Taste (+) 3 Sekunden lang gedrückt, um die Einstellung zu übernehmen.
 - Wenn Sie die Taste (+) 3 Sekunden lang gedrückt, während Sie den Staubsauger verwenden, wird der Spracheinstellungsmodus später aktiviert.
 - * Um den Energiesparmodus zu aktivieren, müssen Sie die Taste (+) 5 Sekunden lang gedrückt halten, während sich der Staubsauger in der Reinigungsstation befindet.
 - Um den Energiesparmodus zu beenden, halten Sie die Taste (+) 5 Sekunden lang gedrückt.
 - Der Energiesparmodus wird automatisch beendet, wenn der Staubsauger in Betrieb genommen wird.
 - 01** Ein/Aus (⏻): Drücken Sie die Taste (⏻), um das Reinigen mit mittlerer Leistung [Mid.] zu beginnen.
 - Wenn die Nassbürste eingesetzt ist, beginnt der Staubsauger die Reinigung im Nassbürstenmodus.
 - 02** Bedienteil zum Einstellen der Saugleistung: Sie können die Saugleistung verstellen.
 - Mit den Tasten (+) und (-) wechseln Sie zwischen den 4 Stufen [Min., Mid., Max., JET] der Saugleistung.
-  **HINWEIS**
- Wenn der Staubsauger im Nassbürstenmodus arbeitet, funktioniert nur die Taste (+).
 - Stellen Sie die Saugleistung auf [Min.] oder [Mid.], wenn die Bürste am Boden hängen bleibt oder sich je nach Bodenmaterial (Teppich, Badematte, Bettzeug usw.) nicht richtig dreht.
 - Bei Verwendung der Nassbürste wird die Spracheinstellung nicht unterstützt.

#7 Anzeigebereich

- Saugleistung
 - Hier wird die von Ihnen gewählte Saugleistung angezeigt: [Min.], [Mid.], [Max.] oder [JET].
- [Wischen]: Nassbürstenmodus
 - Wenn die Nassbürste eingesetzt ist, wird der Nassbürstenmodus angezeigt.
 - Drücken Sie die Taste (+), um Wasser zu versprühen. Wenn Sie die Taste (+) gedrückt halten, wird maximal 2 Sekunden lang Wasser gesprüht.
- Meldungen prüfen
 - **Niedriger Akkustand:** Wird angezeigt, wenn die Batterie schwach ist.
 - **Bürste blockiert:** Dieser Fehler wird angezeigt, wenn sich in der Bürste oder der Düse etwas verfangen hat.
 - **kein Filter eingesetzt:** Dieser Fehler wird angezeigt, wenn der Mikrofilter fehlt.
 - **Verstopfung:** Dieser Fehler wird angezeigt, wenn der Staubsauger verstopft ist.
 - **Bürste oder Filter prüfen:** Weist den Benutzer darauf hin, dass die Bürste, die Düse oder der Filter kontrolliert werden muss, um die Verstopfung zu beheben.
 - **Mikrofilter reinigen:** Dieser Hinweis dient als Empfehlung an den Benutzer, den Mikrofilter regelmäßig zu kontrollieren und abzuwaschen. (Siehe Abschnitt „Reinigen des Staubsaugers“)
 - **Energiespar-modus ein:** Wird angezeigt, wenn der Energiespar-modus aktiviert ist.
 - **Energiespar-modus aus:** Wird angezeigt, wenn der Energiespar-modus deaktiviert ist.

Verwendung des Zubehörs

Verbinden Sie das Ladegerät mit dem Stromnetz, bevor Sie die Zusatzbatterie laden.

#8 Verwendung des Zubehörs

- **A:** Zubehörschalthebel
- **B:** Zubehörschalthebel + Halterung für den Zubehörschalthebel
- Wenn Zubehörteile zur weiteren Aufbewahrung demontiert werden, kann es passieren, dass vom Saugteil des Staubsaugers Staubpraktikel herunterfallen.

- Verringern Sie nach dem Reinigen die Rohrlänge und lassen Sie den Staubsauger 10 Sekunden lang mit maximaler Leistung (Max.) laufen.
- Wenn der Mopp nass ist und zusammen mit der Nassbürste aufbewahrt wird, besteht die Gefahr, dass die Wand in der Nähe des Nassmopps verunreinigt wird oder anfängt zu riechen. Lassen Sie den Mopp nach der Reinigung vollständig durchtrocknen.
- Drücken Sie zum Abnehmen der Bürste auf ihre Entriegelungstaste.

Verwenden des Zubehörs

#9 Abnehmen von Zubehör

- Drücken Sie auf die rückseitige Entriegelungstaste, wenn Sie das verstellbare Rohr oder die Bürste abnehmen möchten.
- Ehe Sie Zubehör abnehmen, müssen Sie den Staubsauger mehr als 10 Sekunden lang mit maximaler Leistung (Max.) laufen lassen, damit etwa im Zubehörteil verbliebene Fremdkörper eingesaugt werden.

#10 Kombidüse

Diese Düse dient zum Beseitigen von Staub an Vorhängen, auf Möbeln (z. B. Sofa) usw.

#11 Verlängerungsflachdüse

Diese Düse dient zum Entfernen von Staub in Rillen von Fensterrahmen, in engen Öffnungen, Ecken usw.

#12 Flexverbinder

Verwenden Sie dieses Zubehör zum Reinigen von Decken oder anderen schwer zugänglichen Stellen wie den Ober- oder Rückseiten von Möbeln.

HINWEIS

- Der Flexverbinder kann an die Kombidüse und die Verlängerungsflachdüse angeschlossen werden.

#13 Einstellen der Rohrlänge

Sie können die Länge des Rohrs in 3 Schritten einstellen, indem Sie auf die Taste an der Rückseite des verstellbaren Rohrs drücken,

Wartung und Pflege

#14 Nassbürste

Diese Bürste dient zum Reinigen von glatten Böden (Holz und Linoleum) mit einem Nassmopp.

* Die Nassbürste verfügt über keine Funktion zum Aufsaugen von Staub.

01 Mehrzweck-Nassmopp

02 Klettverschluss

03 Drehteller

Verwenden des Mehrzweck-Nassmopps

• Achten Sie beim Anbringen des Nassmopps darauf, dass er sich in der Mitte des Drehtellers befindet.

04 Aufsteckmopp

05 <Vorderseite> mit Klettverschluss

06 <Rückseite>

07 Einmal-Nassmopp

Verwenden des Einmal-Nassmopps

- Bringen Sie den Einmal-Nassmopp an der Vorderseite (mit Klettverschluss) des Aufsteckmopps am Drehteller an.
 - Die Reinigungsleistung kann beeinträchtigt werden, wenn Sie den Einmal-Nassmopp ohne den Aufsteckmopp verwenden.
- Entsorgen Sie den Einmal-Nassmopp nach der Verwendung.

08 Wassertank

Abnehmen und Anbringen des Wassertanks

- Drücken Sie auf den unteren Bereich des Wassertanks, um ihn abzunehmen.
- Setzen Sie zuerst das vordere Ende ein, wenn Sie den Wassertank wieder anbringen.

HINWEIS

- Füllen Sie den Wassertank nicht mit Grundwasser oder Schmutzwasser.
- Bei der erstmaligen Verwendung kann die Luft in der Pumpe und im Rohr/Schlauch bewirken, dass das Wasser erst verzögert aus der Nassbürste austritt. Drücken Sie mehrmals auf die Wassersprühaste (+).

Säubern der Reinigungsstation

#15 Auswechseln des Staubbeutels

Wenn die Statusanzeige rot leuchtet, empfiehlt es sich, den Staubbeutel auszutauschen.

#16 Reinigen des Motorschutzfilters

Ziehen Sie den Filter am Griff heraus und schütteln Sie ihn über einem Mülleimer aus, um den Staub zu entfernen.

#17 Reinigen des Feinstaubfilters

Schütteln Sie den Feinstaubfilter über einem Behälter aus, um den Staub zu entfernen.



* Für detaillierte Informationen scannen Sie bitte den QR-Code.

Reinigen des Staubsaugers

#18 Staubbehälter/Waschbarer Mikrofilter

VORSICHT

- Nach dem Reinigen des Staubbehälters/des waschbaren Mikrofilters mit Wasser müssen Sie beide vor dem nächsten Einsatz mindestens 24 Stunden lang im Schatten vollständig trocknen lassen.
 - Bei Einsatz von Wärme kann es zu einer Verformung der Teile kommen.
 - Wenn der Filter vor der Verwendung nicht vollständig getrocknet wird, kann er einen Geruch verursachen.
- Wenn der Staubbehälter oder der Filter verstopft ist, stellt der Staubsauger aufgrund des Überhitzungsschutzes für den Motor möglicherweise seinen Betrieb ein.
 - Reinigen Sie den Staubbehälter oder die Filter und nehmen Sie den Staubsauger dann wieder in Betrieb.

#19 Feinstaubfilter

Vergewissern Sie sich, bevor Sie den Filter reinigen, dass das Gerät ausgeschaltet ist.

- Drehen Sie den Feinstaubfilter ab und klopfen Sie ihn vorsichtig aus, um den Staub zu entfernen.
- Um die beste Leistung des Filters zu erhalten, empfiehlt es sich, in einmal im Monat unter fließendem Wasser auszuspülen.
- Nach dem Reinigen und vor dem Gebrauch müssen Sie den Filter mehr als 24 Stunden lang im Schatten vollständig trocknen lassen.
- Drehen Sie den Filter beim Zusammenbauen so weit gegen den Uhrzeigersinn, dass die Linie unter dem Verriegelungssymbol nicht mehr zu sehen ist.

HINWEIS

- Verwenden Sie zum Waschen des Filters keine Reinigungsmittel und keine Werkzeuge.
- Nicht mit Wärme trocknen.

#20 Flachturbobürste**⚠ VORSICHT**

- Reinigen Sie die Bürste nicht mit Wasser.
- Wenn sich noch Fremdkörper auf der Bürste befinden, entfernen Sie sie mit einem feuchten oder trockenen Tuch.

#21 Doppelsaugbürste

Nehmen Sie eine Schere zu Hilfe, wenn sich die Fremdkörper nicht entfernen lassen.

⚠ VORSICHT

- Um den Bürstenmotor zu schützen, wird die Drehbürste ausgeschaltet, wenn ein Tuch oder andere Fremdkörper aufgesaugt werden und sich in der Drehbürste verfangen. Schalten Sie das Gerät nach dem Reinigen der Bürste aus und dann wieder ein.
- Wenn eine Bürste nach dem Reinigen nicht funktioniert, empfiehlt es sich, das Gerät aus- und dann wieder einzuschalten.
- Achten Sie beim Reinigen der Bürste darauf, dass Sie sich Ihre Finger nicht im Gelenk der Bürste einklemmen.

#22 Nassbürste**HINWEIS**

- Wenn die Drehbürste auch nach dem Reinigen der (Flachturbobürste) und der (Nassbürste) nicht funktioniert, wirkt möglicherweise gerade der Überhitzungsschutz des Bürstenmotors. Warten Sie mindestens 30 Minuten, bis der Motor abgekühlt ist und setzen Sie den Betrieb dann wieder fort.

#23 Haustierdüse

Schneiden Sie die Haare des Haustieres mit einer Schere und saugen Sie die Rückstände auf.

#24 Verlängerungsflachdüse/-rohr

Führen Sie ein langes dünnes Stäbchen ein und drehen Sie es mehrmals, um die Verlängerungsflachdüse oder das Rohr zu reinigen.

Sicherheitsinformationen

- Lesen Sie vor der Verwendung des Geräts das Benutzerhandbuch sorgfältig durch, und bewahren Sie es zum späteren Nachschlagen auf.
- Da die folgenden Hinweise für den Betrieb verschiedener Modelle gelten, können die Eigenschaften Ihres Staubsaugers leicht von den in dieser Bedienungsanleitung beschriebenen abweichen.
- Kinder müssen aufmerksam beaufsichtigt werden, wenn in ihrer Nähe elektrische Geräte betrieben werden. Lassen Sie nicht zu, dass der Staubsauger als Spielzeug verwendet wird. Lassen Sie nicht zu, dass der Staubsauger unbeaufsichtigt läuft. Verwenden Sie den Staubsauger nur zu den in dieser Bedienungsanleitung beschriebenen Zwecken.
- Verwenden Sie den Staubsauger niemals ohne Staubbehälter.

Symbole der Gefahren-/Warnhinweise

WARNUNG

Dieses Symbol weist darauf hin, dass Lebensgefahr oder das Risiko ernsthafter Verletzungen besteht.

VORSICHT

Dieses Symbol weist darauf hin, dass die Gefahr von Personen- oder Sachschäden besteht.

Weitere verwendete Symbole

HINWEIS

Dieses Symbol weist darauf hin, dass der folgende Text wichtige Zusatzinformationen enthält.

- Weitere Informationen zu den Umweltverpflichtungen von Samsung und zu produktspezifischen gesetzlichen Pflichten (z.B. REACH, WEEE; Batterien) finden Sie unter: samsung.com/uk/aboutsamsung/samsungelectronics/corporatecitizenship/data_corner.html

Jeder Verstoß gegen diese Anweisungen kann Schäden an den Komponenten des Staubsaugers und den Verlust des Garantieanspruchs zur Folge haben.

Allgemein

- Lesen Sie alle Anweisungen sorgfältig durch. Vergewissern Sie sich vor dem Einschalten des Staubsaugers, dass die Spannung Ihrer Stromversorgung mit der auf dem Typenschild an der Rückseite des Handstaubsaugers (Seite mit den Batteriekontakten) übereinstimmt.
- **WARNUNG:** Verwenden Sie den Staubsauger nicht auf nassen Teppichen oder Bodenbelägen.
- Kinder müssen aufmerksam beaufsichtigt werden, wenn in ihrer Nähe elektrische Geräte betrieben werden. Lassen Sie nicht zu, dass der Staubsauger als Spielzeug verwendet wird. Lassen Sie nicht zu, dass der Staubsauger unbeaufsichtigt läuft. Verwenden Sie den Staubsauger nur zu den in dieser Bedienungsanleitung beschriebenen Zwecken.
- Verwenden Sie den Staubsauger niemals ohne Staubbehälter.
- Leeren Sie den Staubbehälter, noch ehe er voll ist. So gewährleisten Sie eine stets optimale Leistung.
- Verwenden Sie den Staubsauger nicht, um Streichhölzer, glühende Asche oder Zigarettenstummel aufzusaugen. Halten Sie den Staubsauger von Öfen und anderen Wärmequellen fern. Durch Hitze können sich die Kunststoffteile des Geräts verformen oder verfärben.
- Vermeiden Sie es, schwere oder scharfe Gegenstände mit dem Staubsauger aufzusaugen, da sie den Staubsauger beschädigen können.
- Blockieren Sie nicht den Sauganschluss oder den Luftauslass.
- Um Schäden zu vermeiden, fassen Sie zum Herausziehen den Stecker und nicht das Kabel an.
- Dieses Gerät darf von Kindern ab 8 Jahren und Personen mit verminderten körperlichen, sensorischen oder geistigen Fähigkeiten oder einem Mangel an Erfahrung und Wissen nur bedient werden, wenn sie unter Aufsicht stehen oder eine Unterweisung zum sicheren Umgang mit dem Gerät erhalten haben und die damit verbundenen Gefahren verstehen. Kinder dürfen nicht mit dem Gerät spielen. Kinder dürfen den Staubsauger ohne Aufsicht durch einen Erwachsenen weder reinigen noch warten.
- Kinder müssen beaufsichtigt werden, um zu verhindern, dass sie mit dem Gerät spielen.
- Vor dem Reinigen oder der Wartung des Staubsaugers muss die Batterie aus der Haupteinheit entfernt werden.
- Von der Verwendung eines Verlängerungskabels wird abgeraten.
- Wenn Ihr Staubsauger nicht ordnungsgemäß arbeitet, trennen Sie ihn von der Stromversorgung, und wenden Sie sich an eine qualifizierte Servicefachkraft von Samsung.

- Falls das Netzkabel beschädigt ist, muss es, um die Gefahr eines Stromschlags auszuschließen, vom Hersteller oder vom Kundendienst bzw. von einer entsprechend qualifizierten Fachkraft ausgetauscht werden.
- Verwenden Sie den Staubsauger nicht, um Wasser aufzusaugen.
- Tauchen Sie das Gerät zum Reinigen nicht ins Wasser.
- Wenden Sie sich an Samsung oder ein Samsung-Kundendienstzentrum, wenn Sie ein Ersatzgerät benötigen.

Reinigungsstation

- Manipulieren Sie den geerdeten Stecker nicht, um ihn an eine ungeerdete Steckdose oder ein ungeerdetes Verlängerungskabel anschließen zu können.
- Verwenden Sie das Gerät nicht im Freien oder auf nassen Flächen.
- Ziehen Sie den Stecker der Reinigungsstation aus der Dose, wenn Sie sie nicht verwenden oder bevor Sie Wartungsarbeiten durchführen.
- Verwenden Sie zum Nachladen nur die vom Hersteller mitgelieferte Reinigungsstation.
- Verwenden Sie das Gerät nicht mit einem beschädigten Kabel oder Stecker.
- Fassen Sie das Gerät beim Transport nicht am Kabel, verwenden Sie das Kabel nicht als Tragegriff und klemmen Sie es nicht in Türen ein. Ziehen Sie das Kabel auch nicht um scharfe Kanten oder Ecken herum. Halten Sie das Kabel entfernt von beheizten Oberflächen.
- Verwenden Sie keine Verlängerungskabel oder Steckdosen mit unzureichender Nennspannung.
- Versuchen Sie nicht, normale Batterien mit dem Ladegerät aufzuladen.
- Ziehen Sie nicht am Netzkabel, wenn Sie den Stecker aus der Dose ziehen. Fassen Sie das Netzkabel bei Herausziehen stets am Stecker selbst und nicht am Kabel.
- Beschädigen und verbrennen Sie die Batterien nicht, da sie bei hohen Temperaturen explodieren.
- Versuchen Sie keinesfalls, die Reinigungsstation zu öffnen. Reparaturen dürfen nur von einem qualifizierten Samsung-Kundendienstzentrum durchgeführt werden.

- Setzen Sie die Reinigungsstation keinesfalls hohen Temperaturen aus, und lassen Sie weder Feuchtigkeit noch Nässe in irgendeiner Form mit der Reinigungsstation in Kontakt kommen.

Aufstellung

- Wenden Sie bitte an ein Kundendienstzentrum, falls Sie beim Aufstellen der Reinigungsstation Probleme haben sollten.
- * Bei Verletzungen oder Fehlfunktionen des Geräts aufgrund der unterbliebenen Aufstellung der Reinigungsstation wird unter Umständen keine Entschädigung gezahlt.

Staubsauger

- Saugen Sie keine harten oder scharfen Gegenstände wie Glas, Nägel, Schrauben, Münzen usw. auf.
- Verwenden Sie das Gerät niemals ohne Filter. Führen Sie bei der Wartung und Pflege des Geräts niemals Ihre Finger oder andere Gegenstände in die Turbokammer ein. Dies dient zu Ihrer Sicherheit, falls sich das Gerät möglicherweise ungewollt einschalten sollte.
- Stecken Sie keine Objekte in die Öffnungen des Geräts. Verwenden Sie es nicht, wenn die Öffnungen verstopft sind. Halten Sie Öffnungen frei von Staub, Fusseln, Haaren und anderen Stoffen, die die freie Luftströmung behindern könnten.
- Saugen Sie keine toxischen Stoffe (Chlorbleiche, Ammoniak, Abflussreiniger usw.) auf.
- Saugen Sie nichts auf, was brennt oder Rauch erzeugt (z. B. Zigaretten, Streichhölzer oder heiße Asche).
- Verwenden Sie den Staubsauger nicht in geschlossenen Räumen, wenn die Luft darin Dämpfe von lösungsmittelhaltigen Farben, Lackverdünnern, Mottenschutzmitteln, brennbaren Stäuben oder andere explosive bzw. toxische Dämpfe enthält.

Hinweise zur Stromversorgung

⚠️ WARNUNG

- Verbiegen Sie das Netzkabel nicht mit übermäßiger Kraft und stellen Sie keine schweren Gegenstände darauf.
 - Anderenfalls kann es zu einem elektrischen Schlag oder zu einem Brand kommen.

- Wenn der Staubsauger auf einer Veranda oder in einem Bereich verwendet wird, in dem Wasser verwendet wird, müssen Sie darauf achten, dass Wasser nicht mit dem Netzkabel oder dem Netzstecker in Berührung kommt.
- Wischen Sie die Stifte und Kontaktstellen des Netzsteckers sorgfältig ab, falls sie mit Staub, Wasser oder Ähnlichem verunreinigt sind.
 - Anderenfalls kann es zu Betriebsstörungen oder zu einem elektrischen Schlag kommen.
- Ziehen Sie niemals am Netzkabel und berühren Sie den Stecker nicht mit nassen Händen.
 - Anderenfalls kann es zu einem elektrischen Schlag oder zu einem Brand kommen.
- Schließen Sie die Reinigungsstation keinesfalls an eine Stromquelle mit falscher Spannung an. Schließen Sie die Reinigungsstation niemals an Mehrfachsteckdosen oder Steckdosenleisten an.
 - Anderenfalls kann es zu einem elektrischen Schlag oder zu einem Brand kommen.
- Verwenden Sie keine beschädigten oder losen Netzstecker, Netzkabel oder Steckdosen.
 - Anderenfalls kann es zu einem elektrischen Schlag oder zu einem Brand kommen.
- Wenn das Netzkabel beschädigt ist, lassen Sie es von einem offiziellen Samsung-Kundendienstzentrum durch ein neues Netzkabel ersetzen.
 - Anderenfalls kann es zu einem elektrischen Schlag oder zu einem Brand kommen.
- Damit es nicht zu einen Kurzschluss kommt, dürfen Sie die Ladeklemmen nicht mit Esstäbchen oder Schraubendrehern aus Metall usw. berühren.
 - Anderenfalls besteht die Gefahr von Stromschlägen oder einer Fehlfunktion des Geräts.
- Stellen Sie sicher, dass die Ladekontakte des Staubsaugers und der Reinigungsstation niemals mit Strom leitenden Gegenständen wie z. B. Armbändern, Armbanduhren, Metallstiften oder Nägeln in Berührung kommen.
- Achten Sie darauf, dass Flüssigkeiten wie z. B. Wasser oder Saft niemals ins Innere des Staubsaugers oder der Reinigungsstation gelangen.
 - Anderenfalls kann es zu einem elektrischen Schlag oder zu einem Brand kommen.
- Da die Reinigungsstation nur für die Verwendung mit dem drahtlosen Staubsauger Samsung Jet vorgesehen ist, dürfen Sie die Reinigungsstation nicht für andere elektronische Geräte oder andere Zwecke verwenden.
 - Anderenfalls kann es zu schweren Schäden an der Reinigungsstation oder zu einem Brand kommen.
- Saugen Sie beim Reinigen keine Flüssigkeiten, Klingen, Nadeln, Glut, Mehl usw. auf.
 - Anderenfalls kann es zu Störungen oder zur Beschädigung des Gerät kommen.
- Verwenden Sie den Staubsauger nicht dazu, Feuchtigkeit, etwa in Form von verschütteten Getränken oder Ausscheidungen von Haustieren, zu beseitigen.
- Beim Staubsaugen dürfen Bürste und Luftauslass nicht blockiert werden.
 - Anderenfalls kann es aufgrund von Überhitzung zu Fehlfunktionen des Geräts oder zu einem Brand kommen.
- Dieses Gerät ist nur zum Gebrauch im Haushalt bestimmt. (Verwenden Sie dieses Gerät nicht zur experimentellen, gewerblichen oder industriellen Reinigungszwecken.)
 - Anderenfalls kann es zu Störungen oder zur Beschädigung des Gerät kommen.
 - Außenreinigung: Stein und Zement
 - Billard: Kreidestaub
 - Aseptischer Raum eines Krankenhauses

Betrieb

WARNUNG

- Die Reinigungsstation muss bei Benutzung auf einem stabilen Untergrund stehen.
 - Wenn das Gerät umkippt, können Personen verletzt und das Gerät bzw. der Boden beschädigt werden.
- Stellen Sie das Gerät nicht auf unebenen Untergrund oder auf Teppich, auf Wohnzimmertische, eSchreibtisch usw. und setzen Sie es darauf auch nicht ein.
 - Wenn das Gerät umkippt, können Personen verletzt und das Gerät bzw. der Boden beschädigt werden.
- Platzieren Sie das Gerät nicht an einer Wand, hinter der Rohre (Gas, Wasser usw.) oder Stromkabel verlaufen.

- Setzen Sie sich nicht auf das Gehäuse des Geräts und setzen Sie das Gerät keinen Stößen oder Erschütterungen aus.
 - Dies kann zu Verletzungen oder zu Schäden an dem Gerät führen.
- Trennen Sie das Ladegerät vom Netz, bevor Sie den Zubehörhalter tragen.
 - Andernfalls können der Ladeanschluss und das Netzkabel beschädigt werden und es besteht Stromschlaggefahr.
- Verwenden Sie das Gerät nicht in der Nähe von Heizgeräten (z. B. Heizkörpern), oder in Räumen, in denen brennbare Sprays oder entflammbar Materialien zum Einsatz kommen.
 - Anderenfalls kann es zu einem Brand oder zu einer Verformung des Geräts kommen.
- Achten Sie bei der Verwendung des Staubsaugers darauf, dass Sie sich an bewegten Teilen nicht verletzt werden.
 - Achten Sie darauf, dass Sie keine Körperteile (Haare, Hände usw.) in die Drehbürste (Trommel) einsaugen.
- Benutzen Sie bei der Reinigung der Wand oder der Decke beide Hände.
 - Wenn Sie mit einer Hand saugen, können Sie sich das Handgelenk verletzen oder den Staubsauger fallen lassen und sich dabei verletzen bzw. den Staubsauger beschädigen.
- Stellen Sie sicher, dass die Filter richtig eingesetzt sind.
 - Die Saugkraft kann abnehmen.
 - Das Gerät kann beschädigt werden, wenn Staub in den Motor des Staubsaugers gelangt.
 - Das Gerät funktioniert möglicherweise nicht.
- Wenn Sie scharfe Gegenstände wie Sand mit dem Staubsauger aufnehmen, kann das Innere des Staubbehälters zerkratzt werden.
- Bei Gasaustritt oder bei Verwendung von brennbaren Sprays wie z. B. Staubwischmittel, dürfen Sie keinesfalls die Steckdose berühren; öffnen Sie die Fenster, um den Raum zu lüften.
 - Anderenfalls kann es zu einer Explosion oder zu einem Brand kommen.
- Schalten Sie das Gerät sofort aus und wenden Sie sich an ein Samsung-Kundendienstzentrum, wenn das Gerät seltsame Geräusche macht oder Gerüche oder Rauch austreten.
 - Anderenfalls kann es zu einem elektrischen Schlag oder zu einem Brand kommen.

Wartung und Pflege

⚠️ WARNUNG

- Schalten Sie das Gerät aus, ehe Sie Fremdkörper daraus entfernen.
 - Wenn das Gerät in Betrieb ist, während Sie Fremdstoffe entfernen, können Sie sich verletzen und das Gerät kann beschädigt werden.
- Schalten Sie das Gerät aus und wischen Sie es anschließend mit einem trockenen Tuch ab, um es von außen zu reinigen. Sprühen Sie kein Wasser direkt auf das Gerät und wischen Sie es nicht mit flüchtigen Stoffen wie Reinigungsbenzin, Verdüner oder Alkohol ab.
 - Schalten Sie das Gerät aus und wenden Sie sich an ein Samsung-Kundendienstzentrum, wenn Wasser in das Gerät gelangt ist und es zu einer Fehlfunktion kommt.
- Ziehen Sie vor dem Säubern der Reinigungsstation den Netzstecker des Geräts.
- Verwenden Sie zur Reinigung waschbarer Teile keine Laugen oder Industriereinigungsmittel, Lufterfrischer, Säuren (Essigsäure) o. Ä.
 - Anderenfalls kann das Gerät beschädigt werden (z. B. durch Bruch, Verformung oder Entfärbung von Kunststoffteilen und Aufdrucken).

Waschbare Teile		Staubbehälter, waschbarer Mikrofilter, Feinstaubfilter, Metallgitterfilter, trockenes Tuch
Zulässige Reinigungsmittel	Neutral	Geschirrspülmittel
Unzulässige Reinigungsmittel	Laugen	Bleichmittel, Formenreiniger usw.
	Säuren	Paraffinöl, Emulgator usw.
	Industriereiniger	NV-I, PB-I, Opti, Alkohol, Aceton, Benzol, Verdüner usw.
	Lufterfrischer	Sprühstrahl-Lufterfrischer (Kaffee-Aroma, Kräuteraroma usw.)
	Öle	Tierische Öle, pflanzliche Öle
Usw.		Zum Verzehr geeignete Essigsäure, Essig, Eisessig usw.

Hinweise und Vorsichtsmaßnahmen

Aufstellung

VORSICHT

- Stellen Sie das Gerät nicht in der Nähe von Wasser, in Bereichen mit übermäßiger Feuchtigkeit oder in der Nähe von Fenstern usw. auf.
- Stellen Sie die Reinigungsstation nicht an Stellen auf, an der häufig Personen vorbeigehen; also nicht in einem Eingangsbereich oder einem engen Durchgang.
 - Personen könnten darüber stolpern und sich verletzen, oder das Gerät kann beschädigt werden.
- Wenn die Reinigungsstation falsch aufgestellt wurde, kann sie umfallen und Verletzungen sowie schweren Schäden am Gerät verursachen.
- Stellen Sie die Reinigungsstation an einem Platz auf, an dem sich keine Gegenstände befinden, die zerbrechen und Schäden verursachen könnten.

Umgang mit Batterien

HINWEIS

- Tauschen Sie die Batterie, wenn das Gerät auch nach dem Aufladen nicht funktioniert. Wenden Sie sich an ein Kundendienstzentrum, falls das Gerät auch mit der neuen Batterie nicht funktionieren sollte.
- Die Batterie und der Adapter müssen separat erworben werden.
- Überprüfen Sie beim Kauf einer Batterie in einem Samsung-Kundendienstzentrum das Samsung-Echtheitslogo auf der Batterie (**SAMSUNG**) und die Batteriebezeichnung (VCA-SBTA95).

VORSICHT

- Sie dürfen die Batterie und die Reinigungsstation keinesfalls auseinanderbauen.
- Erhitzen Sie Batterien nicht und werfen Sie sie nicht ins Feuer.
- Da diese Batterie nur für diesen Staubsauger bestimmt ist, verwenden Sie sie nicht für andere Geräte oder Zwecke.
- Wenn Sie eine Batterie im Betrieb entfernen, kann dies zu Fehlfunktionen des Geräts führen.

- Die Lade- und Betriebszeit der Batterie können sich im Laufe der Zeit verschlechtern. Ersetzen Sie die alte Batterie durch eine neue, wenn sie nicht mehr aufgeladen wird oder sich schnell entlädt.
- Verwenden Sie nur die Reinigungsstation und solche Batterien, die vom Hersteller mitgeliefert wurden.
- Vergewissern Sie sich vor dem Einsetzen der Batterie, dass sie richtig gepolt ist.
- Entsorgen Sie leere Batterien in einer Batterie-Sammelbox.
- Lassen Sie die Batterie nicht fallen, setzen Sie sie keiner Schlägeinwirkung und keinen plötzlichen Erschütterungen aus.
- Um den Motor und die Batterie zu schützen, wird das Gerät bei Temperaturen über 45 °C und unter 5°C möglicherweise nicht angeschaltet.

Betrieb

HINWEIS

- Um den Motor oder das Gerät zu schützen, wird die Bürste unter Umständen ausgeschaltet, wenn übermäßig viel Kraft auf eine Bürste ausgeübt wird oder Fremdkörper sich in der Drehbürste (Trommel) verfangen. Schalten Sie den Staubsauger aus, entfernen Sie die Fremdkörper und schalten Sie den Staubsauger wieder ein.
- Statische Ladungen können sich je nach Luftfeuchtigkeit, Temperatur, Bodenmaterial usw. in Ihrer Wohnung ansammeln.
- Bitte führen Sie einen Ladevorgang durch, ehe Sie eine neu gekaufte Batterie zum ersten Mal verwenden oder wenn Sie eine Batterie längere Zeit nicht benutzt haben.
- Ziehen Sie den Stecker der Reinigungsstation und entfernen Sie daraus anschließend die Batterie, wenn Sie den Staubsauger für eine längere Zeit nicht nutzen oder abwesend sein werden. Wenn die Batterie nicht aufgeladen wird, entlädt sie sich nach und nach.
- Laden Sie die Batterie auf, wenn die Batterieladung schwach ist. Wenn eine Batterie auch nach langem Laden nur schwach geladen ist, kann dies an der Alterung der Batterie liegen.

- Reinigen Sie den Mehrzweck-Nassmopp der Nassbürste mit einem neutralen Waschmittel in einer normalen Waschmaschine.
 - Wenn der Nassmopp jedoch Hitze, Weichmachern usw. ausgesetzt wird, kann er sich verformen oder verfärben und die Geräteleistung kann beeinträchtigt sein. Kochen Sie den Nassmopp nicht aus.
 - Verwenden Sie für die Nassbürste einen Original-Nassmopp von Samsung Electronics.
 - Wenn die Nassbürste ohne Nassmopp verwendet wird, sind Störungen des Geräts nicht von der Garantie abgedeckt und es wird eine Servicegebühr erhoben.
 - Wenden Sie sich an ein Samsung-Kundendienstzentrum, wenn Sie einen zusätzlichen Mehrzweck-Nassmopp für die Nassbürste erwerben möchten.
 - Wenn Sie einen zusätzlichen Einmal-Nassmopp erwerben möchten, müssen darauf achten, dass er für das Modell VCA-SPA95 geeignet ist.
 - Wenn Sie einen zusätzlichen Staubbeutel kaufen möchten, notieren Sie zuerst die korrekte Modellbezeichnung (VCA-ADB952) und überprüfen Sie das Samsung-Logo (**SAMSUNG**). Wenden Sie sich dann an Ihren nächstgelegenen Händler Samsung Electronics oder an Samsung-Kundendienstzentrum.
 - Wenn der Staubbeutel in der Reinigungsstation voll ist, wird die Reinigungsstation vom Überhitzungsschutz des Motors möglicherweise ausgeschaltet. Setzen Sie den Staubbeutel wieder ein und arbeiten Sie weiter.
 - Wenn sich im angesaugten Staub eine Larve befindet, kann sie sich im Staubbeutel vermehren. Säubern Sie die Reinigungsstation mit einem feuchten Tuch und setzen Sie den Staubbeutel wieder ein.
 - Schieben Sie die Reinigungsstation nicht herum, sodass sie umkippt.
 - Verletzungen von Personen, Geräte- und Bodenschäden können dabei auftreten.
- ⚠ VORSICHT**
- Verwenden Sie das Gerät nicht in der Nähe von brennbaren Materialien.
 - Verwenden Sie das Gerät nicht in folgenden Bereichen:
 - An Stellen mit brennenden Kerzen oder Schreibtischlampen auf dem Boden.
 - An Stellen mit einer unbeaufsichtigten Feuerstelle und ungelöschter Glut.
 - An Stellen mit brennbaren Materialien wie Benzin, Alkohol, Verdüner, brennenden Zigarette in einem Aschenbecher usw.
 - Lassen Sie das Gerät nicht an eine Wand oder einen Tisch angelehnt stehen.
 - Es könnte umfallen und Verletzungen verursachen oder selbst schweren Schaden nehmen.
 - Während oder nach der Benutzung des Staubsaugers empfiehlt es sich, den Staubsauger hinzulegen oder zum Aufbewahren in die Reinigungsstation einzusetzen.
 - Andernfalls kann das Gerät umfallen und Verletzungen verursachen oder selbst schweren Schaden nehmen. Außerdem werden Sie möglicherweise nicht für den Schaden entschädigt.
 - Verwenden Sie den Staubsauger ausschließlich für den vorgesehenen Zweck. (Lassen Sie Kinder nicht auf dem Gerät sitzen oder damit spielen.)
 - Dies kann zu Verletzungen oder zu Schäden an dem Gerät führen.
 - Gestatten Sie es Kindern nicht, das Gerät beim Reinigen anzufassen.
 - Wenn der Staubsauger überhitzt ist, können Kinder sich verbrennen.
 - Gestatten Sie es Kindern nicht, sich an die Reinigungsstation zu hängen, dagegen zu drücken oder sie umzustoßen.
 - Verletzungen von Personen, Geräte- und Bodenschäden können dabei auftreten.
 - Tragen Sie das Reinigungsstation mit beiden Händen.
 - Wenden Sie keinesfalls übermäßig viel Kraft an, wenn Sie das Netzkabel aus der Aussparung auf der Unterseite der Reinigungsstation herausziehen. Drehen Sie das Kabel vorsichtig auf die Seite, damit es sich leicht herausziehen lässt.
 - Das Netzkabel könnten ansonsten beschädigt werden und einen elektrischen Schlag oder Brand verursachen.

- Schalten Sie den Staubsauger aus, bevor Sie die Reinigungsstation mit der Steckdose verbinden oder den Stecker herausziehen, und achten Sie darauf, die Stromstifte des Netzsteckers nicht mit den Händen zu berühren.
 - Andernfalls kann es zu einem Brand oder einem Stromschlag kommen.
- Treten Sie bei der Verwendung der Nassbürste nicht mit Kraft auf das Oberteil der Bürste.
 - Andernfalls kann es zu Schäden am Gerät oder Fußboden kommen.
- Achten Sie beim Zusammenbauen des Staubsaugers darauf, dass Sie Ihre Finger nicht in die Gelenke des Geräts einklemmen.
- Verwenden Sie den Staubsauger nicht für Objekte, deren Oberflächen leicht zerkratzen können (Fernsehgeräte, Monitore usw.).
- Achten Sie beim Reinigen darauf, dass die Bürste nicht seitlich gegen Formteile, Wände, Möbel usw. stößt und Flecken hinterlässt.
 - Leichte Flecken können Sie mit einem feuchten Tuch und Reinigungsmittel entfernen.
- Verwenden Sie zum Reinigen des Geräts im Betrieb kein Wasser.
- Verwenden Sie das Gerät nur an trockenen Stellen, nicht aber in Feuchtbereichen oder auf Wasser.
- Setzen Sie das Gerät nicht in direktem Sonnenlicht oder bei großer Hitze ein und bewahren Sie es nicht im Auto auf.
- Geben Sie kein heißes Wasser, Reinigungsmittel usw. in den Wassertank der Nassbürste.
 - Andernfalls kann es zu Fehlfunktionen oder Leistungseinbußen des Geräts kommen.
- Entleeren Sie den Wassertank vollständig, wenn Sie die Nassbürste nicht verwenden.

Wartung und Pflege

HINWEIS

- Es kommt vor, dass das Rad einer der Bürste den Boden zerkratzt. Kontrollieren Sie deshalb vor der Verwendung des Staubsaugers den Zustand der Räder an der Bürste.
 - Wenden Sie sich an ein Samsung-Kundendienstzentrum, wenn sich an einem Rad der Bürsten Fremdkörper befinden, die sich nicht einfach entfernen lassen.
- Wenn der innere Teil der Nassbürste mit großen Fremdkörpern verstopft ist, verringert sich die Drehzahl oder der Drehteller bleibt stehen.

VORSICHT

- Achten Sie darauf, nicht gegen den Staubsauger zu stoßen, solange er sich in der Reinigungsstation befindet.
 - Verletzungen von Personen, Geräte- und Bodenschäden können dabei auftreten.
- Wenn Sie das Gerät über einen längeren Zeitraum dem direkten Sonnenlicht aussetzen, können sich Teile des Geräts verformen oder verfärben. Bewahren Sie das Gerät daher im Schatten auf.
- Reinigen Sie die Bürste des Staubsaugers nicht mit Wasser. Das Reinigen mit Wasser kann zu Fehlfunktionen führen und bewirken, dass sich Teile verformen.
- Tauschen Sie die Filter und reinigen Sie das Gerät, wenn Sie ein kontinuierliches Nachlassen der Saugleistung oder eine übermäßige Erhitzung des Staubsaugers feststellen.
- Wenn die Reinigungsstation schlecht riecht, müssen Sie den Staubbeutel ersetzen oder die Filter reinigen.

Fehlersuche

Überprüfen Sie die unten aufgeführten Probleme und Lösungen, ehe Sie den Kundendienst anrufen. Beachten Sie, dass Ihnen Anrufe beim Service in Rechnung gestellt werden, bei denen sich keine Mängel feststellen ließen.

PROBLEME	Lösungen
Der Staubsauger funktioniert nicht.	<ul style="list-style-type: none"> • Kontrollieren Sie die Ladeanzeige und laden Sie die Batterie. • Überzeugen Sie sich, dass das Gerät ausgeschaltet ist und drücken Sie dann auf den Ein/Aus-Schalter, um es anzuschalten. • Prüfen Sie, ob das verstellbare Rohr, der Staubbehälter oder die Bürste blockiert ist. • Prüfen Sie, ob der waschbare Mikrofilter richtig eingesetzt ist. • Laden Sie die Batterie auf, wenn der Staubsauger für eine längere Zeit nicht benutzt worden ist. • Tauschen Sie die Batterie aus, wenn sie sich nicht mehr aufladen lässt.
Die Drehbürste (Trommel) im Innern einer Bürste funktioniert nicht.	<ul style="list-style-type: none"> • Wenn die Meldung [Bürste oder Filter prüfen] im Display angezeigt wird, müssen Sie den Staubsauger ausschalten und kontrollieren, ob die Bürste durch Fremdkörper verstopft ist. Wenn ja, entfernen Sie die Fremdkörper und starten Sie den Staubsauger erneut. • Wenn der Staubsauger eingeschaltet ist, müssen Sie ihn nun aus- und wieder einschalten. <ul style="list-style-type: none"> - Wenn der Überhitzungsschutz des Bürstenmotors bei Einsatz der (Flachturbbürste) und der (Nassbürste) auslöst, kann es etwa 30 Minuten dauern, bis der Motor abgekühlt ist.
Aus dem Luftauslass oder dem Filter des Geräts tritt ein Geruch aus.	<ul style="list-style-type: none"> • Leeren Sie den Staubbehälter und reinigen Sie den Filter regelmäßig. <ul style="list-style-type: none"> - Da es sich bei Ihrem Staubsauger um ein neues Gerät handelt, kann es in den ersten drei Monaten nach dem Kauf zu einer leichten Geruchsentwicklung kommen. - Bei langem Gebrauch des Staubsaugers kann es auf Grund von angesammeltem Schmutz im Staubbehälter oder im Filter zu einer Geruchsentwicklung kommen. • Austauschfilter erhalten Sie bei der vor Ort für Sie zuständigen Servicefachkraft von Samsung.
Beim Reinigen einer dicken und weichen Matte entsteht statische Elektrizität.	<ul style="list-style-type: none"> • Die Materialien einer Matte (Matten für Kindertagesstätten, Lärmschutzmatte für Decken usw.) können diese statische Elektrizität verursachen. <ul style="list-style-type: none"> - Die statische Elektrizität sollte von selbst verschwinden, wenn Sie die Bürste eine Weile auf einem normalen Untergrund hin- und herbewegen und sie dann erneut reinigen.

PROBLEME	Lösungen
Die Nassbürste versprüht kein Wasser.	<ul style="list-style-type: none"> • Bei der erstmaligen Verwendung kann die Luft in der eingebauten Pumpe der Nassbürste und im Rohr/Schlauch bewirken, dass das Wasser erst verzögert aus der Nassbürste austritt. <ul style="list-style-type: none"> - Nehmen Sie den Wassertank ab, drücken Sie auf die TWassersprühtaste (+), und kontrollieren Sie anhand des Geräuschs, ob die Pumpe arbeitet. - Füllen Sie den Wassertank, bringen Sie ihn an der Nassbürste an und drücken Sie wiederholt auf die Wassersprühtaste (+).
Der Staubsauger kann nicht geladen werden.	<ul style="list-style-type: none"> • Stellen Sie sicher, dass die Spannung an der Reinigungsstation ihren Anforderungen entspricht. • Kontrollieren Sie, ob der Staubsauger eingeschaltet ist und kontrollieren Sie dann, ob die LED der Batterieladeanzeige leuchtet. • Kontrollieren Sie, ob sich Fremdkörper (Staub) auf dem Ladeanschluss befinden. Entfernen Sie etwaige Fremdkörper mit einem Wattestäbchen oder einem weichen Tuch.
Der Staubsauger stellt beim Reinigen den Betrieb ein.	<ul style="list-style-type: none"> • Da dieses Gerät über einen Überhitzungsschutz für den Motor verfügt, stellt der Staubsauger unter folgenden Bedingungen vorübergehend den Betrieb ein. Schalten Sie das Gerät wieder ein, nachdem Sie die Ursache des Problems behoben haben. (Dieser Fall unterscheidet sich je nach Umgebungstemperatur.) <ul style="list-style-type: none"> - Wenn der Staubsauger mit vollem Staubbehälter läuft. - Wenn der Staubsauger mit verstopfter Bürste läuft. - Wenn die Verlängerungsflachdüse längere Zeit verwendet wird.
Die Saugkraft lässt plötzlich nach und der Staubsauger gibt ein vibrierendes Geräusch von sich.	<ul style="list-style-type: none"> • Überprüfen Sie, ob die Bürste, der Staubbehälter oder das verstellbare Rohr mit Fremdstoffen verstopft ist und entfernen Sie diese gegebenenfalls. • Überprüfen Sie, ob der Staubbehälter vollständig mit Staub gefüllt ist. Entleeren Sie den Behälter, wenn dies zutrifft. • Kontrollieren Sie, ob der Filter schmutzig ist. Reinigen Sie den Filter, wenn dies zutrifft.
Die Reinigung ist abgeschlossen, aber kleine Staubpartikel treten aus der Bürste aus.	<ul style="list-style-type: none"> • Lassen Sie den Staubsauger nach dem Reinigen mindestens 10 Sekunden lang laufen, um die kleinen Staubpartikel aufzusaugen.

- Dieser Staubsauger ist folgendermaßen zertifiziert:
 - Niederspannungsrichtlinie 2014/35/EU
 - EMV-Richtlinie 2014/30/EU

Falls sie Fragen oder Anregungen zu samsung-Produkten haben,
wenden sie sich bitte an den samsung-kundendienst.

06196 77 555 77

www.samsung.com/de/support



Stofzuiger

Gebruikershandleiding

VS20A95****-serie

- Lees deze instructies zorgvuldig door voordat u het apparaat in gebruik neemt.
- Alleen voor gebruik binnenshuis



SAMSUNG

Overzicht van onderdelen

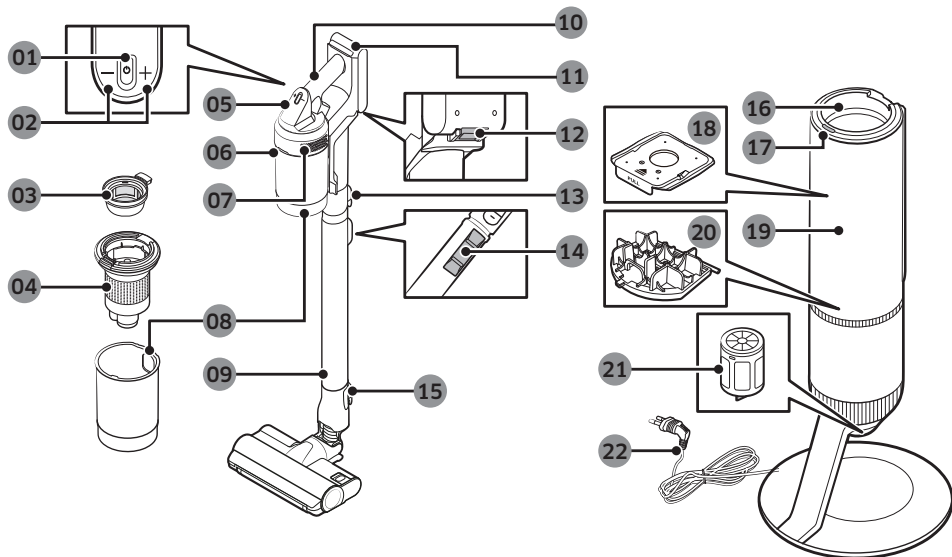

- | | |
|--|---|
| 01 Aan/uit-knop (⏻) | 12 Ontgrendelknop batterij |
| 02 Bedieningsknop zuigkracht | 13 Ontgrendelknop zuigbuis |
| 03 Wasbaar microfilter | 14 Knop voor het aanpassen van de lengte van de zuigbuis |
| 04 Metalen rasterfilter | 15 Ontgrendelknop borstel |
| 05 Display | 16 Verbinding stofopvangbak |
| 06 Ontgrendelknop stofopvangbak | 17 Reinigungsstation START/STOP-knop |
| 07 Fijne-stoffilter | 18 Stofopvangzak |
| 08 Stofopvangbak | 19 Reinigungsstation voorpaneel |
| 09 Verstelbare zuigbuis | 20 Reinigungsstation filter voor de motor |
| 10 Handgreep | 21 Reinigungsstation fijne-stoffilter |
| 11 Batterijlampje | 22 Netsnoer |

* Het golfpatroon op de buitenkant van het product is het natuurlijke uiterlijk als gevolg van het gebruik van parelmoerplastic en de verspreiding van parelmoer door dit materiaal. Ook geeft het glanzende parelmoer dat in het materiaal is gebruikt een prachtige glanzende coating, zodat er geen extra coating nodig is.

Accessoires

De met * * * gemarkeerde accessoires kunnen afhankelijk van het model verschillen.



Verstelbare zuigbuis

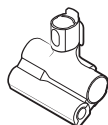

Huisdier-opzetstuk



Combinatie-opzetstuk



Opzetstuk voor kieren

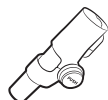

Flexibel opzetstuk

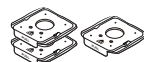

Stofopvangzak: 3 stuks
(in het product: 1, reserve: 2)



Gebruikershandleiding

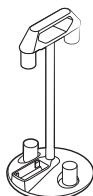

Accessoirestandaard

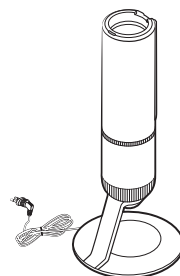

Reinigingsstation



*Oplader

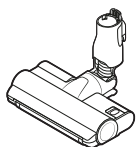

*Dubbele Jet-borstel

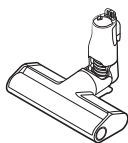

*Smalle borstel

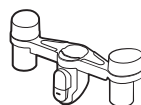

*Houder voor
accessoirestandaard

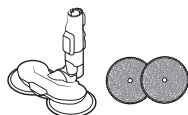

*Natte borstel/natte schijf voor
meervoudig gebruik

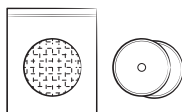

*Natte schijf voor eenmalig
gebruik/bevestigingsschijf



*Batterij
(VS20A959***: 2 stuks)

* Optioneel

* VS20A958***-model: De extra batterij en oplader zijn afzonderlijk verkrijgbaar.

* Bij de natte borstel zijn een natte schijf voor meervoudig gebruik en een natte schijf voor eenmalig gebruik inbegrepen.

* De natte borstel en dubbele Jet-borstel zijn alleen compatibel met het model VS20A95**** model.

Productspecificatie

De oplaad- en schoonmaaktijd kunnen afwijken, afhankelijk van de borstels en de gebruiksomstandigheden.

Model		VS20A95****-serie
Stroomverbruik (stofzuiger)		Op basis van een handstofzuiger: 580 W
Batterijspecificatie		Lithium-ion 25,2 V, 2200 mAh, 7 cellen
Gewicht (stofzuiger)		2,7 kg (dubbele Jet-borstel)
Afmeting	Stofzuiger	Breedte 250 mm x diepte 210 mm x hoogte 1000 mm
	Reinigingsstation	Breedte 300 mm x diepte 300 mm x hoogte 850 mm
Oplaadtijd		3,5 uur
Reinigingstijd (standaard: [MID])	Combinatie-opzetstuk / opzetstuk voor kieren	Circa 60 min. [MIN] / circa 30 min. [MID] / circa 10 min. [MAX] / circa 3 min. [JET]
	Dubbele Jet-borstel	Circa 42 min. [MIN] / circa 24 min. [MID] / circa 14 min. [MAX] / circa 8 min. [JET]
	Smalle borstel	Circa 50 min. [MIN] / circa 25 min. [MID] / circa 15 min. [MAX] / circa 9 min. [JET]
	Natte borstel	Circa 100 min.

* De reinigingstijd verdubbelt als u twee batterijen na elkaar gebruikt.

Gebruik



* Raadpleeg de QR-code voor meer informatie.

Reinigingsstation

#1 Het reinigungsstation installeren

- 1 Laat het netsnoer van het reinigungsstation door de ronde groef aan de onderkant lopen.
 - Zorg ervoor dat het netsnoer juist is geplaatst zodat het reinigungsstation recht overeind staat.
- 2 Leg het netsnoer netjes neer voor dat u de stekker van het reinigungsstation in het stopcontact steekt.
- 3 Wanneer de stekker van het reinigungsstation wordt aangesloten, licht de statusindicator gedurende 5 seconden blauw op en dooft dan weer.

#2 Het reinigungsstation gebruiken

- **A**: Statusindicator / (START/STOP)-knop
- Nadat u de stofzuiger in het reinigungsstation hebt geplaatst, drukt u op de START/STOP-knop om de stofopvangbak te legen.
 - Druk nogmaals op de START/STOP-knop om het reinigungsstation uit te schakelen.
- Sluit de onderklep van de stofopvangbak voordat u de stofzuiger gebruikt. De onderkant is namelijk open nadat de stofopvangbak in het reinigungsstation is geleegd.

Stofzuiger

De batterij opladen

- * Wanneer de batterij-indicator rood wordt of als het bericht [Batterij bijna leeg] op het display verschijnt, moet de batterij worden opgeladen.
- * U kunt de stofzuiger niet gebruiken tijdens het opladen.
- * Zorg ervoor dat de achterzijde van de batterij op de juiste manier in het oplaadgedeelte van de stofzuiger is geplaatst.
- * Controleer of tijdens het opladen de batterij-indicator wordt weergegeven.
- * Wanneer het opladen begint, gaat de batterij-indicator aan (rood, oranje of geel, afhankelijk van de voortgang), stijgt geleidelijk en wordt groen wanneer het opladen is voltooid.

LET OP

- De stofzuiger moet zijn uitgeschakeld voordat u de batterij uitneemt.
 - Als de batterij met kracht wordt uitgenomen terwijl de stofzuiger actief is, kan er storing ontstaan.
- Let op dat de batterij niet valt. Als u dit doet, kan er letsel of schade aan de batterij ontstaan.

#3 De batterij plaatsen

Druk de batterij tot het einde, totdat u een klik hoort.

#4 De batterij uitnemen

Druk op de ontgrendelknop aan de achterzijde van de handgreep om de batterij uit te nemen.

#5 De extra batterij opladen

- Laad de extra batterij op via de poort voor de extra batterij onderaan de accessoirestandaard.
 - Druk de batterij stevig aan.
- * VS20A958***-model: Voor het opladen van de batterij bij de accessoirestandaard moet een afzonderlijke oplader worden gekocht. (VCA-SAPA95)

De stofzuiger gebruiken

#6 Bedieningsgedeelte

- * Voordat u het product gaat gebruiken moet u eerst een taal selecteren. Gebruik de toetsen (+) en (-) om een taal te selecteren en houd de (+)-toets 3 seconden ingedrukt om de instelling te voltooien.
 - Houd de (+)-toets 3 seconden ingedrukt terwijl u de stofzuiger gebruikt om later opnieuw de taal in te stellen.
- * Om de energiespaarstand in te stellen, houdt u de (+)-toets 5 seconden ingedrukt terwijl de stofzuiger aan het reinigingsstation is gekoppeld.
 - Om de energiespaarstand te annuleren, houdt u de (+)-toets 5 seconden ingedrukt.
 - De energiespaarstand wordt automatisch verlaten wanneer de stofzuiger wordt gebruikt.

01 Aan-uitknop (⏻) Druk op de knop (⏻) om te beginnen met schoonmaken in de [MID]-modus.

- Als de natte borstel is opgezet, begint de stofzuiger met schoonmaken in de modus Natte borstel.

02 Bediening van zuigkracht: U kunt de zuigkrachtmodus wijzigen.

- U kunt de 4 stappen [MIN, MID, MAX, JET] van de zuigkracht wijzigen met de toetsen (+) en (-).

OPMERKING

- Als de stofzuiger in de modus Natte borstel is, werkt alleen de (+)-toets.
- Als de borstel zich aan de vloer vastzuigt of niet goed kan keren, pas dan de zuigkrachtmodus aan naar [MIN] of [MID], afhankelijk van het vloermateriaal (een tapijt, mat, beddengoed, enz).
- Tijdens gebruik van de natte borstel wordt de taalinstelling niet ondersteund.

#7 Displaygedeelte

- Zuigkrachtmodus
 - Geeft de geselecteerde zuigkrachtmodus weer als [MIN], [MID], [MAX] of [JET].
- [DWEIL]: Modus Natte borstel
 - Als de natte borstel is opgezet wordt de modus natte borstel weergegeven.
 - Druk op de (+)-toets om water te sproeien. Terwijl de (+)-toets is ingedrukt wordt gedurende maximaal 2 seconden water gespreoid.
- Berichten controleren
 - **Batterij bijna leeg:** Wordt weergegeven als de batterij bijna leeg is.
 - **Voorwerp vast in opzetstuk:** Fout wordt weergegeven als er iets vast zit in de borstel of het opzetstuk.
 - **Filter mist:** Fout wordt weergegeven als het microfilter niet aanwezig is.
 - **Verstopt:** Fout wordt weergegeven als de stofzuiger verstopt zit.
 - **Check borstel, tool of filter:** Laat de gebruiker weten dat de borstel of het opzetstuk of filter moet worden gecontroleerd om de verstopping op te lossen.
 - **Microfilter schoonmaken:** Herinnert de gebruiker eraan om regelmatig het microfilter te controleren en te wassen. (Raadpleeg het gedeelte 'De stofzuiger reinigen'.)
 - **Spaar energie Aan:** Geeft weer dat de energiespaarstand aan staat.
 - **Spaar energie Uit:** Geeft weer dat de energiespaarstand uit staat.

De accessoirestandaard gebruiken

Sluit de oplader aan voordat u de extra batterij oplaadt.

#8 De accessoirestandaard gebruiken

- **A:** Accessoirestandaard
- **B:** Accessoirestandaard + Houder voor accessoirestandaard
- Bij het verwijderen van de accessoires zodat deze kunnen worden opgeslagen, kan er stof uit het zuiggedeelte van de stofzuiger vallen.

- Verkort na het schoonmaken de lengte van de zuigbuis en zet de stofzuiger 10 seconden in de stand [MAX].
- Als de schijf nat wordt opslagen bij de natte borstel, kan de muur nabij de natte schijf vuil worden of gaan stinken. Laat de schijf na het reinigen volledig drogen.
- Voor het verwijderen de borstel, drukt u op de ontgrendelknop op de borstel.

De accessoires gebruiken

#9 De accessoires verwijderen

- Voor het verwijderen de verstelbare zuigbuis of de borstel, drukt u op de ontgrendelknop op de achterzijde.
- Voordat u de accessoires verwijdert, zet u de stofzuiger eerst minimaal 10 seconden in de stand [MAX] om vuil te verwijderen dat in de accessoires is achtergebleven.

#10 Combinatie-opzetstuk

Voor het verwijderen van stof op gordijnen, meubelen als banken enz.

#11 Opzetstuk voor kieren

Voor het verwijderen van stof uit groeven in kozijnen, spleten, hoekjes enz.

#12 Flexibel opzetstuk

Voor het schoonmaken van plekken waar u moeilijk bij kunt, zoals boven of achter meubels, of plafonds.

OPMERKING

- Het flexibele opzetstuk kan worden aangesloten op het combinatie-opzetstuk en het opzetstuk voor kieren.

#13 De buislengte aanpassen

Druk op de knop op de achterzijde van de verstelbare zuigbuis om de lengte van de buis in drie stappen aan te passen.

Onderhoud

#14 Natte borstel

Voor het schoonmaken van een vloer met een natte schijf (hout en linoleum).

* De natte borstel zuigt geen stof op.

01 Natte schijf voor meervoudig gebruik

02 Klittenband

03 Roterende schijf

De natte schijf voor meervoudig gebruik gebruiken

- Zorg er bij het bevestigen van de natte schijf voor dat de schijf in het midden van de roterende schijf zit.

04 Bevestigingsschijf

05 <Voor>kant met klittenband

06 <Achter>kant

07 Natte schijf voor eenmalig gebruik

De natte schijf voor eenmalig gebruik gebruiken

- Bevestig de natte schijf voor eenmalig gebruik aan de voorzijde (met klittenband) van de bevestigingsschijf op de roterende schijf.
 - Als de natte schijf voor eenmalig gebruik zonder de bevestigingsschijf wordt gebruikt, kan dit tot slechtere schoonmaakresultaten leiden.

- Gooi de natte schijf voor eenmalig gebruik na gebruik weg.

08 Watertank

De watertank verwijderen of bevestigen

- Druk op het onderste gedeelte van de watertank om deze te verwijderen.
- Plaats bij het bevestigen van de watertank eerst het voorste uiteinde.

OPMERKING

- Gebruik geen ondergronds of vervuild water.
- Als u de natte borstel voor het eerst gaat gebruiken, kan het voorkomen dat het door de lucht in de pomp en slang even duurt voordat de natte borstel water sproeit. Druk dan herhaaldelijk op de watersproeiknop (+).

Het reinigungsstation schoonmaken

#15 De stofopvangzak vervangen

Wanneer de statusindicator rood wordt, moet u de stofopvangzak vervangen.

#16 Het filter voor de motor reinigen

Gebruik de handgreep om het filter op te tillen en schud het uit boven een afvalbak om stof te verwijderen.

#17 Het fijne-stoffilter reinigen

Schud het fijne-stoffilter uit boven een afvalbak om stof te verwijderen.



* Raadpleeg de QR-code voor meer informatie.

De stofzuiger reinigen

#18 Stofopvangbak/wasbaar microfilter

LET OP

- Nadat u de stofopvangbak en het wasbaar microfilter met water hebt gereinigd, moet u ze minimaal 24 uur volledig laten drogen in de schaduw voordat u ze gebruikt.
 - Als er warmte wordt gebruikt, kunnen onderdelen vervormd raken.
 - Als het filter niet volledig droog is voor gebruik, kan het gaan stinken.
- Als de stofopvangbak of het filter verstopt zit, kan de stofzuiger mogelijk niet werken vanwege het mechanisme tegen oververhitting van de motor.
 - Reinig de stofopvangbak of de filters en gebruik de stofzuiger weer.

#19 Fijne-stoffilter

Zet het apparaat uit voordat u het filter schoonmaakt.

- Draai het fijne-stoffilter en trek het los, en tik er zachtjes op om het stof te verwijderen.
- Was het filter elke maand om de beste filterwerking te behouden.
- Droog het na het schoonmaken minimaal 24 uur op een plek in de schaduw voordat u het filter weer gebruikt.
- Draai het filter linksom bij het terugplaatsen totdat de lijn onder de slotafbeelding niet meer zichtbaar is.

OPMERKING

- Gebruik geen schoonmaakmiddel of hulpmiddelen bij het wassen van het filter.
- Gebruik geen warmte bij het drogen.

#20 Smalle borstel

LET OP

- Maak de borstel niet met water schoon.
- Als er vuil op de borstel blijft vastzitten, verwijdert u dit met een vochtige tissue of droge doek.

#21 Dubbele Jet-borstel

Als vuil of voorwerpen niet zijn verwijderd, gebruik dan een schaar om ze te verwijderen.

LET OP

- Als een doek of andere voorwerpen worden opgezogen en vast komen te zitten in de roterende borstel, zal de roterende borstel stoppen om te voorkomen dat de motor stuk gaat. Schakel na het schoonmaken van de borstel de stroom uit en vervolgens weer in.
- Als een borstel na het schoonmaken niet meer werkt, schakelt u de stroom uit en vervolgens weer in.
- Let er tijdens het schoonmaken van de borstel op dat uw vingers niet bekneld raken in de uitsparing van de borstel.

#22 Natte borstel

OPMERKING

- Als de roterende borstel zelfs na het schoonmaken van de smalle borstel of natte borstel niet werkt, kan het zijn dat het mechanisme tegen oververhitting van de motor in werking is getreden. Wacht een half uur of langer zodat de motor kan afkoelen en probeer het dan opnieuw.

#23 Huidier-opzetstuk

Verwijder het dierenhaar met een schaar en zuig de onderdelen uit.

#24 Opzetstuk voor kieren / zuigbuis

Om het opzetstuk voor kieren of de zuigbuis schoon te maken, steekt u er een lange dunne stok in en draait die een paar keer rond.

Veiligheidsinformatie

- Voordat u het apparaat gebruikt, dient u deze handleiding zorgvuldig door te lezen. Bewaar de handleiding ter referentie.
- Aangezien de gebruiksinstructies gelden voor meerdere modellen, kunnen de eigenschappen van uw stofzuiger verschillen van de beschrijving in deze handleiding.

Waarschuwingssymbolen in deze handleiding

WAARSCHUWING

Geeft aan dat er risico op ernstig of dodelijk letsel bestaat.

LET OP

Geeft aan dat er risico op lichamelijk letsel of materiële schade bestaat.

Overige symbolen in deze handleiding

OPMERKING

Geeft aan dat in de tekst die volgt belangrijke aanvullende informatie staat.

- Zie voor informatie over de milieuverplichtingen en productspecifieke reglementaire verplichtingen van Samsung, bijvoorbeeld REACH (AEEA, accu's) samsung.com/uk/aboutsamsung/samsungelectronics/corporatecitizenship/data_corner.html

Als u zich niet aan deze voorzorgsmaatregelen houdt, kunnen interne onderdelen van de stofzuiger beschadigd raken, waardoor uw garantie ongeldig wordt.

Algemeen

- Lees alle instructies zorgvuldig door. Controleer voordat u de stofzuiger inschakelt of het voltage van de stroomtoevoer overeenkomt met het voltage dat wordt weergegeven op het typeplaatje op de achterzijde van de handstofzuiger (aan de kant van de batterij).
- **WAARSCHUWING:** Gebruik de stofzuiger niet op een nat vloerkleed of een natte vloer.

- Let goed op wanneer het apparaat door of in de buurt van kinderen wordt gebruikt. Gebruik de stofzuiger niet als speelgoed. Laat de stofzuiger niet zonder toezicht aan staan. Gebruik de stofzuiger alleen voor het beoogde doeleinde zoals in deze instructies wordt beschreven.
- Gebruik de stofzuiger niet zonder de stofopvangbak.
- Leeg de stofopvangbak voordat deze vol is voor optimale efficiëntie.
- Gebruik de stofzuiger niet voor het opzuigen van lucifers, hete as of sigarettenpeuken. Houd de stofzuiger uit de buurt van kachels en andere warmtebronnen. Door warmte kunnen de plastic onderdelen van het apparaat vervormen en verkleuren.
- Zuig geen harde, scherpe voorwerpen op met de stofzuiger. De onderdelen van de stofzuiger kunnen hierdoor beschadigd raken.
- Zorg ervoor dat de luchttoevoer en -afvoer niet worden geblokkeerd.
- Trek aan de stekker om deze uit het stopcontact te halen en niet aan het snoer. Hiermee voorkomt u beschadigingen.
- Dit apparaat kan door kinderen vanaf 8 jaar en door personen met een verminderd fysiek, zintuiglijk of mentaal vermogen of gebrek aan ervaring en kennis worden gebruikt. In dat geval dient er toezicht te zijn of dienen aan deze personen instructies te zijn gegeven omtrent veilig gebruik van het apparaat en moeten deze personen begrijpen welke gevaren het gebruik met zich meebrengt. Kinderen dienen niet met het apparaat te spelen. Kinderen dienen de stofzuiger niet te gebruiken en geen onderhoud te plegen aan het apparaat zonder ouderlijk toezicht.
- Kinderen mogen het apparaat uitsluitend onder toezicht gebruiken om te voorkomen dat ze ermee gaan spelen.
- De batterij moet uit de stofzuiger worden gehaald alvorens de stofzuiger te reinigen of onderhoud te plegen.
- Het gebruik van een verlengsnoer wordt afgeraden.
- Als de stofzuiger niet goed werkt, schakelt u het apparaat uit en raadpleegt u een erkende onderhoudstechnicus van Samsung.

- Als het netsnoer is beschadigd, moet dit door de fabrikant of een onderhoudstechnicus of een vergelijkbaar gekwalificeerd persoon worden vervangen om elektrische gevaren te voorkomen.
- Gebruik het apparaat niet om water op te zuigen.
- Dompel het apparaat niet onder in water om het apparaat schoon te maken.
- Neem zo nodig contact op met Samsung of een Samsung-servicecentrum voor vervanging.

Reinigingsstation

- Pas de gepolariseerde stekker niet aan voor gebruik in combinatie met een niet-gepolariseerd stopcontact of verlengsnoer.
- Gebruik het apparaat niet buiten of op natte oppervlakken.
- Trek de stekker van het reinigungsstation uit het stopcontact wanneer u dit niet gebruikt of als u onderhoudswerkzaamheden wilt uitvoeren.
- Gebruik alleen het reinigungsstation dat door de fabrikant is geleverd om het apparaat op te laden.
- Gebruik het apparaat niet wanneer het snoer of de stekker beschadigd is.
- Draag het apparaat niet aan het snoer, trek niet aan het snoer, gebruik het snoer niet als handvat, sluit de deur niet op of over het snoer heen en trek het snoer niet om scherpe hoeken of randen. Houd het snoer uit de buurt van verwarmde oppervlakken.
- Gebruik geen verlengsnoeren of stopcontacten met onvoldoende capaciteit.
- Probeer geen niet-oplaadbare batterijen op te laden.
- Trek de stekker niet aan het snoer uit het stopcontact. Pak de stekker beet en niet het snoer.
- Beschadig of verbrand de batterijen niet, aangezien deze bij hoge temperaturen kunnen exploderen.
- Probeer het reinigungsstation niet te openen. Reparaties mogen alleen worden uitgevoerd door een gekwalificeerd Samsung-servicecentrum.
- Stel het reinigungsstation niet bloot aan hoge temperaturen en zorg dat het reinigungsstation niet in contact komt vloeistof of vocht.

Installatie

- Als een probleem optreedt bij het installeren van het reinigungsstation, neemt u contact op met een Samsung-servicecentrum.
- * Voor storingen in het product of letsel die het gevolg zijn van onjuiste installatie van het reinigungsstation, wordt mogelijk geen compensatie geboden.

Stofzuiger

- Zuig geen harde of scherpe voorwerpen op, zoals glas, spijkers, schroeven of munten enz.
- Gebruik het apparaat niet zonder filter. Steek nooit uw vingers of andere voorwerpen in de ventilatorruimte wanneer u onderhoud pleegt aan het apparaat, voor het geval het apparaat per ongeluk wordt ingeschakeld.
- Steek geen voorwerpen in openingen. Gebruik het apparaat niet als er openingen geblokkeerd zijn. Houd openingen vrij van stof, pluïsjes, haren en alles wat de luchtcirculatie kan belemmeren.
- Zuig geen giftige stoffen op (chloor, bleekmiddel, ammonia, gootsteenontstopper enzovoort).
- Zuig geen brandende of rokende voorwerpen op, zoals sigaretten, lucifers of hete as.
- Gebruik de stofzuiger niet in een afgesloten ruimte die gevuld is met dampen van verf op oliebasis, verfverdunder, antimottenmiddelen, ontvlambaar stof of andere explosieve of giftige dampen.

Stroomtoevoer

WAARSCHUWING

- Zorg dat het netsnoer niet sterk gebogen wordt en plaats er geen zware voorwerpen op.
 - Dat kan leiden tot elektrische schokken of brand.
- Als het apparaat wordt gebruikt op een veranda of een ruimte waar water wordt gebruikt, zorg er dan voor dat er geen water in contact komt met het netsnoer of de stekker.

- Als er zich stof, water enz. op een van de pennen of het contactpunt van de stekkerpen bevindt, veegt u dat er voorzichtig af.
 - Dat kan leiden tot een abnormale werking of tot elektrische schokken.
- Trek niet aan het netsnoer en raak de stekker niet met natte handen aan.
 - Dat kan leiden tot elektrische schokken of brand.
- Steek de stekker van het reinigungsstation niet in een stopcontact met een onjuist voltage. Steek de stekker van het reinigungsstation niet in een stopcontact met meerdere ingangen of in een contactdoos.
 - Dat kan leiden tot elektrische schokken of brand.
- Gebruik geen beschadigde stekker, beschadigd netsnoer of los stopcontact.
 - Dat kan leiden tot elektrische schokken of brand.
- Als het netsnoer beschadigd is, neem dan contact op met een door Samsung erkend servicecentrum om het te vervangen door een nieuw snoer.
 - Dat kan leiden tot elektrische schokken of brand.
- Zorg ervoor dat de oplaadcontactpunten van de stofzuiger en het reinigungsstation niet in contact komen met een geleider, bijvoorbeeld een armband, horloge, metalen staafje, spijker enz.
- Zorg ervoor dat er geen vloeistoffen als water of sap in de stofzuiger of het reinigungsstation terechtkomen.
 - Dat kan leiden tot elektrische schokken of brand.
- Het reinigungsstation is alleen ontworpen voor gebruik met Samsung Jet snoerloze stofzuigers, dus gebruik het reinigungsstation niet voor andere elektronische apparaten of doeleinden.
 - Het reinigungsstation kan anders ernstig beschadigd raken of er kan brand ontstaan.
- Gebruik de stofzuiger niet om vloeistoffen, mesjes, naalden, sintels, bloem enz. op te zuigen.
 - Dat kan leiden tot een abnormale werking of tot schade aan het apparaat.
- Gebruik de stofzuiger niet om vloeistoffen als gemorste drankjes of urine of uitwerpselen van huisdieren te verwijderen.
- De borstel en luchtuitgang moeten tijdens het stofzuigen vrij zijn.
 - Anders kan dat leiden tot een defect of kan er brand ontstaan doordat het apparaat oververhit raakt.
- Dit product is uitsluitend bedoeld voor huishoudelijk gebruik. (Gebruik dit product niet voor experimentele, commerciële of industriële reiniging.)
 - Dat kan leiden tot een abnormale werking of tot schade aan het apparaat.
 - Buiten stofzuigen: steen en cementpoeder
 - Biljart: krijtstof
 - Steriele ruimte in een ziekenhuis
- Probeer niet op de stofzuiger te rijden en stoot er niet hard tegenaan.
 - Anders kan letsel of tot schade aan het apparaat ontstaan.
- Verwijder eerst de oplader voordat u de accessoirestandaard optilt.
 - Als het oplaadcontactpunt of het netsnoer zijn beschadigd, kan dit een elektrische schok veroorzaken.

Gebruik

WAARSCHUWING

- Het reinigungsstation moet op een stabiele vloer worden geplaatst en gebruikt.
 - Als het product omvalt, kan letsel of schade aan het product en de vloer ontstaan.
- Plaats of gebruik het product niet op een ongelijkmatige vloer, een tapijt, een tafel in de woonkamer, een bureau enzovoort.
 - Als het product omvalt, kan letsel of schade aan het product en de vloer ontstaan.
- Plaats het product niet tegen een wand waarachter leidingen (gas of water enzovoort) of elektriciteitskabels lopen.
- Veroorzaak geen kortsluiting door het oplaadcontactpunt aan te raken met eetstokjes, een metalen schroevendraaier enzovoort.
 - Dat kan leiden tot storingen van het product of tot elektrische schokken.

- Gebruik het apparaat niet in de buurt van apparaten die warmte voortbrengen, zoals kachels, of op plekken waar ontvlambare sprays of brandbare materialen aanwezig zijn.
 - Dan kan het apparaat in brand vliegen of vervormd raken.
- Let er tijdens het gebruik van de stofzuiger op dat u geen letsel oploopt door contact met de bewegende of roterende onderdelen.
 - Let er op dat u geen lichaamsdelen (haar, handen enz.) in de roterende borstel (haspel) naar binnen zuigt.
- Gebruik beide handen bij het schoonmaken van wanden en plafonds.
 - Als u met één hand schoonmaakt, kan uw pols beschadigd raken of kan de stofzuiger vallen en beschadigd raken of letsel veroorzaken.
- Zorg ervoor dat filters juist worden geplaatst.
 - De zuigkracht kan afnemen.
 - Als er stof in de motor van de stofzuiger terecht komt, kan het product beschadigd raken.
 - Het product doet het mogelijk niet.
- Wanneer u scherpe dingen zoals zand opzuigt, kan de binnenkant van de stofopvangbak bekrast worden.
- Als er sprake is van een gaslek of als er ontvlambare stoffen zoals stofreinigers worden gebruikt, raak het stopcontact dan niet aan met uw handen en open een raam om de ruimte te ventileren.
 - Anders kan dat leiden tot een explosie of brand.
- Als het product een vreemd geluid, een ongebruikelijke geur of rook produceert, schakel het product dan onmiddellijk uit en neem contact op met een Samsung-servicecentrum.
 - Dat kan leiden tot elektrische schokken of brand.
- Wanneer u de buitenkant van het apparaat wilt schoonmaken, schakelt u het eerst uit en veegt u het daarna schoon met een droge doek. Spuit niet rechtstreeks water op de buitenkant en veeg deze niet schoon met vluchtige stoffen zoals wasbenzine, thinner of alcohol.
 - Als er water in het apparaat terechtkomt en een storing veroorzaakt, schakelt u het apparaat uit en neemt u contact op met een Samsung-servicecentrum.
- Haal de stekker uit het stopcontact voordat u het reinigingsstation schoonmaakt.
- Gebruik geen alkalische reinigingsmiddelen, zuren, industriële reinigingsmiddelen, luchtverfrissers, azijn enzovoort om wasbare onderdelen schoon te maken.
 - Anders kunnen er beschadigingen ontstaan, zoals scheuren, vervorming, verkleuring en vervaging van de kunststof.

Wasbare onderdelen		Stopopvangbak, wasbaar microfilter, ultrafijn stoffilter, metalen rasterfilter, droge doek
Acceptabel schoonmaakmiddel	Neutraal	Afwasmiddel
Niet-toegestaan reinigingsmiddel	Alkaline	Vloeibare zuurstof, schimmelreiniger enzovoort
	Zuren	Paraffineolie, emulgatoren enzovoort
	Industriële reinigingsmiddelen	NV-1, PB-1, opti, alcohol, aceton, benzeen, thinner enzovoort
	Luchtverfrisser	Luchtverfrisspuitbussen (koffiegeur, kruiden enzovoort)
	Oliën	Dierlijke of plantaardige olie
	Overig	Voedingszuren, azijn, ijsazijn enzovoort

Onderhoud

WAARSCHUWING

- Zorg er bij het verwijderen van voorwerpen binnen in het product voor dat u de stofzuiger eerst uitschakelt.
 - Als het product ingeschakeld is terwijl u zulke voorwerpen verwijdert, kan er letsel of schade aan het product ontstaan.

Opmerkingen en waarschuwingen

Installatie

LET OP

- Plaats het product niet in de buurt van water, in een ruimte met een zeer hoge vochtigheidsgraad of in de buurt van een raam enzovoort.
- Plaats het reinigingsstation niet op een locatie waar vaak personen langslopen, bij een ingang, of in een smalle gang.
 - Mensen kunnen erover struikelen en gewond raken of het product kan beschadigd worden.
- Als het reinigingsstation niet op de juiste wijze wordt geïnstalleerd, kan het omvallen en ernstig beschadigd raken of letsel veroorzaken.
- Installeer het reinigingsstation op een plek waar geen voorwerpen aanwezig zijn die kapot kunnen gaan en schade veroorzaken.

Batterijgebruik

OPMERKING

- Als het product niet werkt na het opladen van de batterij, vervangt u de batterij. Werk het apparaat ook niet met de nieuwe batterij, neem dan contact op met een Samsung-servicecentrum.
- U moet de batterij en adapter afzonderlijk aanschaffen.
- Controleer bij het kopen van een batterij in een Samsung-servicecentrum het Samsung-echtheidslogo op de batterij (**SAMSUNG**) en de batterijnaam (VCA-SBTA95).

LET OP

- Haal de batterij of het reinigingsstation niet zelf uit elkaar.
- Verhit de batterij niet en stel deze niet bloot aan vuur.
- De batterij is uitsluitend bestemd voor deze stofzuiger. Gebruik de batterij niet voor andere apparaten of doeleinden.
- Wanneer u de batterij vervangt tijdens het gebruik, kunt u het apparaat beschadigen.

- De gebruikstijd van de batterij kunnen afnemen naarmate de batterij vaker is gebruikt. Vervang de verouderde batterij door een nieuwe als deze niet langer oplaadt of heel snel leeg raakt.
- Gebruik alleen het reinigingsstation en de batterijen die door de fabrikant worden geleverd.
- Voordat u de batterij plaatst, controleert u of de batterij in de juiste richting wordt ingebracht.
- Lever de lege batterij in bij het klein chemisch afval.
- Voorkom dat de batterij valt, klappen krijgt of wordt blootgesteld aan een plotselinge schok.
- Om de motor en de batterij te beschermen mag het product niet worden gebruikt bij temperaturen lager dan 5 °C of hoger dan 45 °C.

Gebruik

OPMERKING

- Als er overmatig druk op de borstel wordt uitgeoefend of als een voorwerp in de roterende borstel (haspel) vast komt te zitten, kan het zijn dat de borstel niet meer werkt om zo schade aan de motor of het product te voorkomen. Schakel de stofzuiger uit, verwijder het voorwerp en schakel het apparaat vervolgens weer in.
- Er kan statische elektriciteit voorkomen door omstandigheden in de omgeving, zoals vochtigheidsgraad, temperatuur, het materiaal van de vloer enz.
- Laad de batterij voorafgaand aan gebruik op als u een nieuw aangeschafte batterij voor het eerst gebruikt of als u de batterij lange tijd niet hebt gebruikt.
- Haal de stekker van het reinigingsstation uit het stopcontact en verwijder de batterij uit het reinigingsstation als u de stofzuiger lange tijd niet gebruikt of als u een lange tijd van huis bent. Wanneer een batterij niet wordt opgeladen, loopt deze langzaam leeg.
- Als het batterijniveau laag is, laadt u de batterij op. Als het batterijniveau lange tijd laag is, kunnen de prestaties van de batterij achteruitgaan.

- Reinig de natte schijf voor meervoudig gebruik of de natte borstel in een gewone wasmachine met een neutraal wasmiddel.
 - Als de natte schijf echter wordt blootgesteld aan warmte, wasverzachter, enz. kan deze vervormd of verkleurd raken, wat de werking nadelig kan beïnvloeden. Kook de natte schijf niet.
 - Gebruik een officiële natte schijf van Samsung Electronics voor de natte borstel.
 - Als de natte borstel zonder natte schijf wordt gebruikt, worden defecten aan het product niet gedekt door de garantie en worden er servicekosten in rekening gebracht.
 - Neem contact op met een Samsung-servicecentrum als u een extra natte schijf voor meervoudig gebruik voor de natte borstel wilt aanschaffen.
 - Controleer de modelnaam (VCA-SPA95) als u een extra natte schijf voor eenmalig gebruik koopt.
 - Als u een extra stofopvangzak wilt aanschaffen, controleer dan eerst de modelnaam (VCA-ADB952) en het Samsung-logo **(SAMSUNG)** en neem vervolgens contact op met de dichtstbijzijnde Samsung Electronics-dealer of Samsung-servicecentrum.
 - Wanneer de stofopvangzak van het reinigungsstation vol met stof zit, wordt het reinigungsstation mogelijk tijdelijk uitgeschakeld om te voorkomen dat de motor oververhit raakt. Vervang de stofopvangzak en neem het product weer in gebruik.
 - Als er zich larven in het opgezogen stof bevinden, kunnen deze zich vermenigvuldigen in de stofopvangzak. Maak het reinigungsstation schoon met een vochtige tissue en vervang de stofopvangzak.
 - Duw niet tegen het reinigungsstation, want dan kan het omvallen.
 - Hierdoor kan persoonlijk letsel of schade aan het product en de vloer ontstaan.
- ⚠ LET OP**
- Gebruik het apparaat niet in de buurt van brandbaar materiaal. Het product mag ook niet op de volgende locaties worden gebruikt:
 - Op een plek waar een brandende kaars of bureaulamp op de vloer is geplaatst.
 - Op een plek waar smeulende kooltjes zonder toezicht in een open haard liggen.
 - Op een plek waar zich brandbaar materiaal bevindt, zoals benzine, alcohol, thinner, een asbak met een smeulende sigaret enz.
 - Laat het product niet tegen een wand of tafel leunen.
 - Het product kan omvallen met letsel of ernstige beschadiging van het product tot gevolg.
 - Tijdens of na gebruik van de stofzuiger moet u deze neerleggen of op het reinigungsstation plaatsen om de stofzuiger weg te zetten.
 - Het product kan omvallen met letsel of ernstige beschadiging van het product tot gevolg. Bovendien wordt u mogelijk niet gecompenseerd voor de schade.
 - Gebruik de stofzuiger alleen voor de beoogde doeleinden. (Laat kinderen niet op het product rijden of ermee spelen.)
 - Anders kan letsel of tot schade aan het apparaat ontstaan.
 - Laat kinderen het product niet aanraken terwijl het wordt gebruikt.
 - Als de stofzuiger oververhit raakt, kunnen kinderen brandwonden oplopen.
 - Zorg ervoor dat kinderen niet aan het reinigungsstation trekken of er tegen duwen.
 - Hierdoor kan persoonlijk letsel of schade aan het product en de vloer ontstaan.
 - Gebruik beide handen om het reinigungsstation te dragen.

- Wanneer u het netsnoer uit de groef aan de onderkant van het reinigungsstation trekt, mag u er niet te hard aan trekken. Draai het snoer voorzichtig op zijn kant, zodat u het soepel naar buiten kunt trekken.
 - Anders kan het netsnoer beschadigd raken en een elektrische schok of brand veroorzaken.
- Voordat u het reinigungsstation aansluit op of loskoppelt van het stopcontact, schakelt u de stofzuiger uit en zorgt u ervoor dat de pennen van de stekker niet in contact met uw handen komen.
 - Anders kan dat leiden tot brand of tot elektrische schokken.
- Stap niet met kracht op het bovenste gedeelte van de natte borstel tijdens gebruik.
 - Dat kan leiden tot schade aan het apparaat of aan de vloer.
- Let er tijdens het in elkaar zetten van de stofzuiger op dat uw vingers niet bekneld raken in de verbindingen.
- Gebruik de stofzuiger niet op krasgevoelige voorwerpen (televisies, beeldschermen, enz.).
- Let er bij het schoonmaken op dat de zijkant van de borstel niet tegen plinten, muren, meubels, enz. botst. Dit kan vlekken veroorzaken.
 - Lichte vlekken kunnen met een vochtige tissue of een schoonmaakmiddel worden verwijderd.
- Gebruik geen water om het product tijdens gebruik schoon te maken.
- U mag het product alleen op droge plekken gebruiken; niet op natte plekken of op het water.
- Gebruik het product niet in direct zonlicht of grote warmte en berg het product niet op in een auto.
- Doe geen warm water, wasmiddel, enz. in de watertank van de natte borstel.
 - Dat kan leiden tot defecten of slechtere prestaties.
- Leeg de watertank volledig wanneer u de natte borstel niet gebruikt.

Onderhoud

OPMERKING

- Het wiel van een borstel kan soms krassen veroorzaken op de vloer. Controleer voordat u de stofzuiger in gebruik neemt, het wiel van de borstel.
 - Als zich voorwerpen op het wiel van de borstel bevinden die zich niet gemakkelijk laten verwijderen, neem dan contact op met een Samsung-servicecentrum.
- Als de binnenkant van de natte borstel verstopt zit met grote stukken vuil of voorwerpen, neemt de rotatiesnelheid af of stopt de roterende schijf.

LET OP

- Duw niet tegen de stofzuiger wanneer deze in het reinigungsstation is geplaatst.
 - Hierdoor kan persoonlijk letsel of schade aan het product en de vloer ontstaan.
- Als u de het product lange tijd in het zonlicht laat staan, kunnen delen van het apparaat vervormen of verkleuren. Berg het product dus in de schaduw op.
- Maak de borstel van de stofzuiger niet met water schoon. De borstel kan vervormen of defect raken als u deze met water schoonmaakt.
- Reinig de producten en vervang de filters wanneer de zuigkracht merkbaar afneemt of wanneer de stofzuiger uitzonderlijk warm wordt.
- Vervang de stofopvangzak of reinig de filters als het reinigungsstation stinkt.

Problemen oplossen

Lees de onderstaande problemen en oplossingen voordat u de klantenservice belt. Houd er rekening mee dat er kosten in rekening worden gebracht voor servicegebruik als er geen defecten worden vastgesteld.

Problemen	Oplossingen
De stofzuiger werkt niet.	<ul style="list-style-type: none">• Controleer het batterijniveau en laad de batterij op.• Controleer of het apparaat uitgeschakeld is en druk op de aan/uitknop om het in te schakelen.• Controleer of de verstelbare zuigbuis, stofopvangbak of de borstel verstopt is.• Controleer of het wasbare microfilter juist is geplaatst.• Als de stofzuiger lange tijd niet is gebruikt, laadt u de batterij op.• Vervang de batterij als deze leeg gaat.
De roterende borstel (haspel) binnen een borstel werkt niet.	<ul style="list-style-type: none">• Als op het beeldscherm het bericht [Check borstel, tool of filter] verschijnt, zet de stofzuiger dan uit en controleer of de borstel verstopt zit met vuil of voorwerpen. Als dit het geval is, verwijder het vuil dan en zet de stofzuiger vervolgens weer aan.• Als de stofzuiger ingeschakeld is, zet deze dan uit en weer aan.<ul style="list-style-type: none">- Bij gebruik van de smalle borstel en natte borstel kan het mechanisme ter voorkoming van oververhitting ervoor zorgen dat het tot 30 minuten duurt voordat de motor is afgekoeld.
Er komt een vreemde geur uit de luchtingang of het filter van het product.	<ul style="list-style-type: none">• Leeg de stofopvangbak en reinig de filters regelmatig.<ul style="list-style-type: none">- Uw stofzuiger is nieuw en kan daardoor de eerste 3 maanden na aanschaf een lichte geur afgeven.- Als de stofzuiger langdurig wordt gebruikt, kan opgehoopt vuil in de stofopvangbak of stof op het filter geurtjes veroorzaken.• Nieuwe filters zijn verkrijgbaar bij uw plaatselijke Samsung-onderhoudsmonteur.
Er ontstaat statische elektriciteit bij het stofzuigen van een dikke, zachte vloermat of vloerbedekking.	<ul style="list-style-type: none">• Het materiaal van een vloermat of vloerbedekking (speciale mat van kinderopvang, geluidsisolerende mat voor tussen de vloeren, etc.) kan de statische elektriciteit veroorzaken.<ul style="list-style-type: none">- Ga voor korte tijd een normale vloer stofzuigen en probeer het daarna opnieuw. De statische elektriciteit zou dan moeten verdwijnen.
De natte borstel sproeit geen water.	<ul style="list-style-type: none">• Als u de natte borstel voor het eerst gaat gebruiken, kan het voorkomen dat het door de lucht in de interne pomp en slang even duurt voordat de natte borstel water sproeit.<ul style="list-style-type: none">- Verwijder de watertank, druk op de watersproeiknop (+) en controleer dat de pomp werkt met een geluid.- Vul de watertank, bevestig deze aan de natte borstel en druk herhaaldelijk op de watersproeiknop (+).

Problemen	Oplossingen
De stofzuiger laadt niet op.	<ul style="list-style-type: none"> • Controleer of het voltage waarop het reinigingsstation is aangesloten, overeenkomt met de specificaties van het reinigingsstation. • Controleer of de stofzuiger ingeschakeld is en controleer daarna of het lampje van de batterij-indicator. • Controleer of zich voorwerpen (stof) op het contactpunt van de lader bevinden. Verwijder eventuele voorwerpen met een wattenstaafje of zachte doek.
Tijdens het stofzuigen houdt de stofzuiger ermee op.	<ul style="list-style-type: none"> • Dit product heeft een mechanisme tegen oververhitting van de motor en stopt in de volgende gevallen tijdelijk met werken. Schakel het product opnieuw in na het verhelpen van het probleem. (Hoe lang u moet wachten, is afhankelijk van de omgevingstemperatuur.) <ul style="list-style-type: none"> - Wanneer de stofopvangbak van de stofzuiger vol is. - Wanneer een borstel van de stofzuiger verstopt zit. - Wanneer het opzetstuk voor kieren lang achtereen wordt gebruikt.
De zuigkracht neemt plotseling af en de stofzuiger maakt een trillend geluid.	<ul style="list-style-type: none"> • Controleer of de borstel, de stofopvangbak of de verstelbare zuigbuis verstopt is met voorwerpen en verwijder deze eventueel. • Controleer of de stofopvangbak vol met stof zit. Leeg de bak als dit het geval is. • Controleer of het filter vuil is. Reinig het filter als dit het geval is.
De stofzuiger is schoongemaakt maar er vallen kleine stofdeeltjes uit de borstel.	<ul style="list-style-type: none"> • Zet na het schoonmaken de stofzuiger tien seconden of langer aan om de kleine stofdeeltjes op te zuigen.

- Deze stofzuiger voldoet aan de volgende richtlijnen.
 - Laagspanningsrichtlijn 2014/35/EU
 - EMC-richtlijn 2014/30/EU

SAMSUNG



Aspirateur

Manuel d'utilisation

Série VS20A95****

- Avant d'utiliser cet appareil, veuillez lire attentivement les instructions.
- Utilisation en intérieur uniquement



SAMSUNG

Présentation des pièces

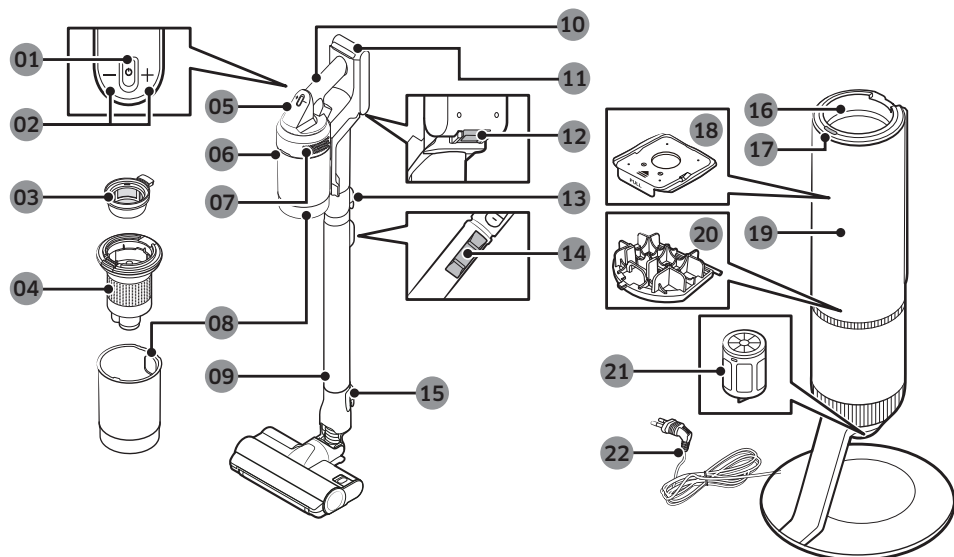

01 Bouton Marche/Arrêt (⏻)

02 Bouton de contrôle de la puissance d'aspiration

03 Micro-filtre lavable

04 Filtre à grille en maille métallique

05 Affichage

06 Bouton de déverrouillage du réservoir de poussière

07 Filtre à poussière fine

08 Réservoir de poussière

09 Tube réglable

10 Poignée

11 Voyant de niveau de batterie

12 Bouton de déverrouillage de la batterie

13 Bouton de déverrouillage du tube

14 Bouton de réglage de la longueur du tube

15 Bouton de déverrouillage de la brosse

16 Joint de réservoir de poussière

17 Bouton MARCHE/ARRÊT de la Clean Station

18 Sac à poussière

19 Cache avant de la Clean Station

20 Filtre de pré-moteur de la Clean Station

21 Filtre à poussière fine de la Clean Station

22 Cordon d'alimentation

* Les motifs de vagues sur la surface extérieure de l'appareil sont un aspect naturel dû à l'utilisation de matériaux en plastique nacré et à la répartition de la couleur nacrée. En outre, la nacre brillante utilisée dans les matériaux garantit un revêtement brillant, aucun revêtement supplémentaire n'est nécessaire.

Accessoires

Les accessoires accompagnés de la marque « * » peuvent varier en fonction des modèles.



Tube réglable

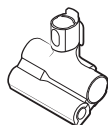

Outil pour poils d'animaux



Outil de combinaison



Suceur plat de rallonge

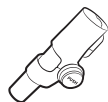

Embout souple

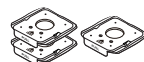

Sac à poussière : 3 sacs
(À l'intérieur de l'appareil : 1,
Rechange : 2)

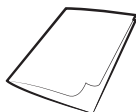

Manuel d'utilisation

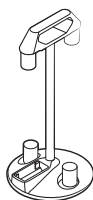

Socle accessoire

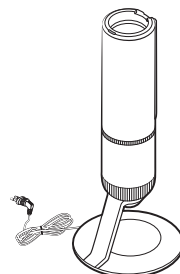

Clean Station



*Chargeur

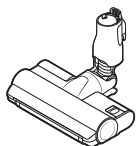

*Brosse double Jet

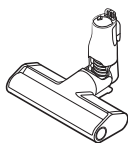

*Brosse à action mince

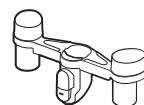

*Support de socle accessoire

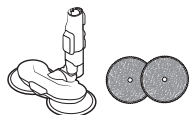

*Brosse humide/Tampon
humide à usages multiples

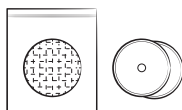

*Tampon humide à usage
unique/Tampon de fixation



*Batterie
(VS20A959*** : 2 sacs)

* Option

* Modèle VS20A958*** : la batterie et le chargeur supplémentaires peuvent être achetés séparément.

* La brosse humide comprend un tampon humide à usages multiples et un tampon humide à usage unique.

* La brosse humide et la brosse double Jet sont compatibles uniquement avec le modèle VS20A95***.

Caractéristiques techniques de l'appareil

Les temps de charge et de nettoyage peuvent varier en fonction des brosses installées et des conditions d'utilisation.

Modèle		Série VS20A95****
Consommation d'énergie (aspirateur)		Basée sur un aspirateur pratique : 580 W
Caractéristiques de la batterie		Lithium-ion 25,2 V, 2200 mAh, 7 éléments
Poids (aspirateur)		2,7 kg (brosse double Jet)
Dimensions	Aspirateur	Largeur 250 mm x Profondeur 210 mm x Hauteur 1 000 mm
	Clean Station	Largeur 300 mm x Profondeur 300 mm x Hauteur 850 mm
Temps de charge		3,5 heures
Temps de nettoyage (par défaut : [MID])	Outil de combinaison / Suceur plat de rallonge	Environ 60 min. [MIN] / Environ 30 min. [MID] / Environ 10 min. [MAX] / Environ 3 min. [JET]
	Brosse double Jet	Environ 42 min. [MIN] / Environ 24 min. [MID] / Environ 14 min. [MAX] / Environ 8 min. [JET]
	Brosse à action mince	Environ 50 min. [MIN] / Environ 25 min. [MID] / Environ 15 min. [MAX] / Environ 9 min. [JET]
	Brosse humide	Environ 100 min.

* Le temps de nettoyage est doublé lorsque vous utilisez deux batteries en même temps.

Fonctionnement



* Pour plus de détails, reportez-vous au code QR.

Clean Station

#1 Installation de la Clean Station

- Acheminez le cordon d'alimentation de la Clean Station dans la rainure arrondie située au fond.
 - Assurez-vous que le cordon d'alimentation est correctement positionné afin que la Clean Station soit stable et pas inclinée.
- Avant de brancher la Clean Station, disposez soigneusement le cordon d'alimentation.
- Lorsque vous branchez la Clean Station, le voyant d'état s'allume en bleu pendant 5 secondes puis s'éteint.

#2 Utilisation de la Clean Station

- A**: Voyant d'état / Bouton MARCHE/ARRÊT
- Après avoir inséré l'aspirateur dans la Clean Station, appuyez sur le bouton MARCHE/ARRÊT pour vider le réservoir de poussière.
 - Appuyez à nouveau sur le bouton START/STOP pour arrêter l'appareil.
- Fermez le cache inférieur du réservoir de poussière avant d'utiliser l'aspirateur car le cache inférieur est ouvert après avoir vidé le réservoir de poussière de la Clean Station.

Aspirateur

Charge de la batterie

- * Lorsque le voyant de niveau de batterie devient rouge ou que le message [Batterie Faible] s'affiche à l'écran, chargez la batterie.
- * Vous ne pouvez pas utiliser l'aspirateur pendant la charge.
- * Vérifiez que l'arrière de la batterie est correctement placé sur la partie de charge de l'aspirateur.
- * Vérifiez que le voyant de niveau de batterie apparaît durant la charge.
- * Lorsque le processus de charge commence, le voyant de niveau de batterie s'allume (en rouge, orange ou jaune en fonction de la progression du processus de charge), puis il monte progressivement jusqu'à s'allumer en vert lorsque le processus de charge est terminé.

ATTENTION

- Avant d'éjecter la batterie, vous devez éteindre l'aspirateur.
 - Si vous forcez l'éjection de la batterie pendant que l'aspirateur est en marche, l'aspirateur pourrait présenter un dysfonctionnement.
- Faites attention à ne pas faire tomber la batterie. Si vous la faites tomber, vous risquez de vous blesser ou d'endommager la batterie.

#3 Insertion de la batterie

Enfoncez la batterie en place jusqu'à entendre un dé clic.

#4 Éjection de la batterie

Appuyez sur le bouton de déverrouillage de la batterie à l'arrière de la poignée pour éjecter la batterie.

#5 Charge de la batterie supplémentaire

- Chargez la batterie supplémentaire grâce à la fente de charge de batterie supplémentaire située dans la partie inférieure du socle accessoire.
 - Poussez fermement la batterie pour l'insérer.
- * Modèle VS20A958*** : Pour charger la batterie sur le socle accessoire, un chargeur doit être acheté séparément. (VCA-SAPA95)

Utilisation de l'aspirateur

#6 Partie de commande

- * Avant d'utiliser l'appareil pour la première fois, vous devez commencer par sélectionner une langue. Utilisez le bouton (+) ou (-) pour sélectionner la langue et maintenez le bouton (+) enfoncé pendant 3 secondes pour terminer le réglage.
 - Lorsque vous utilisez l'aspirateur, maintenez le bouton (+) enfoncé pendant 3 secondes pour accéder ultérieurement au mode de réglage de la langue.
- * Pour régler le mode Économie d'énergie, maintenez le bouton (+) enfoncé pendant 5 secondes alors que l'aspirateur se trouve sur la Clean Station.
 - Pour annuler le mode Économie d'énergie, maintenez le bouton (+) enfoncé pendant 5 secondes.
 - Le mode Économie d'énergie est quitté automatiquement si l'aspirateur est utilisé.
- 01** Mise sous/hors tension (⏻) : Appuyez sur le bouton (⏻) pour commencer le nettoyage en mode [MID].
 - Lorsque la brosse humide est assemblée, l'aspirateur commence le nettoyage en mode Brosse humide.
- 02** Partie de commande du mode Puissance d'aspiration : Vous pouvez changer le mode Puissance d'aspiration.
 - Vous pouvez changer les 4 étapes [MIN, MID, MAX, JET] de la puissance d'aspiration à l'aide des boutons (+) et (-).

REMARQUE

- Lorsque l'aspirateur est en mode Brosse humide, seul le bouton (+) fonctionne.
- Lorsque la brosse s'accroche au sol ou ne tourne pas correctement en fonction de la composition du sol (une moquette, un tapis, des draps, etc.), réglez le mode Puissance d'aspiration sur [MIN] ou [MID].
- Lorsque vous utilisez la brosse humide, le réglage de la langue n'est pas pris en charge.

#7 Partie affichage

- Mode Puissance d'aspiration
 - Affiche le mode Puissance d'aspiration que vous avez sélectionné comme [MIN], [MID], [MAX] ou [JET].
- [LAVAGE] : mode Brosse humide
 - Lorsque la brosse humide est assemblée, le mode Brosse humide s'affiche.
 - Appuyez sur le bouton (+) pour vaporiser de l'eau. Lorsque vous maintenez le bouton (+) enfoncé, l'eau est vaporisée pendant 2 secondes maximum.
- Consultez les messages
 - **Batterie Faible:** Indique que le niveau de la batterie est faible.
 - **Blocage brosse:** Cette erreur s'affiche lorsqu'un objet se retrouve coincé dans la brosse ou l'outil.
 - **Filtre manquant:** Cette erreur s'affiche lorsque le micro-filtre est manquant.
 - **Obstrué:** Cette erreur s'affiche lorsque l'aspirateur est bouché.
 - **Contrôle brosse/filtre:** Alerte l'utilisateur pour qu'il vérifie la brosse, l'outil ou le filtre afin de résoudre l'erreur liée au bouchage.
 - **Micro-Filtre Propre:** Alerte et recommande à l'utilisateur de vérifier et laver régulièrement le micro-filtre. (Reportez-vous à la section Nettoyage de l'aspirateur.)
 - **Mode Eco On:** S'affiche lorsque le mode Économie d'énergie est activé.
 - **Mode Eco Off:** S'affiche lorsque le mode Économie d'énergie est désactivé.

Utilisation du socle accessoire

Avant de commencer la charge de la batterie supplémentaire, branchez le chargeur.

#8 Utilisation du socle accessoire

- Ⓐ: Socle accessoire
- Ⓑ: Socle accessoire + Support de socle accessoire
- Lorsque les accessoires sont démontés pour être rangés, de la poussière peut tomber de la partie aspiration de l'aspirateur.

- Après utilisation, raccourcissez la longueur du tube et faites fonctionner l'appareil en mode [MAX] pendant 10 secondes.
- Si la brosse humide est rangée avec le tampon encore humide, le mur situé près du tampon humide risque d'être contaminé ou de sentir mauvais. Après avoir nettoyé le tampon, séchez-le complètement.
- Lors du démontage de la brosse, appuyez sur le bouton de déverrouillage sur la brosse.

Utilisation des accessoires

#9 Démontage des accessoires

- Lors du démontage du tube réglable et de la brosse, appuyez sur le bouton de déverrouillage situé à l'arrière.
- Avant de démonter les accessoires, faites fonctionner en mode [MAX] pendant plus de 10 secondes pour éliminer les corps étrangers qui subsistent dans les accessoires.

#10 Outil de combinaison

Utilisez-le pour enlever la poussière sur les rideaux, meubles, canapés, etc.

#11 Suceur plat de rallonge

Utilisez-le pour retirer la poussière dans les rainures des cadres de fenêtres, les ouvertures étroites, les coins, etc.

#12 Embout souple

Utilisez-le pour nettoyer les endroits difficiles d'accès tels que le haut ou l'arrière d'un meuble ou les plafonds.

REMARQUE

- L'embout souple peut être raccordé à l'outil de combinaison et au suceur plat de rallonge.

#13 Réglage de la longueur du tube

Appuyez sur le bouton à l'arrière du tube réglable pour régler la longueur du tube en 3 étapes.

Maintenance

#14 Brosse humide

Utilisez-la pour nettoyer un sol à l'aide d'un tampon humide (bois et linoléum).

* La brosse humide ne dispose pas de fonction d'aspiration de la poussière.

01 Tampon humide à usages multiples

02 Velcro

03 Disque rotatif

Utilisation du tampon humide à usages multiples

- Lors de l'installation du tampon humide, assurez-vous que le tampon est placé au centre du disque rotatif.

04 Tampon de fixation

05 <Avant> côté Velcro

06 <Arrière>

07 Tampon humide à usage unique

Utilisation du tampon humide à usage unique

- Installez le tampon humide à usage unique sur le côté avant (côté Velcro) du tampon de fixation sur le disque rotatif.

- Si vous utilisez le tampon humide à usage unique sans le tampon de fixation, les performances de nettoyage peuvent être réduites.

- Une fois que vous avez fini d'utiliser le tampon humide à usage unique, jetez-le.

08 Réservoir d'eau

Montage ou démontage du réservoir d'eau

- Appuyez sur la partie inférieure du réservoir d'eau pour le démonter.
- Lors du montage du réservoir d'eau, commencez par insérer la partie avant.

REMARQUE

- N'utilisez pas d'eau souterraine ou polluée.
- Lors de la première utilisation, l'air présent dans la pompe et le tube est susceptible d'entraîner un délai de vaporisation de l'eau par la brosse humide. Appuyez plusieurs fois sur le bouton de vaporisation de l'eau (+).

Nettoyage de la Clean Station

#15 Remplacement du sac à poussière

Lorsque le voyant d'état devient rouge, vous devez remplacer le sac à poussière.

#16 Nettoyage du filtre de pré-moteur

Utilisez la poignée pour retirer le filtre et secouez-le au-dessus d'une poubelle pour retirer la poussière.

#17 Nettoyage du filtre à poussière fine

Secouez le filtre à poussière fine au-dessus d'une poubelle pour retirer la poussière.



* Pour plus de détails, reportez-vous au code QR.

Nettoyage de l'aspirateur

#18 Réservoir de poussière/Micro-filtre lavable

ATTENTION

- Après avoir nettoyé le réservoir de poussière/micro-filtre lavable à l'eau, laissez-les sécher complètement à l'ombre pendant plus de 24 heures avant de les utiliser.
 - En cas d'exposition à une source de chaleur, les pièces risquent de se déformer.
 - Si le filtre n'est pas complètement sec avant d'être utilisé, une odeur est susceptible de s'en dégager.
- Si le réservoir de poussière ou le filtre sont bouchés, l'aspirateur risque d'arrêter de fonctionner en raison du dispositif anti-surchauffe du moteur.
 - Nettoyez le réservoir de poussière ou les filtres, puis faites fonctionner à nouveau l'aspirateur.

#19 Filtre à poussière fine

Veillez à couper l'alimentation de l'appareil avant de nettoyer le filtre.

- Tournez et retirez le filtre à poussière fine, puis tapotez-le doucement pour retirer la poussière.
- Lavez le filtre une fois par mois à l'eau courante afin d'en garantir les meilleures performances.
- Après l'avoir nettoyé, laissez-le sécher complètement à l'ombre pendant 24 heures avant de l'utiliser.
- Pour l'assemblage, tournez-le dans le sens inverse des aiguilles d'une montre jusqu'à ce que la ligne sous l'image du cadenas ne soit plus visible.

REMARQUE

- N'utilisez pas de détergent ou d'outil lorsque vous lavez le filtre.
- N'utilisez pas de chaleur pour le sécher.

#20 Brosse à action mince**ATTENTION**

- Ne nettoyez pas la brosse avec de l'eau.
- Lorsque des corps étrangers restent sur la brosse, retirez-les avec un mouchoir humide ou un chiffon sec.

#21 Brosse double Jet

Si les corps étrangers ne sont pas retirés, utilisez des ciseaux pour les enlever.

ATTENTION

- Si un chiffon ou un autre corps étranger est aspiré et enchevêtré dans la brosse rotative, cette dernière cesse de fonctionner pour protéger le moteur de la brosse. Après avoir nettoyé la brosse, mettez l'appareil hors tension puis de nouveau sous tension.
- Si une brosse ne fonctionne pas après le nettoyage, mettez l'appareil hors tension puis de nouveau sous tension.
- Lorsque vous nettoyez la brosse, faites attention à ne pas coincer vos doigts dans l'articulation de la brosse.

#22 Brosse humide**REMARQUE**

- Si la brosse rotative ne fonctionne pas même après avoir nettoyé la (brosse à action mince) et la (brosse humide), le dispositif anti-surchauffe du moteur peut fonctionner. Patientez 30 minutes ou plus pour laisser le moteur refroidir, puis réessayez.

#23 Outil pour poils d'animaux

Retirez les poils d'animaux à l'aide de ciseaux et aspirez les parties.

#24 Suceur plat de rallonge / Tuyau

Insérez une baguette longue et fine dans le suceur plat de rallonge ou le tuyau et tournez-la plusieurs fois pour les nettoyer.

Consignes de sécurité

- Avant d'utiliser cet appareil, veuillez lire attentivement ce manuel et le conserver pour toute référence ultérieure.
- Les instructions d'utilisation suivantes concernent plusieurs modèles ; il est donc possible que les caractéristiques de votre aspirateur soient légèrement différentes de celles spécifiées dans ce manuel.

Symboles Attention/Avertissement utilisés

AVERTISSEMENT

Indique un danger de mort ou de blessures graves.

ATTENTION

Indique un risque de blessures ou de dégâts matériels.

Autres symboles utilisés

REMARQUE

Indique que le texte associé contient des informations importantes supplémentaires.

- Pour plus d'informations sur les engagements de Samsung en matière d'environnement et les obligations légales spécifiques à l'appareil (par ex. directive REACH (DEEE, batteries)), consultez le site Web : samsung.com/uk/aboutsamsung/samsungelectronics/corporatecitizenship/data_corner.html

Le non-respect de ces instructions risquerait d'endommager les composants internes de l'aspirateur et d'annuler votre garantie.

Généralités

- Lisez attentivement toutes les instructions. Avant d'allumer l'aspirateur, assurez-vous que la tension de votre alimentation électrique correspond à celle indiquée sur la plaque signalétique située à l'arrière de l'aspirateur portable (côté contact de la batterie).
- AVERTISSEMENT : N'utilisez pas l'aspirateur dans un tapis ou un sol humide.

- En cas d'utilisation par un enfant ou à proximité d'un enfant, soyez extrêmement vigilant. Cet aspirateur ne doit pas être utilisé comme un jouet. Ne laissez jamais l'aspirateur en marche sans surveillance. N'utilisez l'aspirateur que dans le but pour lequel il est destiné, et comme décrit dans ces instructions.
- N'utilisez pas l'aspirateur sans son réservoir de poussière.
- Videz le réservoir de poussière avant qu'il ne soit plein pour conserver toute l'efficacité de votre aspirateur.
- N'utilisez pas l'aspirateur pour aspirer des allumettes, des cendres chaudes ou des mégots de cigarettes. Maintenez l'aspirateur à l'écart des cuisinières et autres sources de chaleur. La chaleur peut déformer et décolorer les pièces en plastique de l'appareil.
- Évitez d'aspirer des objets durs ou tranchants car ils risqueraient d'endommager les composants de l'aspirateur.
- N'obstruez pas l'orifice d'aspiration ou d'évacuation.
- Afin d'éviter tout dommage, débranchez la prise en la tenant par la fiche, et non en tirant sur le cordon.
- Cet appareil n'est pas destiné à être utilisé par des enfants de moins de 8 ans ou des personnes ayant des capacités physiques, sensorielles ou mentales réduites, ou avec un manque d'expérience et de connaissances, à moins qu'elles ne soient surveillées ou qu'elles aient reçu les instructions nécessaires concernant l'utilisation sécurisée de cet appareil et qu'elles comprennent les dangers impliqués. Les enfants ne doivent pas jouer avec l'appareil. Les enfants ne doivent pas procéder au nettoyage ou à la maintenance de l'aspirateur sans la surveillance d'un adulte.
- Les enfants doivent être sous la surveillance d'un adulte pour s'assurer qu'ils ne jouent pas avec l'appareil.
- La batterie doit être débranchée de l'unité principale avant toute opération de nettoyage ou d'entretien sur l'aspirateur.
- L'utilisation d'une rallonge n'est pas recommandée.
- Si votre aspirateur ne fonctionne pas correctement, coupez l'alimentation et contactez un centre de dépannage Samsung agréé.

- Si le cordon d'alimentation est endommagé, il doit être remplacé par le fabricant, son centre de dépannage ou par toute autre personne disposant de qualifications similaires afin d'éviter tout risque électrique.
- N'utilisez pas l'aspirateur pour aspirer de l'eau.
- Ne l'immergez pas dans l'eau pour le nettoyer.
- Veuillez prendre contact avec Samsung ou un centre de dépannage Samsung pour obtenir une pièce de rechange s'il vous en faut une.

Clean Station

- N'utilisez pas la prise polarisée avec une prise murale ou une rallonge non polarisée.
- N'utilisez pas l'appareil à l'extérieur ni sur des surfaces mouillées.
- Débranchez la Clean Station de la prise lorsqu'elle n'est pas utilisée ou avant toute opération d'entretien.
- Utilisez uniquement la Clean Station fournie par le fabricant pour recharger l'appareil.
- N'utilisez jamais de cordon ou de prise endommagé(e).
- Ne tirez pas sur le cordon ; ne soulevez pas l'appareil par le cordon ; n'utilisez pas le cordon comme poignée ; ne fermez pas de porte sur le cordon ; ne tirez pas le cordon sur des rebords ou des angles coupants. Maintenez le cordon éloigné des surfaces chauffées.
- N'utilisez pas de rallonges ni de prises murales fournissant un courant nominal inadéquat.
- Ne rechargez pas une batterie non rechargeable.
- Ne débranchez pas l'appareil en tirant sur le cordon. Pour débrancher, tenez la prise et non le cordon.
- Ne détériorez pas les batteries et ne les faites pas brûler car elles risquent d'exploser à des températures élevées.
- N'essayez pas d'ouvrir la Clean Station. Les réparations doivent être effectuées uniquement par un centre de dépannage Samsung qualifié.
- N'exposez pas la Clean Station à des températures élevées et évitez tout contact de la Clean Station avec de l'humidité.

Installation

- Si vous rencontrez un problème lors de l'installation de la Clean Station, contactez un centre de dépannage Samsung.
- * Si vous n'installez pas la Clean Station, vous ne pourrez pas être dédommagé pour les blessures ou le dysfonctionnement de l'appareil qui en découleront.

Aspirateur

- N'aspirez jamais d'objets pointus ou tranchants tels que des morceaux de verres, des clous, des vis, des pièces de monnaie, etc.
- N'utilisez pas l'appareil sans filtre. Pour les opérations d'entretien, n'insérez jamais vos doigts ou des objets dans le compartiment du ventilateur au cas où l'appareil se remettrait accidentellement en marche.
- N'insérez aucun objet dans les ouvertures. N'utilisez pas l'appareil si l'une des ouvertures est obstruée. Nettoyez régulièrement les ouvertures pour éliminer toute trace de poussière, peluches, cheveux, ou toute autre chose risquant d'empêcher le passage de l'air.
- N'aspirez jamais de matière toxique (javel, ammoniaque, produit de débouchage, etc.).
- N'aspirez jamais d'objets en train de brûler ou de fumer, tels que des cigarettes, des allumettes ou des cendres chaudes.
- N'utilisez pas l'aspirateur dans un espace clos rempli de vapeurs de peinture à l'huile, de diluant, de substances antimites, de poussières inflammables et autres vapeurs explosives ou toxiques.

À propos de l'alimentation

AVERTISSEMENT

- Ne pliez pas le cordon d'alimentation de manière excessive et ne posez pas d'objets lourds dessus.
 - Cela pourrait engendrer une électrocution ou un incendie.
- Lorsque l'aspirateur est utilisé dans une véranda ou une zone mouillée, veillez à ce que l'eau n'entre pas en contact avec le cordon d'alimentation ou la prise d'alimentation.

- S'il y a de la poussière, de l'eau, etc. sur une broche ou un point de contact de la fiche d'alimentation, essuyez-les soigneusement.
 - Cela pourrait engendrer un dysfonctionnement ou une électrocution.
- Ne tirez pas sur le cordon d'alimentation et ne touchez jamais la fiche d'alimentation avec les mains mouillées.
 - Cela pourrait engendrer une électrocution ou un incendie.
- Ne branchez pas la Clean Station à une source électrique n'ayant pas la bonne tension. Ne branchez pas la Clean Station à une multiprise ou à une rallonge.
 - Cela pourrait engendrer une électrocution ou un incendie.
- N'utilisez pas de cordon ou de fiche d'alimentation endommagé(e) ou de prise électrique mal fixée.
 - Cela pourrait engendrer une électrocution ou un incendie.
- Si le cordon d'alimentation est endommagé, faites appel à un centre de dépannage Samsung agréé pour faire remplacer le cordon d'alimentation par un neuf.
 - Cela pourrait engendrer une électrocution ou un incendie.
- Assurez-vous que les bornes de charge de l'aspirateur et la Clean Station n'entrent pas en contact avec un élément conducteur tel qu'un bracelet, une montre, une tige métallique, un clou, etc.
- Assurez-vous qu'aucun liquide tel que de l'eau ou du jus ne puisse entrer dans l'aspirateur ou dans la Clean Station.
 - Cela pourrait engendrer une électrocution ou un incendie.
- La Clean Station étant conçue uniquement pour l'aspirateur Jet sans fil de Samsung, n'utilisez pas la Clean Station avec d'autres appareils électriques ou à d'autres fins.
 - Cela pourrait entraîner un incendie ou de sérieux dommages sur la Clean Station.
- N'aspirez pas de liquide, de lames, de broches, de braises, de farine, etc. pendant le nettoyage.
 - Un dysfonctionnement ou endommagement de l'appareil pourrait en découler.
- N'utilisez pas l'aspirateur pour ramasser du liquide comme les boissons qui se sont déversées ou les excréments d'animaux domestiques.
- La brosse et la sortie d'air ne doivent pas être obstruées lors du nettoyage.
 - Il pourrait y avoir un risque de dysfonctionnement ou d'incendie du(e) à une surchauffe de l'appareil.

Fonctionnement

AVERTISSEMENT

- La Clean Station doit être placée et utilisée sur un sol stable.
 - Si l'appareil tombe, il risque d'infliger des blessures corporelles ou des dommages sur le sol ou l'appareil lui-même.
- Ne placez pas et n'utilisez pas l'appareil sur un sol instable, un tapis, une table de salon, un bureau, etc.
 - Si l'appareil tombe, il risque d'infliger des blessures corporelles ou des dommages sur le sol ou l'appareil lui-même.
- Ne placez pas l'appareil sur un mur derrière lequel passent des conduits (de gaz, d'eau, etc.) ou des câbles électriques.
- Ne touchez pas la borne de charge avec des baguettes, des tournevis métalliques, etc.
 - Cela pourrait engendrer un dysfonctionnement de l'appareil ou une électrocution.
- Cet appareil est conçu uniquement pour une utilisation domestique. (N'utilisez pas cet appareil pour le nettoyage expérimental, commercial ou industriel.)
 - Un dysfonctionnement ou endommagement de l'appareil pourrait en découler.
 - Nettoyage à l'extérieur : pierre et poudre de ciment
 - Billards : poudre des craies
 - Chambre d'hôpital aseptisée
- Ne montez pas sur l'appareil ou ne donnez pas de choc brutal à l'appareil.
 - Ils risqueraient de se blesser ou d'endommager l'appareil.
- Avant de transporter le socle accessoire, commencez par détacher le chargeur.
 - La borne de charge ou le cordon d'alimentation sont endommagés et une électrocution est susceptible de se produire.

- N'utilisez pas l'appareil à proximité de sources de chaleur telles que des radiateurs, ou dans des endroits contenant des pulvérisateurs combustibles ou des matières inflammables.
 - Il pourrait y avoir un risque d'incendie ou de déformation de l'appareil.
- Lorsque vous utilisez l'aspirateur, faites attention à ne pas vous blesser avec les pièces mobiles ou en rotation.
 - Veillez à ne pas aspirer des parties du corps (cheveux, mains, etc.) dans la brosse rotative (tambour).
- Lorsque vous nettoyez les murs ou le plafond, vous devez utiliser vos deux mains.
 - Si vous le passez avec une seule main, vous risquez de vous faire mal au poignet ou de faire tomber l'aspirateur et de blesser quelqu'un ou d'endommager l'aspirateur.
- Vérifiez que les filtres sont insérés correctement.
 - La puissance d'aspiration peut être réduite.
 - Si de la poussière pénètre à l'intérieur du moteur de l'aspirateur, cela pourrait endommager l'appareil.
 - L'appareil pourrait ne pas fonctionner.
- Lorsque vous aspirez des objets tranchants tels que du sable avec l'aspirateur, cela pourrait endommager la partie interne du réservoir de poussière.
 - Il pourrait y avoir un risque d'incendie ou d'explosion.
- Si l'appareil émet un son étrange ou encore des odeurs ou de la fumée, éteignez-le immédiatement puis prenez contact avec un centre de dépannage Samsung.
 - Cela pourrait engendrer une électrocution ou un incendie.

Maintenance

⚠ AVERTISSEMENT

- Avant de retirer les corps étrangers à l'intérieur de l'appareil, pensez à d'abord éteindre l'appareil.
 - Si l'appareil est allumé lorsque vous retirez les corps étrangers, vous risquez de vous blesser ou d'endommager l'appareil.
- Lorsque vous nettoyez l'extérieur de l'appareil, éteignez-le d'abord puis essuyez-le avec une serviette sèche. Évitez de vaporiser de l'eau directement sur l'appareil ou de l'essuyer avec des substances volatiles telles que du benzène, du diluant ou de l'alcool.
 - Si de l'eau pénètre dans l'appareil ou si une erreur se produit, éteignez l'appareil et prenez contact avec un centre de dépannage Samsung.
- Avant de nettoyer la Clean Station, débranchez l'appareil.
- Lorsque vous nettoyez les pièces lavables, n'utilisez pas de détergent alcalin, d'acide, de nettoyage industriel, d'assainisseur d'air, d'acide acétique, etc.
 - Des dégâts matériels risquent de survenir (ex : rupture du plastique, déformation, décoloration, détérioration des écritures, etc.).

Pièces lavables		Réservoir de poussière, micro-filtre lavable, filtre à poussière fine, filtre à grille en maille métallique, chiffon sec
Détergent acceptable	Neutre	Produit vaisselle
Détergent interdit	Alcalin	Oxygène liquide, produit de nettoyage anti-moisissures, etc.
	Acide	Huile de paraffine, émulsifiant, etc.
	Nettoyants industriels	NV-I, PB-I, Opti, alcool, acétone, benzène, diluant, etc.
	Assainisseur d'air	Assainisseurs d'air avec pulvérisateur (saveur café, herbe, etc.)
	Huiles	Huiles animales ou végétales
	Etc.	Acide acétique comestible, vinaigre, acide acétique glacial, etc.

Remarques et mises en garde

Installation

ATTENTION

- N'installez pas l'appareil près d'une source d'eau, dans un endroit trop humide, près d'une fenêtre, etc.
- Ne placez pas la Clean Station à un endroit à fort passage, par exemple dans un hall d'entrée ou un couloir étroit.
 - Les gens risquent de trébucher dessus et de se blesser, ou l'appareil risquerait d'être endommagé.
- Si la Clean Station n'est pas installée correctement, elle risque de tomber, ce qui pourrait provoquer des blessures ou de sérieux dommages à l'appareil.
- Installez la Clean Station à distance des objets susceptibles de se casser et à un endroit où il n'y a pas de risques de dommages.

Utilisation de la batterie

REMARQUE

- Si l'appareil ne fonctionne pas après avoir rechargé la batterie, remplacez cette dernière. S'il ne fonctionne toujours pas avec la batterie neuve, prenez contact avec un centre de dépannage Samsung.
- La batterie et l'adaptateur doivent être achetés séparément.
- Lorsque vous achetez une batterie dans un centre de dépannage Samsung, vérifiez que le logo authentique Samsung est bien apposé sur la batterie (**SAMSUNG**) et que le nom de la batterie (VCA-SBTA95) y figure.

ATTENTION

- Ne démontez pas la batterie ou la Clean Station.
- N'appliquez pas de source de chaleur sur la batterie et ne jetez pas la batterie au feu.
- La batterie est spécialement conçue pour cet appareil ; ne l'utilisez pas pour d'autres appareils électroniques ou à d'autres fins.
- Retirer la batterie pendant l'utilisation peut provoquer un dysfonctionnement de l'appareil.

- La durée d'utilisation de la batterie peut être réduite avec une utilisation accrue de la batterie. Lorsque la batterie ne se charge plus ou s'épuise rapidement, remplacez la batterie usée.
- Utilisez uniquement la Clean Station et les batteries fournies par le fabricant.
- Avant d'insérer la batterie, vérifiez qu'elle est insérée dans le bon sens.
- Lorsque vous mettez une batterie vide au rebut, placez-la dans la boîte de collecte de piles usagées pour la faire recycler.
- Veillez à ne pas faire tomber ou cogner la batterie et ne la soumettez pas à un choc soudain.
- Pour protéger le moteur et la batterie, l'appareil ne peut pas fonctionner à une température inférieure à 5 °C ou supérieure à 45 °C.

Fonctionnement

REMARQUE

- Si une force excessive est appliquée sur une brosse ou si un corps étranger est coincé dans la brosse rotative (tambour), il se peut que la brosse s'arrête afin de protéger le moteur ou l'appareil. Éteignez l'aspirateur, retirez le corps étranger, puis rallumez l'aspirateur.
- De l'électricité statique peut se produire en fonction de l'humidité, de la température et du revêtement de sol, etc. dans votre maison.
- Procédez à la charge avant d'utiliser une batterie neuve pour la première fois ou si vous n'avez pas utilisé la batterie pendant une période prolongée.
- Si vous ne prévoyez pas d'utiliser l'aspirateur ou lorsque vous quittez votre domicile pendant une période prolongée, débranchez le chargeur de la Clean Station et retirez la batterie de la Clean Station. Lorsque la batterie n'est pas en charge, elle se décharge lentement.
- Lorsque le niveau de la batterie est faible, mettez la batterie en charge. Si le niveau de la batterie reste faible pendant une période prolongée, ce peut entraîner une dégradation des performances de la batterie.

- Nettoyez le tampon humide à usages multiples de la brosse humide dans un lave-linge normal à l'aide d'un détergent neutre.
 - Cependant, si le tampon humide est exposé à une source de chaleur, à de l'adoucissant, etc., il risque d'être altéré et les performances de l'appareil peuvent alors être réduites. Ne faites pas bouillir le tampon humide.
 - Utilisez un tampon humide d'origine fourni par Samsung Electronics spécialement pour la brosse humide.
 - Si la brosse humide est utilisée sans tampon humide, tout dysfonctionnement de l'appareil ne sera pas couvert par la garantie et des frais de réparation seront facturés.
 - Lorsque vous achetez un tampon humide à usages multiples supplémentaire pour la brosse humide, prenez contact avec un centre de dépannage Samsung.
 - Lorsque vous achetez un tampon humide à usage unique supplémentaire, vérifiez le nom du modèle : VCA-SPA95.
 - Si vous souhaitez acheter un sac à poussière supplémentaire, vérifiez d'abord le nom du modèle (VCA-ADB952) et le logo Samsung (**SAMSUNG**), puis prenez contact avec votre revendeur Samsung Electronics le plus proche ou avec un centre de réparation Samsung.
 - Lorsque le sac à poussière de la Clean Station est rempli de poussière, la Clean Station est susceptible de s'arrêter en raison du dispositif anti-surchauffe du moteur. Remplacez le sac à poussière et remettez en marche.
 - Si des larves sont présentes dans la poussière aspirée, elles sont susceptibles de se multiplier dans le sac à poussière. Nettoyez la Clean Station à l'aide d'un chiffon humide et remplacez le sac à poussière.
 - Ne poussez pas la Clean Station car elle risque de tomber.
 - Ils risqueraient de se blesser ou d'endommager l'appareil et le sol.
- ⚠ ATTENTION**
- N'utilisez pas l'appareil près d'une matière inflammable.
- De plus, n'utilisez pas :
- Dans un endroit où une bougie allumée ou une lampe de bureau est placée sur le sol.
 - Dans un endroit où des braises sont encore chaudes dans une cheminée sans surveillance.
 - En présence de substances inflammables tels que de l'essence, de l'alcool, du diluant, un cendrier avec des cigarettes allumées, etc.
- Ne laissez pas l'appareil contre un mur ou une table.
 - L'appareil risque de tomber et de provoquer des blessures ou de sérieux dommages à l'appareil.
 - Pendant ou après l'utilisation de l'aspirateur, déposez l'aspirateur ou rangez la Clean Station.
 - L'appareil risque de tomber et de provoquer des blessures ou de sérieux dommages à l'appareil. En outre, vous risquez de pas être dédommagé pour les dommages.
 - N'utilisez pas l'aspirateur à d'autres fins que celles pour lesquelles il est prévu. (Ne laissez pas les enfants monter sur l'appareil ou jouer avec.)
 - Ils risqueraient de se blesser ou d'endommager l'appareil.
 - Ne laissez pas les enfants toucher l'appareil pendant le nettoyage.
 - Les enfants risquent de se brûler en cas de surchauffe de l'appareil.
 - Ne laissez pas les enfants s'accrocher à la Clean Station ou la pousser.
 - Ils risqueraient de se blesser ou d'endommager l'appareil et le sol.
 - Utilisez vos deux mains pour transporter la Clean Station.

- Lorsque vous sortez le cordon d'alimentation de la rainure en bas de la Clean Station, ne tirez pas trop fort dessus. Tournez délicatement le cordon sur son côté afin qu'il puisse sortir régulièrement.
 - Vous risqueriez d'endommager le cordon d'alimentation et de provoquer un choc électrique ou un incendie.
- Avant de débrancher ou de brancher la Clean Station, éteignez l'aspirateur et assurez-vous que les broches de la fiche d'alimentation n'entrent pas en contact avec vos mains.
 - Il pourrait y avoir un risque d'incendie ou de choc électrique.
- Ne marchez pas brutalement sur la partie supérieure de la brosse humide lorsque vous l'utilisez.
 - Vous risquez d'endommager l'appareil ou le sol.
- Lorsque vous assemblez l'aspirateur, faites attention à ne pas coincer vos doigts dans les articulations.
- N'utilisez pas l'aspirateur sur les objets qui peuvent se rayer facilement (TV, écrans, etc.).
- Lors du nettoyage, veillez à ce que le côté de la brosse ne heurte pas de partie moulée, de mur, de meuble, etc. et ne provoque de coloration.
 - Pour une petite tache, éliminez-la à l'aide d'un chiffon humide ou d'un nettoyeur.
- N'utilisez pas d'eau pour nettoyer l'appareil pendant que vous l'utilisez.
- Utilisez l'appareil dans des endroits secs et ne l'utilisez pas dans des endroits humides ou pour aspirer de l'eau.
- N'utilisez pas l'appareil dans la lumière directe du soleil ou dans un endroit extrêmement chaud et ne le stockez pas à l'intérieur d'une voiture.
- Ne mettez pas d'eau chaude, de détergent, etc. dans le réservoir d'eau de la brosse humide.
 - Cela pourrait engendrer dysfonctionnement ou une dégradation des performances de l'appareil.
- Lorsque vous n'utilisez pas la brosse humide, videz toute l'eau présente dans le réservoir d'eau.

Maintenance

REMARQUE

- Parfois, la roue d'une brosse peut rayer le sol. Avant d'utiliser l'aspirateur, vérifiez l'état des roues de la brosse.
 - Si des corps étrangers sont présents sur la roue de la brosse et s'ils ne peuvent pas être facilement retirés, prenez contact avec un centre de dépannage Samsung.
- Si la partie interne de la brosse humide est obstruée par un corps étranger de grosse taille, la vitesse de rotation est réduite ou le disque rotatif s'arrête.

ATTENTION

- Ne poussez pas l'aspirateur lorsqu'il est rangé sur la Clean Station.
 - Ils risqueraient de se blesser ou d'endommager l'appareil et le sol.
- Ranger l'appareil à un endroit exposé aux rayons du soleil pendant de longues heures risque d'entraîner une déformation ou une décoloration des pièces de l'appareil. Par conséquent, rangez l'appareil à l'ombre.
- Ne nettoyez pas la brosse de l'aspirateur avec de l'eau. La nettoyer avec de l'eau peut entraîner une déformation des pièces ou un dysfonctionnement.
- Si vous constatez une réduction continue de la puissance d'aspiration ou une surchauffe anormale de l'aspirateur, nettoyez l'appareil et remplacez les filtres.
- Lorsque la Clean Station émet de mauvaises odeurs, remplacez le sac à poussière ou nettoyez les filtres.

Dépannage

En cas de problème, consultez les solutions indiquées ci-dessous avant d'appeler l'assistance. Notez que tout appel déterminant l'absence de défauts sera facturé.

Problèmes	Solutions
L'aspirateur ne fonctionne pas.	<ul style="list-style-type: none">• Vérifiez le niveau de la batterie et mettez-la en charge.• Vérifiez que l'appareil est éteint, puis appuyez sur le bouton Marche/ Arrêt pour l'allumer.• Vérifiez si le tube réglable, le réservoir de poussière ou la brosse est bloqué(e).• Vérifiez si le micro-filtre lavable est inséré correctement.• Si l'aspirateur n'a pas été utilisé pendant une période prolongée, rechargez la batterie.• Remplacez la batterie lorsque celle-ci arrive en fin de vie.
La brosse rotative (tambour) située à l'intérieur d'une brosse ne fonctionne pas.	<ul style="list-style-type: none">• Lorsque le message [Contrôle brosse/filtre] s'affiche à l'écran, coupez l'alimentation de l'aspirateur et vérifiez que la brosse ne soit pas obstruée par un corps étranger. Si tel est le cas, retirez le corps étranger et redémarrez l'aspirateur.• Lorsque l'aspirateur est allumé, éteignez-le et rallumez-le.<ul style="list-style-type: none">- Pour la (brosse à action mince) et la (brosse humide), si le dispositif anti-surchauffe du moteur de la brosse est en marche, il faut attendre environ 30 minutes pour que le moteur refroidisse.
Une odeur émane de la sortie d'air ou du filtre de l'appareil.	<ul style="list-style-type: none">• Videz le réservoir de poussière et nettoyez les filtres régulièrement.<ul style="list-style-type: none">- Étant donné que votre aspirateur est un appareil neuf, il se peut qu'une légère odeur émane au cours des 3 premiers mois après l'achat.- Si vous utilisez l'aspirateur pendant des périodes prolongées, la saleté accumulée dans le réservoir de poussière ou présente sur le filtre peut émettre une odeur.• Des filtres de rechange sont disponibles auprès de votre centre de dépannage Samsung local.
De l'électricité statique se forme lors du nettoyage d'un tapis épais et doux.	<ul style="list-style-type: none">• Les matières d'un tapis (tapis de garderie, tapis d'isolation phonique à installer entre deux étages, etc.) peuvent générer de l'électricité statique.<ul style="list-style-type: none">- Passez la brosse sur un sol normal pendant quelques instants, puis poursuivez l'aspiration du tapis. L'électricité statique aura normalement disparu.

Problèmes	Solutions
La brosse humide ne vaporise pas d'eau.	<ul style="list-style-type: none"> • Lors de la première utilisation, l'air présent dans la pompe interne de la brosse humide et le tube est susceptible d'entraîner un délai de vaporisation de l'eau par la brosse humide. <ul style="list-style-type: none"> - Démontez le réservoir d'eau, appuyez sur le bouton de vaporisation d'eau (+) et assurez-vous que la pompe fonctionne en émettant un bruit. - Remplissez le réservoir d'eau, montez-le sur la brosse humide et appuyez plusieurs fois sur le bouton de vaporisation de l'eau (+).
L'aspirateur ne peut pas être mis en charge.	<ul style="list-style-type: none"> • Vérifiez que la tension alimentant la Clean Station est conforme aux exigences de cette dernière. • Vérifiez si l'aspirateur est allumé puis si la DEL du voyant de niveau de batterie est allumée. • Vérifiez s'il y a des corps étrangers (poussière) sur la borne de charge. Retirez tout corps étranger à l'aide d'un coton-tige ou d'un chiffon doux.
L'aspirateur s'arrête de fonctionner pendant le nettoyage.	<ul style="list-style-type: none"> • Cet appareil est équipé du dispositif anti-surchauffe du moteur. Il s'arrêtera de fonctionner temporairement dans les conditions suivantes. Après avoir corrigé la cause du problème, rallumez l'appareil. (Ce cas peut varier en fonction de la température ambiante.) <ul style="list-style-type: none"> - Lorsque l'aspirateur fonctionne avec un réservoir de poussière plein. - Lorsque l'aspirateur fonctionne avec une brosse bouchée. - Lorsque le suceur plat de rallonge est utilisé pendant une durée prolongée.
La puissance d'aspiration baisse soudainement et l'aspirateur émet un son de vibration.	<ul style="list-style-type: none"> • Vérifiez si la brosse, le réservoir de poussière ou le tube réglable est bouché(e) par des corps étrangers et retirez-les. • Vérifiez si le réservoir de poussière est entièrement rempli de poussière. Si c'est le cas, videz-le. • Vérifiez que le filtre n'est pas sale. S'il l'est, nettoyez-le.
Le nettoyage est terminé mais de petites particules de poussière tombent de la brosse.	<ul style="list-style-type: none"> • Après le nettoyage, faites fonctionner l'aspirateur pendant 10 secondes ou plus pour aspirer les petites particules de poussière.

- Cet aspirateur est conforme aux normes suivantes :
 - La directive relative à la basse tension 2014/35/UE
 - La directive CEM 2014/30/UE

SAMSUNG



Dammsugare

Bruksanvisning

Serien VS20A95****

- Läs igenom anvisningarna noggrant innan du använder den här enheten.
- Endast för inomhusbruk



SAMSUNG

Namn på delarna

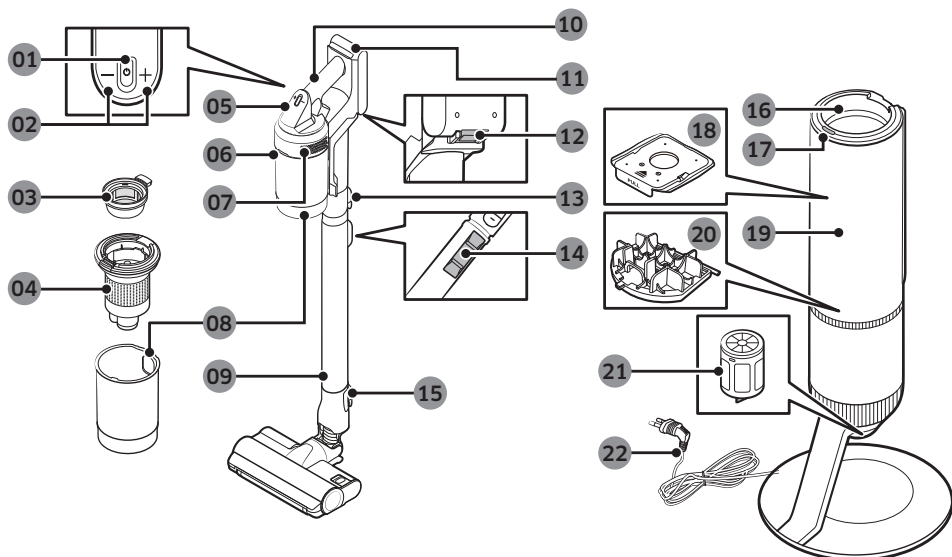

- | | |
|--------------------------------------|--|
| 01 Strömknapp (⏻) | 12 Frigöringsknapp för batteri |
| 02 Sugeffektskontrollknapp | 13 Frigöringsknapp för rör |
| 03 Tvättbart mikro filter | 14 Knapp för att justera rörlängd |
| 04 Metallnätsgallerfilter | 15 Frigöringsknapp för borste |
| 05 Skärm | 16 Dammbehållaranslutning |
| 06 Frigöringsknapp för dammbehållare | 17 START/STOPP-knapp för städstation |
| 07 Filter för fint damm | 18 Damppåse |
| 08 Dammbehållare | 19 Städstationens hölje |
| 09 Justerbart rör | 20 Städstationens förmotorfilter |
| 10 Handtag | 21 Städstationens filter för fint damm |
| 11 Batterinivåindikator | 22 Strömssladd |

* Vågmönstret på produktens utsida är ett naturligt utseende på grund av pärlfördelningen i det pärlplastmaterial som har använts. Det skinande pärlmaterial som används ger en utmärkt blank beläggning, ingen ytterligare beläggning behövs.

Tillbehör

Tillbehör märkta med * kan variera beroende på modell.



Justerbart rör

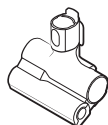

Pålsverktyg



Kombinationsverktyg



Långsmalt verktyg

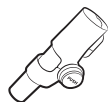

Flexibelt verktyg

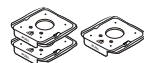

Dampmpåse: 3 st.
(inuti enheten: 1, Reserv: 2)

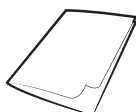

Bruksanvisning



*Laddare

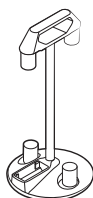

Tillbehörsdocka

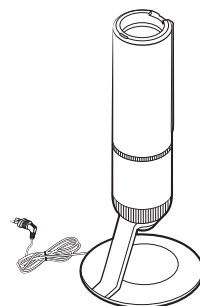

Städstation

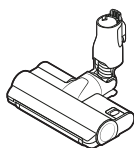

*Jet Dual-borste

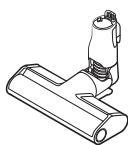

*Smal borste

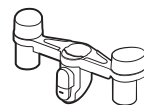

*Hållare på tillbehörsdocka

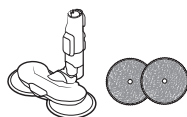

*Våtborste/
flergångsvåtdyna

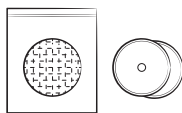

*Engångsvåtdyna/
fästbar dyna



*Batteri
(VS20A95***: 2 st.)

* Tillval

* Modellen VS20A958***: Extrabatteriet och extraladdaren kan köpas separat.

* En flergångsvåtdyna och en engångsvåtdyna medföljer våtborsten.

* Våtborsten och Jet Dual-borsten är endast kompatibla med modellen VS20A95***.

Produktspecifikationer

Laddnings- och dammsugningstider kan skilja sig åt beroende på vilken borste som används och användningsvillkoren.

Modell		Serien VS20A95****
Strömförbrukning (dammsugare)		Baserat på en smidig dammsugare: 580 W
Batterispecifikationer		Litiumjon 25,2 V, 2 200 mAh, 7-cells
Vikt (dammsugare)		2,7 kg (Jet Dual-borste)
Storlek	Dammsugare	Bredd 250 mm x Djup 210 mm x Höjd 1 000 mm
	Städstation	Bredd 300 mm x Djup 300 mm x Höjd 850 mm
Laddningstid		3,5 timmar
Dammsugningstid (standard: [MID])	Kombinationsverktyg/ långsmalt verktyg	Omkring 60 min. [MIN]/Omkring 30 min. [MID]/ Omkring 10 min. [MAX]/Omkring 3 min. [JET]
	Jet Dual-borste	Omkring 42 min. [MIN]/Omkring 24 min. [MID]/ Omkring 14 min. [MAX]/Omkring 8 min. [JET]
	Smal borste	Omkring 50 min. [MIN]/Omkring 25 min. [MID]/ Omkring 15 min. [MAX]/Omkring 9 min. [JET]
	Våtborste	Omkring 100 min

* Dammsugningstiden fördubblas när du använder två batterier i följd.

Användning



* Se QR-koden för mer detaljerad information.

Städstation

#1 Installera städstationen

- Linda städstationens strömsladd runt skåran längst ned.
 - Se till att strömsladden är korrekt placeras så att städstationen står rakt.
- Se till att strömsladden är prydligt anordnad innan du ansluter städstationen.
- När du ansluter städstationen lyser statusindikatorn blått i fem sekunder och släcks sedan.

#2 Använda städstationen

- Statusindikator/(START/STOPP)-knapp
- När du har placerat dammsugaren i städstationen trycker du på START/STOPP-knappen för att tömma dammbehållaren.
 - Tryck på START/ STOPP-knappen igen för att stoppa driften.
- Stäng dammbehållarens nedre lock innan du använder dammsugaren då det nedre locket är öppet efter att dammbehållaren har tömts i städstationen.

Dammsugare

Ladda batteriet

- * Ladda batteriet när batterinivåindikatorn lyser rött eller meddelandet [Lågt batteri] visas på displayen.
- * Du kan inte använda dammsugaren när den laddas.
- * Se till att batteriets baksida är korrekt placerat på dammsugarens laddningsdel.
- * Kontrollera att batterinivåindikatorn visas under laddning.
- * När laddningen börjar aktiveras batterinivåindikatorn (röd, orange eller gul beroende på laddningens förlopp), den stiger gradvis och blir grön när laddningen är klar.

VAR FÖRSIKTIG

- Dammsugaren måste stängas av innan du matar ut batteriet.
 - Om batteriet matas ut med våld när dammsugaren används kan felfunktion uppstå på dammsugaren.
- Var försiktig så att du inte tappar batteriet. Om du gör det kan du skada dig själv eller batteriet.

#3 Sätta i batteriet

Tryck in batteriet tills du hör det klicka på plats.

#4 Mata ut batteriet

Tryck på frigöringsknappen för batteriet på handtagets baksida för att mata ut batteriet.

#5 Ladda extrabatteriet

- Ladda extrabatteriet i den extra batteriladdningsplatsen längst ned på tillbehörsdockan.
 - Tryck in batteriet ordentligt.
- * Modellen VS20A958***: Om du vill ladda batteriet i tillbehörsdockan måste du köpa en laddare separat. (VCA-SAPA95)

Använda dammsugaren

#6 Kontrolldel

- * Du måste välja språk innan du använder produkten. Använd knappen (+) eller knappen (-) för att välja ett språk och håll knappen (+) intryckt i tre sekunder för att slutföra inställningen.
 - Håll knappen (+) intryckt i tre sekunder när dammsugaren används för att öppna språkinställningsläget senare.
- * Ställ in energisparläget genom att hålla knappen (+) intryckt i fem sekunder medan dammsugaren är i städstationen.
 - Avbryt energisparläget genom att hålla knappen (+) intryckt i fem sekunder.
 - Energisparläget avslutas automatiskt om dammsugaren används.

01 Ström (⏻) på/av: Tryck på knappen (⏻) för att börja dammsuga i läget [MID].

- När våtborsten har monterats börjar dammsugaren städa i våtborstläget.

02 Kontrolldel för sugeffektläget: Du kan ändra sugeffektläget.

- Du kan ändra sugeffektens fyra steg [MIN, MID, MAX, JET] med knapparna (+) och (-).

OBS!

- När dammsugaren är i våtborstläget fungerar endast knappen (+).
- Om borsten sugs fast mot golvet eller inte snurrar som den ska på grund av golvet material (en matta, sängkläder osv.) ändrar du sugeffektläget till [MIN] eller [MID].
- När våtborste används stöds inte språkinställningen.

#7 Skärmdel

- Sugeffektläge
 - Visar det sugeffektläge du har valt som [MIN], [MID], [MAX] eller [JET].
- [WET]: Våtborstläge
 - När våtborsten har monterats visas våtborstläget.
 - Tryck på knappen (+) för att spreja vatten. När du håller in knappen (+) sprejas vatten i max två sekunder.
- Kontrollera meddelanden
 - **Lågt batteri:** Visas när batterinivån är låg.
 - **Objkt. fast i borste/tbh:** Felmeddelandet visas när något har fastnat i borsten eller verktyget.
 - **Filter ej insatt:** Felmeddelandet visas när mikro filtret saknas.
 - **Tilltäppt:** Felmeddelandet visas när dammsugaren är igensatt.
 - **Se borste, tbh, filter:** Användaren bör kontrollera borsten, verktyget eller filtret för att åtgärda igensättningsproblemet.
 - **Rengör mikro filter:** Aviserar och rekommenderar användaren att regelbundet kontrollera och tvätta mikro filtret. (Se avsnittet Rengöra dammsugaren.)
 - **Energi besp. På:** Visas när energisparläget är på.
 - **Energi besp. Av:** Visas när energisparläget är av.

Använda tillbehörsdockan

Koppla in laddaren innan du laddar extrabatteriet.

#8 Använda tillbehörsdockan

- **A:** Tillbehörsdocka
- **B:** Tillbehörsdocka + hållare till tillbehörsdocka
- När tillbehören tas bort för att förvaras kan damm falla ned från dammsugarens insugsdel.
 - Efter rengöring kortar du rörets längd och kör dammsugaren i läget [MAX] i tio sekunder.
 - Om dynan är våt och förvaras med våtborsten kan väggen intill våtdynan kontamineras eller börja lukta. Efter att du har rengjort dynan låter du den torka helt.
 - Tryck på frigöringsknappen på borstens baksida för att ta bort borsten.

Använda tillbehören

#9 Ta bort tillbehören

- Tryck på frigöringsknappen på baksidan för att ta bort det justerbara röret eller borsten.
- Innan du tar bort tillbehören ska du köra i [MAX]-läget längre än tio sekunder för att ta bort främmande material som kan finnas kvar i tillbehören.

#10 Kombinationsverktyg

Använd för att ta bort damm från gardiner, möbler, soffor osv.

#11 Långsmalt verktyg

Använd för att ta bort damm i fönsterkarmar, springor, hörn osv.

#12 Flexibelt verktyg

Använd för att rengöra svåråtkomliga platser som övre eller bakre delar av möbler eller tak.

OBS!

- Det flexibla verktyget kan anslutas till kombinationsverktyget och det långsmala verktyget.

Underhåll

#13 Justera rörlängden

Tryck på knappen på det justerbara rörets baksida för att justera rörets längd i tre steg.

#14 Våtborste

Använd för att rengöra golv med en våtdyna (trä och linoleum).

* Våtborsten har ingen dammupsugningsfunktion.

01 Flergångsvåtdyna

02 Kardborre

03 Snurrskiva

Använda flergångsvåtdynan

• När du sätter fast våtdynan ska du se till att dynan placeras mitt på snurrskivan.

04 Fästbar dyna

05 <Framsida> kardborrsidan

06 <Baksida>

07 Engångsvåtdyna

Använda engångsvåtdynan

• Sätt fast engångsvåtdynan på framsidan (kardborrsidan) på den fästbara dynan på snurrskivan.
– Om du använder engångsvåtdynan utan den fästbara dynan kan rengöringsprestandan försämrans.

• Släng engångsvåtdynan när du är klar.

08 Vattenbehållare

Ta bort och sätta fast vattenbehållaren

• Tryck på vattenbehållarens nedre del för att ta bort den.
• Sätt fast vattenbehållaren genom att föra in den främre delen först.

OBS!

• Använd inte grundvatten eller förorenat vatten.
• När du använder den för första gången kan luften i pumpen och röret göra att det tar en stund innan våtborsten sprejar vatten. Tryck upprepade gånger på knappen för att spreja vatten (+).

Rengöring av städstationen

#15 Byta dammpåse

När statusindikator blir röd bör du byta ut dammpåsen.

#16 Rengöra förmotorfiltret

Använd handtaget för att lyfta bort filtret och skaka det över en soptunna för att avlägsna damm.

#17 Rengöra filtret för fint damm

Skaka filtret för fint damm över en soptunna för att avlägsna damm.



* Se QR-koden för mer detaljerad information.

Rengöra dammsugaren

#18 Dammbehållare/tvättbart mikro filter

VAR FÖRSIKTIG

• När du har rengjort dammbehållaren/det tvättbara mikro filtret med vatten ska du låta dem torka helt i skuggan i mer än 24 timmar före användning.
– När värme appliceras kan deformation av delar uppstå.
– Om filtret inte är helt torrt innan det används kan det leda till dålig lukt.
• Om dammbehållaren eller filtret är igensatt kan dammsugaren stoppa driften på grund av motorns överhettningsskydd.
– Rengör dammbehållaren eller filtren och kör sedan dammsugaren igen.

#19 Filter för fint damm

Stäng av produkten innan du rengör filtret.

- Vrid och dra bort filtret för fint damm och knacka försiktigt på det för att avlägsna dammet.
- Tvätta filtret under rinnande vatten en gång i månaden för att bibehålla bästa möjliga prestanda på filtret.
- Efter rengöring låter du det torka helt i mer än 24 timmar i skuggan före användning.
- Montera det genom att vrida det moturs till linjen nedanför låsbilden inte är synlig.

OBS!

- Använd inte rengöringsmedel eller något verktyg när du tvättar filtret.
- Torka inte med värme.

#20 Smal borste

VAR FÖRSIKTIG

- Rengör inte borsten med vatten.
- Om främmande material finns kvar på borsten tar du bort det med en våtservett eller en torr trasa.

#21 Jet Dual-borste

Om det främmande materialet inte tas bort använder du en sax för att ta bort det.

VAR FÖRSIKTIG

- Om du dammsuger upp en trasa eller annat främmande material som fastnar i den snurrande borsten slutar den snurrande borsten att fungera för att skydda borstmotorn. När du har rengjort borsten stänger du av strömmen och slår sedan på den igen.
- Om en borste inte fungerar efter rengöring stänger du av strömmen och slår sedan på den igen.
- Var försiktig så att du inte fastnar med fingrarna i borstens veck när du rengör den.

#22 Våtborste

OBS!

- Om den snurrande borsten inte fungerar trots att du har rengjort den smala borsten och våtborsten kan motorns överhettningsskydd ha aktiverats. Vänta i 30 minuter eller mer för att låta motorn svalna och kör sedan igen.

#23 Pälsverktyg

Ta bort husdjurshåret med hjälp av en sax och sug sedan upp bitarna.

#24 Långsmalt verktyg/rör

För in en lång och smal pinne och vrid runt flera gånger för att rengöra det långsmala verktyget eller röret.

Säkerhetsinformation

- Innan du använder apparaten ska du läsa igenom bruksanvisningen noggrant och spara den för framtida referens.
- Eftersom de följande anvisningarna täcker flera olika modeller kan egenskaperna hos din dammsugare variera något från dem som beskrivs i den här bruksanvisningen.

Symboler som används för Var försiktig/Varning

VARNING

Indikerar att det finns risk för dödsfall eller allvarlig skada.

VAR FÖRSIKTIG

Indikerar att det finns risk för personskada eller materialskada.

Andra symboler som används

OBS!

Anger att följande text innehåller ytterligare viktig information.

- Information om Samsungs miljöåtaganden och produktspecifika regleringskyldigheter, t.ex. REACH (WEEE, batterier), finns på: [samsung.com/uk/aboutsamsung/samsungelectronics/corporatecitizenship/data_corner.html](https://www.samsung.com/uk/aboutsamsung/samsungelectronics/corporatecitizenship/data_corner.html)

Om du underlåter att uppfylla dessa krav kan det orsaka skada på dammsugarens invändiga delar och upphäva garantin.

Allmänt

- Läs instruktionerna noggrant. Innan du slår på dammsugaren ska du se till att spänningen i strömkällan är samma som den som anges på märkplattan på dammsugarens undersida (batteriets kontaktsida).
- **WARNING!** Använd inte dammsugaren på en blöt matta eller ett blött golv.
- Noggrann övervakning krävs när en enhet används av eller i närheten av barn. Låt inte dammsugaren användas som en leksak. Låt inte dammsugaren gå utan att någon övervakar den. Använd bara dammsugaren för avsett syfte, enligt vad som beskrivs i de här anvisningarna.
- Använd inte dammsugaren utan en dammbehållare.
- Töm dammbehållaren innan den är full för att bibehålla bästa möjliga effekt.
- Använd inte dammsugaren för att plocka upp tändstickor, brinnande aska eller cigarettfimpar. Håll dammsugaren på avstånd från spisar och andra värmekällor. Hetta kan deformera och missfärga enhetens plastdelar.
- Undvik att plocka upp hårda, vassa föremål med dammsugaren, eftersom de kan skada dammsugarens delar.
- Blockera inte in- eller utsug.
- För att undvika skador ska du ta ur kontakten genom att dra i kontakten och inte i sladden.
- Den här apparaten kan användas av barn från 8 år och uppåt och personer med nedsatt fysisk, känslomässig eller mental förmåga eller avsaknad av den erfarenhet och kunskap som krävs om de får övervakning eller instruktioner gällande användning av apparaten på ett säkert sätt och förstår de faror som finns med den. Barn bör inte leka med apparaten. Barn bör inte rengöra eller utföra underhåll på dammsugaren utan övervakning av vuxen.

- Barn ska övervakas av en vuxen så att de inte leker med maskinen.
- Batteriet måste tas bort från huvudenheten innan du rengör eller utför underhåll på dammsugaren.
- Användning av förlängningssladd rekommenderas ej.
- Om dammsugaren inte fungerar som den ska slår du av strömmen och kontaktar ett behörigt Samsung-serviceombud.
- Om strömsladden skadas måste den bytas av tillverkaren eller dess serviceombud eller en liknande behörig person för att undvika elektrisk fara.
- Använd inte för att suga upp vatten.
- Sänk inte ned i vatten för rengöring.
- Kontakta Samsung eller ett Samsung-servicecenter för en utbytesenhet om en sådan behövs.

Städstation

- Modifiera inte den polariserade kontakten för att passa ett uttag utan polarisering eller förlängningssladd.
- Använd inte utomhus eller på våta ytor.
- Koppla ur städstationen (stationen) från uttaget när den inte används och före service.
- Använd bara städstationen tillhandahållen av tillverkaren för att ladda om.
- Använd inte med en skadad sladd eller kontakt.
- Dra inte i eller bär den i sladden, använd inte sladden som handtag, stäng ingen dörr mot sladden och dra inte sladden runt skarpa kanter eller hörn. Håll sladden på avstånd från heta ytor.
- Använd inte förlängningssladdar eller uttag med inadekvat märkström.
- Ladda inte ett icke-laddningsbart batteri.
- Koppla inte loss sladden genom att dra i sladden. Dra i kontakten och inte i sladden för att dra ur den.

- Skada inte och utsätt inte batterierna för extrema temperaturer, eftersom de då kan explodera.
- Försök inte att öppna städstationen. Reparationer ska bara utföras av ett kvalificerat Samsung-servicecenter.
- Utsätt inte städstationen för höga temperaturer och tillåt inte att fukt eller luftfuktighet av något slag kommer i kontakt med städstationen.

Installation

- Kontakta ett Samsung-servicecenter om du har problem med att installera städstationen.
- * Skada eller produktfel som uppstår om städstationen inte har installerats kompenseras eventuellt inte.

Dammsugare

- Dammsug inte upp hårda eller vassa föremål, såsom glas, spikar, skruvar, mynt osv.
- Använd inte utan filter. Stick aldrig in fingrarna eller andra föremål i fläkthuset under service, eftersom enheten oavsiktligt kan slås på.
- Placera inga föremål i öppningarna. Använd inte med några öppningar blockerade. Håll öppningarna fria från damm, ludd, hår och annat som kan minska luftflödet.
- Plocka inte upp några toxiska material (klorin, ammoniak, avloppsrengöring osv.).
- Plocka inte upp något som brinner eller ryker, t.ex. cigaretter, tändstickor och het aska.
- Använd inte dammsugaren på en instängd plats där det förekommer ångor från oljebaserad färg, thinner, antändbart damm och andra explosiva eller toxiska ångor.

Strömrelaterat

VARNING

- Böj inte strömsladden med överdriven kraft och sätt inte tunga föremål på strömsladden.
 - Om det görs kan elektrisk stöt eller brand uppstå.
- Säkerställ att vatten inte kommer i kontakt med strömsladden eller strömkontakten om dammsugaren används på en veranda eller i ett område där vatten används.
- Torka av elkontaktens stift eller kontaktpunkt om det finns damm, vatten osv. på dem.
 - Om det inte görs kan onormal drift eller elektrisk stöt uppstå.
- Dra inte i strömsladden och rör inte vid kontakten med våta händer.
 - Om det görs kan elektrisk stöt eller brand uppstå.
- Koppla inte in städstationen i en strömkälla med fel spänning. Koppla inte in städstationen i ett grenuttag.
 - Om det görs kan elektrisk stöt eller brand uppstå.
- Använd inte en skadad elkontakt, strömsladd eller ett vägguttag som sitter löst.
 - Om det görs kan elektrisk stöt eller brand uppstå.
- Om strömsladden är skadad ska strömsladden bytas ut mot en ny strömsladd av ett av Samsung auktoriserat servicecenter.
 - Om det görs kan elektrisk stöt eller brand uppstå.

Användning

VARNING

- Städstationen bör placeras och användas på ett stabilt golv.
 - Om produkten välter kan personskador eller skador på produkten och golvet uppstå.
- Varken placera eller använd produkten på ett ojämnt golv, en matta, ett bord eller en bänk etc.
 - Om produkten välter kan personskador eller skador på produkten och golvet uppstå.

- Placera inte produkten vid en väg bakom vilken det finns rörledningar (gas eller vatten etc) eller elektriska ledningar installerade.
- Orsaka inte kortslutning genom att vidröra laddningsterminalen med bestick, skruvmejslar av metall osv.
 - Om det görs kan felfunktion i produkten eller elektrisk stöt uppstå.
- Se till att laddningsterminalerna på dammsugaren och städstationen inte kommer i kontakt med en ledare som ett armband, en klocka, en metallstav, spikar osv.
- Se till att eventuella vätskor som vatten eller juice inte tränger in i dammsugaren eller städstationen.
 - Om det görs kan elektrisk stöt eller brand uppstå.
- Eftersom städstationen endast är avsedd att användas med Samsung Jet trådlös dammsugare ska du inte använda städstationen med andra elektriska apparater eller i andra syften.
 - Om det görs kan allvarlig skada på städstationen eller brand uppstå.
- Dammsug inte upp vätskor, vassa blad, nålar, glödande aska, mjöl osv. under rengöring.
 - Om det görs kan onormal drift eller produktskada uppstå.
- Använd inte dammsugaren för att suga upp vätskor som spillda drycker eller avföring från husdjur.
- Borsten och luftutsläppet får inte blockeras under rengöring.
 - Om det görs kan produktfel eller brand uppstå på grund av att produkten överhettas.
- Den här produkten är endast avsedd för privat bruk. (Använd inte den här produkten för experimentell, kommersiell eller industriell rengöring.)
 - Om det görs kan onormal drift eller produktskada uppstå.
 - Dammsugning utomhus: sten och cementdamm
 - Biljard: kritdamm
 - Aseptiskt rum på sjukhus

- Åk inte på produkten och utsätt den inte för kraftiga stötar.
 - Personskada eller produktskada kan inträffa.
- Koppla bort laddaren innan du lyfter upp och bär tillbehörsdockan.
 - Laddningsterminalen eller strömsladden är skadad och elektrisk stöt kan uppstå.
- Använd inte produkten nära värmeapparater såsom värmeelement eller i områden som innehåller brännbara sprejer eller material.
 - Om du gör det kan brand uppstå eller produkten deformeras.
- Var försiktig så att du inte skadar dig själv på de rörliga eller snurrande delarna när du använder dammsugaren.
 - Var försiktig så att du inte suger in kroppsdelar (hår, händer osv.) i den roterande borsten (trumman).
- Använd båda händerna när du rengör väggar och tak.
 - Om du rengör med en hand kan du skada handleden eller tappa dammsugaren och orsaka personskada eller skador på dammsugaren.
- Se till att filtren förs in korrekt.
 - Sugeffekten kan minska.
 - Om damm tränger in i dammsugarens motor kan produktskada uppstå.
 - Produkten fungerar eventuellt inte.
- När du suger upp vassa föremål som sand med dammsugaren kan de repa dammbehållarens insida.
- Rör inte vid vägguttaget och öppna fönstret för att ventileras om det finns någon gasläcka eller en lättantändlig sprej, t.ex. en dammborttagare, används.
 - Om det görs kan explosion eller brand uppstå.
- Om produkten avger ett konstigt ljud eller avger lukt eller rök, stäng av produkten omedelbart och kontakta sedan ett Samsung servicecenter.
 - Om det görs kan elektrisk stöt eller brand uppstå.

Underhåll

⚠ VARNING

- Stäng av produkten innan du tar bort främmande föremål inuti produkten.
 - Om produkten är på när du tar bort främmande föremål kan du skada dig själv eller produkten.
- Vid rengöring av produktens utsida ska du först stänga av produkten och sedan torka den med en torr duk. Spruta inte vatten direkt på produkten eller torka den med flyktiga material, såsom bensen, thinner eller alkohol.
 - Stäng av produkten och kontakta ett Samsung-servicecenter om vatten tränger in i produkten och ett fel inträffar.
- Koppla bort produkten från eluttaget innan du rengör städstationen.
- Använd inte alkaliska rengöringsmedel, syra, industriella rengöringsmedel, luftfräschar, ättiksyra osv. när du rengör de tvättbara delarna.
 - Annars kan produktskador såsom sprucken, deformerad eller missfärgad plast samt försvagat tryck uppstå.

Tvättbara delar		Dammbehållare, tvättbart mikro filter, fint dammfilter, metallnätsgallerfilter, torr duk
Tillåtet rengöringsmedel	Neutralt	Diskmedel
Ej tillåtet rengöringsmedel	Alkaliskt	Flytande syre, mögelrengöring osv.
	Syra	Paraffinolja, ett emulgeringsmedel osv.
	Industriella rengöringsmedel	NV-I, PB-I, Opti, alkohol, aceton, bensen, thinner osv.
	Luftfräschar	Sprejluftfräschar (kaffedoft, örter osv.)
	Oljor	Animaliska eller vegetabiliska oljor
	Övrigt	Ätbar ättiksyra, vinäger, isättika osv.

Obs! och Var försiktig

Installation

VAR FÖRSIKTIG

- Installera inte produkten nära vatten, i ett område med överdriven fukt eller nära fönster etc.
- Placera inte städstationen på en plats där människor passerar ofta, vid en ingång eller en smal passage.
 - Personer kan snubbla över den och skada sig eller så kan produkten skadas.
- Om städstationen har installerats felaktigt kan den trilla, vilket kan leda till personskada och allvarlig produktskada.
- Installera städstationen på en plats där det inte finns några föremål som kan ha sönder den eller orsaka skada.

Batterianvändning

OBS!

- Om produkten inte fungerar efter att du har laddat batteriet ska du byta ut batteriet. Kontakta ett Samsung-servicecenter om den fortfarande inte fungerar trots det nya batteriet.
- Du måste köpa batteri och adapter separat.
- När du köper ett batteri på ett Samsung-servicecenter ska du leta efter Samsung-logotypen på batteriet (**SAMSUNG**) och batteriets namn (VCA-SBTA95).

VAR FÖRSIKTIG

- Ta inte isär batteriet eller städstationen.
- Utsätt inte batteriet för värme och placera det inte i eld.
- Eftersom batteriet endast är tillverkat för den här produkten ska du inte använda batteriet i andra elektroniska apparater eller i andra syften.
- Felfunktion kan uppstå på produkten om batteriet tas bort under användning.
- Batteriets användningstid kan minska med ökad batterianvändning. När batteriet inte längre laddas eller blir urladdat snabbt ska du byta ut det mot ett nytt.

- Använd endast den städstation och de batterier som tillhandahålls av tillverkaren.
- Kontrollera att du sätter i batteriet i rätt riktning innan du sätter i det.
- Återvinn alla uttjänta batterier.
- Tappa inte batteriet och utsätt det inte för stötar.
- För att skydda motorn och batteriet är det inte säkert att produkten fungerar när temperaturen är lägre än 5 °C eller högre än 45 °C.

Användning

OBS!

- Om alltför mycket kraft används på en borste eller om främmande material fastnar i den snurrande borsten (trumman) kan det hända att borsten slutar fungera för att skydda motorn eller produkten. Stäng av dammsugaren, ta bort det främmande materialet och slå sedan på dammsugaren igen.
- Statisk elektricitet kan uppstå beroende på fuktigheten, temperaturen, golvmaterialet osv. i din hemmiljö.
- Ladda batteriet innan du använder ett nyinköpt batteri första gången eller om du inte har använt batteriet under en längre tid.
- Koppla bort städstationen och ta bort batteriet från städstationen om du inte kommer att använda dammsugaren eller ska resa bort under en längre period. Batteriet laddas ur långsamt om det inte laddas.
- Ladda batteriet när batterinivån är låg. Om batterinivån förblir låg under en längre period kan det leda till att batteriets prestanda försämras.
- Rengör våtborstens flergångsvåtdyna i tvättmaskinen tillsammans med ett neutralt rengöringsmedel.
 - Om våtdynan utsätts för värme, mjukmedel osv. kan den dock ändras eller missfärgas och produktens prestanda kan försämras. Koka inte våtdynan.

- Använd en äkta våtdyna från Samsung Electronics till våtborsten.
- Om våtborsten används utan en våtdyna täcks inte eventuella produktfel av garantin och en serviceavgift kommer att debiteras.
- Kontakta ett Samsung-servicecenter om du vill köpa en extra flergångsvåtdyna till våtborsten.
- Kontrollera modellnamnet (VCA-SPA95) när du köper en extra engångsvåtdyna.
- Om du vill köpa en ytterligare dammpåse ska du först kontrollera modellnamnet (VCA-ADB952) och Samsung-logotypen **(SAMSUNG)** och sedan kontakta din närmaste Samsung Electronics-återförsäljare eller ditt närmaste Samsung-servicecenter.
- När städstationens dammpåse är full med damm kan städstationen stoppa på grund av motorns överhettningsskydd. Byt ut dammpåsen och använd produkten igen.
- Om det finns larver i det uppsugna dammet kan de föröka sig i dammpåsen. Rengör städstationen med en blöt trasa och byt ut dammpåsen.
- Knuffa inte till städstationen så att den välter.
 - Personskador eller skador på produkten och golvet kan uppstå.

⚠ **VAR FÖRSIKTIG**

- Använd inte produkten nära lättantändliga material.
Använd inte:
 - På en plats där ett brinnande ljus eller en bordslampa står på golvet.
 - På en plats där det finns osläckt aska i en oönskad öppen spis.
 - På en plats där det finns lättantändliga material som bensin, alkohol, thinner, askfat med ej släckta cigaretter osv.
- Luta inte produkten mot en vägg eller ett bord.
 - Produkten kan trilla med personskada och allvarlig produktskada som följd.
- Under eller efter användning av dammsugaren bör du lägga dammsugaren ned eller placera den i städstationen.
 - Produkten kan trilla med personskada och allvarlig produktskada som följd. Du får eventuellt ingen kompensation för skadan.
- Använd inte dammsugaren för något annat än det syfte den är avsedd för. (Låt inte barn rida på eller leka med produkten.)
 - Personskada eller produktskada kan inträffa.
- Låt inte barn vidröra produkten när den används.
 - Barn kan få brännskador om produkten blir överhettad.
- Tillåt inte att barn klänger eller knuffar på städstationen.
 - Personskador eller skador på produkten och golvet kan uppstå.
- Använd båda händerna när du bär städstationen.
- Dra inte för hårt i strömsladden när du drar ut den ur skåran längst ned på städstationen. Vrid sladden försiktigt på sidan så att den kommer ut smidigt.
 - Annars kan strömsladden skadas och orsaka elektrisk stöt eller brand.

- Stäng av dammsugaren och se till att kontaktens stift inte kommer i kontakt med dina händer innan du ansluter eller kopplar från städstationen.
 - Om det inte görs kan brand eller elektrisk stöt uppstå.
- Kliv inte på våtborstens övre del när du använder den.
 - Om du gör det kan produktskada eller skador på golvet uppstå.
- Var försiktig så att du inte fastnar med fingrarna i de rörliga delarna när du monterar dammsugaren.
- Använd inte dammsugaren på föremål som lätt repas (TV, skärmar osv.).
- När du dammsuger ska du vara försiktig så att inte borstens sida stöter emot golvlister, väggar, möbler osv. och orsakar märken.
 - Ta bort lättare märken med en blöt trasa eller ett rengöringsmedel.
- Använd inte vatten för att rengöra produkten när den används.
- Du bör använda produkten på torra platser och inte använda den där det är blött eller i vatten.
- Använd inte produkten i direkt solljus eller hög värme och förvara inte produkten inuti en bil.
- Håll inte i varmt vatten, rengöringsmedel osv. i våtborstens vattenbehållare.
 - Om det görs kan felfunktion eller sämre prestanda uppstå.
- Töm vattenbehållaren på allt vatten när du inte använder våtborsten.

Underhåll

OBS!

- Ibland kan hjulet på en borste repa golvet. Kontrollera statusen på borstens hjul innan du använder dammsugaren.
 - Kontakta ett Samsung-servicecenter om det finns främmande föremål på borstens hjul som du inte enkelt kan ta bort.
- Om våtborstens inre del blir igensatt med större främmande föremål minskar snurrkapaciteten eller stannar snurrskivan helt.

VAR FÖRSIKTIG

- Knuffa inte på dammsugaren medan den förvaras i städstationen.
 - Personskador eller skador på produkten och golvet kan uppstå.
- Om produkten förvaras i solljus under flera timmar kan det leda till att delar på produkten deformeras eller missfärgas. Förvara därför produkten i skuggan.
- Rengör inte dammsugarens borste med vatten. Om du rengör den med vatten kan det leda till att delar deformeras eller till felfunktion.
- Rengör produkterna och byt ut filtren om du märker att sugeffekten minskar kontinuerligt eller om dammsugaren blir onormalt överhettad.
- Byt ut damppåsen eller rengör filtren om städstationen avger dålig lukt.

Felsökning

Läs igenom problemen och lösningarna nedan innan du ringer efter service. Observera att du kommer att debiteras för servicesamtal där inga fel hittades.

Problem	Lösningar
Dammsugaren fungerar inte.	<ul style="list-style-type: none">• Kontrollera batterinivån och ladda batteriet.• Kontrollera om produkten är avstängd och tryck sedan på strömknappen för att slå på den.• Kontrollera om det justerbara röret, dammbehållaren eller borsten är igensatta.• Kontrollera att det tvättbara mikro filtret är korrekt isatt.• Ladda batteriet om dammsugaren inte har använts under en längre tid.• Byt ut batteriet om det dör.
Den snurrande borsten (trumma) inuti en borste fungerar inte.	<ul style="list-style-type: none">• När meddelandet [Se borste, tbh, filter] visas stänger du av dammsugaren och kontrollerar om borsten är igensatt med främmande material. Ta i så fall bort det främmande materialet och starta om dammsugaren.• Om dammsugaren är på stänger du av den och slår sedan på den igen.<ul style="list-style-type: none">- Om borstmotorns överhettningsskydd har aktiverats för den tunna borsten och våtborsten kan det ta omkring 30 minuter för motorn att svalna.
Det luktar konstigt från produktens luftutsläpp eller filter.	<ul style="list-style-type: none">• Töm dammbehållaren och gör rent filtren ofta.<ul style="list-style-type: none">- Eftersom dammsugaren är en helt ny produkt kan den avge en viss lukt de första tre månaderna efter köpet.- Om du använder dammsugaren under en längre period kan ansamlingar av damm i dammbehållaren eller damm på filtret generera dålig lukt.• Ersättningsfilter finns att köpa hos ditt lokala serviceombud för Samsung.
Statisk elektricitet uppstår när jag rengör en tjock och mjuk matta.	<ul style="list-style-type: none">• Mattans material (mattor inom barnomsorgen, ljuddämpande mattor osv.) kan ge upphov till statisk elektricitet.<ul style="list-style-type: none">- Rör borsten över ett normalt golv en stund och dammsug sedan igen så bör den statiska elektriciteten försvinna.
Våtborsten sprejar inte vatten.	<ul style="list-style-type: none">• När du använder den för första gången kan luften i våtborstens invändiga pump och röret göra att det tar en stund innan våtborsten börjar spreja vatten.<ul style="list-style-type: none">- Ta bort vattenbehållaren, tryck på knappen för att spreja vatten (+) och kontrollera att pumpen körs genom att lyssna efter ett ljud.- Fyll vattenbehållaren, sätt fast den på våtborsten och tryck upprepade gånger på knappen för att spreja vatten (+).

Problem	Lösningar
Det går inte att ladda dammsugaren.	<ul style="list-style-type: none"> • Bekräfta att spänningen som tillhandahålls städstationen matchar städstationens krav. • Kontrollera att dammsugaren är på, och kontrollera sedan om batterinivåindikatorns LED-lampa är tänd. • Kontrollera om främmande material (damm) finns på laddningsterminalen. Ta bort eventuellt främmande material med en bomullspinne eller mjuk trasa.
Dammsugaren stängs av under rengöring.	<ul style="list-style-type: none"> • Eftersom den här produktens motor har ett överhettningsskydd slutar produkten att fungera tillfälligt i följande förhållanden. När problemets orsak har åtgärdats slår du på produkten igen. (Det här kan variera beroende på omgivande temperatur.) <ul style="list-style-type: none"> - När dammsugaren körs med en full dammbehållare. - När dammsugaren körs med en igensatt borste. - När det långsmala verktyget används under en längre tid.
Sugkraften minskar plötsligt och dammsugaren avger ett vibrerande ljud.	<ul style="list-style-type: none"> • Kontrollera om borsten, dammbehållaren eller det justerbara röret är igensatt med främmande material och ta i så fall bort det. • Kontrollera om dammbehållaren är full med damm. Töm i så fall behållaren. • Kontrollera om filtret är smutsigt. Rengör i så fall filtret.
Rengöringen är genomförd men små dammpartiklar kommer ut från borsten.	<ul style="list-style-type: none"> • Kör dammsugaren i tio sekunder eller mer efter rengöring för att suga upp de små dammpartiklarna.

- Den här dammsugaren är godkänd enligt följande.
 - Lågspänningsdirektivet 2014/35/EU
 - EMC-direktivet 2014/30/EU

SAMSUNG

Om du har några frågor eller synpunkter om Samsungs produkter,
är du välkommen att kontakta Samsung Support.

0771-400 300

www.samsung.com/se/support



Støvsuger

Brugervejledning

VS20A95****-serien

- Læs brugervejledningen omhyggeligt, inden du bruger denne enhed.
- Må kun anvendes indendørs



SAMSUNG

Komponentoversigt

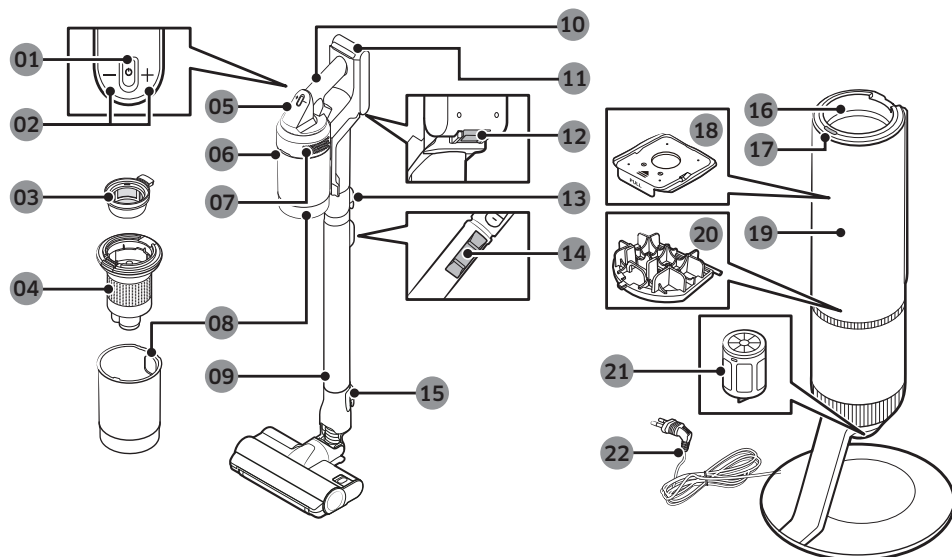

- 01 Tænd/sluk-knap (⏻)
- 02 Styreknop til sugeseffekt
- 03 Vaskbart mikro filter
- 04 Metalnetfilter
- 05 Display
- 06 Knap til udskydning af støvbeholder
- 07 Filter til fint støv
- 08 Støvbeholder
- 09 Justerbart rør
- 10 Håndtag
- 11 Batteriniveauindikator
- 12 Knap til udskydning af batteri
- 13 Knap til udskydning af rør
- 14 Knap til justering af rørlængde
- 15 Knap til udskydning af børste
- 16 Samling til støvbeholder
- 17 START/STOP-knap til rengøringsstation
- 18 Støvsugerpose
- 19 Frontdæksel til rengøringsstation
- 20 Før-motor-filter til rengøringsstation
- 21 Filter til fint støv til rengøringsstation
- 22 Strømkabel

* Bølgemønsteret på ydersiden af produktet er det naturlige udseende som følge af brugen af perleplastmateriale og perlefordelingen. Derudover giver det skinnende perlemateriale en fremragende glansbelægning, og der er ikke behov for ekstra belægning.

Tilbehør

Tilbehør, der er markeret med "***", er forskelligt fra model til model.



Justerbart rør

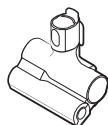

Kæledyrsværktøj



Kombinationsværktøj



Udvidet sprækkeværktøj



Fleksibelt værktøj



Støvsugerpose: 3 enheder
(Inde i produktet: 1, reserve: 2)



Brugervejledning



*Oplader

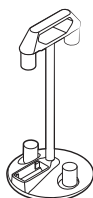

Tilbehørsholder

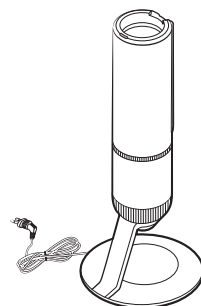

Rengøringsstation

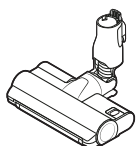

*Jet-dobbeltbørste



*Tynd børste

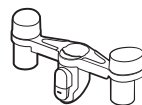

*Beslag til tilbehørsholder

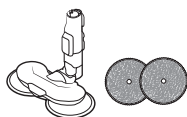

*Vådbørste/
våd klud til flergangsbrug

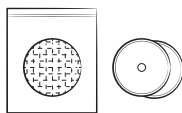

*Våd klud til engangsbrug/
Monterbar klud



*Batteri
(VS20A959***: 2 enheder)

* Tilbehør

* VS20A958***-model: Det ekstra batteri med oplader kan købes separat.

* Vådbørsten byder på en våd klud til flergangsbrug og en våd klud til engangsbrug.

* Vådbørsten og Jet-dobbeltbørsten er kun kompatible med VS20A95***-modellen.

Produktspecifikation

Opladning og rengøringstider kan variere afhængigt af børster og brugsforholdene.

Model		VS20A95****-serien
Strømforbrug (støvsuger)		Baseret på en håndstøvsuger: 580 W
Batterispecifikationer		Li-ion 25,2 V, 2200 mAh, 7-cellet
Vægt (støvsuger)		2,7 kg (Jet-dobbeltbørste)
Størrelse	Støvsuger	Bredde 250 mm x dybde 210 mm x højde 1.000 mm
	Rengøringsstation	Bredde 300 mm x dybde 300 mm x højde 850 mm
Opladetid		3,5 timer
Rengøringstid (standard: [MID])	Kombinationsværktøj / Udvidet sprækkeværktøj	Ca. 60 min. [MIN] / Ca. 30 min. [MID] / Ca. 10 min. [MAX] / Ca. 3 min. [JET]
	Jet-dobbeltbørste	Ca. 42 min. [MIN] / Ca. 24 min. [MID] / Ca. 14 min. [MAX] / Ca. 8 min. [JET]
	Tynd børste	Ca. 50 min. [MIN] / Ca. 25 min. [MID] / Ca. 15 min. [MAX] / Ca. 9 min. [JET]
	Vådbørste	Ca. 100 min.

* Rengøringstiden fordobles, når du bruger to batterier efter hinanden.

Drift



* Se QR-koden for detaljerede oplysninger.

Rengøringsstation

#1 Installation af rengøringsstationen

- 1 Før strømkablet til rengøringsstationen langs den runde rille forned.
 - Sørg for, at strømkablet er placeret korrekt, så rengøringsstationen ikke står og vipper.
- 2 Inden du tilkobler rengøringsstationen, skal strømkablet sidde ordentligt.
- 3 Når du tilkobler rengøringsstationen, bliver statusindikatoren blå i 5 sekunder, hvorefter den slukker.

#2 Brug af rengøringsstationen

- ⓘ Statusindikator / (START/STOP-knap)
- Når du har indsat støvsugeren i rengøringsstationen, skal du trykke på START/STOP-knappen for at tømme støvbeholderen.
- Tryk på START/STOP-knappen for at standse driften.
- Luk bunddækslet på støvbeholderen, inden du bruger støvbeholderen, da bunddækslet er åbent, når du har tømt støvbeholderen på rengøringsstationen.

Støvsuger

Opladning af batteriet

- * Når batteriniveauindikatoren bliver rød, eller meddelelsen [Lavt batteri] vises på displayet, skal du oplade batteriet.
- * Du kan ikke bruge støvsugeren, mens den lades op.
- * Sørg for, at batteriets bagside er korrekt placeret på støvsugerens opladningsdel.
- * Kontrollér, at batteriniveauindikatoren vises under opladningen.
- * Når opladningen starter, tændes batteriniveauindikatoren (rød, orange eller gul afhængigt af opladningsstatus), den stiger gradvist og skifter til grøn, når opladningen er afsluttet.

FORSIGTIG

- Før batteriet skubbes ud, skal støvsugeren slukkes.
 - Hvis batteriet tvinges ud, mens støvsugeren er i drift, vil der muligvis opstå driftsfejl.
- Pas på, du ikke taber batteriet. I så fald kan du komme til skade eller beskadige batteriet.

#3 Isættelse af batteriet

Skub batteriet helt ind, indtil du hører et klik.

#4 Udskubning af batteriet

Tryk på batteriudløserknappen bag på håndtaget for at skubbe batteriet ud.

#5 Opladning af det ekstra batteri

- Oplad det ekstra batteri ved den ekstra batteriopladningsåbning i bunden af tilbehørsholderen.
 - Skub batteriet godt ind.
- * VS20A958***-model: For at oplade batteriet i tilbehørsholderen skal der købes en separat oplader. (VCA-SAPA95)

Brug af støvsugeren

#6 Betjeningsdel

- * Inden produktet bruges, skal du vælge et sprog for første gang. Brug knappen (+) eller (-) for at vælge et sprog, og hold knappen (+) nede i 3 sekunder for at fuldføre indstillingen.
 - Hold knappen (+) nede i 3 sekunder, mens du bruger støvsugeren for at gå til sprogindstillingstilstand senere.
- * Hvis du vil indstille energibesparellestilstanden, skal du holde knappen (+) nede i 5 sekunder, mens støvsugeren er på rengøringsstationen.
 - Hvis du vil indstille energibesparellestilstanden, skal du holde knappen (+) nede i 5 sekunder.
 - Du forlader automatisk energibesparellestilstanden, hvis støvsugeren bruges.

01 Tænd/sluk for strømmen (⏻): Tryk på knappen ⏻ for at påbegynde rengøring i tilstanden [MID].

- Når vådbørsten er samlet, begynder støvsugeren at rengøre i vådbørstetilstand.

02 Betjeningsdel til sugeeffekttilstand: Du kan ændre sugeeffekttilstanden.

- Du kan ændre de 4 trin [MIN, MID, MAX, JET] til sugeeffekten med knappen (+) og (-).

BEMÆRK

- Når støvsugeren er i vådbørstetilstand, er det kun knappen (+), der fungerer.
- Hvis børsten klæber sig fast til gulvet eller ikke drejer ordentligt, skal du alt afhængigt af gulvmaterialet (tæppe, måtte, sengetøj osv.) indstille sugeeffekten til [MIN] eller [MID].
- Når vådbørsten bruges, understøttes sprogindstillingen ikke.

#7 Displaydel

- Sugeeffekttilstand
 - Viser den valgte sugeeffekttilstand som [MIN], [MID], [MAX] eller [JET].
- [VÅD]: Vådbørstetilstand
 - Når vådbørsten er samlet, vises vådbørstetilstanden.
 - Tryk på knappen (+) for at sprøjte med vand. Når du holder knappen (+) inde, sprøjtes der med vand i maks. 2 sekunder.
- Kontrollér meddelelser
 - **Lavt batteri:** Viser, når batteristrømmen er lav.
 - **Genstand fast i børste/tilbehør:** Fejlen vises, når noget sidder fast i børsten eller værktøjet.
 - **Filter ikke isat:** Fejlen vises, når 'mikro filter' mangler.
 - **tilstoppet:** Fejlen vises, når støvsugeren er tilstoppet.
 - **Tjek børste tilbehør, filter:** Beder brugeren om at kontrollere børsten, værktøjet eller filteret for at udbedre tilstopningsfejlen.
 - **Rengør mikro filter:** Advarer og anbefaler brugeren at kontrollere og vaske mikro filteret regelmæssigt. (Se afsnittet 'Rengøring af støvsugeren'.)
 - **Strømsparer Tændt:** Viser, når energibesparelsestilstanden er slået til.
 - **Strømsparer Slukket:** Viser, når energibesparelsestilstanden er slået fra.

Brug af tilbehørsholderen

Inden du oplader ekstrabatteriet, skal du tilkoble opladeren.

#8 Brug af tilbehørsholderen

- **A:** Tilbehørsholder
- **B:** Tilbehørsholder + Beslag til tilbehørsholder
- Når tilbehør frakobles til opbevaring, kan der falde støv ud af støvsugerens sugedel.
 - Efter rengøring skal du forkorte rørlængden og betjene støvsugeren i tilstanden [MAX] i 10 sekunder.
 - Hvis kluden er våd og opbevares sammen med vådbørsten, er der risiko for, at væggen ved den våde klud bliver kontamineret. Efter rengøring af kluden skal kluden tørre helt.
 - Ved frakobling af børsten skal du trykke på udløserknapperne på børsten.

Brug af tilbehøret

#9 Frakobling af tilbehøret

- Ved frakobling af det justerbare rør eller børsten skal du trykke på udløserknapperne på bagsiden.
- Inden tilbehøret frakobles, skal du benytte tilstanden [MAX] i over 10 sekunder for at fjerne resterende fremmedlegemer i tilbehøret.

#10 Kombinationsværktøj

Bruges til at fjerne støv fra gardiner, møbler, sofaer osv.

#11 Udvidet sprækkeværktøj

Bruges til at fjerne støv i riller fra vinduesrammer, smalle åbninger, hjørner osv.

#12 Flexibelt værktøj

Bruges til at rengøre svært tilgængelige steder såsom top- eller bagstykker på møbler eller lofter.

BEMÆRK

- Det fleksible værktøj kan sluttes til kombinationsværktøjet og det udvidede sprækkeværktøj.

#13 Justering af rørlængden

Tryk på knappen bag på det justerbare rør for at justere på rørets længde i 3 trin.

#14 Vådbørste

Bruges til at rengøre gulve med en våd klud (træ og linoleum).

- * Vådbørsten har ikke nogen støvsugningsfunktion.

01 Våd klud til flergangsbrug

02 Velcro

03 Drejeskive

Brug af den våde klud til flergangsbrug

- Når den våde klud fastgøres, skal det sikres, at den sidder midt på drejeskiven.

04 Monterbar klud

05 <Forside> Velcrosiden

06 <Bagside>

07 Våd klud til engangsbrug

Brug af den våde klud til engangsbrug

- Fastgør den våde klud til engangsbrug på forsiden (velcrosiden) af den monterbare klud på drejskiven.
 - Hvis du bruger den våde klud til engangsbrug uden den monterbare klud, kan det gå ud over rengøringseffektiviteten.
- Når du har brugt den våde klud til engangsbrug, skal du bortskaffe kluden.

08 Vandtank

Frakobling eller montering af vandtanken

- Tryk på den nederste del af vandtanken for at frakoble.
- Når du fastgør vandtanken, skal du indsætte forenden først.

BEMÆRK

- Brug ikke underjordisk eller forurenset vand.
- Ved første brug kan luften i pumpen og røret medføre, at vådbørsten forsinkes vandsprøjtningen. Tryk flere gange på vandsprøjtningknappen (+).

Vedligeholdelse

Rengøring af rengøringsstationen

#15 Udskiftning af støvsugerposen

Når statusindikatoren bliver rød, skal du udskifte støvsugerposen.

#16 Rengøring af før-motor-filteret

Brug håndtaget til at løfte filteret af, og ryst det over en skraldespand for at fjerne støv.

#17 Rengøring af filteret til fint støv

Ryst filteret til fint støv over en skraldespand for at fjerne støv.



* Se QR-koden for detaljerede oplysninger.

Rengøring af støvsugeren

#18 Støvbeholder/vaskbart mikro filter

⚠ FORSIGTIG

- Når du har rengjort støvbeholderen/det vaskbare mikro filter med vand, skal de tørres fuldstændig i skyggen i mindst 24 timer inden brug.
 - Hvis delene udsættes for varme, kan der forekomme deformation.
 - Hvis filteret ikke tørres helt, før det bruges, kan det medføre en lugt.
- Hvis støvbeholderen eller filteret er tilstoppet, vil støvsugeren muligvis stoppe driften på grund af overophedningsenheden i motoren.
 - Rengør støvbeholderen eller filtrene, og betjen støvsugeren igen.

#19 Filter til fint støv

Husk at slukke for produktet, inden du rengør filteret.

- Drej og træk filteret til fint støv af, og bank let på det for at fjerne støvet.
- Vask filteret med rindende vand én gang om måneden for at opretholde filterets ydeevne.
- Efter rengøring skal det tørres fuldstændig i mindst 24 timer i skyggen inden brug.

- Ved montering drejes det mod uret, indtil strengen under låsebilledet ikke er synlig.

📖 BEMÆRK

- Brug ikke vaskemiddel eller værktøj, når du vasker filteret.
- Tør ikke med varme.

#20 Tynd børste

⚠ FORSIGTIG

- Undgå at rengøre børsten med vand.
- Når der stadig er fremmedlegemer på børsten, skal du fjerne dem med en våd serviet eller en tør klud.

#21 Jet-dobbeltbørste

Hvis fremmedlegemet ikke fjernes, skal du bruge en saks til at fjerne det.

⚠ FORSIGTIG

- Hvis en klud eller andre fremmedlegemer støvsuges og vikles ind i centrifugeringsbørsten, stopper centrifugeringsbørsten for at beskytte børstemotoren. Efter rengøring af børsten skal du slukke for strømmen og derefter tænde for den igen.
- Hvis en børste ikke virker efter rengøring, skal du slukke for strømmen og derefter tænde igen.
- Når du rengør børsten, skal du undgå at få fingrene i klemme i børstens sammenføjning.

#22 Vådbørste

📖 BEMÆRK

- Hvis drejebørsten ikke fungerer selv efter rengøring af den tynde børste og vådbørsten, kan det skyldes, at motorens overophedningsfunktion er aktiveret. Vent 30 minutter eller mere, så motoren kan køle af og køre igen.

#23 Kæledyrsværktøj

Fjern kæledyrshår med en saks, og sug dem op.

#24 Udvidet sprækkeværktøj/rør

Indsæt en lang tynd pind, og drej flere gange for at rengøre det udvidede sprækkeværktøj eller røret.

Sikkerhedsinformationer

- Inden du bruger dette apparat, skal du læse denne vejledning omhyggeligt og gemme den til senere brug.
- Da følgende brugervejledninger omfatter forskellige modeller, kan egenskaberne ved din støvsuger være lidt anderledes end det, der er beskrevet i denne vejledning.

Anvendte forsigtigheds-/ advarselssymboler

ADVARSEL

Indikerer, at der er fare for død eller alvorlig personskade.

FORSIGTIG

Indikerer, at der er risiko for personskade eller skade på ting.

Andre anvendte symboler

BEMÆRK

Indikerer, at følgende tekst indeholder yderligere vigtige oplysninger.

- Der findes oplysninger om Samsungs miljømæssige forpligtelser samt produktspecifikke lovmæssige forpligtelser som REACH (WEEE, batterier) på samsung.com/uk/aboutsamsung/samsungelectronics/corporatecitizenship/data_corner.html

Mangel på at opfylde disse krav kan forårsage skade på de interne dele af støvsugeren og ugyldiggøre garantien.

Generelt

- Læs alle instruktioner omhyggeligt. Inden du tænder for støvsugeren, skal du sikre dig, at spændingen på strømforsyningen er den samme som den, der er angivet på mærkepladen bag på håndstøvsugeren (batterikontaktens side).
- ADVARSEL: Brug ikke støvsugeren på et vådt tæppe eller gulv.

- Det er nødvendigt at holde nøje opsyn, når apparatet bruges af eller i nærheden af børn. Støvsugeren må ikke bruges som legetøj. Støvsugeren må aldrig køre uden opsyn. Støvsugeren må kun bruges til det, den er beregnet til, og som beskrevet i denne vejledning.
- Brug ikke støvsugeren uden en støvbeholder.
- Tøm støvbeholderen, inden den er fuld, for at bevare den bedste funktion.
- Brug ikke støvsugeren til at opsamle tændstikker, aske med gløder eller cigaretskod. Hold støvsugeren væk fra komfurer og andre varmekilder. Varme kan deformere og misfarve enhedens plastikdele.
- Undlad at opsamle hårde, skarpe genstande med støvsugeren, da de kan beskadige støvsugerens dele.
- Undlad at blokere suge- eller udsugningsåbningen.
- For at undgå skade skal du trække stikket ud ved at tage fat i selve stikket og ikke ved at trække i kablet.
- Dette apparat kan anvendes af børn på mindst 8 år og af personer med fysiske, sansemæssige eller psykiske handicap eller manglende erfaring og viden, hvis de har fået vejledning eller instruktion vedrørende brug af apparatet på en sikker måde og forstår de farer, brugen indebærer. Børn må ikke lege med apparatet. Børn bør ikke gøre rent eller udføre vedligeholdelse på støvsugeren uden overvågning af en voksen.
- Børn bør overvåges for at sikre, at de ikke leger med apparatet.
- Batteriet skal fjernes fra hovedenheden inden rengøring eller vedligeholdelse af støvsugeren.
- Det anbefales ikke at bruge en forlængerledning.
- Hvis støvsugeren ikke fungerer korrekt, skal du slukke for strømforsyningen og kontakte et autoriseret Samsung-serviceværksted.

- Hvis strømkablet er beskadiget, skal det udskiftes af producenten eller et serviceværksted eller en tilsvarende kvalificeret person for at undgå elektriske farer.
- Brug ikke støvsugeren til opsugning af vand.
- Nedsænk ikke i vand ved rengøring.
- Kontakt Samsung eller et Samsung-servicecenter for at få en erstatningsenhed, hvis det er nødvendigt.

Rengøringsstation

- Modificer ikke det polariserede stik, så det passer i en ikke-polariseret stikkontakt eller forlængerledning.
- Brug den ikke udendørs eller på våde overflader.
- Fjern rengøringsstationen fra stikkontakten, når den ikke anvendes og inden udførelse af service.
- Brug kun den rengøringsstation, som producenten har leveret, ved opladning.
- Brug den ikke med beskadiget ledning eller stik.
- Træk eller bær ikke i ledningen, brug ikke ledningen som håndtag, luk ikke en dør på ledningen, og træk ikke ledningen omkring skarpe kanter eller hjørner. Hold ledningen borte fra varme overflader.
- Brug ikke forlængerledninger eller stikkontakter med utilstrækkelig mærkestrøm.
- Det ikke-genopladelige batteri må ikke sættes i opladeren.
- Fjern ikke stikket fra stikkontakten ved at trække i ledningen. Ved fjernelse: Tag fat i stikket, ikke i ledningen.
- Ødelæg eller brænd ikke batterierne, da disse eksploderer ved høje temperaturer.
- Forsøg ikke at åbne rengøringsstationen. Reparationer må kun udføres af et autoriseret Samsung-servicecenter.
- Udsæt ikke rengøringsstationen for høje temperaturer, og lad ikke fugtighed af nogen art komme i kontakt med rengøringsstationen.

Installation

- Hvis du har et problem med at installere rengøringsstationen, skal du kontakte et Samsung-servicecenter.
- * Skade eller fejlfunktion på produktet, fordi rengøringsstationen ikke er installeret, kompenseres ikke.

Støvsuger

- Opsug ikke hårde eller skarpe genstande, som f.eks. glas, nåle, skruer, mønter mv.
- Brug den ikke uden et monteret filter. Ved servicering af enheden: Anbring aldrig fingrene eller andre genstande i ventilatorrummet i tilfælde af, at enheden fejlagtigt tændes.
- Anbring aldrig genstande i åbninger. Må ikke bruges med åbninger blokeret. Hold åbninger fri for støv, fnug, hår og alt, der kan reducere luftstrømmen.
- Opsug ikke giftige materialer (klorin, ammoniak, afløbsrens mv.).
- Opsug ikke noget, der brænder eller ryger, som f.eks. cigaretter, tændstikker eller varm aske.
- Brug ikke støvsugeren i et lukket rum fyldt med dampe, der skyldes oliebaseret maling, fortynder, imprægneringsmaterialer, brændbart støv eller andre eksplosive eller giftige dampe.

Strømrelateret

⚠ ADVARSEL

- Bøj ikke strømledningen med unødigt kraft, og undlad at placere tunge genstande på strømledningen.
 - Der er risiko for elektrisk stød eller brand.
- Når støvsugeren bruges på en veranda eller et område, hvor der bruges vand, skal du sørge for, at vand ikke kommer i kontakt med strømkablet eller stikket.

- Hvis der er støv, vand osv. på et kontaktpunkt på strømstikkets ben, skal du tørre dem grundigt af.
 - Der kan opstå unormal drift eller risiko for elektrisk stød.
- Træk ikke i strømkablet, og rør ikke ved strømstikket med våde hænder.
 - Der er risiko for elektrisk stød eller brand.
- Slut ikke rengøringsstationen til en strømkilde med ukorrekt spænding. Tilslut ikke rengøringsstationen i en stikdåse.
 - Der er risiko for elektrisk stød eller brand.
- Brug ikke et beskadiget strømkabel, strømstik eller en løs stikkontakt.
 - Der er risiko for elektrisk stød eller brand.
- Hvis strømkablet er beskadiget, skal du lade et Samsung-godkendt servicecenter udskifte strømkablet med et nyt kabel.
 - Der er risiko for elektrisk stød eller brand.
- Sørg for, at væske, såsom vand eller juice, ikke trænger ind i støvsugeren eller rengøringsstationen.
 - Der er risiko for elektrisk stød eller brand.
- Da rengøringsstationen udelukkende er udviklet til brug sammen med Samsung Jet trådløs støvsuger, må du ikke bruge rengøringsstationen til andre elektroniske apparater og andre formål.
 - Der kan opstå alvorlig skade på rengøringsstationen eller brand.
- Undgå at støvsuge væske, blade, nåle, gløder, mel osv. under rengøring.
 - Der kan opstå unormal drift eller produktskade.
- Undgå at bruge støvsugeren til at opsuge væske såsom drikkevarer eller kæledyrsaffald.
- Børsten og luftudtaget må ikke blokeres under rengøring.
 - Produktfejl eller brand kan opstå på grund af overophedning af produktet.

Drift

ADVARSEL

- Rengøringsstationen skal placeres og anvendes på et stabilt gulv.
 - Hvis produktet vælter, kan det medføre personskaade, beskadigelse af produktet eller gulvet.
- Placér og brug ikke produktet på et ujævnt gulv, et gulvtæppe, et spisebord eller et skrivebord osv.
 - Hvis produktet vælter, kan det medføre personskaade, beskadigelse af produktet eller gulvet.
- Placér ikke produktet op ad en væg, hvor der er installeret rør (gas eller vand osv.) eller elektriske kabler bag ved.
- Undgå at forårsage kortslutning ved at røre ved opladestikket med spisepinde, skruetrækkere af metal osv.
 - Det kan medføre fejlfunktion på produktet eller elektrisk stød.
- Sørg for, at opladningsterminalerne på støvsugeren og rengøringsstationen ikke kommer i kontakt med en leder såsom et armbånd, et ur, en metalstang, et søm osv.
- Dette produkt er kun til private husholdninger. (Brug ikke dette produkt til eksperimentel, kommerciel eller industriel rengøring.)
 - Der kan opstå unormal drift eller produktskade.
 - Udendørs rengøring: sten og cementpulver
 - Billard: kridtpulver
 - Hospitalets aseptiske rum
- Du må ikke sætte dig op på produktet eller give produktet et alvorligt stød.
 - Der kan opstå person- eller produktskade.
- Inden du bærer tilbehørsholderen, skal du først frakoble opladeren.
 - Opladestikket eller strømkablet er beskadiget, og der kan opstå elektrisk stød.
- Brug ikke produktet i nærheden af varmeapparater, som f.eks. radiatorer, eller i områder med brændbare spraydåser eller brændbare materialer.
 - Der er risiko for brand eller deformation af produktet.

- Når du bruger støvsugeren, skal du passe på, da de bevægelige eller roterende dele kan skade dig.
 - Undgå at suge kropsdele (hår, hænder osv.) op i drejebørsten (tromlen).
- Når du rengør væggen eller loftet, skal du bruge begge hænder.
 - Hvis du gør rent med én hånd, kan du komme til at beskadige håndledet eller tabe støvsugeren og forårsage personskade eller skade på støvsugeren.
- Sørg for, at filtrene er indsat korrekt.
 - Sugekraften kan aftage.
 - Hvis der kommer støv ind i støvsugerens motor, kan der opstå produktskade.
 - Produktet fungerer muligvis ikke.
- Opsugning af skarpe genstande som sand med støvsugeren kan ridse den indvendige del af støvbeholderen.
- Hvis der forefindes en gaslækage eller ved brug af en brændbar spray, f.eks. støvfjerner, må du ikke røre ved stikkontakten. Åbn vinduerne for at lufte ud i rummet.
 - Det giver risiko for eksplosion eller brand.
- Hvis produktet frembringer en mærkelig lyd eller udsender en lugt eller røg, skal du omgående slukke for produktet, og derefter kontakte et Samsung-servicecenter.
 - Der er risiko for elektrisk stød eller brand.
- Ved rengøring af produktets yderside skal der første slukkes for produktet, hvorefter produktet aftørres med et tørt håndklæde. Undlad at sprøjte vand direkte på produktet eller aftørre det med flygtige midler, som f.eks. benzen, fortynder eller alkohol.
 - Hvis der kommer vand ind i produktet, og der opstår en fejl, skal du slukke for produktet og kontakte et Samsung-servicecenter.
- Træk stikket ud inden rengøring af rengøringsstationen.
- Når du rengør de vaskbare dele, må du ikke bruge alkalisk vaskemiddel, syre, industrielt vaskemiddel, luftfrisker, eddikesyre osv.
 - Beskadigelse af produktet som f.eks. brud på plastik, deformation, misfarvning, udskrivningsforringelse osv. kan forekomme.

Vaskbare dele		Støvbeholder, vaskbart mikro filter, filter til fint støv, metalnetfilter, tør klud
Egnet vaskemiddel	Neutralt	Opvaskemiddel
Forbudt vaskemiddel	Alkalisk	Flydende ilt, mugfjerner osv.
	Syre	Paraffinolie, emulgerende middel osv.
	Industrielle rengøringsmidler	NV-I, PB-I, Opti, alkohol, acetone, benzen, fortynder osv.
	Luftfrisker	Luftfriskere i sprayform (kaffesmag, urter osv.)
	Olier	Animalsk eller vegetabilsk olie
	Osv.	Spiselig eddikesyre, eddike, krystalliseret eddikesyre osv.

Vedligeholdelse

ADVARSEL

- Inden der fjernes fremmedlegemer inden i produktet, skal du først slukke for det.
 - Hvis produktet er tændt, mens du fjerner fremmedlegemer, kan det medføre skade på dig eller produktet.

Bemærkninger og forsigtighedsregler

Installation

FORSIGTIG

- Installér ikke produktet i nærheden af vand, i et område med høj fugtighed eller nær et vindue osv.
- Placer ikke rengøringsstationen på et sted, hvor personer ofte passerer, ved en indgang eller i en smal passage.
 - Folk kan snuble over den og blive såret, eller der kan opstå produktskader.
- Hvis rengøringsstationen er forkert installeret, kan den vælte, hvilket kan forårsage personskade og alvorlig produktskade.
- Installer rengøringsstationen et sted, hvor der ikke er genstande, der kan gå i stykker og forårsage skade.

Batteriforbrug

BEMÆRK

- Hvis produktet ikke virker, når du har ladet batteriet op, skal du udskifte batteriet. Hvis det stadig ikke virker med det nye batteri, skal du kontakte et Samsung-servicecenter.
- Batteriet og adapteren skal købes separat.
- Når du køber et batteri i et Samsung-servicecenter, skal du kigge efter det originale Samsung-logo på batteriet (**SAMSUNG**) og batterinavnet (VCA-SBTA95).

FORSIGTIG

- Undlad at adskille batteriet eller rengøringsstationen.
- Undgå at opvarme batteriet, og undgå kontakt med ild.
- Da batteriet kun er fremstillet til dette produkt, må du ikke bruge batteriet til andre elektroniske apparater eller andre formål.
- Fjernelse af batteriet under drift kan forårsage produktfejl.

- Batteriforbrugstiden kan blive kortere med øget batteriforbrug. Når batteriet ikke længere oplades eller aflades hurtigt, skal du udskifte det opbrugte batteri med et nyt.
- Brug kun den rengøringsstation og de batterier, der leveres af producenten.
- Inden du indsætter batteriet, skal du kontrollere, at batteriet indsættes i den rigtige retning.
- Når du kasserer et dødt batteri, skal du lægge det i en batteriopsamlingsboks til genbrug.
- Undlad at tabe eller slå på batteriet eller udsætte det for et pludseligt stød.
- Af hensyn til motoren og batteriet fungerer produktet muligvis ikke, når temperaturen er lavere end 5 °C eller højere end 45 °C.

Drift

BEMÆRK

- Ved voldsom behandling af en børste, eller hvis der sidder fremmedlegemer fast i centrifugeringsbørsten (tromlen), kan børsten holde op med at beskytte motoren eller produktet. Sluk for støvsugeren, fjern fremmedlegemet, og tænd derefter for støvsugeren.
- Statisk elektricitet kan forekomme afhængigt af fugtighed, temperatur eller gulvmateriale osv. i dit hjem.
- Oplad batteriet, før du bruger et nyindkøbt batteri for første gang, eller hvis du ikke har brugt batteriet i lang tid.
- Hvis du ikke skal bruge støvsugeren i en længere periode, eller du skal være væk hjemmefra i en længere periode, skal du frakoble rengøringsstationen og derefter tage batteriet ud af rengøringsstationen. Når batteriet ikke oplades, aflades det langsomt.

- Når batteriniveauet er lavt, skal det oplades. Hvis batteriets niveau forbliver lavt i en længere periode, kan det forringe batteriets ydeevne.
 - Rengør den våde klud til flergangsbrug i en normal vaskemaskine med et neutralt rengøringsmiddel.
 - Hvis den våde klud udsættes for varme, blødgøringsmiddel osv., kan den derimod ændre sig eller blive misfarvet, og produktets ydeevne kan blive forringet. Den våde klud må ikke koges.
 - Brug en godkendt våd klud fra Samsung Electronics til vådbørsten.
 - Hvis vådbørsten bruges uden en våd klud, dækkes ingen produktfejl af garantien, og der opkræves et servicegebyr.
 - Når du køber en ekstra våd klud til flergangsbrug, skal du kontakte et Samsung-servicecenter.
 - Når du køber en ekstra våd klud til engangsbrug, skal du kontrollere for modelnavnet VCA-SPA95.
 - Hvis du vil købe endnu en støvsugerpose, skal du kontrollere for modelnavnet (VCA-ADB952) og Samsung-logoet (**SAMSUNG**) først, og derefter kontakte den nærmeste forhandler af Samsung-elektronikprodukter eller det nærmeste Samsung-servicecenter.
 - Når støvsugerposen i rengøringsstationen er fyldt, kan motorens overophedningsfunktion standse rengøringsstationen. Udskift støvsugerposen, og start igen.
 - Hvis der er en larve i det opsugede støv, kan den formere sig i støvposen. Rengør rengøringsstationen med en våd serviet, og udskift støvposen.
 - Skub ikke til rengøringsstation, så den vælter.
 - Personskade, beskadigelse af gulv eller produktet kan forekomme.
- ⚠ FORSIGTIG**
- Brug ikke produktet i nærheden af letantændelige materialer. Må heller ikke bruges:
 - På et sted, hvor et levende lys eller en bordlampe er placeret på gulvet.
 - På et sted, hvor der er aktive gløder i en uovervåget pejs.
 - På et sted, hvor der er brændbare materialer som benzin, alkohol, fortynder, askebægre med slukkede cigaretter osv.
 - Efterlad ikke produktet, mens det lænes op ad en væg eller et bord.
 - Produktet kan falde ned, og der kan opstå personskade og alvorlig produktskade.
 - Under eller efter brug af støvsugeren skal du lægge støvsugeren ned eller placere den på rengøringsstationen til opbevaring.
 - Produktet kan falde ned, og der kan opstå personskade og alvorlig produktskade. Derudover bliver du ikke nødvendigvis kompenseret for skaden.
 - Brug ikke støvsugeren til andre formål end det tilsigtede. (Lad ikke børn kravle op på eller lege med produktet.)
 - Der kan opstå person- eller produktskade.
 - Lad ikke børn røre ved produktet under rengøring.
 - Når støvsugeren overophedes, kan børn blive brændt.
 - Lad ikke børn klamre sig til eller skubbe til rengøringsstationen.
 - Personskade, beskadigelse af gulv eller produktet kan forekomme.
 - Brug begge hænder til at bære rengøringsstationen.

- Når du trækker strømkablet ud af rillen i bunden af rengøringsstationen, må du ikke trække hårdt i det. Drej kablet forsigtigt om på siden, så det kan trækkes ud uden problemer.
 - Strømkablet kan blive beskadiget og forårsage elektrisk stød eller brand.
- Før du trækker stikket ud eller tilslutter rengøringsstationen, skal du slukke for støvsugeren og sørge for, at benene på strømstikket ikke kommer i kontakt med dine hænder.
 - Det kan medføre brand på produktet eller elektrisk stød.
- Træd ikke tungt på den øvre del af vådbørsten, mens du bruger den.
 - Der kan opstå produktskade eller gulvskade.
- Når du samler støvsugeren, skal du undgå at få fingrene i klemme i samlingerne.
- Du må ikke bruge støvsugeren på genstande, der nemt bliver ridset (fjernsyn, skærme osv.).
- Ved rengøring skal du sikre dig, at siden af børsten ikke støder ind i stuk, vægge, møbler osv. og forårsage pletter.
 - Begrænsede pletter kan fjernes med en våd serviet eller rengøringsmiddel.
- Brug ikke vand til at rengøre produktet under brug.
- Brug produktet på tørre steder, ikke på våde steder eller på vand.
- Brug ikke produktet i direkte sollys eller høj varme, og opbevar ikke produktet inde i en bil.
 - Kom ikke varmt vand, vaskemiddel osv. i vandtanken på vådbørsten.
 - Det kan medføre fejlfunktion på produktet eller forringelse af ydeevnen.
- Når du ikke bruger vådbørsten, skal du tømme alt vandet i vandtanken.

Vedligeholdelse

BEMÆRK

- Nogle gange kan hjulet på en børste ridse gulvet. Inden du bruger støvsugeren, skal du kontrollere status for børstens hjul.
 - Hvis der er fremmedlegemer på børstens hjul, som ikke er nemme at fjerne, skal du kontakte et Samsung-servicecenter.
- Hvis den indre del af vådbørsten er tilstoppet med store fremmedlegemer, reduceres drejhastigheden, eller drejeskiven stopper.

FORSIGTIG

- Skub ikke støvsugeren, mens den opbevares i rengøringsstationen.
 - Personskade, beskadigelse af gulv eller produktet kan forekomme.
- Opbevaring af produktet i sollys i lang tid kan medføre, at dele af produktet deformeres eller misfarves. Derfor skal produktet opbevares i skyggen.
- Undgå at rengøre børsten til støvsugeren med vand. Rengøring med vand kan forårsage deformation af dele eller funktionsfejl.
- Hvis du bemærker en vedvarende reduktion i sugeevnen, eller hvis støvsugeren bliver varmere end normalt, skal du rengøre produkterne og udskifte filterne.
- Hvis rengøringsstationen udsender en slem lugt, skal du udskifte støvsugerposen eller rense filterne.

Fejlfinding

Inden du ringer efter service, skal du gennemgå nedenstående problemer og løsninger. Bemærk, at du vil blive opkrævet gebyrer for serviceopkald, hvor der ikke blev fundet fejl.

Problemer	Løsninger
Støvsugeren fungerer ikke.	<ul style="list-style-type: none">• Kontrollér batteriniveaue, og oplad batteriet.• Kontrollér, om produktet er slukket, og tryk derefter på tænd/sluk-knappen for at tænde det.• Kontrollér, om det justerbare rør, støvbeholderen eller børsten er blokeret.• Kontrollér, at det vaskbare mikro filter er indsat korrekt.• Hvis støvsugeren ikke har været brugt i lang tid, skal batteriet oplades.• Hvis batteriet dør, skal det udskiftes.
Drejebørsten (tromlen) i en børste fungerer ikke.	<ul style="list-style-type: none">• Når meddelelser [Tjek børste tilbehør, filter] vises på displayet, skal du slukke for støvsugeren og kontrollere, om børsten er tilstoppet med fremmedlegemer. Fjern i så fald fremmedlegemer, og genstart støvsugeren.• Når støvsugeren er tændt, skal du slukke og tænde den igen.<ul style="list-style-type: none">- For den tynde børste og vådbørsten kan det tage op til 30 minutter for motoren at køle ned, hvis børstemotorens overophedningsfunktion er i gang.
Der udgår en lugt fra luftudløbet eller produktets filter.	<ul style="list-style-type: none">• Tøm støvbeholderen, og rengør filteret ofte.<ul style="list-style-type: none">- Da din støvsuger er et nyt produkt, kan den have en svag lugt i de første 3 måneder efter købet.- Hvis du bruger støvsugeren i en længere periode, kan der opstå lugt på grund af ophobet snavs i støvbeholderen eller støv på filteret.• Du kan købe erstatningsfiltre hos dit lokale Samsung-serviceværksted.
Statisk elektricitet opstår ved rengøring af en tyk og blød måtte.	<ul style="list-style-type: none">• Materialerne i en måtte (børnehavemåtte, støjforebyggende måtte til indsættelse mellem etager osv.) kan forårsage statisk elektricitet.<ul style="list-style-type: none">- Bevæg børsten på et normalt gulv et stykke tid, og rengør igen. Så skulle den statiske elektricitet forsvinde.
Vådbørsten sprøjter ikke med vand.	<ul style="list-style-type: none">• Når den bruges første gang, kan luften i den interne pumpe til vådbørsten og røret medføre, at vådbørsten forsinker vandsprøjtningen.<ul style="list-style-type: none">- Frakobl vandtanken, tryk på knappen (+) til vandsprøjtning, og kontrollér, at pumpen afgiver en lyd ved betjening.- Fyld vandtanken, fastgør den til vådbørsten, og tryk på knappen (+) til vandsprøjtning gentagne gange.

Problemer	Løsninger
Støvsugeren kan ikke oplades.	<ul style="list-style-type: none"> • Bekræft, at spændingen til rengøringsstationen matcher kravene til rengøringsstationen. • Kontrollér, at støvsugeren er slået til, og kontrollér, at LED'en til batteriniveauindikatoren er tændt. • Kontrollér, om der er fremmedlegemer (støv) på opladestikket. Fjern fremmedlegemer med en vatpind eller en blød klud.
Støvsuger stopper driften under rengøring.	<ul style="list-style-type: none"> • Da dette produkt indeholder en overophedningsfunktion for motoren, stopper produktet midlertidigt med at køre under følgende forhold. Når årsagen til problemet er rettet, kan du tænde for produktet igen. (Dette eksempel kan variere afhængigt af omgivelsestemperaturen.) <ul style="list-style-type: none"> - Når støvsugeren betjenes med en fuld støvbeholder. - Når støvsugeren betjenes med en tilstoppet børste. - Når det udvidede sprækkeværktøj bruges i lang tid.
Sugekraften falder pludselig, og støvsugeren afgiver en vibrerende lyd.	<ul style="list-style-type: none"> • Kontrollér, om børsten, støvbeholderen eller det justerbare rør er tilstoppet med fremmedlegemer, og fjern dem. • Kontrollér, om støvbeholderen er helt fyldt med støv. Hvis den er, skal beholderen tømmes. • Kontrollér, om filteret er beskidt. Hvis det er, skal filteret rengøres.
Rengøring er fuldført, men der kommer små støvpartikler ud af børsten.	<ul style="list-style-type: none"> • Efter rengøring skal støvsugeren bruges i 10 sekunder eller mere for at suge de små støvpartikler op.

- Denne støvsuger er godkendt i henhold til følgende.
 - Lavspændingsdirektivet 2014/35/EU
 - EMC-direktivet 2014/30/EU

Kontakt SAMSUNG

Hvis du har spørgsmål eller kommentarer vedrørende Samsung produkter,
venligst kontakte Samsung Support.

707 019 70

www.samsung.com/dk/support



Støvsuger

Brukerhåndbok

VS20A95****-serie

- Les disse instruksjonene nøye før du tar i bruk enheten.
- Bare for innendørs bruk



SAMSUNG

Deloversikt

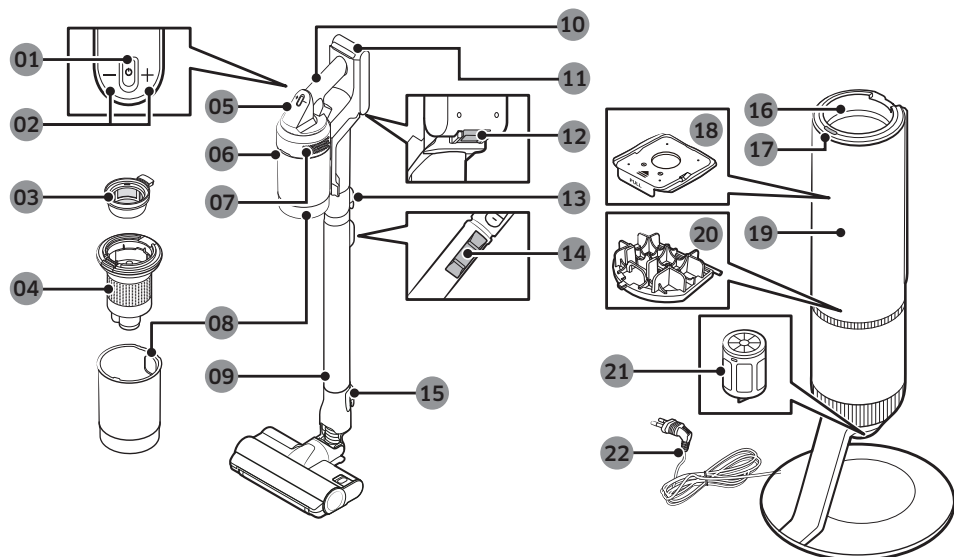

01 Strømknapp (⏻)

02 Kontrollerknapp for sugeeffekt

03 Vaskbart mikro filter

04 Metallgrillfilter

05 Skjerm

06 Utløserknapp for støvbeholder

07 Fint støvfilter

08 Støvbeholder

09 Justerbart rør

10 Håndtak

11 Indikator for batterinivå

12 Batterifrigjøringsknapp

13 Utløserknapp for rør

14 Justeringsknapp for rørlengde

15 Utløserknapp for børste

16 Støvbeholderledd

17 START/STOPP-knapp for rengjøringsstasjon

18 Støvpose

19 Frontdeksel for rengjøringsstasjon

20 Formotorfilter for rengjøringsstasjon

21 Fint støvfilter for rengjøringsstasjon

22 Strømledning

*Bølgemønsteret på utsiden av produktet er naturlig og skyldes bruken av plastmaterialer og strukturen i disse. I tillegg gir den blanke perlen i materialet et utmerket glansbelegg, ingen ekstra belegg er nødvendige.

Tilbehør

Tilbehøret med «*»-merket kan avvike avhengig av modell.



Justerbart rør

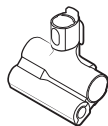

Kjæledyrverktøy



Kombinasjonsverktøy



Forlengelse for sprekkeverktøy

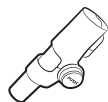

Fleksibelt verktøy

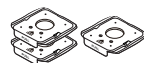

Støvpose: 3 enheter
(på innsiden av produktet: 1,
ekstra: 2)

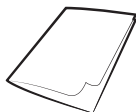

Brukerhåndbok



*Lader

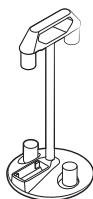

Tilbehørboks

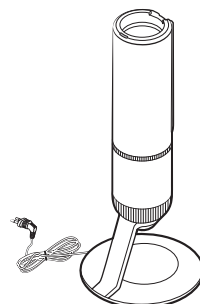

Rengjøringsstasjon

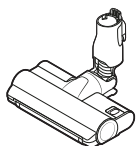

*Jet dobbel børste

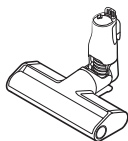

*Tynn børste

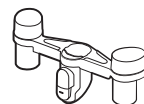

*Feste for tilbehørboks

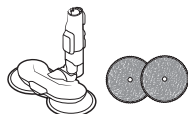

*Våt børste/
våt pute for flergangsbruk

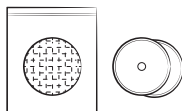

*Våt pute for engangsbruk/
Festbar pute



*Batteri
(VS20A959***: 2 enheter)

* Ekstrautstyr

* VS20A958***-modell: Ekstra batteri og lader kan kjøpes separat.

* Den våte børsten inkluderer en gjenbrukbar våt pute og en våt pute for engangsbruk.

* Den våte børsten og Jet dobbel børste er bare kompatible med VS20A95***-modellen.

Produktspesifikasjon

Lade- og rengjøringsstider kan variere alt etter børstene og bruksforholdene.

Modell		VS20A95****-serie
Strømforbruk (støvsuger)		Basert på en håndholdt støvsuger: 580 W
Batterispesifikasjon		Li-ion 25,2 V, 2200 mAh, 7 celler
Vekt (støvsuger)		2,7 kg (Jet dobbel børste)
Størrelse	Støvsuger	Bredde 250 mm x dybde 210 mm x høyde 1000 mm
	Rengjøringsstasjon	Bredde 300 mm x dybde 300 mm x høyde 850 mm
Ladetid		3,5 timer
Rengjøringsstid (standard: [MID])	Kombinasjonsverktøy / forlengelse for sprekkverktøy	Ca. 60 min. [MIN] / Ca. 30 min. [MID] / Ca. 10 min. [MAX] / Ca. 3 min. [JET]
	Jet dobbel børste	Ca. 42 min. [MIN] / Ca. 24 min. [MID] / Ca. 14 min. [MAX] / Ca. 8 min. [JET]
	Tynn børste	Ca. 50 min. [MIN] / Ca. 25 min. [MID] / Ca. 15 min. [MAX] / Ca. 9 min. [JET]
	Våt børste	Ca. 100 min.

* Rengjøringsstiden fordobles når du bruker to batterier fortløpende.

Drift



* For detaljert informasjon, kan du referere til QR-koden.

Rengjøringsstasjon

#1 Installering av rengjøringsstasjonen

- 1 Før strømledningen til rengjøringsstasjonen rundt sporet på bunnen.**
 - Påse at strømledningen er riktig plassert slik at rengjøringsstasjonen står uten å vippe.
- 2 Før du kobler til rengjøringsstasjonen, organiserer du strømledningen ryddig.**
- 3 Når du kobler til rengjøringsstasjonen, lyser statusindikatoren blått i 5 sekunder og slukkes deretter.**

#2 Bruk av rengjøringsstasjonen

- **A:** Statusindikator / (START/STOPP)-knapp
- Etter at du har satt støvsugeren inn i rengjøringsstasjonen, trykker du på START/STOPP-knappen for å tømme støvbeholderen.
 - Trykk på START/STOPP-knappen igjen for å stoppe operasjonen.
- Lukk bunndekslet til støvbeholderen før du bruker støvsugeren da støvdekslet vil være åpent etter at støvbeholderen har blitt tømt i rengjøringsstasjonen.

Støvsuger

Lade batteriet

- * Når indikatoren for batterinivå blir rødt eller [Lavt batteri]-meldingen vises på skjermen, lader du batteriet.
- * Du kan ikke bruke støvsugeren mens den lades.
- * Påse at baksiden av batteriet er riktig plassert på ladedelen til støvsugeren.
- * Kontroller at batterinivåindikatoren vises under lading.
- * Når ladingen begynner slås statusindikatoren for batterinivå på (rødt, oransje eller gul avhengig av ladefremdriften), den stiger gradvis og endres til grønt når ladingen er fullført.

FORSIKTIG

- Før du tar ut batteriet, må støvsugeren slås av.
 - Hvis batteriet blir tatt ut mens støvsugeren er i gang, kan dette føre til feil på støvsugeren.
- Vær forsiktig så du ikke slipper batteriet. Hvis du gjør det, kan du skade deg eller ødelegge batteriet.

#3 Sette inn batteriet

Skyv batteriet til enden og du hører at det klikker.

#4 Ta ut batteriet

Trykk på batterifrigjøringsknappen på baksiden av håndtaket for å ta ut batteriet.



#5 Lade det ekstra batteriet

- Lad det ekstra batteriet i det ekstra batteriladesporet på bunnen av tilbehørsboksen.
 - Dytt batteriet godt på plass.
- * VS20A958***-modell: For å lade batteriet ved tilbehørsboksen, må en lader kjøpes separat. (VCA-SAPA95)

Bruke støvsugeren

#6 Kontrolldel

- * Før du bruker produktet, må du velge språk for første gang. Bruk knappene (+) eller (-) for å velge språk og hold (+)-knappen inne i 3 sekunder for å fullføre innstillingen.
 - Trykk og hold inne (+)-knappen i 3 sekunder mens du bruker støvsugeren for å åpne språkinnstillingsmodus senere.
- * For å angi energisparingsmodus, trykker du og holder inne (+)-knappen i 5 sekunder mens støvsugeren er i rengjøringsstasjonen.
 - For å avbryte energisparingsmodus, trykker du og holder inne (+)-knappen i 5 sekunder.
 - Energisparingsmodus blir avsluttet automatisk hvis støvsugeren brukes.

- 01**  På/av-knapp: Trykk på -knappen for å begynne rengjøring i [MID]-modus.
 - Når den våte børsten er montert, begynner støvsugeren å rengjøre i våt børste-modus.
- 02** Kontrolldel for sugeeffekt-modus: Du kan endre sugeeffekt-modus.
 - Du kan endre de 4 trinnene [MIN, MID, MAX, JET] til sugeeffekt med knappene (+) og (-).

MERK

- Når støvsugeren er i våt børste-modus, fungerer bare (+)-knappen.
- Hvis børsten henger fast i gulvet eller ikke dreies riktig avhengig av gulvmaterialet (et teppe, en matte, sengetøy osv.), justerer du sugeeffekt-modusen til [MIN] eller [MID].
- Språkinnstillingen støttes ikke når du bruker våt børste.

#7 Displaykomponent

- Sugeeffekt-modus
 - Viser sugeeffekt-modusen du har valgt som [MIN], [MID], [MAX] eller [JET].
- [WET]: Våt børste-modus
 - Når den våte børsten er montert, vises våt børste-modus.
 - Trykk på (+)-knappen for å spraye vann. Mens du holder inne (+)-knappen, sprayer vann i maksimalt 2 sekunder.
- Kontroller meldinger
 - **Lavt batteri:** Viser når batteriet er lavt.
 - **Objekt fast i børste/tilbehør:** Feil vises når noe sitter fast i børsten eller verktøyet.
 - **Filter ikke installert:** Feil vises når mikro filter mangler.
 - **Tett:** Feil vises når støvsugeren er blokkert.
 - **Sjekk børste tilbehør, filter:** Varsler brukeren om å kontrollere børsten, verktøyet eller filteret for å korrigere blokkeringsfeilen.
 - **Rengjør mikro filter:** Varsler og anbefaler brukere om å regelmessig kontrollere og vaske mikro filteret. (Se avsnittet «Rengjøre støvsugeren».)
 - **Strømsparer modus på:** Viser når energisparingsmodus er på.
 - **Strømsparer modus av:** Viser når energisparingsmodus er av.

Bruke tilbehørboksen

Før du lader det ekstra batteriet, kobler du til laderen.

#8 Bruke tilbehørboksen

- **A:** Tilbehørboks
- **B:** Tilbehørboks + feste for tilbehørboks
- Når tilbehøret tas av før lagring, kan det falle støv fra støvsugerens sugedel.
 - Etter rengjøring forkorter du rørlengden og bruker støvsugeren i [MAX]-modus i 10 sekunder.
 - Hvis puten er våt og lagres på den våte børsten, kan veggen i nærheten av den våte puten bli forurenset eller begynne å lukte. Etter at puten er rengjort, må den tørkes fullstendig.
 - Når børsten tas av, trykker du inn de utløserknappen på børsten.

Bruke tilbehøret

#9 Ta av tilbehøret

- Når du tar av det justerbare røret eller børsten, trykker du på frigjøringsknappen på baksiden.
- Før du tar av tilbehøret, bruker du [MAX]-modus i mer enn 10 sekunder for å fjerne fremmedlegemer som måtte ligge igjen i tilbehøret.

#10 Kombinasjonsverktøy

Bruk for å fjerne støv fra gardiner, møbler, sofaer osv.

#11 Forlengelse for sprekkeverktøy

Bruk for å fjerne støv fra sprekker i vindusrammer, trange åpninger, hjørner osv.

#12 Fleksibelt verktøy

Bruk for å rengjøre steder som er vanskelige å nå, som delene bak på møbler eller tak.

MERK

- Det fleksible verktøyet kan kobles til kombinasjonsverktøyet og forlengelse for sprekkverktøy.

#13 Justere rørlengden

Trykk på knappen på baksiden av det justerbare røret for å justere lengden på røret i 3 trinn.

#14 Våt børste

Bruk til å rengjøre et gulv med en våt pute (tre og linoleum).

* Den våte børsten har ikke en støvsugefunksjon.

01 Våt pute for flergangsbruk

02 Borrelås

03 Roteringsdisk

Bruke den våte puten for flergangsbruk

- Når du fester den våte puten, påser du at puten er i midten av roteringsdisken.

04 Festbar pute

05 <Forside> borrelåssiden

06 <Bakside>

07 Våt pute for engangsbruk

Bruke den våte puten for engangsbruk

- Fest den våte puten for engangsbruk på fremsiden (borrelåssiden) av den festbare puten på roteringsdisken.
 - Hvis du bruker den våte puten for engangsbruk uten den festbare puten, kan rengjøringseffekten bli redusert.
- Etter at du har brukt den våte puten for engangsbruk, kaster du puten.

08 Vanntank

Ta av eller ta på vanntanken

- Trykk på den nedre delen av vanntanken for å ta den av.
- Når du tar på vanntanken, setter du inn frontenden først.

MERK

- Ikke bruk undergrunns vann eller forurenset vann.
- Ved første gangs bruk, kan luften i pumpen og slangen forårsake en forsinkelse i vannsprayen fra den våte børsten. Trykk på vannspray (+)-knappen flere ganger.

Vedlikehold

Rengjøring av rengjøringsstasjonen

#15 Bytte ut støvposen

Når statusindikatoren blir rød, skal du bytte ut støvposen.

#16 Rengjøre formotorfilter

Bruk håndtaket til å løfte filteret av og rist det over en søppelkurv for å fjerne støv.

#17 Rengjøre det fine støvfilteret

Rist det fine støvfilteret over en søppelkurv for å fjerne støv.



* For detaljert informasjon, kan du referere til QR-koden.

Rengjøre støvsugeren

#18 Støvbeholder / vaskbart mikro filter

⚠ FORSIKTIG

- Etter du har rengjort støvbeholderen / det vaskbare mikro filteret, skal du tørke dem fullstendig i skyggen i mer enn 24 timer før bruk.
 - Når de utsettes for varme, kan delene bli deformert.
 - Hvis filteret ikke er fullstendig tørket før bruk, kan det forårsake en lukt.
- Hvis støvbeholderen eller filteret er blokkert, kan støvsugeren stoppe på grunn av enheten som forebygger overoppheting av motoren.
 - Rengjør støvbeholderen eller filtrene og bruk deretter støvsugeren igjen.

#19 Fint støvfilter

Påse at du slår av produktet før du rengjør filteret.

- Vri og trekk av den fine støvfilteret og tapp lett på det for å fjerne støvet.
- Vask filteret med rennende vann én gang per måned for å opprettholde den beste ytelsen til filteret.
- Etter rengjøring, tørker du det fullstendig i 24 timer i skyggen før bruk.

- For montering vrir du det mot klokkeretningen til linjen under låsebildet ikke er synlig.

📖 MERK

- Ikke bruk vaskemiddel eller verktøy når du vasker filteret.
- Ikke tørk med varme.

#20 Tynn børste

⚠ FORSIKTIG

- Ikke vask børsten med vann.
- Når fremmedlegemer forblir på børsten, fjerner du dem med en fuktig serviett eller en tørr klut.

#21 Jet dobbel børste

Hvis fremmedlegemer ikke kan fjernes, bruker du saks til å fjerne dem.

⚠ FORSIKTIG

- Hvis en klut eller andre fremmedlegemer blir støvsugd opp og vikles fast i roteringsbørsten, vil roteringsbørsten slutte å fungere for å beskytte børstemotoren. Etter rengjøring av børsten, slår du strømmen av og deretter på igjen.
- Hvis en børste ikke fungerer etter rengjøring, slår du strømmen av og deretter på igjen.
- Når du rengjør børsten, må du være forsiktig slik at du ikke setter fingrene fast i brettet på børsten.

#22 Våt børste

📖 MERK

- Hvis roteringsbørsten ikke fungerer selv etter rengjøring av den(børsten) og den fuktige børsten, kan det hende at enheten som forhindrer overoppheting av motoren aktiveres. Vent i 30 minutter eller lengre til motoren er nedkjølt før du bruker den igjen.

#23 Kjæledyrverktøy

Fjern kjæledyrhår ved hjelp av saks og sug av bitene.

#24 Forlengelse for sprekkverktøy/rør

Sett inn en lang pinne og roter den flere ganger for å rengjøre forlengelse for sprekkverktøy eller røret.

Sikkerhetsinformasjon

- Les denne håndboken grundig før du tar i bruk apparatet, og ta vare på den for fremtidig referanse.
- Siden de følgende bruksanvisningene dekker forskjellige modeller, kan egenskapene til din støvsuger avvike noe fra de som beskrives i denne håndboken.
- Det er nødvendig med nøye oppsyn når apparatet brukes av eller i nærheten av barn. Ikke la støvsugeren brukes som et leketøy. Ikke la støvsugeren være på uten tilsyn under noen omstendigheter. Bruk bare støvsugeren til dens tiltenkte formål, som beskrevet i disse instruksjonene.

Forsiktighets-/advarselssymboler som brukes

ADVARSEL

Viser at det er fare for dødsfall eller alvorlige personskader.

FORSIKTIG

Indikerer at det er risiko for personskade eller materialskade.

Andre symboler som brukes

MERK

Indikerer at påfølgende tekst inneholder viktig tilleggsinformasjon.

- For informasjon om Samsungs miljøengasjement og produktspesifikke lovpålagte forpliktelser, f.eks. REACH, WEEE, batterier, kan du gå til: samsung.com/uk/aboutsamsung/samsungelectronics/corporatecitizenship/data_corner.html

Hvis disse kravene ikke følges, kan det føre til skader på støvsugerens interne komponenter og gjøre garantien ugyldig.

Generelt

- Les alle instruksjoner nøye. Før du slår på støvsugeren må du kontrollere at spenningen i strømforsyningen er den samme som angitt på typeskiltet på bunnen av den praktiske støvsugeren (batterikontaktsiden).
- ADVARSEL: Ikke bruk støvsugeren på et vått teppe eller gulv.
- Ikke bruk støvsugeren uten en støvbeholder.
- Tøm støvbeholderen før den er full for å opprettholde effektiviteten.
- Ikke bruk støvsugeren til å suge opp fyrstikker, aske eller sigarettstumper. Hold støvsugeren unna ildsteder og andre varmekilder. Varme kan deformere og misfarge plastdelene til enheten.
- Unngå å suge opp harde, skarpe gjenstander med støvsugeren siden de kan skade delene.
- Ikke blokker innsugings- eller utslippsporten.
- For å unngå skader må du dra ut støpselet ved å holde i støpselet og ikke dra i ledningen.
- Dette apparatet kan brukes av barn fra 8 års alder og av personer med fysiske, sensoriske eller psykiske funksjonshemninger eller manglende erfaring og kunnskaper, så lenge de har fått instruksjoner i hvordan apparatet kan brukes på en sikker måte og forstår hvilke risikoer som er forbundet med bruk av apparatet. Barn må ikke leke med apparatet. Barn må ikke rengjøre eller utføre vedlikehold på støvsugeren uten tilsyn fra voksne.
- Barn må ha tilsyn for å sikre at de ikke leker med maskinen.
- Batteriet må fjernes fra hovedenheten før rengjøring eller vedlikehold på enheten.
- Bruk av en skjøteledning anbefales ikke.
- Hvis støvsugeren ikke fungerer som den skal, slår du av strømforsyningen og kontakter en autorisert Samsung-servicetekniker.
- Dersom strømledningen er skadet må den erstattes av produsenten, servicerepresentanten eller tilsvarende kvalifiserte personer for å unngå farer.
- Ikke bruk den til å suge opp vann.
- Ikke senk ned i vann for rengjøring.
- Ta kontakt med Samsung eller et Samsung-servicesenter for en erstatning hvis du trenger en.

Rengjøringsstasjon

- Det polariserte støpselet må ikke endres på noen måte for å få det til å passe inn i et ikke-polarisert strømuttak eller en skjøteledning.
- Ikke bruk apparatet utendørs eller på vått underlag.
- Koble rengjøringsstasjon fra vegguttaket når den ikke er i bruk og før du utfører vedlikehold.
- Bruk kun rengjøringsstasjonen som er levert av produsenten, når du skal lade apparatet.
- Ikke bruk med skadet ledning eller støpsel.
- Ikke trekk eller bær maskinen etter strømledningen. Bruk ikke ledningen som håndtak, påse at ledningen ikke kommer i klem i en dør og unngå å trekke ledningen rundt skarpe kanter eller hjørner. Hold ledningen borte fra varme overflater.
- Ikke bruk skjøteledninger eller vegguttak med utilstrekkelig strømkapasitet.
- Ikke lad batterier som ikke er oppladbare.
- Ikke trekk ut støpselet ved å dra i ledningen. Trekk i selve støpselet, ikke ledningen.
- Ikke ødelegg eller tenn på batteriene; de vil eksplodere ved høye temperaturer.
- Ikke prøv å åpne rengjøringsstasjonen. Reparasjoner skal bare utføres av et kvalifisert Samsung-servicenter.
- Ikke utsett rengjøringsstasjonen for høye temperaturer, og ikke la rengjøringsstasjonen komme i kontakt med fukt av noe slag.

Installasjon

- Hvis du har problemer med å rengjøre rengjøringsstasjonen, tar du kontakt med et Samsung-servicenter.
- * Skade eller feil ved produktet som et resultat av at rengjøringsstasjonen ikke er installert, vil kanskje ikke bli kompensert.

Støvsuger

- Ikke plukk opp harde eller skarpe gjenstander som glass, spiker, skruer, mynter osv.
- Ikke bruk støvsugeren uten at filteret er på plass. Når du utfører service på enheten må du ikke stikke fingre eller andre gjenstander inn i viftekommeret i tilfelle enheten tilfeldigvis slår seg på.
- Ikke la gjenstander komme inn i åpningene. Ikke bruk dersom noen av åpningene er blokkert. Hold åpningene fri for støv, lo, hår og annet som kan redusere luftgjennomstrømningen.
- Ikke sug opp giftige materialer (klorblekemiddel, ammoniakk, avløpsrens osv.).
- Ikke bruk støvsugeren til å samle opp noe som brenner eller forårsaker røykutvikling, for eksempel sigaretter, fyrstikker eller varm aske.
- Ikke bruk støvsugeren i lukkede rom fylt med avgasser fra oljebasert maling, tynner, møllmidler, brennbart støv eller andre eksplosive eller giftige gasser.

Strømrelatert

ADVARSEL

- Ikke bøy strømledningen med for mye kraft eller plasser tunge gjenstander på strømledningen.
 - Dette kan føre til elektrisk støt eller brann.
- Hvis støvsugeren brukes på en veranda eller i et område hvor det brukes vann, må du påse at vann ikke kommer i kontakt med strømledningen eller støpselet.
- Hvis det finnes støv, vann osv. på en pinne eller et kontaktpunkt på strømkontakten, tørker du dem av forsiktig.
 - Uvanlig operasjon eller elektrisk støt kan forekomme.

- Ikke dra i strømledningen når du skal trekke ut støpselet, og ikke rør støpselet med våte hender.
 - Dette kan føre til elektrisk støt eller brann.
- Ikke plugg rengjøringsstasjonen til en strømkilde med feil spenning. Ikke plugg rengjøringsstasjonen til en strømfordeler eller stikkontaktliste.
 - Dette kan føre til elektrisk støt eller brann.
- Ikke bruk skadde strømledninger eller støpsler eller løse strømuttak.
 - Dette kan føre til elektrisk støt eller brann.
- Hvis strømledningen er skadet, skal du få et Samsung- autorisert servicesenter til å erstatte strømledningen med en ny.
 - Dette kan føre til elektrisk støt eller brann.
- Påse at ladeterminalene til støvsugeren og rengjøringsstasjonen ikke kommer i kontakt med en strømledende gjenstander som et armbånd, en klokke, metallstang, spiker osv.
- Påse at ingen væske som vann eller juice kommer i kontakt med støvsugeren eller rengjøringsstasjonen.
 - Dette kan føre til elektrisk støt eller brann.
- Siden rengjøringsstasjonen kun er utformet for bruk med Samsung Jet trådløs støvsuger, skal du ikke bruke rengjøringsstasjonen for andre elektroniske apparater og andre formål.
 - Alvorlig skade på rengjøringsstasjonen eller brann kan oppstå.
- Ikke støvsug væsker, skarpe blader, nåler, glør, mel osv. under rengjøringen.
 - Uvanlig operasjon eller produktskade kan forekomme.
- Ikke bruk støvsugeren til å plukke opp væske som sølt drikke eller «ulykker» fra husdyr.
- Børsten og luftuttaket skal ikke blokkeres under rengjøring.
 - Produktskade eller brann kan oppstå på grunn av overoppvarming av produktet.
- Dette produktet er kun ment for husholdningsbruk. (Ikke bruk dette produktet for eksperimentell, kommersiell eller industriell rengjøring)
 - Uvanlig operasjon eller produktskade kan forekomme.
 - Utendørs rengjøring: sten- og sementpulver
 - Tavler: krittpulver
 - Antiseptisk rom på sykehus
- Ikke sitt på produktet eller utsett produktet for kraftige støt.
 - En personskaade eller produktskade kan forekomme.

Drift

ADVARSEL

- Rengjøringsstasjonen skal plasseres og brukes på et stabilt gulv.
 - Hvis produktet faller over, kan det oppstå personskaade eller skade på produktet og gulvet.
- Ikke plasser eller bruk produktet på et ujevnt gulv, et teppe, et bord eller pult osv.
 - Hvis produktet faller over, kan det oppstå personskaade eller skade på produktet og gulvet.
- Ikke plasser produktet ved en vegg som det er installert rør (gass eller vann osv.) eller elektriske kabler i.
- Ikke forårsak kortslutning ved å berøre ladeterminalen med bestikk, spisepinner, skrujern i metall osv.
 - Produktfeil eller elektrisk støt kan forekomme.

- Før du bærer tilbehørsboksen, skal du først koble fra laderen.
 - Ladeterminalen eller ladeledningen er skadet og elektrisk støt kan forekomme.
- Ikke bruk produktet nær varmeapparater, eller i områder som inneholder antennelig spray eller brannfarlige materialer.
 - Brann eller produktdeformering kan forekomme.
- Når du bruker støvsugeren, skal du være forsiktig slik at du ikke skader deg selv på de bevegelige eller roterende delene.
 - Vær forsiktig slik at du ikke suger inn kroppsdeler (hår, hender osv.) i roteringsbørsten (trommelen).
- Når du rengjør veggen eller taket skal du bruke begge hender.
 - Hvis du rengjør med én hånd, kan du skade håndleddet eller miste støvsugeren og forårsake personskade eller skade støvsugeren.
- Påse at filtrene er riktig innsatt.
 - Sugeeffekten kan reduseres.
 - Hvis det kommer støv inn i motoren til støvsugeren, kan det oppstå produktskade.
 - Det kan hende at produktet ikke vil fungere.
- Når du plukker opp skarpe objekter som sand med støvsugeren, kan de skrape innsiden av støvbeholderen.
- Hvis det oppstår gasslekkasjer eller lettantennelig spray når du bruker en støvfjerner, må du ikke berøre stikkkontakten og åpne vinduene for å ventilere.
 - Det kan føre til eksplosjon eller brann.
- Hvis produktet avgir en merkelig lyd, lukt eller røyk, skal du slå av produktet umiddelbart og deretter kontakte et Samsung servicesenter.
 - Dette kan føre til elektrisk støt eller brann.

Vedlikehold

⚠ ADVARSEL

- Før du fjerner fremmedobjekter fra innsiden av produktet, skal du først slå av produktet.
 - Hvis produktet er på mens du fjerner fremmedlegemene, kan du skade deg selv eller produktet.
- Når du tørker av utsiden av produktet, slår du først av produktet og tørker det deretter med et tørt håndkle. Ikke sprut vann direkte på produktet. Det må heller ikke tørkes av med flyktige materialer som benzen, tynner eller alkohol.
 - Hvis det kommer vann inn i produktet og det oppstod en feil, slår du av produktet og tar kontakt med et Samsung servicesenter.
- Før rengjøring av rengjøringsstasjonen, kobler du fra produktet.
- Ved rengjøring av vaskbare deler, skal det ikke benyttes alkalisk rengjøringsmiddel, syre, industrielt rengjøringsmiddel, luftrensemiddel, eddiksyre osv.
 - Produktskade som ødelagt plast, deformering, misfarging, forringelse av merker osv. kan forekomme.

Vaskbare deler		Støvbeholder, vaskbart mikro filter, fint støvfilter, metallgrillfilter, tørr klut
Akseptabelt rengjøringsmiddel	Nøytralt	Oppvaskmiddel
Forbudt rengjøringsmiddel	Alkalisk	Klor, muggfjerner osv.
	Syre	Parafinolje, en emulgator osv.
	Industrirenngjøringsmidler	NV-1, PB-1, Opti, alkohol, aceton, benzen, tynner osv.
	Luftrensemiddel	Luftrensemiddel i sprayform (kaffearoma, urter osv.)
	Oljer	Animalsk eller vegetabilsk olje
osv.		Mateddik, eddiksyre, iseddik osv.

Merknader og forholdsregler

Installasjon

FORSIKTIG

- Ikke installer produktet nær vann, i et område med høy fuktighet, eller nær et vindu osv.
- Ikke plasser rengjøringsstasjonen på et sted hvor folk går forbi ofte, som i éntreen eller en smal gang.
 - Folk kan snuble i den og bli skadet, eller produktet kan bli skadet.
- Hvis rengjøringsstasjonen er installert feil, kan den falle over, som kan forårsake personskade og alvorlig produktskade.
- Installer rengjøringsstasjonen på et sted hvor det ikke finnes objekter som kan ødelegges og forårsake skade.

Batteribruk

MERK

- Hvis produktet ikke fungerer etter at du lader batteriet, bytter du ut batteriet. Hvis det fremdeles ikke fungerer med den nye batteriet, kontakter du et Samsung servicesenter.
- For batteriet og adapteren, må du kjøpe disse separat.
- Når du kjøper et batteri i et Samsung servicesenter, ser du etter den originale Samsung-logoen på batteriet (**SAMSUNG**) og batterinavnet (VCA-SBTA95).

FORSIKTIG

- Ikke demonter batteriet eller rengjøringsstasjonen.
- Ikke utsett batteriet for varme og ikke plasser det i åpne flamme.
- Siden batteriet kun er produsert for dette produktet, skal du ikke bruke batteriet for andre elektroniske apparater eller andre formål.
- Hvis batteriet tas ut under drift, kan dette forårsake produktfeil.

- Batteribrukstiden kan reduseres med økt batteribruk. Når batteriet ikke lenger lades eller raskt går tomt, erstatter du de utbrukte batteriet med et nytt.
- Bruk kun rengjøringsstasjonen og batteriene som ble levert av produsenten.
- Før du setter inn batteriet, kontrollerer du at batteriet settes inn i riktig retning.
- Når du avhender et dødt batteri, leverer du det til en batteriinnsamlingsboks for resirkulering.
- Ikke slipp eller slå batteriet eller utsett det for kraftige støt.
- For å beskytte motoren og batteriet, kan hende at produktet ikke vil fungere når temperaturen er under 5 °C eller over 45 °C.

Drift

MERK

- Hvis det brukes for mye krefter på en børste eller fremmedlegemer sitter fast i roteringsbørsten (trommelen), kan børsten slutte å fungere for å beskytte børstemotoren. Slå støvsugeren av, fjern fremmedlegemene, og slå deretter støvsugeren på.
- Statisk elektrisitet kan dannes avhengig av fuktighet, temperatur eller gulvmaterialet osv. i hjemmet ditt.
- Lad batteriet før du bruker et nyinnkjøpt batteri for første gang eller hvis du ikke har brukt batteriet på en lang stund.
- Hvis du ikke skal bruke støvsugeren over en lengre periode eller du skal reise bort for en lengre periode, kobler du fra rengjøringsstasjonen og frakobler batteriet fra rengjøringsstasjonen. Når batteriet ikke blir ladet, vil det sakte bli utladet.
- Når batterinivået er lavt, lader du det. Hvis batterinivået forblir lavt over en lang periode, kan det forårsake at ytelsen til batteriet reduseres.

- Rengjør den våte puten for flergangsbruk til våt børste i en vanlig vaskemaskin og bruk nøytralt vaskemiddel.
 - Hvis den våte puten i midlertid blir utsatt for varme, mykemiddel osv., kan dens konsistens endres eller den kan misfarges og produktytelsen kan bli redusert. Ikke kok den våte puten.
- Bruk en original våt pute fra Samsung Electronics for den våte børsten.
- Hvis den våte børsten brukes uten en våt pute, vil eventuelle produktfeil ikke bli dekket av garantien og et servicegebyr vil bli belastet.
- Når du vil kjøpe en ekstra våt pute for flergangsbruk for den våte børsten, tar du kontakt med et Samsung servicesenter.
- Når du kjøper en ekstra våt pute for engangsbruk, kontrollerer du at modellnavnet er VCA-SPA95.
- Sjekk modellnavnet (VCA-ADB952) og Samsung-logo (**SAMSUNG**) før du skal kjøpe nye støvposer hos nærmeste Samsung Electronics-forhandler eller Samsung-servicesenter.
- Når støvposen i rengjøringsstasjonen er full av støv, kan rengjøringsstasjonen stoppe på grunn av enheten for overopphetingsbeskyttelse til motoren. Bytt ut støvposen og bruk igjen.
- Hvis det finnes larver i det opsugde støvet, kan disse formere seg i støvposen. Rengjør rengjøringsstasjonen med en fuktig klut og bytt ut støvposen.
- Ikke dytt i rengjøringsstasjonen slik at den velter.
 - Personskade, produkt- og gulvskade kan oppstå.

⚠ **FORSIKTIG**

- Ikke bruk produktet i nærheten av antennerlige materialer.
 - Bruk heller ikke på:
 - Et sted hvor et brennende stearinlys eller en bordlampe er plassert på gulvet.
 - Et sted hvor det finnes brennende glør i en peis som ikke er under oppsyn.
 - Et sted hvor det finnes antennerlige materialer som bensin, alkohol, tynner, askebegre med brennende sigaretter osv.
- Ikke plasser produktet lent opp mot en vegg eller et bord.
 - Produktet kan falle og en personskade eller alvorlig produktskade kan oppstå.
- Når du bruker eller etter bruk av støvsugeren, skal du legge støvsugeren ned eller plassere den på rengjøringsstasjonen for oppbevaring.
 - Produktet kan falle og en personskade eller alvorlig produktskade kan oppstå. I tillegg, kan det hende at du ikke blir kompensert for skaden.
- Ikke bruk støvsugeren til noe annet enn det tiltenkte formålet. (La ikke barn sitte på eller leke med produktet.)
 - En personskade eller produktskade kan forekomme.
- Ikke la barn berøre produktet under rengjøring.
 - Hvis støvsugeren overopphetes, kan barn bli brent.
- Ikke la barn henge på eller skyve rengjøringsstasjonen.
 - Personskade, produkt- og gulvskade kan oppstå.
- Bruk begge hender når du bærer rengjøringsstasjonen.

- Når du trekker strømledningen ut av sporet på bunnen av rengjøringsstasjonen, skal du ikke trekke hardt i den. Snu ledningen forsiktig sideveis slik at den kan komme lett ut.
 - Strømledningen kan bli skadet og kan forårsake elektrisk støt eller brann.
- Før du frakobler eller kobler til rengjøringsstasjonen, slår du av støvsugeren og påser at pinnene til strømledningen ikke kommer i kontakt med hendene dine.
 - Brann eller elektrisk støt kan forekomme.
- Ikke tråkk tungt på den øvre delen av den våte børsten mens du bruke den.
 - Produktskade eller gulvskade kan forekomme.
- Når du demonterer støvsugeren, må du være forsiktig slik at du ikke setter fingrene fast i koblingene.
- Ikke bruk støvsugeren på objekter som blir lett utsatt for riper (TV, skjermer osv.).
- Når du rengjør, må du være forsiktig slik at børsten ikke dunker inn i en formet del, en vegg, møbler osv. og forårsaker flekker.
 - For mindre flekker, kan de fjernes med en våt serviett eller rengjøringsmiddel.
- Ikke bruk vann til å rengjøre produktet når det er i bruk.
- Du skal bruke produktet på tørre steder og ikke bruke det på fuktige steder eller på vann.
- Ikke bruk produktet i direkte sollys eller høy varme og ikke oppbevar produktet i en bil.
- Ikke fyll varmt vann, rengjøringsmiddel osv. i vanntanken til den våte børsten.
 - Produktfeil eller redusert produktytelse kan forekomme.
- Når du ikke bruker den våte børsten, tømmer du ut alt vannet i vanntanken.

Vedlikehold

MERK

- Hjulet på børsten kan av og til ripe gulvet. Før støvsugeren tas i bruk, kontrollerer du tilstanden til hjulene på børsten.
 - Hvis det finnes fremmedlegemer på hjulet til børsten som ikke enkelt kan fjernes, tar du kontakt med et Samsung servicesenter.
- Hvis den indre delen av den våte børsten tilstoppes med fremmedlegemer, reduseres rotasjonen eller roteringsdisken stopper.

FORSIKTIG

- Ikke skyv støvsugeren mens den er oppbevart i rengjøringsstasjonen.
 - Personskade, produkt- og gulvskade kan oppstå.
- Oppbevaring av produktet i sollys i flere timer kan forårsake deformering eller misfarging av deler av produktet. Produktet skal derfor oppbevares i skyggen.
- Ikke rengjør børsten til støvsugeren med vann. Om den rengjøres med vann kan dette forårsake deformering av deler eller feil.
- Hvis du oppdager en kontinuerlig reduksjon i sugekraften eller støvsugeren blir unormalt varm, rengjør du produktene og bytter ut filterne.
- Når rengjøringsstasjonen lukter dårlig, bytter du ut støvposen eller vasker filterne.

Feilsøking

Før du ringer etter service, går du gjennom problemene og løsningene nedenfor. Vær oppmerksom på at du vil bli belastet for servicebesøk hvor ingen defekter blir funnet.

Problemer	Løsninger
Støvsugeren fungerer ikke.	<ul style="list-style-type: none">• Kontrollerer batterinivået og ladenivået til batteriet.• Kontroller om produktet er slått av, og trykke på av/på-knappen for å slå det på.• Kontroller om det justerbare røret, støvbeholderen eller børsten er blokkert.• Kontroller at det vaskbare mikro filteret er satt inn riktig.• Hvis støvsugeren ikke har vært i bruk på lang tid, lader du batteriet.• Hvis batteriet dør, må batteriet skiftes.
Hvis roteringsbørsten (trommelen) i en børste ikke fungerer.	<ul style="list-style-type: none">• Når meldingen [Sjekk børste tilbehør, filter] vises på skjermen, slår du av støvsugeren og kontrollerer om børsten er tilstoppet med fremmedlegemer. Hvis den er det, fjerner du fremmedlegemene og starter støvsugeren på nytt.• Når støvsugeren er slått på, slår du den av og på igjen.<ul style="list-style-type: none">- For den (myke børsten) og (fuktige børsten), hvis enheten som forhindrer overoppheting av børstemotoren aktiveres, kan det ta omtrent 30 minutter å kjøle ned motoren.
Det kommer en lukt ut av luftuttaket eller filteret til produktet.	<ul style="list-style-type: none">• Tøm støvbeholderen og rengjør filtrene regelmessig.<ul style="list-style-type: none">- Når støvsugeren er ny, kan den avgi litt lukt i de første 3 månedene etter kjøp.- Hvis du bruker støvsugeren i lengre tid, kan oppsamlet smuss i støvbeholderen eller støvfilteret danne en lukt.• Du får kjøpt nye filtre hos din lokale Samsung-servicerepresentant.
Statisk elektrisitet fremkommer når du rengjør en tykk eller myk matte.	<ul style="list-style-type: none">• Mattematerialer (matter på barnepleiesentre, støyreduksjonsmatte for mellom gulv osv.) kan forårsake statisk elektrisitet.<ul style="list-style-type: none">- Flytt børsten til et normalt gulv i en stund og rengjør igjen, den statiske elektrisiteten skal da forsvinne.
Den våte børsten sprayer ikke vann.	<ul style="list-style-type: none">• Ved første gangs bruk, kan luften i den interne pumpen til den våte børsten og slangen forårsake en forsinkelse i vannsprayen fra den våte børsten.<ul style="list-style-type: none">- Ta av vanntanken, trykk på vannspray (+)-knappen og kontroller at pumpen avgir en lyd under drift.- Fyll vanntanken, fest den til den våte børsten, og trykk på vannspray (+)-knappen flere ganger.

Problemer	Løsninger
Støvsugeren kan ikke lades.	<ul style="list-style-type: none"> • Kontroller at spenningen som leveres til rengjøringsstasjonen er i samsvar med kravene for rengjøringsstasjonen. • Kontroller at støvsugeren er slått på, og kontroller deretter at LED-lampen til batterinivåindikatoren er slått på. • Kontroller om det finnes fremmedlegemer (støv) på ladeterminalen. Fjern eventuelle fremmedlegemer med en bomullspinne eller myk klut.
Støvsugeren stopper under rengjøring.	<ul style="list-style-type: none"> • Da dette produktet har en enheten som forhindrer overoppheting av motoren, stopper produktet å fungere midlertidig under følgende forhold. Etter at årsaken til problemet er korrigeret, slår du på produktet igjen. (Dette kan variere avhengig av omgivelsestemperaturen.) <ul style="list-style-type: none"> - Når støvsugeren er i bruk med en full støvbeholder. - Når støvsugeren er i bruk med en blokkert børste. - Når forlengelsen for sprekkverktøy brukes i lang tid.
Sugeeffekten reduseres plutselig og støvsugeren avgir en vibrerende lyd.	<ul style="list-style-type: none"> • Kontroller om børsten, støvbeholderen eller det justerbare røret er blokkert med fremmedlegemer og fjern dem. • Kontroller om støvbeholderen er fullstendig fylt med støv. Hvis den er det, tømmer du beholderen. • Kontroller om filteret er skittent. Hvis det er det, rengjør du filteret.
Rengjøring er ferdig, men små støvpartikler kommer ut av børsten.	<ul style="list-style-type: none"> • Etter rengjøring, kjører du støvsugeren i 10 sekunder eller mer for å suge opp de små støvpartiklene.

- Denne støvsugeren er godkjent av følgende direktiver:
 - Lavspenningsdirektivet 2014/35/EU
 - EMC-direktivet 2014/30/EU

Kontakt SAMSUNG

Om du har spørsmål eller synspunkter om Samsungs produkter,
er du velkommen å kontakte Samsung Support

21629099

www.samsung.com/no/support



Pölynimuri

Käyttöopas

VS20A95****-sarja

- Lue ohjeet huolellisesti, ennen kuin käytät tätä laitetta.
- Vain sisäkäyttöön



SAMSUNG

Osien yleiskatsaus

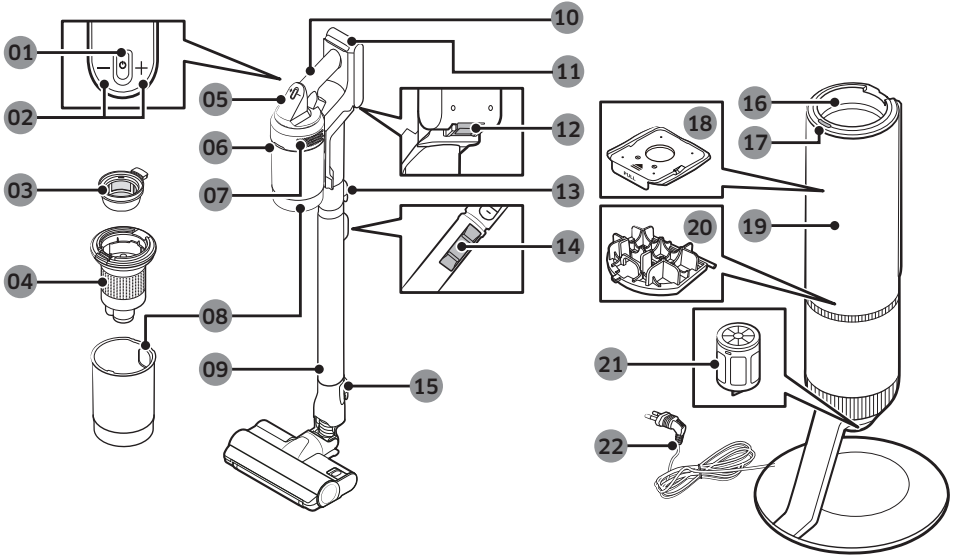

- | | |
|----------------------------------|--|
| 01 Virtapainike (☰) | 12 Akun vapautuspainike |
| 02 Imutehon hallintapainike | 13 Varren vapautuspainike |
| 03 Pestävä mikro suodatin | 14 Varren pituuden säätöpainike |
| 04 Metalliverkkosäleikkösuodatin | 15 Harjan vapautuspainike |
| 05 Näyttö | 16 Pölysäiliön taitos |
| 06 Pölysäiliön vapautuspainike | 17 Puhdistusaseman Käynnistä/Pysäytä-painike |
| 07 Pölyn hienosuodatin | 18 Pölypussi |
| 08 Pölysäiliö | 19 Puhdistusaseman etukansi |
| 09 Säädettyvä varsi | 20 Puhdistusaseman moottorin esisuodatin |
| 10 Kahva | 21 Puhdistusaseman pölyn hienosuodatin |
| 11 Akun varauksen ilmaisin | 22 Virtajohto |

* Tuotteen luonnollinen aaltokuviainen ulkopinta johtuu siinä käytetyistä helmiäismuovimateriaaleista ja helmien sijoittumisesta. Lisäksi materiaalissa käytetty kuultava helmiäismateriaali antaa erinomaisen kiiltävän pinnoituksen eikä muuta pinnoitetta tarvita.

Lisätarvikkeet

*-merkinnällä merkityt lisätarvikkeet saattavat vaihdella mallista riippuen.

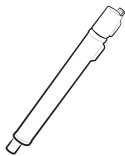

Säädettävä varsi

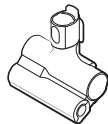

Lemmikityökalu



Yhdistelmätyökalu



Rakosuutin

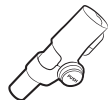

Joustava työkalu

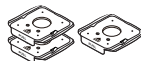

Pölypussi: 3 kappaletta
(tuotteen sisällä 1 kappale,
varalla 2)

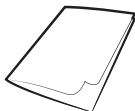

Käyttöopas

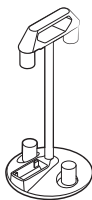

Lisävarustepidike

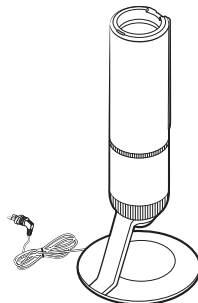

Puhdistusasema



*Laturi

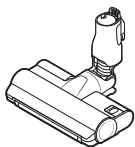

*Jet Dual -harja

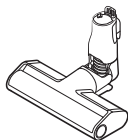

*Kapea harja

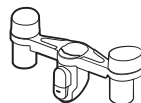

*Lisävarustepidikkeen pidike

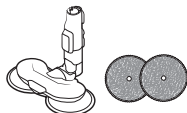

*Märkäharja /
monikäyttöinen märkätyyny

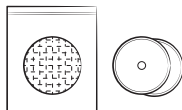

*Kertakäyttöinen märkätyyny /
irrotettava tyyny



*Akku
(VS20A959***: 2 kappaletta)

* Valinnainen

* VS20A958***-malli: Ylimääräinen akku ja laturi voidaan ostaa erikseen.

* Märkäharjaan sisältyy monikäyttöinen märkätyyny sekä kertakäyttöinen märkätyyny.

* Märkäharja ja Jet Dual -harja ovat yhteensopivia vain malliin VS20A95**** kanssa.

Tekniset tiedot

Lataus- ja imurointi-aika voivat vaihdella käytettyjen harjojen ja käyttöolosuhteiden mukaisesti.

Malli		VS20A95****-sarja
Energiankulutus (pölynimuri)		Käsi-pölynimurin perusteella: 580 W
Akun tekniset tiedot		Li-on, 25,2 V, 2 200 mAh, 7 kennoa
Paino (pölynimuri)		2,7 kg (Jet Dual -harja)
Koko	Pölynimuri	Leveys 250 mm x syvyys 210 mm x korkeus 1 000 mm
	Puhdistusasema	Leveys 300 mm x syvyys 300 mm x korkeus 850 mm
Latausaika		3,5 tuntia
Imurointi-aika (oletus: [MID])	Yhdistelmätyökalu/ rakosuutin	Noin 60 min. [MIN] / noin 30 min. [MID] / noin 10 min. [MAX] / noin 3 min. [JET]
	Jet Dual -harja	Noin 42 min. [MIN] / noin 24 min. [MID] / noin 14 min. [MAX] / noin 8 min. [JET]
	Kapea harja	Noin 50 min. [MIN] / noin 25 min. [MID] / noin 15 min. [MAX] / noin 9 min. [JET]
	Märkäharja	Noin 100 min.

* Imurointi-aika tuplaantuu, kun käytät kahta akkua peräkkäin.

Käyttö



* Saat lisätietoa käyttämällä QR-koodia.

Puhdistusasema

#1 Puhdistusaseman asentaminen

- Kierrä puhdistusaseman virtajohto pohjassa olevan uran ympärille.
 - Varmista, että virtajohto on asetettu oikein, jotta puhdistusasema pysyy oikeassa asennossa kallistumatta.
- Aseta virtajohto siististi ennen kun liität puhdistusaseman pistokkeeseen.
- Kun puhdistusasema liitetään pistokkeeseen, tilailmaisimurin muuttuu siniseksi 5 sekunnin ajaksi ja sammuu sitten.

#2 Puhdistusaseman käyttäminen

- Tilailmaisimurin / (Käynnistä/Pysäytä)-painike
- Paina Käynnistä/Pysäytä-painiketta tyhjentääksesi pölysäiliön, kun olet asettanut imurin puhdistusasemaan.
 - Lopeta käyttö painamalla Käynnistä/Pysäytä-painiketta uudelleen.
- Sulje pölysäiliön alakansi ennen imurin käyttämistä, sillä kansi on auki puhdistusaseman pölysäiliötä tyhjennettäessä.

Pölynimuri

Akun lataaminen

- * Lataa akku, kun akun varauksen ilmaisin muuttuu punaiseksi tai jos [Vähän akkua] -viesti ilmestyy näytölle.
- * Pölynimuria ei saa käyttää latauksen aikana.
- * Varmista, että akun takaosa on asetettu imurin latausosaan oikein.
- * Tarkista, että akun varauksen ilmaisin näkyy latauksen aikana.
- * Kun lataus alkaa, akun varauksen ilmaisin syttyy (punainen, oranssi tai keltainen latausprosessista riippuen), kasvaa asteittain ja muuttuu vihreäksi, kun lataus on suoritettu loppuun.

VAARA

- Pölynimurin virta on katkaistava ennen akun poistamista.
 - Jos akku irrotetaan voimakkeinoin pois imurin ollessa käynnissä, imuriin voi tulla toimintahäiriö.
- Varo pudottamasta akkua. Jos akku putoaa, saatat vahingoittaa itseäsi tai akkua.

#3 Akun takaisin asettaminen

Työnnä akkua päätyyn asti, kunnes kuulet napsahduksen.

#4 Akun irrottaminen

Paina kahvan takaosan akun vapautuspainiketta akun irrottamiseksi.

#5 Lisäakun lataaminen

- Lataa lisäakku lisäakun latauspaikassa, joka on lisävarustepidikkeen alaosassa.
 - Työnnä akku sisään lujasti.
- * VS20A958***-malli: Jos haluat ladata akun lisävarustepidikkeessä, laturi tulee ostaa erikseen. (VCA-SAPA95)

Pölynimurin käyttäminen

#6 Hallintaosio

- * Sinun on valittava kieli ennen ensimmäistä käyttökertaa. Käytä (+) tai (-) -painiketta valitaksesi kielen ja pidä (+)-painiketta pohjassa 3 sekunnin ajan vahvistaaksesi asetuksen.
 - Paina ja pidä (+)-painiketta pohjassa 3 sekunnin ajan, kun käytät imuria asettaaksesi kielen myöhemmin.
- * Aseta energiansäästötila päälle painamalla ja pitämällä (+)-painiketta pohjassa 5 sekunnin ajan imurin ollessa puhdistusasemassa.
 - Jos haluat peruuttaa energiansäästötilan käytön, paina ja pidä (+)-painiketta pohjassa 5 sekunnin ajan.
 - Energiansäästötilasta poistutaan automaattisesti, jos imuria käytetään.
- 01** Virta (☺) päällä/pois: Paina (☹)-painiketta aloittaaksesi siivouksen [MID]-tilassa.
 - Kun märkäharja on koottu, imuri aloittaa siivouksen märkäharjatilassa.
- 02** Imutehotilan hallintaosio: Voit säätää imutehon tilaa.
 - Voit muuttaa imutehoa 4 eri vaiheen [MIN, MID, MAX, JET] välillä (+) ja (-) -painikkeiden avulla.

HUOM.

- Kun imuri on märkäharjatilassa, vain (+)-painike toimii.
- Jos harja jää kiinni lattiaan tai ei käänny kunnolla lattiamateriaalista riippuen (kokolattiamatto, matto, vuodevaatteet jne.), säädä imuteho tilaan [MIN] tai [MID].
- Kun käytät märkäharjaa, kieliasetusta ei tueta.

#7 Näyttöosio

- Imutehotila
 - Näyttää valitun imutehotilan: [MIN], [MID], [MAX] tai [JET].
- [WET]: Märkäharjatila
 - Kun märkäharja on koottu, märkäharjatila näytetään.
 - Suihkuta vettä painamalla (+)-painiketta. Kun painat (+)-painiketta, vettä suihkutetaan enintään 2 sekunnin ajan.
- Tarkista viestit
 - **Vähän akkua:** Näytetään, kun akku on vähissä.
 - **Este suulakkeessa:** Virhe näytetään, kun jokin esine on jumissa harjassa tai työkalussa.
 - **Suodatin ei paikallaan:** Virhe näytetään, kun mikro suodatin puuttuu.
 - **Tukkeuma:** Virhe näytetään, kun imuri on tukkeutunut.
 - **Tarkista suulake/suodatin:** Huomauttaa käyttäjää tarkistamaan harjan, työkalun tai suodattimen tukkeutumisvirheen ratkaisemiseksi.
 - **Puhdista mikro suodatin:** Muistuttaa ja suosittelee käyttäjää tarkistamaan ja pesemään mikro suodattimen säännöllisesti. (Katso Pölynimurin puhdistus -osio.)
 - **Energy Saving On:** Näytetään, kun energiansäästötila on päällä.
 - **Energy Saving Off:** Näytetään, kun energiansäästötila on pois päältä.

Lisävarustepidikkeen käyttö

Kytke laturi pistokkeeseen ennen kun lataat lisäakun.

#8 Lisävarustepidikkeen käyttö

- **A:** Lisävarustepidike
- **B:** Lisävarustepidike + lisävarustepidikkeen pidike
- Kun lisävarusteet irrotetaan säilytystä varten, imurin imuosasta saattaa pudota pölyä.
 - Lyhennä varren pituutta siivouksen jälkeen ja käytä imuria [MAX]-tilassa 10 sekunnin ajan.
 - Jos tyyny on märkä ja sitä säilytetään kiinni märkäharjassa, märkätyynyn viereinen seinä voi likaantua tai alkaa haista. Kuivaa tyyny kokonaan puhdistettuasi sen.
 - Kun irrotat harjan, paina harjan vapautuspainiketta.

Lisävarusteiden käyttäminen

#9 Lisävarusteiden irrottaminen

- Kun irrotat säädettävän varren tai harjan, paina takana olevaa vapautuspainiketta.
- Käytä imuria ennen lisävarusteiden irrottamista yli 10 sekunnin ajan [MAX]-tilassa, jotta lisävarusteissa olevat vierasaineet irtoavat.

#10 Yhdistelmätyökalu

Käytä pölyn puhdistamiseen mm. verhoista, huonekaluista ja sohvista.

#11 Rakosuutin

Käytä pölyn poistamiseen ikkunankarmien urista, raoista, nurkista ja vastaavista.

#12 Joustava työkalu

Käytä hankalien paikkojen, kuten huonekalujen ylä- tai takaosien tai kattojen puhdistamiseen.

HUOM.

- Joustavan työkalun voi liittää yhdistelmätyökaluun ja rakosuuttimeen.

#13 Varren pituuden säätäminen

Kun painat säädettävän varren takaosan painiketta, voit säätää varren pituutta kolmella askeleella.

#14 Märkäharja

Käytä lattian (puu ja linoleumi) puhdistamiseen märkätyynyn kanssa.

* Märkäharjassa ei ole pölynimutoimintoa.

01 Monikäyttöinen märkätyyny

02 Tarrapinta

03 Pyörivä kiekko

Monikäyttöisen märkätyynyn käyttö

- Varmista, että kiinnität märkätyynyn pyörivän kiekon keskelle.

04 Kiinnitettävä tyynty

05 <Etuosa> tarrapuoli

06 <Takaosa>

07 Kertakäyttöinen märkätyyny

Kertakäyttöisen märkätyynyn käyttö

- Kiinnitä kertakäyttöinen märkätyyny pyörivän kiekon kiinnitettävän tyynyn etupuolelle (tarrapuoli).
 - Jos käytät kertakäyttöistä märkätyynyä ilman kiinnitettävää tyyntyä, puhdistuksen taso voi heikentyä.
- Hävitä kertakäyttöinen märkätyyny käytön jälkeen.

08 Vesisäiliö

Vesisäiliön irrotus tai kiinnitys

- Paina vesisäiliön alaosaa irrottaaksesi sen.
- Vesisäiliötä kiinnitettäessä aseta ensin etuosa.

HUOM.

- Älä käytä pohjavettä tai saastunutta vettä.
- Kun käytät vesisäiliötä ensimmäisen kerran, veden suihkutusta voi tapahtua viiveellä pumpussa ja letkussa olevan ilman vuoksi. Paina vedensuihkutuspainiketta (+) toistuvasti.

Huolto

Puhdistusaseman puhdistaminen

#15 Pölypussin vaihtaminen

Kun tilailmaisin muuttuu punaiseksi, pölypussi on vaihdettava.

#16 Moottorin esisuodattimen puhdistaminen

Nosta suodatin pois kahvan avulla ja ravista pöly roskakoriin.

#17 Pölyn hienosuodattimen puhdistaminen

Ravista pölyn hienosuodatinta roskakorin yläpuolella poistaaksesi pölyn.



* Saat lisätietoa käyttämällä QR-koodia.

Pölynimurin puhdistus

#18 Pölysäiliö / pestävä mikro suodatin

⚠ VAARA

- Kun olet puhdistanut pölysäiliön / pestävän mikro suodattimen vedellä, kuivaa ne täysin kuivaksi varjossa yli 24 tunnin ajan ennen käyttöä.
 - Tuotteen muoto saattaa muuttua lämpöä käytettäessä.
 - Jos suodatinta ei kuivata täysin kuivaksi ennen käyttöä, suodatin saattaa aiheuttaa hajuja.
- Jos pölysäiliö tai suodatin on tukossa, imuri voi pysähtyä moottorin ylikuumenemisenestolaitteen vuoksi.
 - Puhdista pölysäiliö tai suodattimet ja käytä imuria sitten uudelleen.

#19 Pölyn hienosuodatin

Varmista, että tuote on sammutettu ennen suodattimen puhdistusta.

- Kierrä ja vedä pölyn hienosuodatin ulos ja napauta sitä varovasti irrottaaksesi pölyn.
- Pese suodatin juoksevalla vedellä kerran kuussa, jotta suodatin toimisi optimaalisesti.

- Anna kuivaa täysin kuivaksi puhdistamisen jälkeen yli 24 tunnin ajan varjossa ennen käyttöä.
- Kiinnitä kääntämällä vastapäivään, kunnes lukon kuvan alla oleva viiva ei ole näkyvässä.

📖 HUOM.

- Älä käytä suodattimen puhdistukseen pesuainetta tai työkalua.
- Älä kuivaa lämpöä käyttäen.

#20 Kapea harja

⚠ VAARA

- Älä pese harjaa vedellä.
- Jos harjaan jää vierasaineita, poista ne märällä paperipyyhkeellä tai kuivalla liinalla.

#21 Jet Dual -harja

Jos vierasaine ei irtoa, irrota se saksilla.

⚠ VAARA

- Jos liina tai muu vierasaine imuroidaan ja se jää kiinni pyöröharjaan, pyöröharjan toiminta pysähtyy harjamoottorin suojaamiseksi. Katkaise ja kytke laitteen virta uudelleen pyöröharjan puhdistamisen jälkeen.
- Jos harja ei toimi puhdistamisen jälkeen, katkaise virta ja kytke se uudelleen.
- Kun puhdistat harjaa, varo jättämästä sormia harjan taitoksen väliin.

#22 Märkäharja

📖 HUOM.

- Jos pyöröharja ei toimi (kapean harjan) ja märkäharjan puhdistamisen jälkeenkään, laitteen moottorin ylikuumenemisenestolaite saattaa olla käynnissä. Odota 30 minuuttia tai kauemmin, jotta moottori viilenee, ja käynnistä uudelleen.

#23 Lemmikkityökalu

Irrota lemmikin karvat saksien avulla ja ime ne imurin avulla.

#24 Rakosuutin/varsit

Työnnä sisään pitkä ja ohut tikku ja pyöräytä muutaman kerran puhdistaksesi rakosuuttimen tai varren.

Turvallisuusohjeet

- Ennen kuin käytät laitetta, lue tämä käyttöopas huolellisesti ja pidä se tallessa tulevaa tarvetta varten.
- Koska nämä käyttöohjeet koskevat useita eri malleja, oman pölynimurisi ominaisuudet saattavat poiketa jonkin verran ohjeissa kuvatuista.

Oppaassa käytetyt huomio- ja varoitusmerkit

VAROITUS

Viittaa kuolemanvaaraan tai vakavien vammojen mahdollisuuteen.

HUOMIO

Viittaa henkilö- tai omaisuusvahinkojen mahdollisuuteen.

Muut oppaassa käytetyt merkit

HUOM.

Tätä merkkiä seuraavassa tekstissä on tärkeitä lisätietoja.

- Lisätietoja Samsungin ympäristösitoumuksista ja tuotekohtaisista lainsäädännöllisistä velvollisuuksista (esim. REACH (WEEE, akut ja paristot) on osoitteessa: [samsung.com/uk/aboutsamsung/samsungelectronics/corporatecitizenship/data_corner.html](https://www.samsung.com/uk/aboutsamsung/samsungelectronics/corporatecitizenship/data_corner.html)

Jos et noudata näitä ohjeita, pölynimurin sisäiset osat voivat vaurioitua ja takuu mitätöidään.

Yleistä

- Lue kaikki ohjeet huolellisesti. Varmista ennen virran kytkemistä pölynimuriin, että virtalähteen jännite on sama kuin imurin takaosan arvokilvessä (akun kiinnityspuoli) mainittu jännite.
- VAROITUS: Älä käytä pölynimuria märälle matolle tai lattialle.
- Tarkka valvonta on välttämätöntä, jos mitä tahansa laitetta käyttää lapsi tai sitä käytetään lasten lähettyvillä. Älä anna lasten käyttää pölynimuria leikkikaluna. Älä milloinkaan jätä pölynimuria käyntiin valvomatta. Käytä pölynimuria vain sen käyttötarkoitukseen näissä ohjeissa kuvatulla tavalla.
- Älä käytä pölynimuria ilman pölysäiliötä.
- Tyhjennä pölysäiliö ennen sen täyttymistä, jotta imuri toimisi mahdollisimman tehokkaasti.
- Älä käytä pölynimuria tulitikkujen, kuuman tuhkan tai tupakantumpien siivoamiseen. Pidä imuri etäällä liesistä ja muista lämmönlähteistä. Lämpö voi turmella laitteen muoviosien muodon ja värit.
- Vältä imuroimasta kovia, teräviä esineitä, sillä ne voivat vaurioittaa imurin osia.
- Älä tuki imu- tai poistoaukkoa.
- Vahinkojen välttämiseksi irrota pistoke tarttumalla siihen suoraan sähköjohdon sijaan.
- Tätä laitetta saavat käyttää yli 8-vuotiaat lapset sekä fyysisesti tai psyykkisesti rajoittuneet ja kokemattomat henkilöt, jos käyttöä valvotaan tai jos heille on annettu ohjeet laitteen turvalliseen käyttöön ja he ymmärtävät käyttöön liittyvät vaarat. Lapset eivät saa leikkiä laitteella. Lapset eivät saa puhdistaa tai huoltaa imuria ilman aikuisen valvontaa.
- Lapsia tulee valvoa, jotta he eivät pääsisi leikkimään laitteella.
- Akku on irrotettava pääyksiköstä ennen imurin puhdistamista tai huoltoa.

- Jatkojohdon käyttöä ei suositella.
- Jos imuri ei toimi oikein, katkaise virta ja ota yhteyttä valtuutettuun Samsungin huoltoliikkeeseen.
- Jos virtajohto vaurioituu, valmistajan, sen huoltoliikkeen tai vastaavalla tavalla pätevän henkilön on vaihdettava johto sähköiskujen välttämiseksi.
- Älä käytä laitetta veden imemiseen.
- Älä puhdista laitetta veteen upottamalla.
- Ota yhteyttä Samsungiin tai Samsungin huoltokeskukseen saadaksesi tarvittaessa korvaavan tuotteen.

Puhdistusasema

- Älä tee muutoksia polaroituun pistokkeeseen polaroimattoman pistorasian tai jatkojohdon käyttämiseksi.
- Älä käytä ulkona tai kosteilla pinnoilla.
- Irrota puhdistusasema pistorasiasta, kun et käytä sitä tai kun se täytyy huoltaa.
- Käytä lataamiseen vain laitteen valmistajan toimittamaa puhdistusasemaa.
- Älä käytä vaurioitunutta johtoa tai pistoketta.
- Älä vedä tai kannaa laitetta pitämällä kiinni johdosta äläkä käytä johtoa kantokahvana. Älä jätä johtoa oven väliin äläkä käytä sitä teräväreunaisten esineiden lähellä. Pidä johto poissa kuumilta pinnoilta.
- Älä käytä jatkojohtoja tai sellaisia pistorasioita, joiden nimellisvirta ei ole riittävä.
- Älä lataa paristoa, jota ei ole tarkoitettu ladattavaksi.
- Älä irrota laitetta pistorasiasta vetämällä johdosta. Kun irrotat laitteen pistorasiasta, pidä kiinni pistokkeesta äläkä johdosta.
- Älä riko tai polta akkuja. Ne räjähtävät korkeissa lämpötiloissa.
- Älä yritä avata laturia. Laitteen saa korjata vain valtuutettu Samsungin huoltoliike.
- Älä altista puhdistusasemaa korkeille lämpötiloille tai minkäänlaiselle kosteudelle.

Asennus

- Jos puhdistusaseman asentamisessa on ongelmia, ota yhteyttä Samsungin huoltokeskukseen.
- ✳ Puhdistusaseman asentamatta jättämisen aiheuttamaa vammaa tai tuotteen vaurioitumista ei välttämättä korvata.

Pölynimuri

- Älä imuroi kovia tai teräviä esineitä, esim. lasia, nauloja, ruuveja, tai kolikoita.
- Älä käytä laitetta, ennen kuin olet asettanut suodattimen paikoilleen. Kun huollat laitetta, älä koskaan laita sormiasi tai mitään esineitä sen tuuletustilaan.
- Älä laita mitään esineitä laitteessa oleviin aukkoihin. Älä käytä imuria, jos jokin sen aukoista on tukossa. Pidä laitteen aukot puhtaina pölystä, nukasta, hiuksista, karvoista tai mistä tahansa muusta liasta, joka saattaa häiritä ilmanvaihtoa.
- Älä imuroi myrkyllisiä aineita (kloorivalkaisuainetta, ammoniakkaa, viemärinpuhdistusainetta jne.).
- Älä imuroi mitään sellaista, mikä palaa tai savuaa, esim. tupakantumpeja, tulitikkuja tai kuumaa tuhkaa.
- Älä käytä pölynimuria sellaisissa suljetuissa tiloissa, joissa on öljypohjaisten maalien, ohentimien tai hyönteismyrkkyjen höyryjä, helposti syttyvää pölyä tai räjähtäviä tai myrkyllisiä höyryjä.

Virransyöttöön liittyvää

⚠ VAROITUS

- Älä taivuta virtajohtoa liiallisella voimalla äläkä aseta sen päälle painavia esineitä. – Seurauksena voi olla sähköisku tai tulipalo.
- Kun pölynimuria käytetään terassilla tai alueella, jossa käytetään vettä, varmista, ettei vesi ole kosketuksissa virtajohdon tai pistokkeen kanssa.

- Jos virtapistokkeen kosketuskohtaan tai piikkeihin pääsee esimerkiksi pölyä tai vettä, pyyhi ne huolellisesti.
 - Seurauksena voi olla toimintahäiriö tai sähköisku.
- Älä vedä johdosta liian voimakkaasti äläkä koske pistokkeeseen märin käsin.
 - Seurauksena voi olla sähköisku tai tulipalo.
- Älä kytke puhdistusasemaa pistorasiaan, jonka jännite on väärä. Älä kytke puhdistusasemaa monipaikkaiseen pistorasiaan tai jatkojohtoon.
 - Seurauksena voi olla sähköisku tai tulipalo.
- Älä käytä vaurioitunutta pistoketta, virtajohtoa tai löysää pistorasiaa.
 - Seurauksena voi olla sähköisku tai tulipalo.
- Jos virtajohto vaurioituu, anna Samsungin valtuuttaman huoltoliikkeen vaihtaa se uuteen.
 - Seurauksena voi olla sähköisku tai tulipalo.
- Puhdistusasema on tarkoitettu vain langattomille Samsung Jet -pölynimureille, joten älä käytä sitä muiden sähkölaitteiden kanssa tai muihin tarkoituksiin.
 - Muutoin puhdistusasema voi vaurioitua pahoin tai voi aiheutua tulipalo.
- Älä imuroi nestettä, teriä, nastoja, hiillosta, jauhoa tai vastaavia siivoamisen aikana.
 - Seurauksena voi olla toimintahäiriö tai tuotteen vaurioituminen.
- Älä käytä pölynimuria nesteiden, kuten läikkyneiden juomien tai lemmikkien ulosteiden siivoamiseen.
- Harja- tai ilma-aukkoa ei saa tukkia imuroinnin aikana.
 - Tuotteen ylikuumentuminen voi auttaa tuotteen toimintahäiriön tai tulipalon.
- Tämä tuote on tarkoitettu vain kotitalouskäyttöön. (Älä käytä tätä tuotetta kokeelliseen, kaupalliseen tai teolliseen siivoukseen.)
 - Seurauksena voi olla toimintahäiriö tai tuotteen vaurioituminen.
 - Siivous ulkotiloissa: kivet ja sementtipöly
 - Biljardipöydät: liitujauhe
 - Sairaalan aseptiset huoneet
- Älä istu tuotteen päällä tai altista sitä koville iskuille.
 - Seurauksena voi olla tuotteen vaurioituminen.
- Irrota laturi ennen lisävarustepidikkeen kantamista.
 - Latausnapa tai virtajohto on vioittunut ja seurauksena saattaa olla sähköisku.
- Älä käytä tuotetta lähellä lämmityslaitteita, kuten lämmittimiä, äläkä alueilla, joissa on syttyviä suihkeita tai tulenarkoja materiaaleja.
 - Seurauksena voi olla tulipalo tai tuotteen turmeltuminen.
- Kun käytät imuria, varo satuttamasta itseäsi liikkuviin tai pyöriviin osiin.
 - Varo, etteivät kehon osat (hiukset, kädet, jne.) imeydy pyöröharjaan (rumpu).

Käyttö

VAROITUS

- Puhdistusaseman sijoitus- ja käyttöpaikan on oltava tasainen lattia.
 - Jos tuote kaatuu, se tai lattia voi vaurioitua.
- Tuotteen sijoitus- tai käyttöpaikka ei saa olla esimerkiksi epätasainen lattia, matto, olohuoneen pöytä tai työpöytä.
 - Jos tuote kaatuu, se tai lattia voi vaurioitua.
- Älä sijoita tuotetta seinälle, jonka taakse on asennettu (esimerkiksi kaasu- tai vesi)putkia tai sähköjohtoja.
- Älä aiheuta oikosulkuja koskettamalla latausasemaa esimerkiksi puikoilla tai metallisilla ruuviavaimilla.
 - Seurauksena voi olla tuotteen toimintahäiriö tai sähköisku.
- Varmista, että pölynimurin tai puhdistusaseman latausnavat eivät kosketa johdinta, kuten rannekoria, kelloa, metallitankoa tai kynttä.
- Varmista, että nesteitä, kuten vettä tai mehua, ei pääse imuriin tai puhdistusasemaan.
 - Seurauksena voi olla sähköisku tai tulipalo.

- Käytä molempia käsiä puhdistaessasi seinää tai kattoa.
 - Jos imuroit vain yhdellä kädellä, saatat vahingoittaa rannettasi tai pudottaa imurin ja aiheuttaa vamman tai imurin vaurion.
- Varmista suodattimien oikeaoppinen asennus.
 - Imuteho saattaa heiketä.
 - Jos pölynimurin moottoriin pääsee pölyä, tuote saattaa vaurioitua.
 - Tuote ei välttämättä toimi.
- Terävät esineet, kuten hiekka, voivat imuroitaessa naarmuttaa pölysäiliön sisäosaa.
- Jos on tapahtunut kaasuvuoto tai jos on käytetty helposti syttyviä suihkeita, kuten pölynpoistosuihketta, älä koske pistorasiaan, vaan tuuleta tilat avaamalla ikkuna.
 - Seurauksena voi olla räjähdys tai tulipalo.
- Jos tuotteesta kuuluu outoa ääntä tai jos siitä tulee hajua tai savua, katkaise tuotteen virta välittömästi ja ota yhteys Samsungin huoltoliikkeeseen.
 - Seurauksena voi olla sähköisku tai tulipalo.

Huolto

⚠ VAROITUS

- Katkaise tuotteen virta ennen vierasaineiden poistamista sen sisältä.
 - Jos tuote on päällä vierasaineita poistaessa, saatat satuttaa itsesi tai vaurioittaa imuria.
- Puhdistaessasi tuotteen ulkopintaa, katkaise ensin tuotteen virta ja pyyhi se sitten kuivalla pyyhkeellä. Älä ruiskuta vettä suoraan tuotteen pinnoille äläkä pyyhi sitä tulenaroilla aineilla, esim. bentseenillä, ohentimella tai alkoholilla.
 - Jos vettä pääsee tuotteeseen ja seurauksena on toimintahäiriö, katkaise tuotteen virta ja ota yhteyttä Samsungin huoltoliikkeeseen.
- Irrota tuote pistorasiasta ennen puhdistusaseman puhdistamista.

- Älä käytä pestävien osien puhdistamiseen emäksistä puhdistusainetta, happoa, teollista puhdistusainetta, ilmanraikastinta, etikkahappoa tai vastaavia.
 - Seurauksena voi olla tuotevaurio, kuten muovin murtuminen, vääntyminen, värjäytyminen tai tuotteeseen painettujen merkintöjen tuhoutuminen.

Pestävät osat		Pölysäiliö, pestävä mikro suodatin, erittäin hieno pölysuodatin, metalliverkkosäleikkösuodatin, kuiva liina
Hyväksyttävä puhdistusaine	Neutraali	Tiskipesuaine
Kielletty puhdistusaine	Emäksinen	Nestemäinen happi, homeenpoistoaine yms.
	Happo	Parafiiniöljy, emulgointiaine tms.
	Teolliset puhdistusaineet	NV-I, PB-I, Opti, alkoholi, asetoni, bentseeni, ohennusaine yms.
	Ilmanraikastin	Suihkutettavat ilmanraikastimet (kahvin tuoksu, yrtti yms.)
	Öljyt	Eläin- tai kasviperaiset öljyt
	yms.	Ravinnoksi kelpaavat hapot, etikka, jääteikkahappo yms.

Huomautuksia ja varotoimenpiteitä

Asennus

HUOMIO

- Älä asenna tuotetta lähelle vettä, erityisen kosteille alueille tai esimerkiksi ikkunan lähelle.
- Älä aseta puhdistusasemaa paikkaan, josta ihmiset kulkevat usein, sisäänkäynnille tai kapeaan käytävään.
 - Ihmiset voivat kompastua ja loukkaantua tai tuote voi vaurioitua.
- Jos puhdistusasema on asennettu väärin, se saattaa kaatua, joka voi aiheuttaa vamman ja tuotteen vakavan vaurion.
- Asenna puhdistusasema paikkaan, jossa sen lähellä ei ole rikkoutuvia esineitä tai esineitä, jotka voisivat aiheuttaa puhdistusaseman vaurion.

Akun käyttö

HUOM.

- Jos tuote ei toimi akun lataamisen jälkeen, vaihda akku. Ellei imuri toimi uudella akullakaan, ota yhteyttä Samsungin huoltoliikkeeseen.
- Akku ja sovitin tulee ostaa erikseen.
- Kun ostat akun Samsungin huoltoliikkeestä, tarkista, että akussa on aito Samsung-logo (**SAMSUNG**) ja että akun nimi vastaa oikeaa sarjaa (VCA-SBTA95).

HUOMIO

- Älä pura akkua tai puhdistusasemaa.
- Älä lämmitä akkua tai laita sitä avotuleen.
- Älä käytä akkua muihin sähkölaitteisiin tai muita tarkoituksia varten, sillä se on valmistettu vain tätä tuotetta varten.
- Akun irrottaminen käytön aikana saattaa aiheuttaa tuotteen toimintahäiriön.

- Akun käyttöaika saattaa lyhentyä akun käytön lisääntyessä. Kun akku ei enää lataudu tai sen varaus tyhjenee nopeasti, vaihda tyhjentynyt akku uuteen.
- Käytä vain valmistajan tarjoamaa puhdistusasemaa ja akkuja.
- Varmista ennen akun asettamista, että se asetetaan oikeassa suunnassa.
- Laita käytetty akku paristonkeräykseen.
- Älä pudota akkua tai kohdista siihen liiallista voimaa tai äkillistä iskua.
- Moottorin ja akun suojaamiseksi tuotetta ei saa käyttää, kun lämpötila on alle 5 °C tai yli 45 °C.

Käyttö

HUOM.

- Jos harjaan kohdistetaan liiallista voimaa tai pyöröharjaan (rumpuun) jää kiinni vierasaineita, harjan toiminta saattaa pysähtyä moottorin tai tuotteen suojaamiseksi. Katkaise imurin virta, irrota vierasaine ja kytke virta uudelleen.
- Staattista sähköä voi esiintyä esimerkiksi kodin kosteudesta, lämpötilasta tai lattiamateriaaleista riippuen.
- Lataa akku, ennen kuin käytät uutta akkua ensimmäisen kerran tai jos et ole käyttänyt akkua pitkään aikaan.
- Ellet aio käyttää imuria pitkään aikaan tai poistut kotoa pitkäksi aikaa, irrota puhdistusaseman pistoke ja irrota sitten akku puhdistusasemasta. Kun akkua ei ladata, sen varaus purkautuu hitaasti.
- Kun akun varaus on vähäinen, lataa se. Jos akun varaus on alhainen pitkän aikaa, akun suorituskyky voi heikentyä.

- Puhdista märkäharjan monikäyttöinen märkätyyny tavanomaisessa pesukoneessa käyttäen neutraalia puhdistusainetta.
 - Jos märkätyyny on altistunut esimerkiksi kuumuudelle tai huuhteluaineelle, se saattaa muuttaa muotoaan tai värjäytyä, ja tuotteen teho saattaa heikentyä. Älä keitä märkätyynyä.
- Käytä märkäharjassa Samsung Electronicsin alkuperäistä märkätyynyä.
- Jos märkäharjaa käytetään ilman märkätyynyä, takuu ei kata tuotteen toimintahäiriötä ja palvelumaksu veloitetaan.
- Kun ostat märkäharjaan toisen monikäyttöisen märkätyynyn, ota yhteyttä Samsungin huoltoliikkeeseen.
- Kun ostat toisen kertakäyttöisen märkätyynyn, tarkista mallin nimi VCA-SPA95.
- Jos haluat ostaa lisää pölypusseja, tarkista ensin mallinimi (VCA-ADB952) ja Samsungin logo (**SAMSUNG**) ja ota sitten yhteys lähimpään Samsung Electronics -jälleenmyyjään tai Samsungin huoltoliikkeeseen.
- Kun puhdistusaseman pölypussi on täynnä pölyä, puhdistusasema voi pysähtyä hetkeksi moottorin ylikuumentumisenestolaitteen vuoksi. Vaihda pölypussi ja jatka tuotteen käyttöä.
- Jos imetyssä pölyssä on toukkia, ne voivat lisääntyä pölypussissa. Puhdista puhdistusasema kostealla paperipyyhkeellä ja vaihda pölypussi.
- Älä työnnä puhdistusasemaa, jotta se ei kaadu.
 - Seurauksena voi olla loukkaantuminen tai tuote- ja lattiavaurio.

⚠ HUOMIO

- Älä käytä tuotetta helposti syttyvien aineiden lähetyvillä.
 - Älä myöskään käytä
 - paikassa, jossa palava kynttilä tai pöytälamppu on asetettu lattialle.
 - paikassa, jossa valvomattomassa tulisijassa on sammuttamattomia kekäleitä.
 - paikassa, jossa on herkästi syttyviä materiaaleja kuten bensiiniä, alkoholia, tinneriä tai tuhkakuppeja, jossa on palavia tupakoita.
- Älä säilytä tuotetta laittamalla sitä nojaamaan seinää tai pöytää vasten.
 - Tuote saattaa kaatua ja aiheuttaa vamman ja tuotteen vakavan vaurion.
- Imuria käytettäessä tai sen käytön jälkeen imuri tulee asettaa maahan tai puhdistusasemaan säilyttämisen ajaksi.
 - Tuote saattaa kaatua ja aiheuttaa vamman ja tuotteen vakavan vaurion. Lisäksi vaurioita ei välttämättä korvata.
- Älä käytä imuria mihinkään muuhun kuin sen käyttötarkoitukseen. (Älä anna lasten istua tuotteen päälle tai leikkiä tuotteella.)
 - Seurauksena voi olla tuotteen vaurioituminen.
- Älä anna lasten koskea tuotteeseen siivouksen aikana.
 - Kun imuri ylikuumentuu, lapset voivat saada palovamman.
- Älä anna lasten roikkua puhdistusasemassa tai työntää sitä.
 - Seurauksena voi olla loukkaantuminen tai tuote- ja lattiavaurio.
- Kanna puhdistusasemaa kaksin käsin.

- Kun vedät virtajohdon puhdistusaseman pohjan urasta, vedä varovasti. Käännä johto varovasti kyljelleen, jotta se pääsee ulos tasaisesti.
 - Muuten virtajohto voi vaurioitua ja aiheuttaa sähköiskun tai tulipalon.
- Katkaise imurin virta ennen puhdistusaseman pistokkeen kytkemistä tai irrottamista ja varmista, että pistokkeen piikit eivät kosketa käsiäsi.
 - Seurauksena voi olla tulipalo tai sähköisku.
- Älä astu märkäharjan yläosan päälle voimakkaasti käytön aikana.
 - Tuote tai lattia saattaa vahingoittua.
- Kun kokoat imuria, varo jättämästä sormia taitosten väliin.
- Älä käytä pölynimuria esineisiin, jotka naarmuuntuvat herkästi (TV, näytöt jne.).
- Varo siivotessa, ettei harjan sivuosa törmää esimerkiksi homeiseen esineeseen, seinään tai huonekaluun ja aiheuta täten tahroja.
 - Puhdista hennot tahrat kostealla paperipyyhkeellä tai pesuaineella.
- Älä käytä vettä tuotteen puhdistamiseen, kun tuote on käytössä.
- Käytä tuotetta kuivissa tiloissa, älä märissä tai vetisissä tiloissa.
- Älä käytä tuotetta suorassa auringonvalossa tai kovassa lämmössä äläkä säilytä tuotetta auton sisällä.
- Älä kaada märkäharjan vesisäiliöön kuumaa vettä, pesuainetta jne.
 - Seurauksena voi olla tuotteen toimintahäiriö tai tehon heikkeneminen.
- Tyhjennä vesisäiliö vedestä, kun et käytä märkäharjaa.

Huolto

HUOM.

- Joskus harjan pyörä voi naarmuttaa lattiaa. Tarkista ennen imurin käyttämistä harjan pyörät.
 - Jos harjan pyörässä on vierasainetta, jota ei saa helposti pois, ota yhteyttä Samsungin huoltoliikkeeseen.
- Jos märkäharjan sisäosa tukkiutuu vierasaineen vuoksi, pyörimisnopeus hidastuu tai pyörivä kiekko pysähtyy.

HUOMIO

- Älä työnnä imuria, kun se on säilytyksessä puhdistusasemassa.
 - Seurauksena voi olla loukkaantuminen tai tuote- ja lattiavaurio.
- Tuotteen säilyttäminen auringonvalossa useiden tuntien ajan saattaa turmella sen osien muodon tai värin. Säilytä tuotetta tämän vuoksi varjossa.
- Älä pese imurin harjaa vedellä. Harjan puhdistaminen vedellä voi turmella sen muodon tai aiheuttaa toimintahäiriön.
- Jos huomaat imutehon heikkenevän jatkuvasti tai jos imuri kuumenee poikkeuksellisella tavalla, puhdista tuotteet ja vaihda suodattimet.
- Jos puhdistusasemasta erittyy pahaa hajua, vaihda pölypussi tai puhdista suodattimet.

Vianmääritys

Tarkista alla olevat ongelmat ja ratkaisut ennen huoltoliikkeeseen soittamista. Huomaa, että sinua veloitetaan huoltopuheluista, joissa vikoja ei löydy.

Ongelmat	Ratkaisut
Pölynimuri ei toimi.	<ul style="list-style-type: none">• Tarkista akun varaustaso ja lataa akku.• Tarkista, onko tuotteen virta katkaistu ja kytke virta painamalla virtapainiketta.• Tarkista, onko säädettävä varsi, pölysäiliö tai harja tukkeutunut.• Tarkista, onko pestävä mikro suodatin asennettu oikein.• Jos imuria ei ole käytetty pitkään aikaan, lataa akku.• Jos akku ei toimi, vaihda se.
Harjan sisällä oleva pyöröharja (rumpu) ei toimi.	<ul style="list-style-type: none">• Kun [Tarkista suulake/suodatin] -viesti tulee näkyviin näytölle, katkaise imurin virta ja tarkista, onko harja tukkeutunut vierasaineesta. Jos on, irrota vierasaine ja käynnistä imuri uudelleen.• Tarkista, onko imurin virta kytketty päälle ja katkaise ja kytke virta uudelleen.<ul style="list-style-type: none">– (Kapea harja) ja (märkäharja): jos moottorin ylikuumentumisenestolaite on käynnissä, moottorin viileneminen saattaa kestää noin 30 minuuttia.
Tuotteen ilma-aukosta tai suodattimesta erittyä hajua.	<ul style="list-style-type: none">• Tyhjännä pölysäiliö ja puhdista suodattimet säännöllisesti.<ul style="list-style-type: none">– Kun pölynimuri on uusi, siinä saattaa olla mieto haju ensimmäiset kolme kuukautta oston jälkeen.– Jos käytät imuria pitkään, pölysäiliöön kerääntynyt liika tai suodattimessa oleva pöly saattaa aiheuttaa hajua.• Vaihtosuodattimia saa Samsungin paikallisesta huoltoliikkeestä.
Staattista sähköä esiintyy paksua ja pehmeää mattoa puhdistuessa.	<ul style="list-style-type: none">• Maton materiaalit (esim. lapsen leikkimatto, ääntä vaimentava matto kerrosten välillä) saattavat aiheuttaa staattista sähköä.<ul style="list-style-type: none">– Siirrä harja normaalille lattialle hetkeksi ja puhdista. Staattisen sähkön pitäisi kadota.
Märkäharja ei suihkuta vettä.	<ul style="list-style-type: none">• Kun käytät vesisäiliötä ensimmäisen kerran, veden suihkutus voi tapahtua viiveellä märkäharjan sisäisessä pumpussa ja letkussa olevan ilman vuoksi.<ul style="list-style-type: none">– Irrota vesisäiliö, paina vedensuihkutuspainiketta (+) ja tarkista, että pumpusta kuuluu ääni käytettäessä.– Täytä vesisäiliö, kiinnitä se märkäharjaan ja paina vedensuihkutuspainiketta (+) toistuvasti.
Imuria ei voi ladata.	<ul style="list-style-type: none">• Varmista, että puhdistusasemalle annettu jännite täsmää puhdistusaseman vaatimuksiin.• Tarkista, onko imurin virta kytketty, ja tarkista sitten, onko akun varauksen ilmaisimen LED-valo päällä.• Tarkista, onko latausnavassa vierasainetta (pölyä). Poista vierasaine pumpulipuikolla tai pehmeällä liinalla.

Ongelmat	Ratkaisut
Pölynimuri lakkaa toimimasta puhdistuksen aikana.	<ul style="list-style-type: none"> Tuotteen moottorissa on ylikuumentumisenestolaite, minkä vuoksi tuotteen toiminta keskeytyy väliaikaisesti seuraavissa tilanteissa. Kun ongelma on korjattu, kytke tuotteeseen virta. (Tämä saattaa erota ympäristön lämpötilan mukaan.) <ul style="list-style-type: none"> - Kun imuria käytetään täydellä pölysäiliöllä. - Kun imuria käytetään tukkiutuneella harjalla. - Kun rakosuutinta käytetään pitkiä aikoja.
Imuvoima heikkenee yllättäen ja imuri päästää värisevän äänen.	<ul style="list-style-type: none"> Tarkista, onko harja, pölysäiliö tai säädettävä varsi tukkeutunut vierasaineesta ja irrota se. Tarkista, onko pölysäiliö täyttynyt pölystä. Jos on, tyhjää säiliö. Tarkista, onko suodatin likainen. Jos on, puhdista suodatin.
Puhdistus on valmis, mutta harjasta tulee ulos pieniä pölypartikkeleita.	<ul style="list-style-type: none"> Käytä imuria puhdistuksen jälkeen vähintään 10 sekuntia, jotta se imee myös pienet pölypartikkelit.

- Tämä pölynimuri täyttää alla mainittujen direktiivien vaatimukset.
 - Pienjännitedirektiivi 2014/35/EU
 - EMC-direktiivi 2014/30/EU

Muistiinpanoja

Muistiinpanoja

Ota yhteyttä Samsungiin

Jos sinulla on kysymyksiä tai kommentteja koskien Samsung tuotteita
voitte ottaa yhteyttä Samsung tukeen.

030-6227 515

www.samsung.com/fi/support

