

FRESCO 70
FRESCO 90
KLIMAGERÄT MOBIL
Bedienungsanleitung



Inhaltsverzeichnis

1 Sicherheitsvorkehrungen	3
2 Teilebeschreibung	5
3 Zubehör	6
4 Bedienpanel und Fernbedienung	7
5 Verwendung	8
6 Reinigung	10
7 Fehlerbehebung	11
8 Garantie / Entsorgung / Technische Änderungen	12

1. SICHERHEITSVORKEHRUNGEN

Bitte lesen Sie vor erster Inbetriebnahme die Gebrauchsanweisung genau durch und beachten Sie die Sicherheitshinweise, um Schäden durch falsche oder unsachgemässe Bedienung sowie unzulässige Umgebungsbedingungen zu vermeiden. Bewahren Sie diese zum späteren Nachschlagen gut auf.

Kontrollieren Sie das Gerät nach dem Entfernen der Verpackung auf Beschädigungen. Setzen Sie das Gerät bei Verdacht auf eine Beschädigung nicht in Betrieb und wenden Sie sich an einen Fachmann. Das recyclingfähige Verpackungsmaterial darf nicht für Kleinkinder zugänglich aufbewahrt oder entsorgt werden, sondern muss fachgerecht entsorgt werden.

Dieses Gerät darf nur für den Zweck, für den es ausdrücklich entwickelt wurde, verwendet werden. Jeder andere Gebrauch ist als unsachgemäss und folglich als gefährlich anzusehen. Der Lieferant haftet nicht für eventuelle Personen- und/oder Sachschäden, die auf einen unsachgemässen oder falschen Gebrauch zurückzuführen sind.

Dieses Gerät darf von Kindern, die 8 Jahre oder älter sind, sowie von Personen mit reduzierten körperlichen, sensorischen oder geistigen Fähigkeiten oder einem Mangel an Erfahrung und Wissen genutzt werden, sofern sie beaufsichtigt werden oder Anweisungen bezüglich der sicheren Nutzung des Geräts erhalten haben und die damit verbundenen Gefahren verstehen. Kinder dürfen nicht mit dem Gerät spielen. Kinder dürfen die Reinigung und benutzerseitige Wartung nicht ohne Beaufsichtigung durchführen. Bitte achten Sie darauf, dass Sie das Geräte auf eine geeignete und unempfindliche Flächen stellen, sodass auslaufende Flüssigkeiten keinen Schaden verursachen können.

Reparaturen an elektrischen Geräten dürfen nur von Fachkräften durchgeführt werden. Unsachgemäss durchgeführte Reparaturen und Abänderungen an den Geräten können gefährliche Folgen für den Benutzer nach sich ziehen, worauf die Garantieansprüche abgelehnt werden.

ACHTUNG: Bitte erst die Bedienungsanleitung lesen, und erst dann das mobile Klimagerät aufbauen. Diese Gebrauchsanweisung bitte sorgfältig aufbewahren (u.a. für einen möglichen Garantiefall).

WARNHINWEIS:

- Das Gerät nur in einem Raum aufbewahren, in dem keine Zündquellen betrieben werden (z.B. offene Flamme, Gasgerät oder Elektroheizung).
- Nicht einstechen oder anzünden.
- Achtung! Kältemittel sind geruchlos.

Spezielle Informationen für Geräte, die das Kältemittel R290 verwenden:

- Vor Benutzung des Geräts bitte die Warnhinweise sorgfältig lesen.
- Zum Abtauen und Reinigen des Gerätes bitte nur die vom Hersteller empfohlenen Mittel benutzen.
- Das Gerät nur in einem Raum verwenden, in dem keine Zündquellen betrieben werden (z.B. offene Flamme, Gasgerät oder Elektroheizung).
- Nicht einstechen oder anzünden.
- Das Gerät enthält (vgl. rückseitiges Typenschild) das Kältemittel R290.
- Das Kältemittel R290 (Propangas) entspricht den europäischen Umweltrichtlinien. Den Kältemittelkreislauf keinesfalls öffnen.

WICHTIG: Warten Sie mindestens 12 Stunden nach dem Auspacken des Gerätes, bevor Sie es verwenden!

- Wird das Gerät in einem nicht belüfteten Raum gelagert, aufgestellt oder betrieben, muss dafür Sorge getragen werden, dass sich durch ein mögliches Auslaufen des Kältemittels nicht aufgrund von Zündquellen wie bspw. einem Heizkörper oder Ofen entzündet oder explodiert.
- Das Gerät bei Lagerung vor möglicher Beschädigung schützen.
- Es dürfen nur Personen mit Kältemitteln arbeiten, die von einer Stelle entsprechend zertifiziert sind und somit gewährleistet ist, dass sie im Umgang mit Kältemitteln die nötigen Kenntnisse haben und die Vorgaben der Fachverbände einhalten.
- Reparaturen dürfen nur gemäss der Empfehlung des Herstellers durchgeführt werden. Wartungs- und Reparaturarbeiten, die eine Unterstützung durch eine qualifizierte Zweitkraft erfordern, dürfen nur unter Aufsicht einer Person erfolgen, die im Umgang mit entzündlichen Kältemitteln geschult ist.

Sicherheitshinweise:

1. Das Gerät nicht an eine defekte oder unsachgemäss installierte Steckdose anschliessen.
2. Das Gerät:
 - A. Nicht in der Nähe von Feuerquellen aufstellen.
 - B. Nicht in Bereichen mit Öl-Spritzgefahr aufstellen.
 - C. Nicht in direktem Sonnenlicht aufstellen.
 - D. Nicht in Bereichen mit Wasser-Spritzgefahr aufstellen.
 - E. Das Gerät nicht in der Nähe einer Badewanne, Dusche oder eines Schwimmbeckens benutzen.
3. Nicht die Finger oder Gegenstände in die Luftauslassöffnung stecken. Dies gilt ganz besonders für Kinder.
4. Das Gerät immer aufrecht transportieren oder lagern, um sicherzustellen, dass der Kompressor ordnungsgemäss funktioniert.
5. Vor Reinigung das Klimagerät immer ausschalten und vom Stromnetz trennen.
6. Bevor Sie das Gerät verschieben, das Klimagerät immer ausschalten und vom Stromnetz trennen. Bewegen Sie das Gerät langsam.
7. Das Klimagerät nicht abdecken, Achtung: Brandgefahr!
8. Die verwendeten Steckdosen müssen den jeweiligen landestypischen elektrischen Sicherheitsstandards entsprechen. Falls erforderlich, diese bitte entsprechend prüfen.
9. Kinder müssen beaufsichtigt werden, um sicherzustellen, dass sie nicht mit dem Gerät spielen.
10. Bei beschädigtem Stromkabel muss dieses durch den Hersteller, den Kundendienst oder sonstiges Fachpersonal ersetzt werden.
11. Das Gerät kann von Kindern ab 8 Jahren, von Personen mit körperlicher oder geistiger Einschränkung und von unerfahrenen Personen benutzt werden, unter der Voraussetzung, dass sie unter entsprechender Aufsicht stehen, oder ihnen die Bedienung des Geräts sorgfältig erklärt wurde, und sie sich der möglichen Risiken im Umgang mit ihm bewusst sind. Kindern ist das Spielen mit dem Gerät untersagt. Reinigung und Pflege dürfen nicht von Kindern ohne Aufsicht durchgeführt werden.
12. Das Gerät ist unter Einhaltung der landestypischen Vorschriften zur Installation von Elektrogeräten zu verwenden.
13. Typ und Nenngrösse der Sicherungen: T, 250V AC, 2A.
14. Zum Schutz der Umwelt und der Gesundheit dieses Gerät zwecks nachhaltiger Wiederverwendung von Ressourcen verantwortungsvoll und fachgerecht über die dafür vorgesehenen Sammelstellen entsorgen oder den Anbieter kontaktieren, bei dem Sie das Gerät gekauft haben. Der Verkäufer nimmt das Gerät zurück und entsorgt es fachgerecht.
15. GWP R290: 3
16. Im Falle eines Defekts oder zwecks Wartung bitte einen entsprechend autorisierten Kundendienst kontaktieren.
17. Nicht an dem Netzkabel ziehen, das Kabel nicht verändern, verbiegen und nicht in Wasser tauchen. Das Ziehen an dem Kabel oder Ähnliches kann zur Beschädigung des Gerätes und möglicherweise zu einem Elektroschock führen.

18. Die nationalen Gasverordnungen sind einzuhalten.
19. Die Lüftungsöffnungen müssen frei sein.
20. Jede Person, die mit Kältemitteln arbeitet oder den Kältemittelkreislauf öffnet, muss eine von dem entsprechenden Industrieverband erteilte Zertifizierung nachweisen, die ihr den erlaubten und sicheren Umgang mit Kältemitteln gemäss den gültigen Vorschriften des Industrieverbandes bescheinigt.
21. Wartungsarbeiten dürfen nur gemäss den Empfehlungen des Herstellers erfolgen. Wartungs- und Reparaturarbeiten, die eine Unterstützung durch eine qualifizierte Zweitkraft erfordern, dürfen nur unter Aufsicht einer Person erfolgen, die im Umgang mit entzündlichen Kältemitteln geschult ist.
22. Das Gerät nicht durch Einstecken des Netzkabels in Betrieb nehmen oder durch Herausziehendes Kabels den Betrieb unterbrechen. Achtung: Elektroschock- oder Brandgefahr durch Wärmeentwicklung!
23. Bei ungewöhnlichen Geräuschen, Geruchs- oder Rauchentwicklung das Gerät sofort ausschalten und vom Netz trennen.

Hinweis:

- Bei beschädigten Geräteteilen bitte den Händler oder einen Fachbetrieb kontaktieren.
- Bei Auftreten von Störungen bitte den Schalter ausstellen und das Gerät vom Stromnetz nehmen. Wenden Sie sich an Ihren Händler oder einen Fachbetrieb.
- Das Netzkabel muss immer sicher geerdet sein.
- Bei beschädigtem Stromkabel das Gerät ausschalten und vom Stromnetz trennen. Das Kabel muss von Ihrem Händler oder einem Fachbetrieb erneuert werden.

2. TEILEBESCHREIBUNG

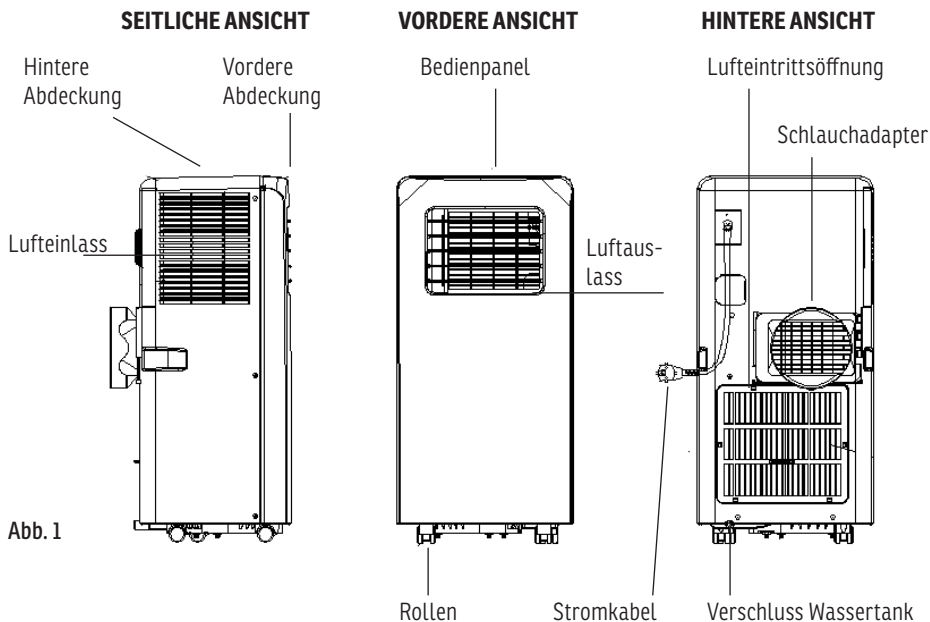





Zubehörteil	Name	Abmessung
	Klimagerät mobil	330 x 680 x 280 mm
	Ausziehbarer Abluftschlauch	Länge: 1500 mm Durchmesser: 150 mm
	Schlauchadapter (für Fenster)	Durchmesser: 150 mm
	Schlauchadapter (geräteseitiger Anschluss)	Durchmesser: 150 mm
	Fernbedienung	45 x 100 mm

Abb. 2



VORSICHT
Brandgefahr

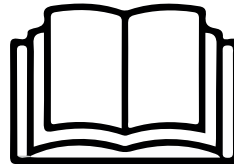

SEHR WICHTIG! Bitte installieren oder verwenden Sie Ihre mobile Klimaanlage nicht, bevor Sie diese Anleitung sorgfältig gelesen haben. Bitte bewahren Sie diese Bedienungsanleitung für eine eventuelle Produktgarantie und zum späteren Nachschlagen auf.

WARNUNG! Verwenden Sie keine anderen als die vom Hersteller empfohlenen Mittel, um den Auftauprozess zu beschleunigen oder das Gerät zu reinigen. Das Gerät ist in einem Raum ohne regelmäßig betriebene Zündquellen (z.B. offene Flammen, ein Gasgerät oder eine elektrische Heizung) zu lagern. Nicht durchbohren oder verbrennen. Beachten Sie, dass die Kältemittel keinen Geruch enthalten dürfen.

4. BEDIENPANEL UND FERNBEDIENUNG



Abb. 3



Abb. 4

- 1 Power:** On/Off
- 2 Mode:** Auswahl Betriebsmodus
- 3 Temp +:** Temperatur erhöhen
- 4 Temp -:** Temperatur senken
- 5 Signal-Empfänger**
- 6 Speed:** Geschwindigkeit Ventilator
- 7 Timer:** Zeitvoreinstellung

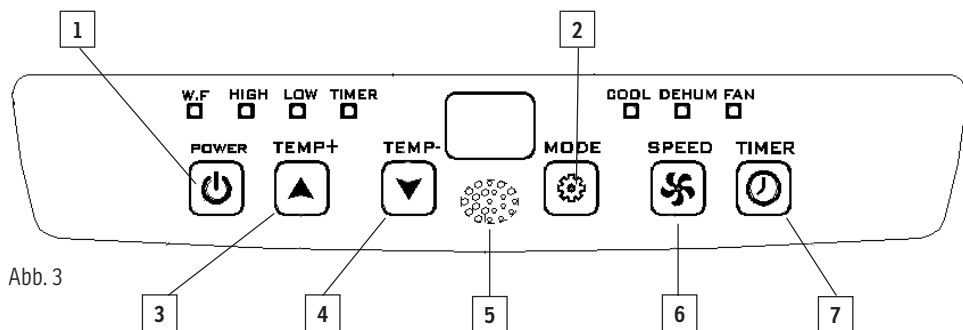
5. VERWENDUNG

Vor der Inbetriebnahme sicherstellen,

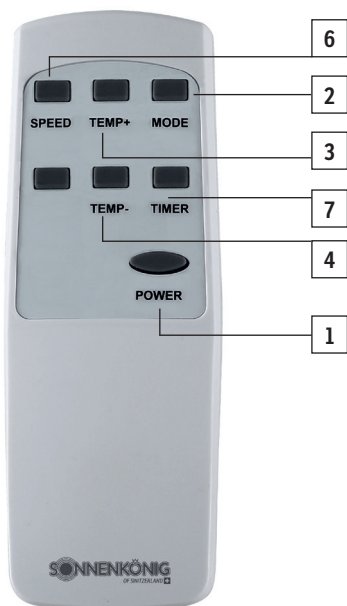
- dass eine Steckdose in der Nähe ist.
- Abluftschlauch gemäss Abb. 5 und Abb. 5a montieren und entsprechend aus dem Fenster hinausleiten.



Abb. 5



Abb. 5 A

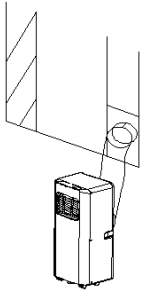

Abb. 6

- Netzkabel in eine ordnungsgemässe installierte Steckdose (AC 240/220 V/50 Hz) einstecken.
- Überprüfen Sie stets die korrekte Montage des Abluftschlauchs (Abb. 6)
- Das Klimagerät muss auf einer ebenen, stabilen Fläche platziert werden. Es müssen um das Gerät herum mindestens 30 cm Platz gelassen werden. Blockieren Sie nicht die Luftaustrittsöffnung.

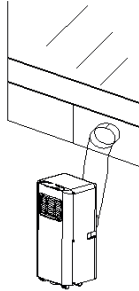
Installation des Abluftschlauchs

- Drehen Sie beide Enden des Abluftschlauchs in die quadratische Fixierungsklammer und die flache Fixierungsklammer.
- Fügen Sie die quadratische Fixierungsklammer in die Öffnung an der Rückseite des Klimageräts ein (Abb. 7)
- Platzieren Sie das andere Ende des Schlauchs auf das Fensterbrett.

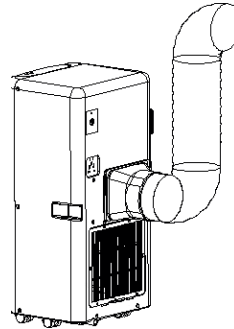

Abb. 7

Betriebstemperaturbereich:

	Maximale Kühlung	Minimale Kühlung
DB/WB (° C)	35/24	18/12

Vor Inbetriebnahme

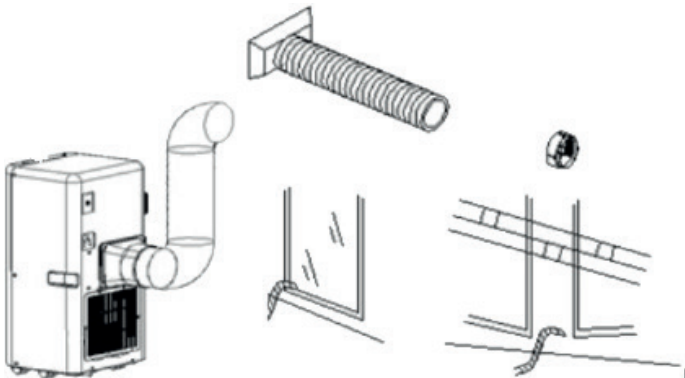
- Prüfen, ob der Abluftschlauch ordnungsgemäss sitzt.
- Hinweise für Kühlung und Funktion Lufttrocknung: Bei Auswahl der Funktionen Kühlung und Lufttrocknung zwischen jedem EIN-/ AUSSCHALTEN eine Pause von min. 3 Minuten verstreichen lassen.
- Netzspannung prüfen.
- Steckdose für Wechselstrom.
- Steckdose nicht zusammen mit anderen Geräten verwenden.
- Spannung: AC220/240/50Hz

Betriebsmodus Kühlen

- Die Taste „Mode“ (2) solange drücken, bis das Symbol „Cool“ aufleuchtet.
- Mit der Taste ▲ oder ▼, die gewünschte Umgebungstemperatur auswählen. (16° C - 31° C)
- Drücken Sie den "Fan Speed" (6) Knopf, um die Geschwindigkeit des Ventilators einzustellen.

Betriebsmodus Luft trocknen

- Die Taste „Mode“ (2) solange drücken, bis das Symbol „Dehumidify“ aufleuchtet.
- Automatische Einstellung der gewählten Temperatur auf Umgebungstemperatur minus 2° C (16° C - 31° C).
- Automatische Einstellung des Ventilators auf Niedrige Geschwindigkeit.

Ventilator

- Die Taste „Mode“ (2) solange drücken, bis das Symbol „Fan“ aufleuchtet.
- Die Taste „Speed“ (6) drücken und die Geschwindigkeit des Ventilators auswählen.

Timer

Timer Ausschaltzeit

- Ist das Klimagerät AN, die Taste „Timer“ (7) drücken und mithilfe der Tasten zur Auswahl der Temperatur und Zeit die gewünschten Ausschaltzeit einstellen.
- Auf dem Bedienfeld wird die „Preset OFF Time“ angezeigt.
- Es ist eine beliebige Ausschaltzeit zwischen 0 und 24 Stunden auswählbar.

Wassertank

Der integrierte Wassertank fängt überschüssiges Kondenswasser auf, welches bei der Klimatisierung und Entfeuchtung produziert wird. Das Gerät besitzt eine Warnfunktion welche durch einen Signalton, sowie das Aufleuchten der LED-Leuchte (W.F.), mitteilt dass der Wassertank entleert werden muss.

Um den Tank zu entleeren, befördern Sie das Gerät über einen Abfluss oder Behälter und entfernen Sie die Abdeckung (schwarz) und den Stöpsel (weiss) ganz unten am Gerät. Kippen Sie das Gerät leicht an damit das Wasser ablaufen kann. Schliessen Sie zum Schluss den Stöpsel wieder an und nehmen Sie das Gerät wieder in Betrieb.

Hinweis

- Vor Reinigung des Gerätes das Gerät vom Netz trennen.
- Kein Benzin oder andere chemischen Reinigungsmittel zur Reinigung verwenden.
- Das Gerät nicht nass reinigen.
- Ist das Klimagerät defekt, bitte den Händler oder einen Fachbetrieb kontaktieren.

Luftfilter

- Der Luftfilter sollte alle zwei Wochen gereinigt werden oder dann, wenn er verschmutzt ist.
- Auseinanderbauen: das Gitter des Lufteinlasses abnehmen und den Filter herausnehmen.
- Reinigung: Den Filter mit einem milden Reinigungsmittel in handwarmem Wasser (40° C) auswaschen. Anschliessend an der Luft trocknen lassen.
- Zusammenbauen: Den Filter wieder in den Lufteinlass einsetzen und die Bauteile wieder ordnungsgemäss montieren.

Klimagerät von aussen reinigen

Das Gerät mit einem milden Reinigungsmittel und einem feuchten Lappen reinigen. Anschliessend mit einem trockenen Lappen nachwischen.

PROBLEM	MÖGLICHE URSACHEN	LÖSUNGSVORSCHLÄGE
Trotz Betätigung des ON/OFF Schalters läuft das Gerät nicht	Die Leuchtanzeige „Voller Wassertank“ blinkt, der Wassertank ist voll.	Wassertank leeren.
	Umgebungstemperatur ist niedriger als die voreingestellte Temperatur (Kühl-Modus).	Temperatur zurücksetzen.
Nicht kühl genug	Türen und Fenster sind nicht geschlossen.	Schliessen Sie Türen und Fenster.
	Es gibt Hitzequellen im Raum.	Entfernen Sie, wenn möglich, die Hitzequellen.
	Abluftschlauch ist blockiert oder nicht verbunden.	Reinigen oder verbinden Sie den Abluftschlauch.
	Eingestellte Temperatur ist zu hoch.	Stellen Sie die Temperatur erneut ein.
	Lufteintrittsöffnung ist blockiert.	Reinigen Sie die Lufteintrittsöffnung.
Geräusentwicklung	Der Untergrund ist nicht eben oder flach.	Das Gerät nach Möglichkeit auf eine flache und ebene Fläche stellen.
	Das Geräusch entsteht durch die Zirkulation des Kältemittels in dem Klimagerät.	Alles ok.
E0 Code	Sensor Umgebungstemperatur funktioniert nicht.	Temperatursensor austauschen (das Klimagerät funktioniert trotzdem).
E2 Code	Wassertank voll.	Wassertank leeren.

Garantie

Die Geräte werden vor der Auslieferung genau kontrolliert. Sollte trotzdem einmal ein Mangel an Ihrem Gerät auftreten, wenden Sie sich vertrauensvoll an Ihren Verkäufer. Bitte bringen Sie den Kaufbeleg mit, denn dieser ist für jede Garantieleistung vorzulegen. Die Garantie beträgt 24 Monaten ab dem Kaufdatum.

Entsorgung

Das Gerät muss fachgerecht entsorgt werden. Das Gerät kann bei jedem Fachhändler kostenlos zur Entsorgung abgegeben werden.

Technische Änderungen

Änderungen in Technik und Design vorbehalten. Wir haften nicht für technische oder redaktionelle Änderungen oder Auslassungen in diesem Dokument.

Bitte behalten Sie das Verpackungsmaterial für das Gerät auf.

CE-Konformitätserklärung

Das Gerät entspricht folgenden Standards

EN 55014-1:2017

EN 55014-2:2015

EN 60335-1:2012/A13:2017

EN 60335-2-40:2003 + A11:2004 + A12:2005 + A1:2006 + Cor.:2006 + A2:2009 + Cor.:2010 + A13:2012
+ A13:2012/AC:2013

EN 61000-3-2:2014

EN 61000-3-3:2013

EN 62233:2008

2015/863

2014/30/EU

2014/35/EU



ENTSORGUNGSHINWEISE FÜR DEN ELEKTRISCHEN TEIL DES PRODUKTS

Gemäss Artikel 26 des Gesetzesvertretenden Dekrets vom 14. März 2014 zur Umsetzung der Richtlinie 2012/19/EG und des Gesetzes vom 4. März 2014 zur Umsetzung der Richtlinie 2011/65/EG zur Verringerung der Verwendung gefährlicher Stoffe in Elektro- und Elektronikgeräten und zur Abfallentsorgung.

Das Symbol der durchgestrichenen Mülltonne auf dem Gerät oder der Verpackung weist darauf hin, dass der die am Ende ihrer Nutzungsdauer anfallen, müssen getrennt von anderen Abfällen gesammelt werden. Der Benutzer muss das Gerät daher am Ende seiner Lebensdauer zu den entsprechenden Sammelstellen bringen. Elektronik- und Elektroschrott sortieren oder an den Händler zurückschicken die Anschaffung von neuen, gleichwertigen Geräten im Eins-zu-Eins-Verfahren. L'adeguata getrennte Sammlung für die anschliessende Inbetriebnahme der Geräte, die dem Recycling zugeführt werden, Behandlung und umweltverträgliche Entsorgung, hilft, eine mögliche negative Auswirkungen auf die Umwelt und die Gesundheit und fördern die Wiederverwendung und/oder das Recycling der Materialien, zu denen sie gehören. komponierte die Ausrüstung. Der Missbrauch dieses Produkts durch den Benutzer führt dazu, dass Anwendung der in den geltenden Rechtsvorschriften vorgesehenen Verwaltungsstrafen. Im Gerät enthaltene Akkus oder Batterien sind getrennt zu entsorgen. in den entsprechenden Behältern für die Sammlung von Altbatterien.



ENTSORGUNG VON BATTERIEN UND AKKUMULATOREN

Gemäss der Gesetzesverordnung 188 vom 20. November 2008 zur Umsetzung der Richtlinie 2006/66/EG über Batterien, Akkumulatoren und verwandte Abfälle weist das Symbol der durchgestrichenen Mülltonne auf der Batterie darauf hin, dass es verboten ist, Altbatterien im Hausmüll zu entsorgen.

Batterien und Akkus enthalten stark umweltbelastende Stoffe. Der Benutzer ist verpflichtet, Altbatterien an den Sammelstellen in der Gemeinde oder in den entsprechenden Behältern zu entsorgen. Der Service ist kostenlos. Auf diese Weise werden die gesetzlichen Anforderungen eingehalten und die Umwelt geschont. Die Symbole zur Kennzeichnung gefährlicher Stoffe, die in Batterien enthalten sein können und der Batterien, sind wie folgt: Hg= Quecksilber, Cd= Cadmium, Pb= Blei.

Firma

Armin Schmid
Olensbachstrasse 9–15
CH-9631 Ulisbach
Tel. Int. +41 58 611 60 00
Tel. Nat. 0848870850
info@sonnenkoenig.ch
www.sonnenkoenig.ch

Firma

Armin Schmid
Peter-Henlein-Strasse 5
D-89331 Burgau
Tel: 0180 500 64 35
info@sonnenkoenig.ch
www.sonnenkoenig.ch

Festnetz 14 Cent/Minute
Mobilnetz bis 42 Cent/Minute

FRESCO 70

FRESCO 90

CLIMATISEUR MOBILE

Mode d'emploi



Article-nr. FRESCO 70: 10000702

Article-nr. FRESCO 90: 10000802

Sommaire

1 Consignes de sécurité.....	17
2 Description des éléments de l'appareil.....	20
3 Accessoires.....	20
4 Panneau et télécommande.....	21
5 Utilisation.....	22
6 Instructions d'entretien.....	24
7 Résolution des pannes.....	25
8 Garantie / Élimination / Modifications techniques.....	26

Avant la première mise en service, veuillez lire scrupuleusement le mode d'emploi dans son Intégralité et tenir compte des consignes de sécurité afin d'éviter les dommages liés à une commande mauvaise ou non conforme ainsi qu'à des conditions d'environnement non autorisées. Conservez ce mode d'emploi afin de pouvoir le consulter de nouveau ultérieurement.

Après avoir retiré l'emballage, contrôler que l'appareil ne présente aucun dommage. Si vous soupçonnez des dommages, ne mettez pas l'appareil en marche et adressez-vous à un spécialiste. L'emballage recyclable doit être tenu hors de portée des petits enfants ou être jeté aux ordures, mais doit être jeté de manière appropriée. Cet appareil ne doit être utilisé que pour l'usage pour lequel il a été expressément mis au point. Toute autre utilisation doit être considérée comme inappropriée et par conséquent comme dangereuse. Le fournisseur décline toute responsabilité concernant d'éventuels dommages corporels et/ou matériels, pouvant être imputés à une utilisation inappropriée ou incorrecte.

Cet appareil peut être utilisé par des enfants âgés de 8 ans et plus et par des personnes à capacités physiques, sensorielles et mentales réduites ou sans expérience et sans les connaissances nécessaires, à condition qu'ils soient assistés ou qu'ils aient reçu des instructions concernant l'utilisation en toute sécurité de l'appareil et qu'ils comprennent quels sont les dangers encourus. Les enfants ne doivent pas jouer avec l'appareil. Les opérations de nettoyage et d'entretien de l'appareil ne doivent pas être effectuées par des enfants sans surveillance. Assurez-vous de placer l'appareil sur une surface appropriée et étanche, de sorte que le liquide déversé ne peut pas causer de dommages.

Les réparations des appareils électriques ne doivent être effectuées que par des spécialistes. Des Réparations et de modifications des appareils effectuées de manière inappropriée peuvent avoir des conséquences dangereuses pour l'utilisateur, pour lesquelles les prétentions en garantie seront rejetées.

TRÈS IMPORTANT! Veuillez ne pas installer votre climatiseur mobile avant d'avoir lu attentivement ce manuel. Veuillez conserver le mode d'emploi dans ce manuel pour les demandes de garantie du produit et pour les références.

ATTENTION

- L'appareil doit être conservé dans une salle dénuée de sources de feu continues (par exemple: une flamme nue, un appareil à gaz en fonctionnement ou un radiateur électrique allumé).
- Ne pas percer ni brûler.
- Veuillez noter que les réfrigérants peuvent ne pas avoir d'odeur.

Informations spécifiques concernant les appareils fonctionnant au gaz réfrigérant R 290:

- Veuillez lire attentivement tous les avertissements.
- Lors de la décongélation et du nettoyage de l'appareil, ne pas utiliser d'autres outils que ceux recommandés par le fabricant.
- L'appareil doit être installé dans une zone dénuée de sources de feu continues (par exemple: une flamme nue, un appareil à gaz ou électrique en fonctionnement).
- Ne pas percer ni brûler.
- Cet appareil contient (voir étiquette de valeurs nominales à l'arrière de l'unité) de gaz réfrigérant R290.
- Le gaz R290 est un gaz réfrigérant conforme aux directives européennes sur l'environnement. Ne percer aucune partie du circuit de refroidissement.

IMPORTANT: Attendez avant d'utiliser au moins 12 heures après le déballage de l'équipement!

FR

- Si l'appareil est installé, utilisé ou conservé dans une zone non ventilée, la salle doit être conçue de manière à prévenir l'accumulation de fuites de gaz réfrigérant, car celles-ci peuvent présenter un risque d'incendie ou d'explosion. En effet, les radiateurs électriques, les cuisinières ou toute autre source de feu risquent d'enflammer le réfrigérant.
- L'appareil doit être conservé de manière à prévenir tout problème mécanique.
- Les personnes qui font fonctionner ou travaillent sur le circuit de refroidissement doivent disposer d'un certificat approprié délivré par un organisme accrédité garantissant un niveau de compétences suffisant pour manipuler les réfrigérants, conformément à une évaluation spécifique reconnue par les associations du secteur.
- Les réparations doivent être effectuées sur recommandation du fabricant. Les travaux d'entretien et de réparation nécessitant l'assistance d'autres professionnels qualifiés doivent être effectués sous la supervision d'une personne spécialisée dans l'utilisation de réfrigérants inflammables.

Consignes de sécurité:

1. Ne pas brancher l'appareil à une prise en cours de réparation ou non installée correctement.
2. Ne pas utiliser l'appareil:
 - A: près d'une source de feu.
 - B: dans une zone où de l'huile risque de gicler.
 - C: dans une zone directement exposée à la lumière du soleil.
 - D: dans une zone où de l'eau risque de gicler.
 - E: à proximité d'une baignoire, d'une douche ou d'une piscine.
3. N'insérez pas vos doigts ni de tiges dans la sortie d'air. Veillez tout particulièrement à prévenir les enfants de ces dangers.
4. Maintenez l'unité orientée vers le haut lors du transport ou du stockage, afin que le compresseur soit convenablement en place.
5. Avant de nettoyer le climatiseur, pensez toujours à éteindre ou à débrancher l'alimentation électrique.
6. Lorsque vous déplacez le climatiseur, pensez toujours à éteindre et à débrancher l'alimentation électrique, puis déplacez-le lentement.
7. Afin d'éviter tout risque d'incendie, ne pas couvrir le climatiseur.
8. L'ensemble des prises du climatiseur doivent être conformes aux exigences locales en matière de sécurité électrique. Si nécessaire, faites vérifier sa conformité.
9. Les jeunes enfants doivent être sous surveillance afin de s'assurer qu'ils ne jouent pas avec l'appareil.
10. Si le câble d'alimentation est endommagé, il doit être remplacé par le fabricant, son prestataire de services ou toute autre personne qualifiée afin d'éviter tout risque.
11. Cet appareil peut être utilisé par des enfants âgés de huit ans et plus, des personnes aux capacités physiques, sensorielles ou mentales réduites et des personnes sans expérience ou connaissances, à condition qu'ils soient accompagnés et qu'ils aient reçu les instructions nécessaires à l'utilisation de cet appareil de manière sécurisée, en étant conscients des dangers encourus. Les enfants ne doivent pas jouer avec cet appareil. Le nettoyage et l'entretien de l'appareil ne doivent pas être effectués par des enfants sans surveillance.
12. L'appareil doit être installé de façon conforme à la réglementation nationale en matière de câblage.
13. Détail du type et des valeurs nominales des fusibles: T, 250V AC, 2A.
14. Pour empêcher tout effet néfaste sur l'environnement ou la santé humaine lié à une élimination incontrôlée des déchets, veuillez le recycler de façon responsable afin de promouvoir la réutilisation durable des matériaux. Pour retourner un appareil usagé, veuillez utiliser les systèmes de retour et de collecte des déchets, ou contacter le détaillant chez qui le produit a été acheté. Ils sont habilités à reprendre l'appareil à des fins de recyclage respectueux de l'environnement.

15. Potentiel de réchauffement planétaire R290: 3
16. Pour tout travail de réparation ou d'entretien de l'appareil, veuillez faire appel à un technicien de maintenance agréé.
17. Ne pas tirer, déformer ou modifier le câble d'alimentation électrique, ni l'immerger dans l'eau. Tirer ou mal utiliser le câble d'alimentation peut provoquer des dommages au sein de l'appareil et entraîner des décharges électriques.
18. Veuillez respecter la réglementation nationale en matière de gaz.
19. Ne pas obstruer les ouvertures de ventilation.
20. Toute personne travaillant sur ou perçant le circuit de refroidissement doit détenir un certificat valide délivré par une autorité d'évaluation accréditée du secteur garantissant un niveau de compétences suffisant pour manipuler les réfrigérants, conformément aux règles d'évaluation reconnues dans le secteur.
21. Les travaux d'entretien doivent être exclusivement effectués conformément aux recommandations du fabricant de l'appareil. Les travaux d'entretien et de réparation nécessitant l'assistance d'autres professionnels qualifiés doivent être effectués sous la supervision d'une personne spécialisée dans l'utilisation de réfrigérants inflammables.
22. Ne pas allumer ni éteindre le climatiseur en insérant ou en tirant sur le câble d'alimentation, car cela peut provoquer une décharge électrique ou un incendie en raison de la chaleur émise.
23. Débranchez l'appareil si vous entendez des bruits inhabituels, ou si vous sentez ou voyez de la fumée en sortir.

Notes:

- En cas de dommages, contactez votre détaillant ou tout autre atelier de réparation habilité.
- En cas de dommages, veuillez couper le commutateur d'air, débrancher le câble d'alimentation et contacter votre détaillant ou tout autre atelier de réparation habilité.
- Dans tous les cas, le câble d'alimentation doit être fermement branché.
- Pour éviter tout risque, coupez le commutateur d'air et débranchez le câble d'alimentation si ce dernier est endommagé. Il doit être remplacé par votre détaillant ou tout autre atelier de réparation habilité.



ATTENTION
Risque d'incendie

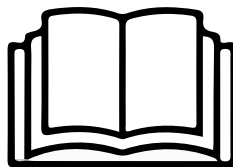

TRÈS IMPORTANT! Veuillez ne pas installer ou utiliser votre climatiseur mobile avant d'avoir lu attentivement ce manuel. Veuillez conserver ce mode d'emploi pour référence future et pour d'éventuelles garanties de produit.

ATTENTION! N'utilisez pas d'autres moyens que ceux recommandés par le fabricant pour accélérer le processus de dégivrage ou pour nettoyer l'appareil. L'appareil doit être stocké dans une pièce sans source d'inflammation à fonctionnement régulier (par ex. flammes nues, appareil à gaz ou chauffage électrique). Ne pas percer ou brûler. Notez que les fluides frigorigènes ne doivent pas contenir d'odeurs.

2. DESCRIPTION DES ÉLÉMENTS DE L'APPAREIL

FR

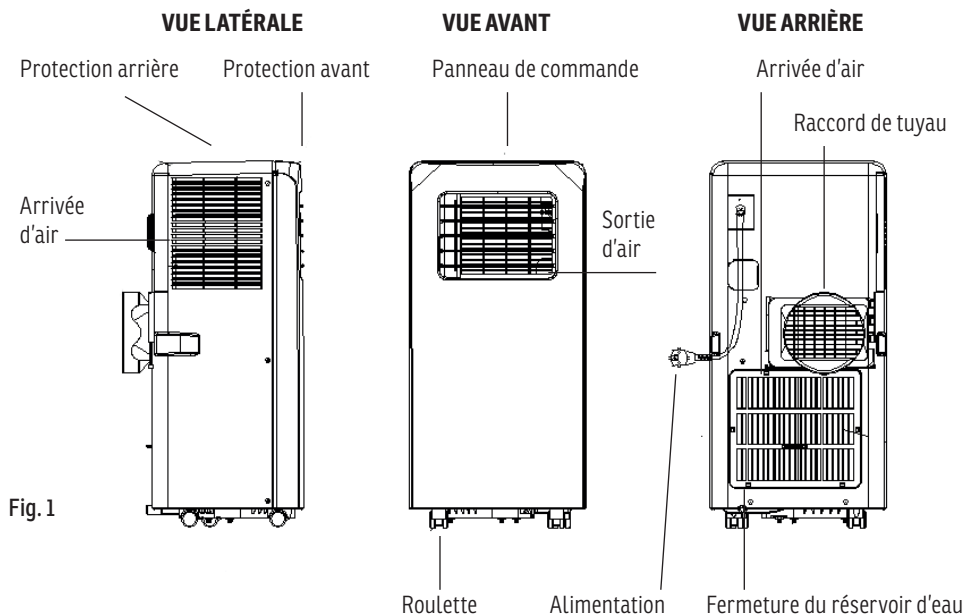

3. ACCESSOIRES

Pièce	Description	Dimensions
	Climatiseur mobile	330 x 680 x 280 mm
	Tuyau d'évacuation extensible	Longueur: 1500 mm Diamètre: 150 mm
	Raccord de tuyau (Côté fenêtre)	Diamètre: 150 mm
	Raccord de tuyau (Côté climatiseur)	Diamètre: 150 mm
	Télécommande	45 x 100 mm

Fig. 2

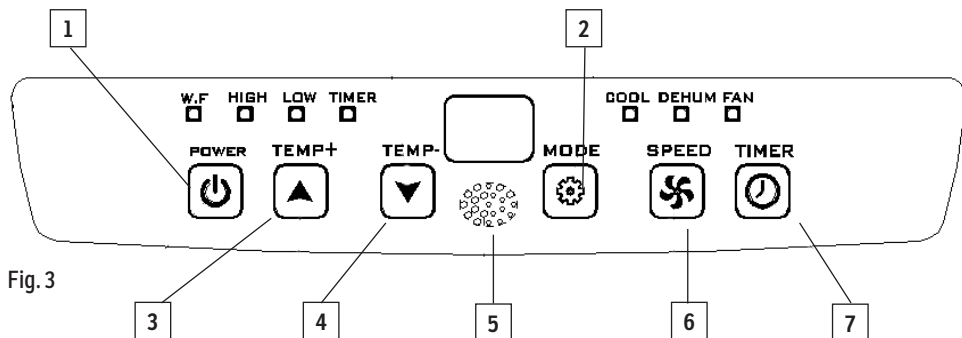
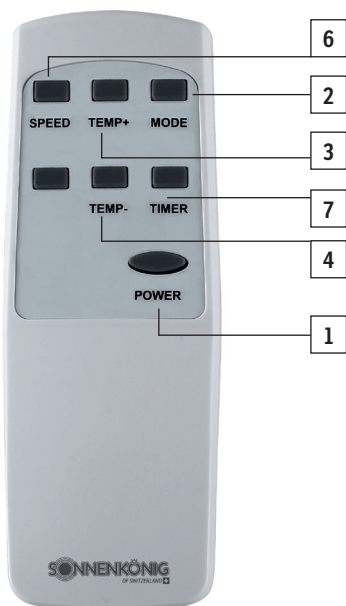

Fig. 3



- 1 Power:** Interrupteur marche/arrêt
- 2 Mode:** Sélecteur de mode
- 3 Temp+ :** Sélecteur de température vers le haut
- 4 Temp- :** Sélecteur de température vers le bas
- 5** Fenêtre de réception du signal
- 6 Speed:** Sélecteur de vitesse du ventilateur
- 7 Timer:** Programmeur horaire

Fig. 4

Avant de procéder à l'installation

- Trouvez un endroit à proximité d'une alimentation électrique.
- Comme le montrent les illustrations 5 et 5 A, installez le tuyau de sortie et réglez correctement la position de la fenêtre.

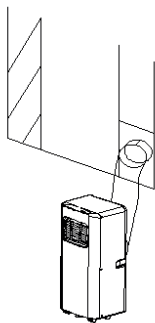

Fig. 5

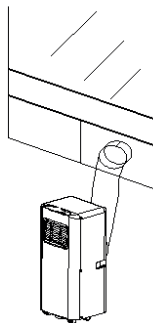

Fig. 5 A

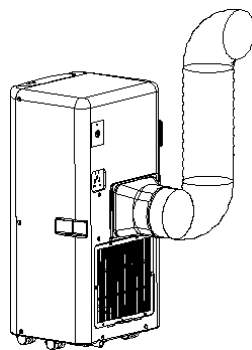

Fig. 6

- Insérez le câble d'alimentation dans une prise reliée à la terre AC220-240V/50Hz.
- Comme le montre l'illustration 6, fixez correctement le tuyau de vidange.
- Le climatiseur doit être installé sur une surface plane et la plus vide possible. Ne bloquez pas la sortie d'air. Un diamètre d'au moins 30 cm de vide doit être respecté autour du climatiseur.

Installation du tuyau d'échappement

- Tournez les deux extrémités du tuyau d'échappement dans l'élément de fixation carré et dans l'élément de fixation plat.
- Insérez l'élément de fixation carré dans l'ouverture au dos du climatiseur (Fig. 7).
- Placez l'autre extrémité du tuyau sur le rebord de la fenêtre.

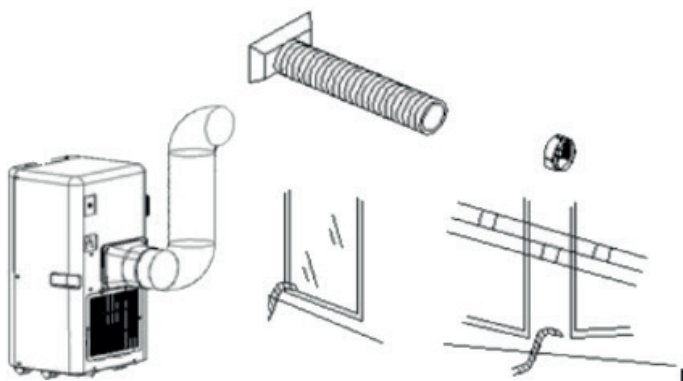

Fig. 7

Gamme de températures en état de marche:

	Refroidissement maximal	Refroidissement minimal
TS/TM (° C)	35/24	18/12

Avant utilisation:

- Vérifiez que le tuyau de sortie a été correctement installé.
- Attention, pour les opérations de refroidissement et de déshumidification: Lorsque vous utilisez les fonctions de refroidissement et de déshumidification, maintenez un intervalle d'au moins trois minutes entre chaque arrêt et remise en marche.
- Vérifiez que l'alimentation électrique est conforme aux exigences.
- La prise est conçue pour une utilisation en courant alternatif.
- Ne pas partager une prise avec d'autres appareils.
- Les valeurs nominales sont: AC220-240V, 50Hz.

Mode refroidissement

- Appuyez sur le bouton «Mode» (2) jusqu'à ce que le symbole «Cool» s'affiche.
- Appuyez sur le bouton ▲ ou ▼ pour sélectionner la température de la pièce souhaitée (16° C - 31° C).
- Appuyez sur le bouton «Speed» (6) pour sélectionner une vitesse de ventilation.

Mode déshumidification

- Appuyez sur le bouton «Mode» (2) jusqu'à ce que le symbole «Dehumidify» s'affiche.
- Réglez automatiquement la température sélectionnée sur la température ambiante de la pièce moins 2° C (16° C - 31° C).
- Réglez automatiquement le moteur du ventilateur sur une vitesse de ventilation faible.

Mode ventilation

- Appuyez sur le bouton «Mode» (2) jusqu'à ce que le symbole «Fan» s'affiche.
- Appuyez sur le bouton «Speed» (6) pour sélectionner une vitesse de ventilation.

Mode minuterie

Réglage de mise à l'arrêt de la minuterie:

- Lorsque le climatiseur est allumé, appuyez sur le bouton «Timer» (7) et sélectionnez l'heure de mise à l'arrêt souhaitée en utilisant les boutons de température et de réglage de l'heure.
- «Preset off time» (heure de mise à l'arrêt pré-réglée) s'affiche sur le panneau de commande.
- L'heure de mise à l'arrêt peut être réglée à toute heure entre 0 et 24 heures.

Drainage

Le réservoir d'eau intégré recueille l'excès d'eau de condensation produit lors de la climatisation et de la déshumidification. L'appareil dispose d'une fonction d'avertissement qui, au moyen d'un signal acoustique et de l'allumage du voyant LED (W.F.), indique que le réservoir d'eau doit être vidé.

Pour vider le réservoir, déplacez l'appareil sur un égout ou un récipient et retirez le couvercle (noir) et le bouchon (blanc) au bas de l'appareil. Inclinez légèrement l'appareil pour permettre à l'eau de s'écouler. Enfin, rebranchez la prise et remettez l'appareil en service.

Note

- Avant de nettoyer l'appareil, assurez-vous qu'il est bien débranché de toute alimentation électrique.
- Ne pas utiliser d'essence ou d'autres produits chimiques pour nettoyer l'appareil.
- Ne pas laver directement la machine.
- Si le climatiseur est endommagé, veuillez contacter votre détaillant ou atelier de réparation.

Filtre à air

- Si le filtre à air se retrouve obstrué par de la poussière/saleté, le nettoyer une fois toutes les deux semaines.
- Démontage: Ouvrez la grille d'entrée d'air et retirez le filtre à air.
- Nettoyage: Nettoyez le filtre à air à l'aide d'un détergent neutre dans l'eau tiède (40° C) et essuyez-le à l'ombre.
- Montage: Placez le filtre à air dans la grille d'entrée d'air, remplacez les composants tels qu'ils étaient.

Nettoyez la surface du climatiseur

Nettoyez d'abord la surface à l'aide d'un détergent neutre et d'un chiffon humide, puis essuyez-la avec un chiffon sec.

PROBLÈME	CAUSES POSSIBLES	SOLUTIONS PROPOSÉES
L'appareil ne s'allume pas lorsque j'appuie sur le bouton marche/arrêt	Le voyant de trop-plein clignote, le réservoir d'eau est plein.	Videz l'eau du réservoir.
	La température de la pièce est plus faible que la température configurée (mode refroidissement).	Reconfigurez la température.
Pas assez froid	Les portes ou les fenêtres ne sont pas fermées.	Assurez-vous que toutes les fenêtres et portes sont fermées.
	Il y a des sources de chaleur dans la pièce.	Retirez les sources de chaleur si possible.
	Le tuyau de sortie d'air n'est pas rattaché ou est bloqué.	Raccordez ou nettoyez le tuyau de sortie d'air.
	La température configurée est trop élevée.	Reconfigurez la température.
	L'arrivée d'air est bloquée.	Nettoyez l'arrivée d'air.
Bruyant	Le sol n'est pas suffisamment plat ni horizontal.	Placez l'appareil sur une surface aussi plane et horizontale que possible.
	Le son provient du flux de réfrigérant à l'intérieur du climatiseur.	C'est normal.
Code E0	Le capteur de température ambiante est en panne.	Remplacez le capteur de température ambiante (l'appareil peut également fonctionner sans que le capteur soit remplacé).
Code E2	Trop-plein d'eau dans le réservoir.	Veillez vider le réservoir d'eau.

Garantie

L'appareil sont contrôlés de manière précise avant la livraison. Si malgré tout un vice devait être constaté sur votre appareil, adressez-vous en toute confiance à notre revendeur. Veuillez joindre la preuve d'achat, car celle-ci doit être présentée pour la prestation de garantie. La période de garantie est de 24 mois à compter de la date d'achat.

Elimination

L'appareil doit être jeté de manière appropriée. L'appareil peut dans tous les cas être remis gratuitement à tout revendeur spécialisé.

Modifications techniques

Sous réserve de modifications techniques ou de forme. Nous déclinons toute responsabilité en cas de modifications, d'erreurs ou d'omissions techniques ou rédactionnelles dans ce document.

S'il vous plaît conserver les matériaux d'emballage de l'appareil.

CE-Déclaration de conformité

L'appareil est conforme aux normes suivantes

EN 55014-1:2017

EN 55014-2:2015

EN 60335-1:2012/A13:2017

EN 60335-2-40:2003 + A11:2004 + A12:2005 + A1:2006 + Cor.:2006 + A2:2009 + Cor.:2010 + A13:2012
+ A13:2012/AC:2013

EN 61000-3-2:2014

EN 61000-3-3:2013

EN 62233:2008

2015/863

2014/30/EU

2014/35/EU



INSTRUCTIONS D'ÉLIMINATION DE LA PARTIE ÉLECTRIQUE DU PRODUIT

Conformément à l'article 26 du décret-loi du 14 mars 2014 portant application de la directive 2012/19/CE et de la loi du 4 mars 2014 portant application de la directive 2011/65/CE concernant la réduction de l'utilisation de substances dangereuses dans les équipements électriques et électroniques et la gestion des déchets.

Le symbole de poubelle barré sur la machine ou l'emballage indique que les déchets générés à la fin de leur vie utile doivent être collectés séparément des autres déchets. L'utilisateur doit donc amener l'appareil aux points de collecte appropriés à la fin de sa durée de vie utile. Triez les déchets électroniques et électriques ou renvoyez l'achat de nouveaux appareils équivalents au concessionnaire dans le cadre d'un processus individuel. L'adeguata collecte sélective pour la mise en service ultérieure de l'équipement à recycler, le traitement et l'élimination écologiquement rationnelle, permet d'éviter d'éventuels effets néfastes sur l'environnement et la santé et de promouvoir la réutilisation et/ou le recyclage des matériaux auxquels ils appartiennent. Une mauvaise utilisation de ce produit par l'utilisateur entraînera l'application des sanctions administratives prévues par la législation applicable. Les piles contenues dans l'appareil doivent être éliminées séparément dans les conteneurs appropriés pour la collecte des piles usagées.



L'ÉLIMINATION DES PILES ET ACCUMULATEURS

Conformément au décret législatif 188 du 20 novembre 2008 portant application de la directive 2006/66/CE relative aux piles, accumulateurs et déchets connexes, le symbole de la poubelle barrée d'une croix placée sur la batterie indique qu'il est interdit de jeter les piles usagées dans les ordures ménagères.

Les batteries et les batteries contiennent des substances hautement polluantes pour l'environnement. L'utilisateur est tenu d'éliminer les piles usagées dans les points de collecte situés dans la municipalité ou dans les conteneurs appropriés. Le service est gratuit. De cette façon, les exigences légales seront respectées et l'environnement sera protégé. Les symboles identifiant les matières dangereuses qui peuvent être présentes dans les piles et accumulateurs sont les suivants: Hg= Mercure, Cd= Cadmium, Pb= Plomb.

Maison

Armin Schmid
Olensbachstrasse 9–15
CH-9631 Ulisbach
Tel. Int. +41 58 611 60 00
Tel. Nat. 0848870850
info@sonnenkoenig.ch
www.sonnenkoenig.ch

Maison

Armin Schmid
Peter-Henlein-Strasse 5
D-89331 Burgau
Tel: 0180 500 64 35
info@sonnenkoenig.ch
www.sonnenkoenig.ch

Festnetz 14 Cent/Minute
Mobilnetz bis 42 Cent/Minute

FRESCO 70 FRESCO 90

CLIMATIZZATORE MOBILE
Manuale dell'utente



Nr. articolo FRESCO 70: 10000702

Nr. articolo FRESCO 90: 10000802

Indice

1 Avvertenze per la sicurezza.....	31
2 Nominazione delle parti	34
3 Accessori	34
4 Pannello di controllo e del telecomando	35
5 Utilizzo.....	36
6 Pulizia e manutenzione.....	38
7 Risoluzione dei problemi	39
8 Garanzia / Smaltimento / Modifiche tecniche	40

1. AVVERTENZE PER LA SICUREZZA

IT

Prima di mettere in funzione per la prima volta il prodotto, si raccomanda di leggere con cura le istruzioni d'uso e di rispettare le avvertenze di sicurezza al fine di evitare un utilizzo improprio o sbagliato come pure condizioni ambientali non idonee. Si raccomanda di conservare le istruzioni per futura consultazione.

Controllare l'apparecchio dopo averlo rimosso dall'imballo. In caso di sospetto danneggiamento non mettere in funzione l'apparecchio e rivolgersi ad un tecnico specializzato. Non conservare alla portata dei bambini il materiale d'imballo riciclabile, ma provvedere all'opportuno smaltimento. Utilizzare l'apparecchio esclusivamente per lo scopo per il quale è stato espressamente progettato. Qualsiasi altro impiego è improprio e quindi da ritenersi pericoloso. Il fornitore non risponde di eventuali danni a cose e persone, che sono imputabili ad un utilizzo inappropriato o errato.

Questo elettrodomestico può essere usato da bambini che abbiano compiuto gli 8 anni di età e da persone con capacità fisiche, sensoriali o mentali ridotte, oppure che manchino di esperienza e conoscenza, purché abbiano ricevuto assistenza o formazione per un uso sicuro dell'elettrodomestico e ne comprendano quindi i rischi connessi. I bambini non devono giocare con l'apparecchio. Operazioni di pulizia e di manutenzione non devono essere effettuate da bambini senza supervisione. Assicurarsi di posizionare il dispositivo su una superficie idonea e impermeabile, in modo che i liquidi sversati non possano causare alcun danno.

Eventuali riparazioni su apparecchi elettrici devono essere svolte esclusivamente da personale tecnico qualificato. Riparazioni e modifiche effettuate in maniera non qualificata possono avere conseguenze pericolose per l'utente, per le quali si declina ogni responsabilità e garanzia.

MOLTO IMPORTANTE! Si prega di non installare o utilizzare il condizionatore d'aria mobile fino a quando non si legge attentamente questo manuale. Conservare le istruzioni per l'uso in questo manuale quando si richiede una garanzia del prodotto e come riferimento.

ATTENZIONE

- L'apparecchio deve essere conservato in una stanza senza fonti di fuoco continue (ad esempio: una fiamma aperta, un apparecchio a gas in funzione o una stufa elettrica accesa).
- Non perforare né bruciare.
- Si prega di notare che i refrigeranti potrebbero non avere odore.

Informazioni specifiche relative ai dispositivi che funzionano con gas refrigerante R 290:

- Si prega di leggere attentamente tutte le avvertenze.
- Durante lo scongelamento e la pulizia dell'apparecchio, non utilizzare strumenti diversi da quelli raccomandati dal produttore.
- L'apparecchio deve essere installato in una zona senza fonti di incendio continue (ad esempio: una fiamma aperta, un apparecchio a gas o elettrico in funzione).
- Non perforare né bruciare.
- Questo apparecchio contiene (vedere l'etichetta di classificazione sul retro dell'unità) gas refrigerante R290.
- Il gas R290 è un gas refrigerante conforme alle direttive ambientali europee. Non perforare alcuna parte del sistema di raffreddamento.

IMPORTANTE: Attendere almeno 12 ore dopo aver disimballato l'apparecchio prima di utilizzarlo!

- Se l'apparecchio è installato, utilizzato o stoccato in un'area non ventilata, il locale deve essere progettato in modo da prevenire l'accumulo di perdite di gas refrigerante, in quanto possono presentare un rischio di incendio o esplosione. Infatti, riscaldatori elettrici, stufe o qualsiasi altra fonte di fuoco possono accendere il refrigerante.
- L'apparecchio deve essere tenuto in modo tale da evitare qualsiasi problema meccanico.
- Le persone che operano o lavorano sul sistema di raffreddamento devono avere un certificato appropriato rilasciato da un ente accreditato che garantisca un livello sufficiente di competenza nella gestione dei refrigeranti, in conformità con una valutazione specifica riconosciuta dalle associazioni di settore.
- Le riparazioni devono essere effettuate su raccomandazione del produttore. I lavori di manutenzione e riparazione che richiedono l'assistenza di altri professionisti qualificati devono essere eseguiti sotto la supervisione di una persona specializzata nell'uso di refrigeranti infiammabili.

Istruzioni di sicurezza:

1. Non collegare l'apparecchio a una presa in riparazione o non installata correttamente.
2. Non usare il dispositivo:
 - A: vicino a una fonte di fuoco.
 - B: in un'area in cui l'olio potrebbe schizzare.
 - C: in un'area direttamente esposta alla luce solare.
 - D: in un'area in cui l'acqua potrebbe schizzare.
 - E: vicino a un bagno, doccia o piscina.
3. Non inserire le dita o gli steli nell'uscita dell'aria. Faccia particolare attenzione ad avvertire i bambini di questi pericoli.
4. Tenere l'unità rivolta verso l'alto durante il trasporto o l'immagazzinamento, in modo che il compressore sia posizionato correttamente.
5. Prima di pulire il condizionatore, spegnere sempre o scollegare l'alimentazione.
6. Quando si sposta il condizionatore d'aria, ricordarsi sempre di spegnere e scollegare l'alimentazione, quindi spostarla lentamente.
7. Per prevenire l'incendio, non coprire il condizionatore d'aria.
8. Tutte le prese del climatizzatore devono essere conformi ai requisiti locali di sicurezza elettrica. Se necessario, controllarne la conformità.
9. I bambini devono essere sorvegliati per assicurarsi che non giochino con il dispositivo.
10. Se il cavo di alimentazione è danneggiato, deve essere sostituito dal produttore, dal suo fornitore di servizi o da qualsiasi altra persona qualificata per evitare qualsiasi rischio.
11. Questo dispositivo può essere utilizzato da bambini di età pari o superiore a 8 anni, persone con ridotte capacità fisiche, sensoriali o mentali e persone senza esperienza o conoscenza, a condizione che siano accompagnati e istruiti necessario per utilizzare questo dispositivo in modo sicuro, essendo consapevoli dei pericoli coinvolti. I bambini non dovrebbero giocare con questo dispositivo. La pulizia e la manutenzione dell'apparecchio non devono essere eseguite da bambini non sorvegliati.
12. L'apparecchio deve essere installato in conformità alle normative nazionali sul cablaggio.
13. Dettagli del tipo e della potenza nominale dei fusibili: T, 250V AC, 2A.
14. Per evitare qualsiasi effetto negativo sull'ambiente o sulla salute umana dovuto allo smaltimento incontrollato dei rifiuti, riciclarlo in modo responsabile per promuovere il riutilizzo sostenibile dei materiali. Per restituire un apparecchio usato, utilizzare i sistemi di restituzione e raccolta dei rifiuti oppure contattare il rivenditore presso il quale è stato acquistato il prodotto. Hanno il diritto di riprendere il dispositivo per il riciclaggio rispettoso dell'ambiente.
15. Potenziale di riscaldamento globale R290: 3
16. Per qualsiasi riparazione o manutenzione dell'apparecchio, consultare un tecnico dell'assistenza autorizzato.

17. Non tirare, deformare o modificare il cavo di alimentazione, né immergerlo in acqua. Tirare o utilizzare impropriamente il cavo di alimentazione può causare danni all'unità e provocare scosse elettriche.
18. Rispettare le normative nazionali in materia di gas.
19. Non ostruire le aperture di ventilazione.
20. Chiunque lavori o si eserciti nel sistema di raffreddamento deve essere in possesso di un certificato valido rilasciato da un'autorità di valutazione del settore accreditata per garantire una competenza sufficiente nella gestione dei refrigeranti, in conformità con gli standard industriali riconosciuti.
21. I lavori di manutenzione devono essere eseguiti solo in conformità con le raccomandazioni del produttore dell'apparecchio. I lavori di manutenzione e riparazione che richiedono l'assistenza di altri professionisti qualificati devono essere eseguiti sotto la supervisione di una persona specializzata nell'uso di refrigeranti infiammabili.
22. Non accendere o spegnere il condizionatore d'aria inserendo o tirando il cavo di alimentazione, poiché ciò potrebbe causare scosse elettriche o incendi a causa del calore emesso.
23. Scollegare l'unità se si avvertono rumori insoliti o se si sente odore o si vede del fumo uscire.

Nota:

- In caso di danni, contattare il rivenditore o un'altra officina autorizzata.
- In caso di danni, si prega di spegnere l'interruttore dell'aria, scollegare il cavo di alimentazione e contattare il proprio rivenditore o un altro centro di assistenza autorizzato;
- In ogni caso, il cavo di alimentazione deve essere collegato saldamente.
- Per evitare qualsiasi rischio, spegnere l'interruttore dell'aria e scollegare il cavo di alimentazione se danneggiato. Deve essere sostituito dal rivenditore o da un'altra officina autorizzata.



ATTENZIONE
Pericolo d'incendio

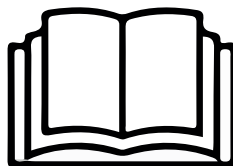

TRÈS IMPORTANT! Non installare o utilizzare il climatizzatore mobile prima di aver letto attentamente questo manuale. Conservare queste istruzioni per l'uso per future consultazioni e per eventuali garanzie sul prodotto.

ATTENZIONE! Non utilizzare mezzi diversi da quelli raccomandati dal produttore per accelerare lo sbrinamento o per pulire l'apparecchio. L'apparecchio deve essere conservato in un locale senza fonti di accensione regolari (ad es. fiamme libere, un apparecchio a gas o un riscaldatore elettrico). Non forare o bruciare. Si noti che i refrigeranti non devono contenere odori.

2. NOMINAZIONE DELLE PARTI

IT

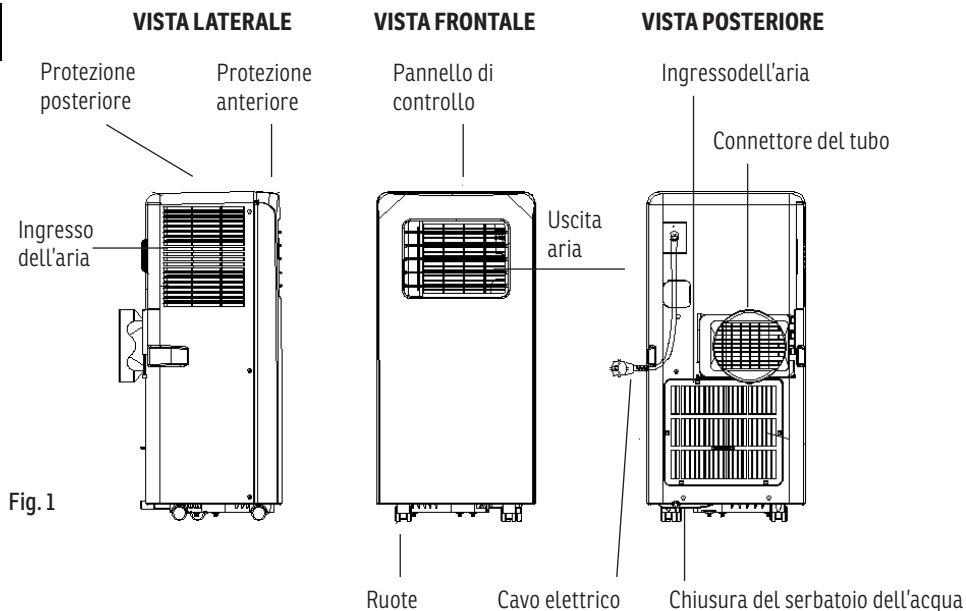

3. ACCESSORI

Pezzo	Descrizione	Dimensione
	Condizionatore mobile	330 x 680 x 280 mm
	Tubo di scarico estraibile	Lunghezza: 1500 mm Diametro: 150 mm
	Connettore del tubo (Lato della finestra)	Diametro: 150 mm
	Connettore del tubo (Lato del condizionatore)	Diametro: 150 mm
	Telecomando	45 x 100 mm

Fig. 2

4. PANNELLO DI CONTROLLO E DEL TELECOMANDO

IT

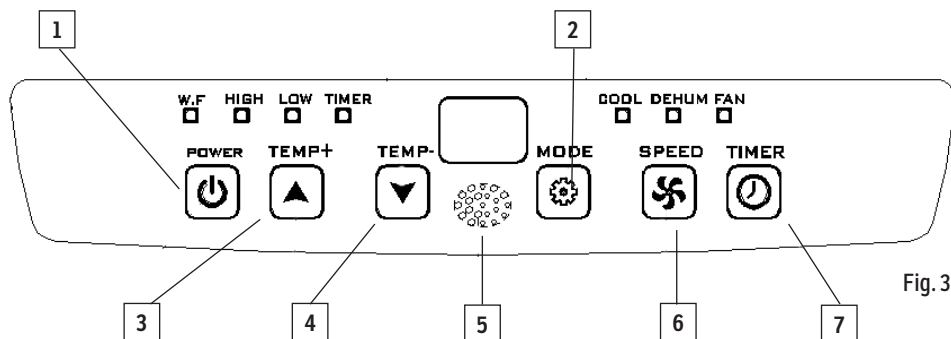

Fig. 3

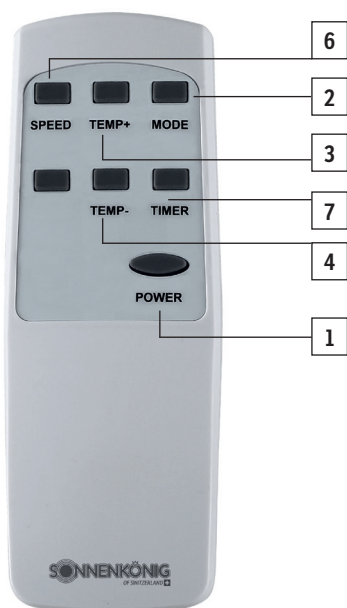

Fig. 4

- 1 Power:** On / Off
- 2 Modalità:** Selezionare la modalità
- 3 Temp+ :** Aumentare la temperatura
- 4 Temp- :** Diminuire la temperatura
- 5** Finestra di ricezione del segnale
- 6 Speed:** Selezionare la velocità di ventilazione
- 7 Timer:** Programmare accensione/spengimento

5. UTILIZZO

IT

Prima di procedere con l'installazione

- Trova un posto vicino a un alimentatore.
- Come mostrato nelle figure 5 e 5a, installare il tubo di scarico e regolare correttamente la posizione della finestra.

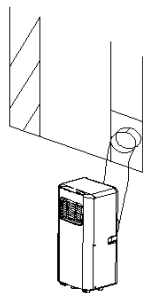

Fig. 5

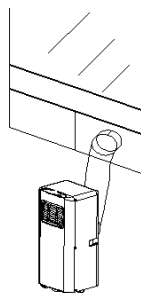

Fig. 5A

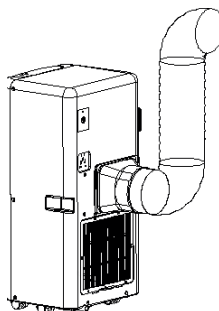

Fig. 6

- Inserire il cavo di alimentazione in una presa con messa a terra AC220-240V / 50Hz.
- Come mostrato nella Figura 6, collegare correttamente il tubo di scarico
- Il condizionatore d'aria deve essere installato su una superficie piana e il più vuoto possibile. Non bloccare la presa d'aria. Un diametro di almeno 30 cm di vuoto deve essere mantenuto intorno al condizionatore d'aria.

Installazione del tubo di scarico

- Tournez les deux extrémités du tuyau d'échappement à l'élément de fixation carré et dans l'élément de fixation plat.
- Insérez l'élément de fixation carré dans l'ouverture au dos du climatiseur (Fig. 7).
- Placez l'autre extrémité du tuyau sur la rebord de la fenêtre.

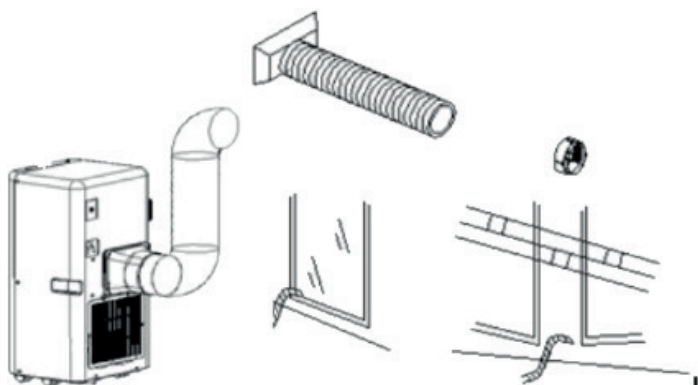

Fig. 7

Intervallo di temperatura in condizioni di lavoro

	Raffreddamento massimo	Raffreddamento minimo
TS/TM (° C)	35/24	18/12

Prima dell'uso:

- Controllare che il tubo di scarico sia stato installato correttamente.
- Attenzione, per le operazioni di raffreddamento e deumidificazione: quando si utilizzano le funzioni di raffreddamento e deumidificazione, mantenere un intervallo di almeno tre minuti tra ogni spegnimento e riavvio.
- Verificare che l'alimentazione sia conforme ai requisiti.
- La spina è progettata per uso CA.
- Non condividere una spina con altri dispositivi.
- I valori nominali sono: AC220-240V, 50Hz.

Modalità di raffreddamento

- Premere il pulsante «Mode» (2) fino a quando il simbolo «Cool» si illumina.
- Premere il pulsante ▲ o ▼ per selezionare la temperatura desiderata (16° C - 31° C).
- Premere il pulsante «Speed» (6) per selezionare la velocità desiderata.

Modalità di deumidificazione

- Premere il pulsante «Mode» (2) fino a quando il simbolo «Dehumidify» si illumina.
- Regola automaticamente la temperatura selezionata alla temperatura ambiente della stanza meno 2° C (16° C - 31° C).
- Si imposta automaticamente il motore del ventilatore su una bassa velocità della ventola.

Modalità di ventilazione

- Premere il pulsante «Mode» (2) fino a quando il simbolo «Fan» si illumina.
- Premere il pulsante «Speed» (6) per selezionare la velocità desiderata.

Timer

Impostazione del timer per spegnere:

- Quando il condizionatore è acceso, premere il pulsante «Timer» (7) e selezionare il tempo di spegnimento desiderato usando i pulsanti di regolazione della temperatura e dell'ora.
- «Preset off time» appare sul pannello di controllo.
- L'orario di spegnimento può essere impostato in qualsiasi momento tra 0 e 24 ore.

Drenaggio

Il serbatoio dell'acqua integrato raccoglie l'acqua di condensa in eccesso prodotta durante il condizionamento e la deumidificazione. L'apparecchio è dotato di una funzione di avvertimento che, tramite un segnale acustico e l'accensione della luce LED (W.F.), indica che il serbatoio dell'acqua deve essere svuotato.

Per svuotare il serbatoio, spostare l'apparecchio sopra uno scarico o un contenitore e rimuovere il coperchio (nero) e il tappo (bianco) sul fondo dell'apparecchio. Inclinare leggermente l'apparecchio per permettere all'acqua di defluire. Infine, ricollegare la spina e rimettere in funzione l'unità.

6. PULIZIA E MANUTENZIONE

IT Suggerimento

- Prima di pulire l'apparecchio, assicurarsi che sia scollegato dall'alimentazione.
- Non usare benzina o altri prodotti chimici per pulire l'unità.
- Non lavare direttamente la macchina.
- Se il condizionatore d'aria è danneggiato, contattare il rivenditore o l'officina.

Filtro dell'aria

- Se il filtro dell'aria si ostruisce da polvere / sporco, pulirlo una volta ogni due settimane.
- Smontaggio: Aprire la griglia della presa d'aria e rimuovere il filtro dell'aria.
- Pulizia: Pulire il filtro dell'aria con un detergente neutro in acqua calda (40° C) e pulirlo all'ombra.
- Montaggio: Posizionare il filtro dell'aria nella griglia della presa d'aria, sostituire i componenti così come erano.

Pulire la superficie del condizionatore d'aria

Pulire prima la superficie con un detergente neutro e un panno umido, quindi pulire con un panno asciutto.

PROBLEMA	POSSIBILI CAUSE	SOLUZIONI PROPOSTE
Il dispositivo non si accende quando si preme il pulsante di accensione	L'indicatore di overflow lampeggia, il serbatoio dell'acqua è pieno.	Svuotare l'acqua dal serbatoio.
	La temperatura ambiente è inferiore alla temperatura impostata (modalità di raffreddamento).	Riconfigurare la temperatura.
Non abbastanza freddo	Porte o finestre non sono chiuse.	Assicurati che tutte le finestre e le porte siano chiuse.
	Ci sono fonti di calore nella stanza.	Rimuovere le fonti di calore, se possibile.
	Il tubo di uscita dell'aria non è collegato o bloccato.	Collegare o pulire il tubo di uscita dell'aria.
	La temperatura configurata è troppo alta.	Riconfigurare la temperatura.
	L'alimentazione d'aria è bloccata.	Pulire l'alimentazione dell'aria.
Rumoroso	Il terreno non è abbastanza piano né orizzontale.	Posizionare l'unità su un piano il più piatto possibile.
	Il suono proviene dal flusso di refrigerante all'interno del condizionatore d'aria.	È normale.
Code E0	Il sensore della temperatura ambiente è guasto.	Sostituire il sensore di temperatura ambiente (l'unità può funzionare anche senza sostituire il sensore).
Code E2	Troppo pieno di acqua nel serbatoio.	Si prega di svuotare il serbatoio dell'acqua.

Garanzia

I prodotti vengono controllati attentamente prima della spedizione. Se dovesse comunque presentarsi un vizio sul vostro apparecchio, vi invitiamo a rivolgervi in tutta tranquillità al vostro rivenditore. Vi rammentiamo di portare appresso la ricevuta d'acquisto, che deve essere presentata per ogni prestazione in garanzia. Il periodo di garanzia è di 24 mesi dalla data di acquisto.

Smaltimento

Provvedere ad un corretto smaltimento del prodotto. L'apparecchio può essere consegnato gratuitamente per il relativo smaltimento a qualsiasi rivenditore specializzato.

Modifiche tecniche

Salvo modifiche tecniche ed estetiche. Non siamo responsabili per tali modifiche, differenze od omissioni contenute in questo manuale dell'utente.

Si prega di conservare il materiale d'imballaggio dell'apparecchio.

CE-Dichiarazione di Conformità

Il dispositivo è conforme alle seguenti norme

EN 55014-1:2017

EN 55014-2:2015

EN 60335-1:2012/A13:2017

EN 60335-2-40:2003 + A11:2004 + A12:2005 + A1:2006 + Cor.:2006 + A2:2009 + Cor.:2010 + A13:2012
+ A13:2012/AC:2013

EN 61000-3-2:2014

EN 61000-3-3:2013

EN 62233:2008

2015/863

2014/30/EU

2014/35/EU



INFORMATIVA SMALTIMENTO RELATIVA ALLA PARTE ELETTRICA DEL PRODOTTO

Ai sensi del D.L. 14 marzo 2014 art. 26, di attuazione della direttiva 2012/19/EU e del D.L. 27 del 4 marzo 2014, di attuazione della direttiva 2011/65/EU relativa alla riduzione dell'uso di sostanze pericolose nelle apparecchiature elettriche ed elettroniche, nonché allo smaltimento dei rifiuti.

Il simbolo del cassonetto barrato riportato sull'apparecchiatura o sulla confezione indica che il prodotto alla fine della propria vita utile deve essere raccolto separatamente dagli altri rifiuti. L'utente dovrà, pertanto, conferire l'apparecchiatura giunta a fine vita agli idonei centri di raccolta differenziata dei rifiuti elettronici ed elettrotecnici, oppure riconsegnarla al rivenditore al momento dell'acquisto di una nuova apparecchiatura di tipo equivalente, in ragione di uno ad uno. L'adeguata raccolta differenziata per l'avvio successivo dell'apparecchiatura dimessa al riciclaggio, al trattamento e allo smaltimento ambientalmente compatibile, contribuisce ad evitare possibili effetti negativi sull'ambiente e sulla salute e favorisce il reimpiego e/o riciclo dei materiali di cui è composta l'apparecchiatura. Lo smaltimento abusivo del prodotto da parte dell'utente comporta l'applicazione delle sanzioni amministrative previste dalla normativa vigente. Eventuali pile o batterie ricaricabili contenute nel dispositivo devono essere smaltite separatamente negli appositi raccoglitori preposti alla raccolta delle pile esauste.



SMALTIMENTO PILE E ACCUMULATORI

Ai sensi del D. Lgs. 20 novembre 2008 n. 188, di attuazione della Direttiva 2006/66/CE concernente pile, accumulatori e relativi rifiuti, il simbolo del bidone barrato posto sulla batteria indica che è fatto divieto di smaltire batterie esauste nei rifiuti domestici.

Pile e batterie contengono sostanze altamente inquinanti per l'ambiente. E' fatto obbligo all'utilizzatore di smaltire le batterie esauste nei centri di raccolta siti nel comune di appartenenza o negli appositi contenitori. Il servizio è gratuito. In tal modo verranno rispettate le norme di legge contribuendo alla salvaguardia dell'ambiente. I simboli identificativi di sostanze pericolose eventualmente presenti in pile e batterie sono i seguenti: Hg= Mercurio, Cd= Cadmio, Pb= Piombo.

Ditta

Armin Schmid
Olensbachstrasse 9–15
CH-9631 Ulisbach
Tel. Int. +41 58 611 60 00
Tel. Nat. 0848870850
info@sonnenkoenig.ch
www.sonnenkoenig.ch

Ditta

Armin Schmid
Peter-Henlein-Strasse 5
D-89331 Burgau
Tel: 0180 500 64 35
info@sonnenkoenig.ch
www.sonnenkoenig.ch

Festnetz 14 Cent/Minute
Mobilnetz bis 42 Cent/Minute

FRESCO 70 FRESCO 90

PORTABLE AIR CONDITIONER

User Manual



Item number FRESCO 70: 10000702
Item number FRESCO 90: 10000802

Index

1 Safety Instructions.....	45
2 Parts description	47
3 Accessories.....	48
4 Display panel and remote control	49
5 Operating Instructions	50
6 Maintenance.....	52
7 Troubleshooting.....	53
8 Warranty / Disposal / Technical change	54

1. SAFETY INSTRUCTIONS

EN

Please read before first commissioning the safety instructions carefully and observe the safety instructions to prevent damage due to misuse, improper operation, and improper environmental conditions to be avoided. Keep these for later reference. Check the device after removing the packaging for damage. Do not put the unit in case of suspected corruption in operation and consult a specialist. The recyclable packaging material must not be stored or disposed accessible for young children, but must be disposed of properly. This appliance is only for the purpose for which it was explicitly developed. Any other use is regarded as improper and therefore dangerous. The supplier is not liable for damage to persons and / or property damage due to an improper or incorrect use.

This appliance can be used by children aged from 8 years and above and persons with reduced physical, sensory or mental capabilities or lack of experience and knowledge if they have been given supervision or instruction concerning use of the appliance in a safe way and understand the hazards involved. Children shall not play with the appliance. Cleaning and user maintenance shall not be made by children without supervision. Please make sure to place the device on a suitable and waterproof surfaces, so that spilled liquids can not cause harm. Repairs to electrical appliances must only be carried out by trained personnel only. Improperly performed repairs and alterations to the equipment can have dangerous consequences for the user according to what the warranty will be rejected.

VERY IMPORTANT! Please do not install or use your mobile air conditioner before you have carefully read this manual. Please keep this instruction manual for possible warranty claims and for future reference.

IMPORTANT: Wait at least 12 hours after unpacking the device before using it!

WARNING:

- The device shall be stored in a room without continuously operating ignition sources (for example: open flames, an operating gas appliance or an operating electric heater).
- Do not pierce or burn the device.
- Be aware that refrigerants may be odourless.

Specific information regarding appliances with R290 refrigerant gas:

- Thoroughly read all the warnings.
- When defrosting and cleaning the device, do not use any tools other than those recommended by the manufacturing company.
- The device must be placed in an area without any continuously operating sources of ignition (for example: open flames, gas or electrical appliances in operation).
- Do not pierce or burn the device.
- This device contains (see rating label on the back of the unit) R290 refrigerant gas.
- R290 is a refrigerant gas that complies with the European directives on the environment. Do not puncture any part of the refrigerant circuit.
- If the device is installed, operated or stored in a non-ventilated area, the room must be designed to prevent the accumulation of leaking refrigerant as it poses a risk of fire or explosion if the refrigerant is ignited by electric heaters, stoves or other sources of ignition.
- The device must be stored in such a way as to prevent mechanical failure.

- Individuals who operate or work on the refrigerant circuit must have the appropriate certification issued by an accredited organisation that ensures competence in handling refrigerants according to a specific evaluation recognised by the associations in the industry.
- Repairs must be performed based on the recommendation from the manufacturing company. Maintenance and repairs that require the assistance of other qualified personnel must be performed under the supervision of an individual specified in the use of flammable refrigerants.

EN Safety Awareness:

1. Do not use the device on a socket which is under repair or not installed properly.
2. Do not use the device in the following situations:
 - A: Near sources of fire.
 - B: In an area where oil is likely to splash.
 - C: In an area exposed to direct sunlight.
 - D: In an area where water is likely to splash.
 - E: Near a bath, a shower or a swimming pool.
3. Never insert your fingers, sticks or similar objects into the air outlet. Take special care with and warn children of these dangers.
4. Keep the unit upright during transport and storage so the compressor remains properly positioned.
5. Before cleaning the air conditioner, always turn off or disconnect the power supply.
6. When moving the air conditioner, always turn it off first, disconnect the power supply and move it slowly.
7. To avoid a fire hazard, do not cover the air conditioner.
8. All the sockets for the air conditioner must comply with the local electric safety requirements. If necessary, please check the requirements.
9. Young children should be supervised to ensure that they do not play with the device.
10. If the power cord is damaged, it must be replaced by the manufacturer, its service agent or similarly qualified persons in order to avoid a hazard.
11. This appliance can be used by children aged 8 years and above and persons with reduced physical, sensory or mental capabilities or lack of experience and knowledge if they have been given supervision or instruction concerning use of the appliance in a safe way and understand the hazards involved. Children shall not play with the appliance. Cleaning and user maintenance shall not be made by children without supervision.
12. The appliance shall be installed in accordance with national wiring regulations.
13. Details of type and rating of fuses: T, 250V AC, 2A.
14. To prevent possible harm to the environment or human health from uncontrolled waste disposal, recycle it responsibly to promote the sustainable reuse of material resources. To return your used device, please use the return and collection systems or contact the retailer where the product was purchased. They can take this product for environmental safe recycling.
15. GWP R290: 3
16. Contact an authorised service technician for repair or maintenance of this device.
17. Do not pull, deform or modify the power cord or immerse it in water. Pulling or misuse of the power cord can result in damage to the device and cause electrical shock.
18. Compliance with national gas regulations shall be observed.
19. Keep ventilation openings clear of any obstruction.
20. Any person involved in working on or accessing a refrigerant circuit should hold a current valid certificate from an industry-accredited assessment authority, which authorises their competence to handle refrigerants safely in accordance with an assessment specification recognised by the industry.
21. Servicing shall only be performed as recommended by the manufacturer of the device. Maintenance and repair requiring the assistance of other skilled personnel shall be carried out under the supervision of the person competent in the use of flammable refrigerants.

22. Do not operate or stop the device by inserting or pulling out the power plug, as it may cause electric shock or fire due to heat generation.
23. Unplug the device if strange sounds, smell, or smoke come from it.

Notes:

- If any parts are damaged, please contact the dealer or a designated repair shop.
- In case of any damage, please turn off the air switch, disconnect the power supply and contact the dealer or a designated repair shop.
- The power cord must always be firmly grounded.
- To avoid any hazard resulting from a damaged power cord, please turn off the air switch and disconnect the power supply. It must be replaced by the dealer or a designated repair shop.

EN

2. PARTS DESCRIPTION

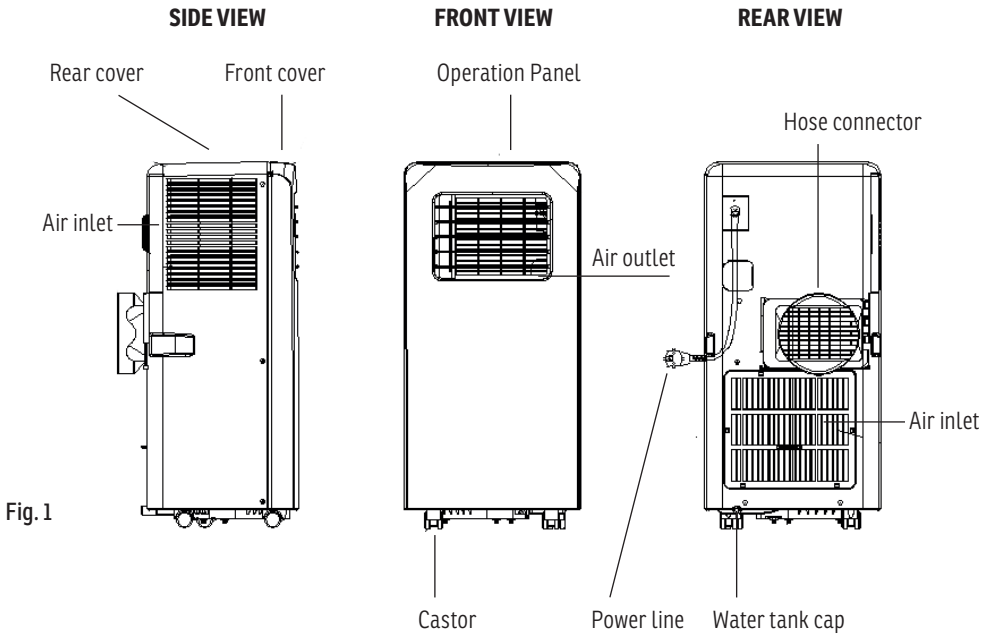

3. ACCESSORIES

EN





Accessories	Description	Dimension
	Main air conditioner unit	330 x 680 x 280 mm
	expandable exhaust hose	Length: 1500 mm Diameter: 150 mm
	Hose connector (Window side)	Diameter: 150 mm
	Hose connector (Air conditioner side)	Diameter: 150 mm
	Remote control	45 x 100 mm

Fig. 2



CAUTION
Fire hazard

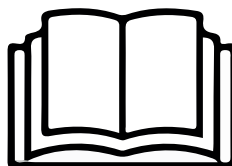

VERY IMPORTANT! Please do not install or use your mobile air conditioner until you have carefully read this manual. Please keep these operating instructions for possible product warranty and later reference.

WARNING! Do not use any means other than those recommended by the manufacturer to speed up the defrosting process or to clean the appliance. The appliance must be stored in a room without regularly operated ignition sources (e.g. naked flames, a gas appliance or an electric heater). Do not puncture or burn. Note that the refrigerants must not contain any odours.

4. DISPLAY PANEL AND REMOTE CONTROL

EN

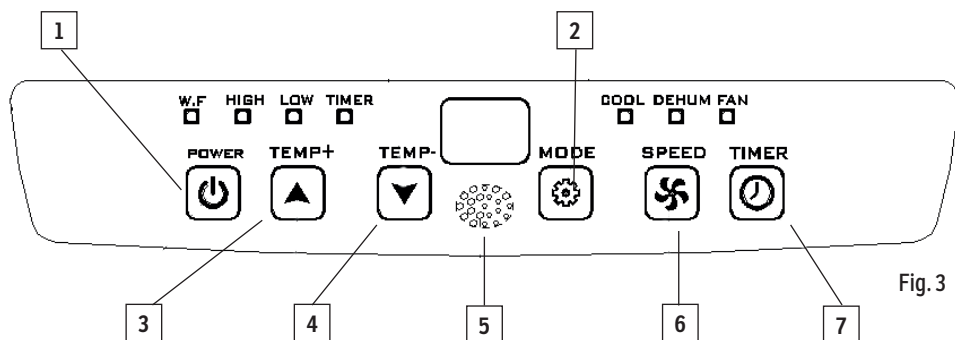

Fig. 3

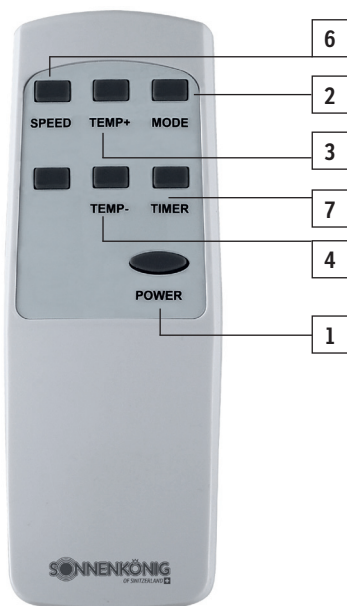

Fig. 4

- 1 Power:** On/Off switch
- 2 Mode:** Mode selector
- 3 Temp+ :** Increase temperature
- 4 Temp- :** Decrease temperature
- 5** Signal reception window
- 6 Speed:** Fan speed selector
- 7 Timer:** Timer operation

5. OPERATING INSTRUCTIONS

Before starting to operate the device

- Find a place where there is a power supply nearby.
- Install the exhaust hose as shown in Fig. 5 and Fig. 5 A and adjust the window position well.

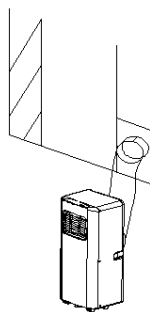

Fig. 5

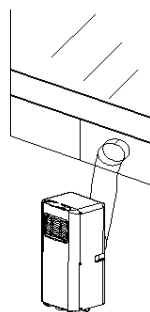

Fig. 5 A

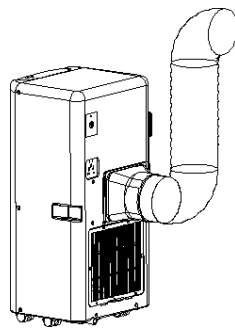

Fig. 6

- Insert the power plug into a grounded AC220-240V/50Hz socket.
- As shown in Fig. 6, connect the drain hose well (only applicable for using a heating model).
- The dehumidifier/air conditioner shall be installed on a flat surface and with empty space all around. Do not block the air outlet, and make sure the distance around the device is at least 30 cm.

Exhaust hose installation

1. Twist both ends of the exhaust hose into the square fixing clip and the flat fixing clip.
2. Insert the square fixing clip into the openings on the back of the air conditioner (Fig. 7)
3. Put the other end of the exhaust hose near the window sill.

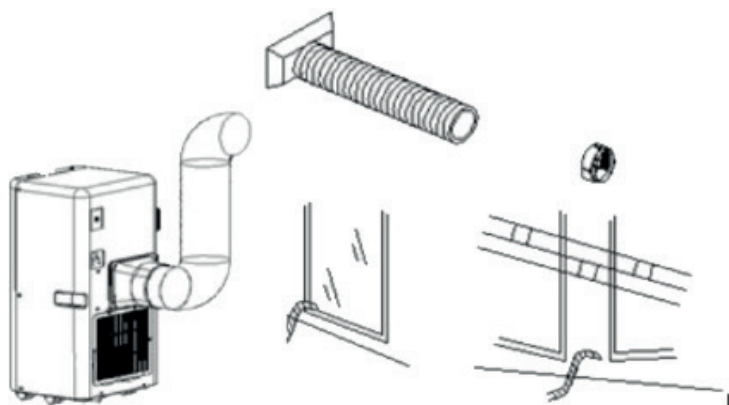

Fig. 7

Operating temperature range

	Maximum cooling	Minimum cooling
DB/WB (° C)	35/24	18/12

Caution for cooling and dehumidifying operations:

- When using the cooling and dehumidifying functions, wait for at least 3 minutes between each ON/OFF.
- Make sure the power supply meets the requirements.
- Ensure the socket is suitable for AC.
- Do not share one socket with other appliances.
- Ensure the power supply is AC220-240V, 50Hz

EN

Cooling operation

- Press the «Mode» button (2) fino a quando il simbolo «Cool» si appears.
- Press the button ▲ or ▼ to select a desired room temperature (16° C – 31° C).
- Press the «Speed» (6) button to select the wind speed.

Dehumidifying operation

- Press the «Mode» (2) button until the “Dehumidify” icon appears.
- The selected temperature is automatically set to the current room temperature minus 2° C (16° C – 31° C).
- The fan motor is automatically set to low wind speed.

Fan operation

- Press the «Mode» button (2) until the «Fan» icon appears.
- Press the «Speed» (6) button to select the wind speed.

Timer operation

Timer OFF setting:

- When the air conditioner ON, press the TIMER button and select a desired OFF time by using the temperature and time setting buttons.
- “Preset OFF Time” is displayed on the operation panel.
- OFF time can be set for any time in 0 – 24 hours.

Drainage

The integrated water tank collects excess condensation water, which is used for air conditioning and dehumidification is produced. The unit has a warning function which, by means of an acoustic signal and the illumination of the LED light (W.F.), indicates that the water tank must be emptied.

To empty the tank, move the appliance over a drain or container and remove the cover (black) and the plug (white) at the bottom of the appliance. Tilt the appliance slightly to allow the water to drain off. Finally, reconnect the plug and put the unit back into operation.

6. MAINTENANCE

Caution

- Before cleaning, make sure to disconnect the device from any electrical outlet.
- Do not use gasoline or other chemicals to clean the device.
- Do not wash the device directly.
- If the air conditioner is damaged, please contact the dealer or repair shop.

Air filter

- If the air filter becomes clogged with dust/dirt, it should be cleaned once every two weeks
- Disassembly: Open the air inlet grille and take out the air filter.
- Cleaning: Clean the air filter with a neutral detergent in lukewarm (40 °C) water and dry it up in the shadow.
- Assembly: Put the air filter back into the inlet grille, place the components back as they were before.

Cleaning the surface of the air-conditioner

First clean the surface with a neutral detergent and a wet cloth, then wipe it with a dry cloth.

7. TROUBLESHOOTING

EN

PROBLEM	POSSIBLE CAUSE	SUGGESTED SOLUTION
Unit does not start when pressing the on/off button	Water full indicator lamp blinks and water tank is full.	Dump the water out of the water tank.
	Room temperature is lower than the set temperature (cooling mode).	Reset the temperature.
Not cool enough	The doors or windows are not closed.	Make sure all the windows and doors are closed.
	There are heat sources inside the room.	Remove the heat sources if possible.
	Exhaust air hose is not connected or blocked.	Connect or clean the exhaust air hose.
	Temperature setting is too high.	Reset the temperature.
	Air inlet is blocked.	Clean the air inlet.
Noise	The ground is not level or not flat enough.	Place the unit on a flat, level ground if possible.
	The sound comes from the flowing of the refrigerant inside the air conditioner.	This is normal.
Code E0	Room temperature sensor failed.	Replace the room temperature sensor (the device can also work without a replacement).
Code E2	Water tank full.	Please empty the water tank.

8. WARRANTY / DISPOSAL / TECHNICAL CHANGE

Warranty

The products are carefully checked before shipping. Should a defect nevertheless occur on your appliance, please contact your dealer with complete peace of mind. We remind you to bring with you the purchase receipt, which must be presented for each warranty service. The warranty period is 24 months from the date of purchase.

Disposal

Ensure proper disposal of the product. The device can be handed over free of charge to any specialist dealer for disposal.

Technical changes

Subject to technical and aesthetic changes. We are not responsible for any such modifications, differences or omissions contained in this user manual.

Please retain the packaging material of the device.

CE declaration of conformity

This device complies with the following standards

EN 55014-1:2017

EN 55014-2:2015

EN 60335-1:2012/A13:2017

EN 60335-2-40:2003 + A11:2004 + A12:2005 + A1:2006 + Cor.:2006 + A2:2009 + Cor.:2010 + A13:2012
+ A13:2012/AC:2013

EN 61000-3-2:2014

EN 61000-3-3:2013

EN 62233:2008

2015/863

2014/30/EU

2014/35/EU



DISPOSAL INSTRUCTIONS FOR THE ELECTRICAL PART OF THE PRODUCT

In accordance with Article 26 of the Decree-Law of 14 March 2014 implementing Directive 2012/19/EC and the Law of 4 March 2014 implementing Directive 2011/65/EC on the reduction of the use of hazardous substances in electrical and electronic equipment and on waste management.

The crossed-out dustbin symbol on the machine or packaging indicates that the waste generated at the end of its useful life must be collected separately from other waste. The user must therefore take the device to the appropriate collection points at the end of its service life. Sort electronic and electrical waste or send the purchase of new, equivalent devices back to the dealer in a one-to-one process. L'adeguata separate collection for subsequent commissioning of the equipment to be recycled, treatment and environmentally sound disposal, helps to avoid possible adverse effects on the environment and health and promote the reuse and/or recycling of the materials to which they belong. composed the equipment. Misuse of this product by the user will result in the application of the administrative penalties provided for in the applicable legislation. Batteries contained in the device must be disposed of separately in the appropriate containers for the collection of used batteries.



DISPOSAL OF BATTERIES AND ACCUMULATORS

In accordance with Legislative Decree 188 of 20 November 2008 implementing Directive 2006/66/EC on batteries, accumulators and related waste, the symbol of the crossed-out waste bin on the battery indicates that it is prohibited to dispose of used batteries in household waste.

Batteries and batteries contain substances that are highly polluting for the environment. The user is obliged to dispose of used batteries at collection points in the municipality or in appropriate containers. The service is free. In this way, legal requirements will be respected and the environment will be protected. The symbols identifying hazardous materials that may be present in batteries and accumulators are as follows: Hg= Mercury, Cd= Cadmium, Pb= Lead.

Company

Armin Schmid
Olensbachstrasse 9–15
CH-9631 Ulisbach
Tel. Int. +41 58 611 60 00
Tel. Nat. 0848870850
info@sonnenkoenig.ch
www.sonnenkoenig.ch

Company

Armin Schmid
Peter-Henlein-Strasse 5
D-89331 Burgau
Tel: 0180 500 64 35
info@sonnenkoenig.ch
www.sonnenkoenig.ch

Festnetz 14 Cent/Minute
Mobilnetz bis 42 Cent/Minute