

EXQUISIT

Bedienungsanleitung Kopffrei - Dunstabzugshaube

KFD 607-2 L

Sehr geehrte Kundin, sehr geehrter Kunde,

wir danken Ihnen für den Kauf unseres Gerätes.

Sie haben gut gewählt.

Ihr Exquisit-Gerät wurde für den Einsatz im privaten Haushalt gebaut und ist ein Qualitätserzeugnis, das höchste technische Ansprüche mit praxisgerechtem Bedienkomfort verbindet – wie andere Exquisit-Geräte auch, die zur vollen Zufriedenheit ihrer Besitzer in ganz Europa im Einsatz stehen.

Diese Anleitung bitte gut durchlesen.

Bevor Sie das Gerät in Betrieb nehmen, lesen Sie bitte diese Bedienungsanleitung aufmerksam durch. Sie enthält wichtige Sicherheitshinweise für die Installation, den Betrieb und den Unterhalt des Gerätes. Korrektes Bedienen trägt wesentlich zur effizienten Energienutzung bei und minimiert den Energieverbrauch im Betrieb.

Eine unsachgemäße Verwendung des Gerätes kann gefährlich sein, insbesondere für Kinder.

Bewahren Sie die Bedienungsanleitung zum späteren Nachschlagen auf. Geben Sie sie an eventuelle Nachbesitzer weiter. Bei Fragen zu Themen, die in dieser Bedienungsanleitung für Sie nicht ausführlich genug beschrieben sind oder wenn Sie eine neue Bedienungsanleitung wünschen, kontaktieren Sie den Kundendienst Deutschland +49 (0)2944 9716-791 oder besuchen unsere Website www.ggv-exquisit.de.

Der Hersteller arbeitet ständig an der Weiterentwicklung aller Typen und Modelle. Bitte haben Sie deshalb Verständnis dafür, dass wir uns Änderungen in Form, Ausstattung und Technik vorbehalten müssen.





Dieses Gerät entspricht den geltenden EU-Sicherheitsbestimmungen in Bezug auf elektrische Apparate. Es wurde nach Stand der Technik gefertigt und zusammengebaut.

Inhaltsverzeichnis

1	Gebrauchs- und Sicherheitshinweise	4
1.1	Erklärung der Sicherheitshinweise	4
1.2	Allgemeine Sicherheitshinweise	5
2	Bestimmungsgemäße Verwendung	7
3	Gerät auspacken	7
4	Geräteausstattung	8
5	Installation	8
6	Betrieb	16
7	Wartung und Pflege	19
8	Leuchtmittelwechsel	23
9	Tipps zur Energieeinsparung	25
10	Störungen – Störungsbehebung	25
11	Kundendienst	26
12	Allgemeine Garantiebedingungen	27
13	Technische Daten	29
14	Umweltschutz	30

1 Gebrauchs- und Sicherheitshinweise

1.1 Erklärung der Sicherheitshinweise

	GEFAHR bezeichnet eine gefährliche Situation, welche bei Nichtbeachtung zum Tod oder zu schwerwiegenden Verletzungen führt!
	WARNUNG bezeichnet eine gefährliche Situation, welche bei Nichtbeachtung zum Tod oder zu schwerwiegenden Verletzungen führen kann!
	Heiße Oberfläche! Verbrennungsgefahr Verbrühungsgefahr
	VORSICHT bezeichnet eine gefährliche Situation, welche bei Nichtbeachtung zu leichten oder mäßigen Verletzungen führen kann!
WICHTIG bezeichnet eine Situation, welche bei Nichtbeachtung erhebliche Sach- oder Umweltschäden bewirken kann!	

1.2 Allgemeine Sicherheitshinweise

- Ziehen Sie im Notfall sofort den Stecker aus der Steckdose oder schalten Sie die Sicherung aus.
- Schalten Sie das Gerät nach Gebrauch immer aus.



GEFAHR



Stromschlaggefahr / Lebensgefahr

- Berühren Sie niemals ein elektrisches Gerät, wenn Ihre Hände oder Füße nass sind oder wenn Sie barfuß sind.
- Benutzen Sie niemals ein elektrisches Gerät im Freien.
- Die Installationsarbeiten und die elektrische Verkabelung dürfen nur von Fachleuten in Übereinstimmung mit sämtlichen in Ihrem Land geltenden Normen und Vorschriften durchgeführt werden, einschließlich der Brandschutzmaßnahmen. Das Gerät muss von qualifiziertem Personal oder Technikern installiert werden.
Führen Sie diese Arbeiten nie selbst durch.
- Die elektrische Sicherheit dieses Gerätes ist nur garantiert, wenn das Gerät an ein einwandfrei geerdetes System angeschlossen wird und den elektrischen Sicherheitsnormen entspricht.
- Ein beschädigtes Stromversorgungskabel muss unverzüglich durch den Lieferanten, Fachhändler oder Kundendienst ersetzt werden, um eine Gefährdung zu vermeiden. Wenn Kabel oder Steckerverbindungen beschädigt sind, dürfen Sie das Gerät nicht mehr benutzen.
- Vor sämtlichen Reinigungs- und Wartungsarbeiten Gerät ausschalten und vollständig auskühlen lassen.
- Niemals einen Dampfreiniger zur Reinigung verwenden. Feuchtigkeit könnte in elektrische Bauteile gelangen.
- Das Gerät muss trocken sein, bevor Sie es wieder in Betrieb nehmen. Außer den in dieser Bedienungsanleitung beschriebenen Reinigungs- und Wartungsarbeiten dürfen keine Eingriffe am Gerät vorgenommen werden.

HINWEIS

Der Hersteller lehnt jegliche Haftung für Verletzungen und Schäden ab, die aus der Nichtbeachtung der Hinweise und Anleitungen zur Installation, Wartung und Bedienung der Dunstabzugshaube entstanden sind.



VORSICHT

Das Gerät nur verpackt transportieren, um Personen- und Sachschäden zu vermeiden.

Sicherheit von Kindern und Personen mit eingeschränkten Fähigkeiten



GEFAHR Erstickungsgefahr

Verpackungsteile (z. B. Folien, Styropor) sind für Kinder gefährlich. Verpackungsmaterial von Kindern fernhalten.



WARNUNG

- Dieses Gerät kann von Kindern ab 8 Jahren und darüber sowie von Personen mit verringerten physischen, sensorischen oder mentalen Fähigkeiten oder Mangel an Erfahrung und/oder Wissen benutzt werden, wenn sie beaufsichtigt oder bezüglich des sicheren Gebrauchs des Gerätes unterwiesen wurden und die daraus resultierenden Gefahren verstehen.
- Kinder dürfen nicht mit dem Gerät spielen. Halten Sie kleine Kinder (unter 8 Jahren) vom Gerät fern.
- Die Reinigung und die Wartung durch den Benutzer dürfen nicht durch Kinder durchgeführt werden, es sei denn, sie werden beaufsichtigt. Kinder dürfen dieses Gerät nur dann benutzen, wenn sie angeleitet wurden. Kinder müssen das Gerät richtig bedienen können und die Gefahren verstehen, auf die in der Bedienungsanleitung hingewiesen werden.

2 Bestimmungsgemäße Verwendung

Das Gerät ist für die Verwendung im Haushalt bestimmt. Jede darüber hinaus gehende Verwendung gilt als nicht bestimmungsgemäß. Wird das Gerät zweckentfremdet oder anders als in dieser Bedienungsanleitung beschrieben bedient, kann vom Hersteller keine Haftung für eventuelle Schäden übernommen werden.

Umbauten / Veränderungen am Gerät sind aus Sicherheitsgründen nicht zulässig.

3 Gerät auspacken

Die Verpackung muss unbeschädigt sein. Überprüfen Sie das Gerät auf Transportschäden. Ein beschädigtes Gerät darf auf keinen Fall in Betrieb genommen werden. Wenden Sie sich im Schadensfall an den Lieferanten.

Verpackungsmaterial

Achten Sie auf eine umweltgerechte Entsorgung. Siehe auch Kapitel 1.

Transportschutz entfernen

Das Gerät ist für den Transport geschützt. Entfernen Sie alle Verpackungsteile, Folien und Klebebänder. Kleberückstände können Sie mit Reinigungsbenzin entfernen.

Transporthinweise

Bewahren Sie den Originalkarton und Verpackungsteile auf. Transportieren Sie das Gerät in der Originalverpackung. Stellen Sie keine Gegenstände darauf ab.

4 Geräteausstattung

Lieferumfang

- 1 Filterabdeckung
- 2 Metallfilterkassette
- 3 Motor
- 4 Glasschirm
- 5 Gehäuse
- 6 Abluftstutzen
- 7 Kaminblende

Kaminhalterung

Bohrschablone

Bedienungsanleitung

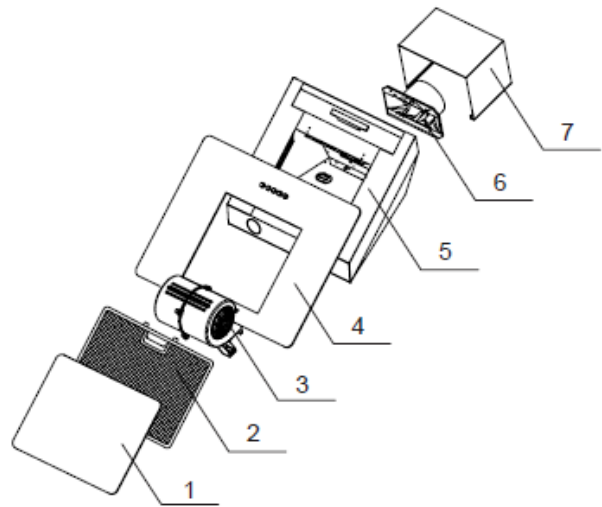

Im Lieferumfang nicht inbegriffen:

Abluftschlauch oder Universalschlauch, Ø 12,5 cm (für Abluftbetrieb)

Aktivkohlefilter, optional – beim Kundendienst bestellbar (für Umluftbetrieb)

5 Installation



WARNUNG

Bei Nichteinhaltung der Mindestabstände besteht Gefahr für Mensch und Gerät.



VORSICHT

- Die Installationsarbeiten und die elektrische Verkabelung dürfen nur von Fachleuten in Übereinstimmung mit sämtlichen in Ihrem Land geltenden Vorschriften und Normen durchgeführt werden, einschließlich der Brandschutzmaßnahmen.
- Falschanschluss kann zur Zerstörung der Leistungselektronik führen.
- Die Abluft darf nicht in einen Rauch- oder Abgasschornstein eingeleitet werden. Das Einleiten der Abluft in einen Schacht, welcher der Entlüftung von Aufstellungsräumen von Feuerstätten dient, ist nicht zulässig. Zurückgesaugte Verbrennungsgase können zu Vergiftungen führen.

Lebensgefahr!

- Die Dunstabzugshaube darf nicht mit anderen Abzugskanälen verbunden werden, an denen bereits andere Geräte installiert sind, die mit anderen Energiequellen als Strom betrieben werden (z.B. Boiler, Gasherde usw.).
- Für die Ablufführung sind grundsätzlich die behördlichen Vorschriften einzuhalten.
- Aufgrund von Länder-Bauvorschriften unterliegt der gemeinsame Betrieb von Dunstabzugshauben und kamingebundenen Feuerungsstätten wie Kohl- oder Ölöfen und Gas- Thermen im selben Raum, bestimmten Einschränkungen

- Beim Bohren in eine Wand oder Decke vorher prüfen, dass sich an dieser Stelle keine Stromleitungen oder andere verborgene Rohre und Leitungen befinden.
- Verwenden Sie nur Montagematerial, das für die Beschaffenheit Ihrer Decken und Wände geeignet ist.
- Sollten Sie sich bei der Auswahl nicht sicher sein, lassen Sie sich durch einen Fachmann beraten.

HINWEIS

Zum Installieren der Abzugshaube werden zwei Personen benötigt.

Betriebsarten

Die Dunstabzugshaube kann sowohl im Abluft- als auch im Umluftbetrieb eingesetzt werden.

WICHTIG

Abluftbetrieb

Die angesaugte Luft wird durch den Fettfilter gereinigt und danach über einen Abluftkanal ins Freie geleitet.

Sollten Sie sich für Abluftbetrieb entscheiden und noch keine Anschlussmöglichkeit für den Abluftschlauch besitzen, empfehlen wir, sich wegen des Wanddurchbruchs an einen Fachbetrieb zu wenden. Werden im gleichen Raum auch offene Feuerstellen betrieben, erkundigen Sie sich vor Montage bei Ihrem Bezirksschornsteinfeger nach den örtlichen Vorschriften. Sind Sie Mieter einer Wohnung, ist die Genehmigung des Hauseigentümers erforderlich. Beachten Sie unbedingt die Sicherheitshinweise zu Beginn dieser Bedienungsanleitung.

HINWEIS: Der dazu notwendige Abluftschlauch oder Universalschlauch ist nicht Teil der Lieferung.

Umluftbetrieb

Die angesaugte Luft wird zuerst über den Fettfilter und danach über einen zusätzlichen Aktivkohlefilter geleitet und gereinigt wieder in den Küchenraum abgegeben.

Wenn Sie die Haube im Umluftbetrieb nutzen möchten, beachten Sie, dass die Luft-austrittsöffnungen am Kamin offen sind, damit die gereinigte Luft ungehindert in den Raum ausströmen kann.

HINWEIS: Die dazu notwendigen Aktivkohlefilter sind optional und können beim Kundendienst bestellt werden.

Abmessungen Gerät, in mm

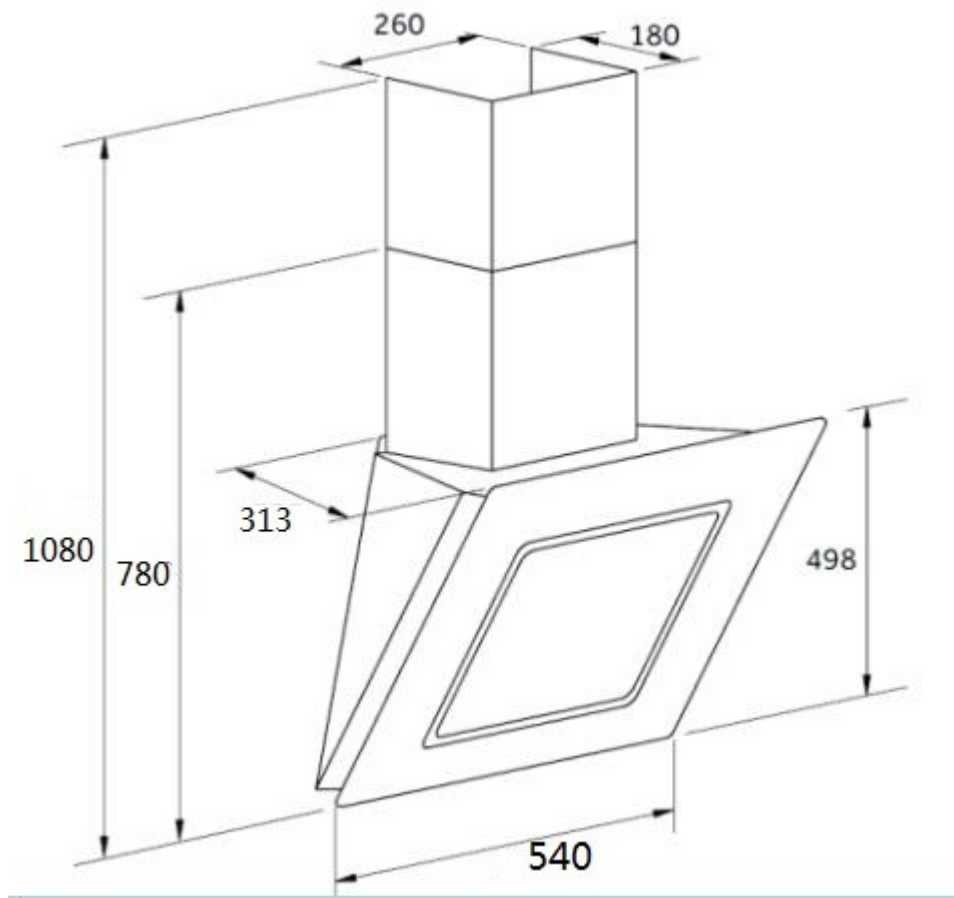

Elektroanschluss

Bevor Sie die Dunstabzugshaube montieren, prüfen Sie die auf dem Typenschild angegebene Spannung und Frequenz. Das Typenschild befindet sich im Geräteinnern der Dunstabzugshaube.

Öffnen Sie dazu die Dunstabzugshaube, in dem Sie die Abdeckung aufklappen und die Filterkassette entnehmen.

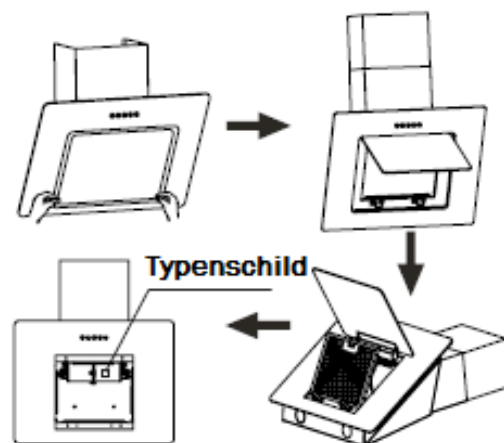

Technische Vorbereitung

- Für Abluftbetrieb: Abluftschlauch oder Universalschlauch, Ø 12,5 cm
- Für Umluftbetrieb: Aktivkohlefilter, optional beim Kundendienst bestellbar

Bei Montage der Kopffrei Dunstabzugshaube sind folgende Mindestabstände von der Oberkante der Kochmulde oder des Topfträgers bis Unterkante der Dunstabzugshauben einzuhalten:

Elektroherde	550 mm
Gasherde	650 mm
Maximalabstand	750 mm

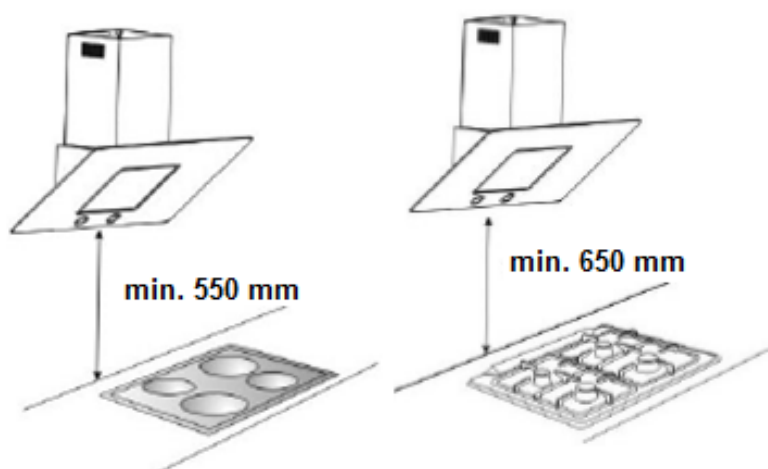

Gasherd

Wenn die Dunstabzugshaube über einem Gasherd eingebaut wird und die Montageanweisungen für die Gaskochmulde einen größeren Abstand vorschreiben, ist der größere Abstand zu berücksichtigen.

Die Abluft darf nicht in einen Rauch- oder Abgasschornstein eingeleitet werden. Das Einleiten der Abluft in einen Schacht, welcher der Entlüftung von Feuerstätten dient, ist nicht zulässig.

Für die Abluftführung sind grundsätzlich die behördlichen Vorschriften einzuhalten. Aufgrund von Länder-Bauvorschriften unterliegt der gemeinsame Betrieb von Dunstabzugshauben und kamingebundenen Feuerungsstätten wie Kohle- oder Ölöfen und Gasthermen im selben Raum, bestimmten Einschränkungen.

Zur Befestigung des Abluftstutzens am Gehäuse die mitgelieferten Schrauben verwenden. Längere Schrauben könnten die innen liegende Verdrahtung beschädigen. Bei Nichtbefolgen dieser Anweisung besteht kein Garantieanspruch.

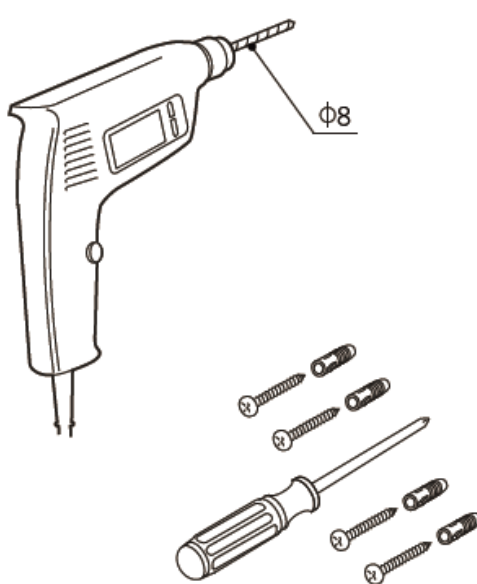
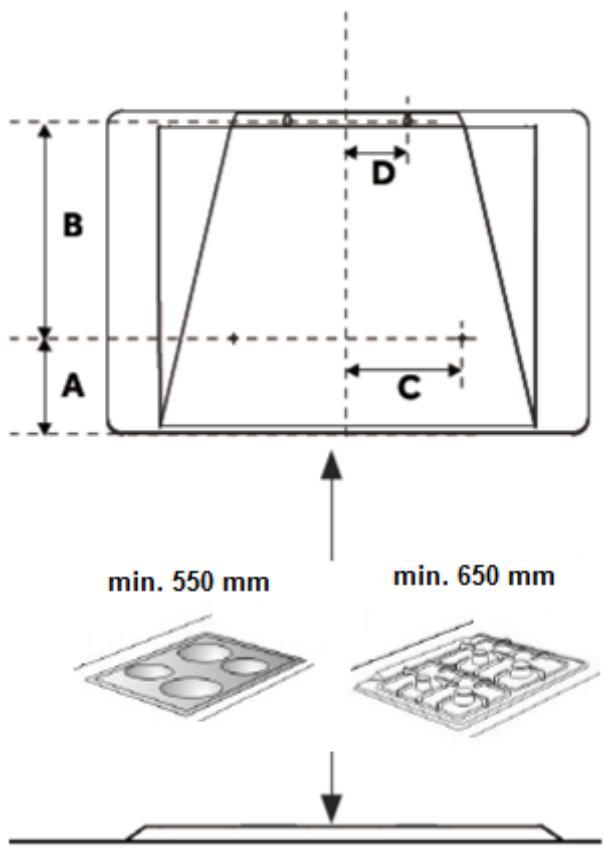
Benötigte Werkzeuge	Bohrschablone
 <p>- Steinbohrer mit 8 mm Durchmesser - Kreuzschraubendreher</p> <p>Mitgeliefert im Beipack: -6xF8 Wanddübel</p> <p>Mitgelieferte Schrauben -4 x ST4*35 Gehäuse -2 x ST4*35 Halterung -4 x ST4*10 Abluftstutzen an Gehäuse</p> <p>zur Kaminbefestigung -2 x ST4*10 schwarz, an Abluftstutzen -2 x ST4*10 an Kaminhalterung</p>	
<p>Vorgehen Wandmontage im Abluftbetrieb</p>	
	<ul style="list-style-type: none"> • Zunächst eine waagerechte Markierungslinie an der späteren Unterkante der Abzugshaube an die Wand zeichnen. • Um das Gerät exakt über der Mitte des Herds zu platzieren, eine zweite Hilfslinie an die Wand zeichnen (senkrechte Linie mit Hilfe einer Wasserwaage oder einem Lot von der Mitte des Herds bis zur Decke).

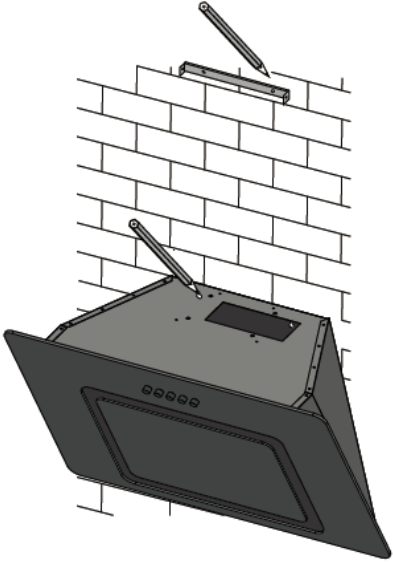
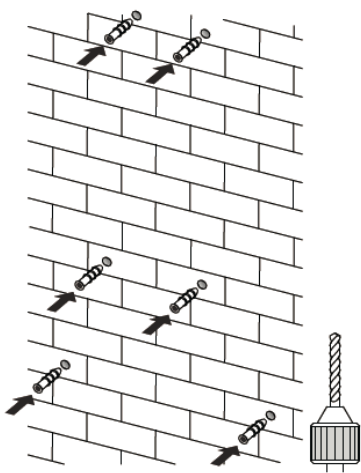
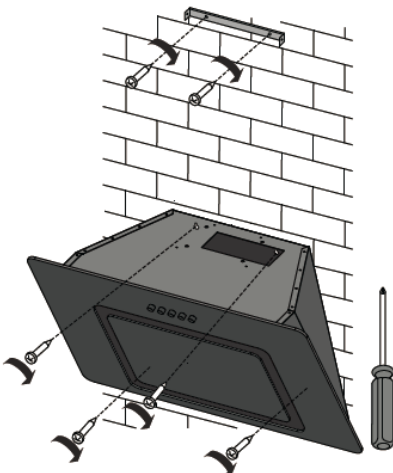
	<ul style="list-style-type: none"> • Legen Sie die Bohrschablone an und zeichnen damit auf der Höhe der markierten Stelle die vier Bohrlöcher mittig an der Wand an. • Um die Haube an der Wand zu installieren, bohren Sie 4 Bohrlöcher mit Durchmesser \varnothing 10 mm in die Wand, sodass der Abstand mit den Rundlöchern übereinstimmt.
	
<ul style="list-style-type: none"> • Die Dübel in die Bohrlöcher von \varnothing 8 mm Durchmesser einsetzen und fixieren. 	<ul style="list-style-type: none"> • Befestigen Sie zuerst die Kaminhalterung mit den beiden oberen Schrauben. • Anschließend die vier unteren Schrauben eindrehen. • Stellen Sie sicher, dass die Schrauben 10 mm heraus ragen.

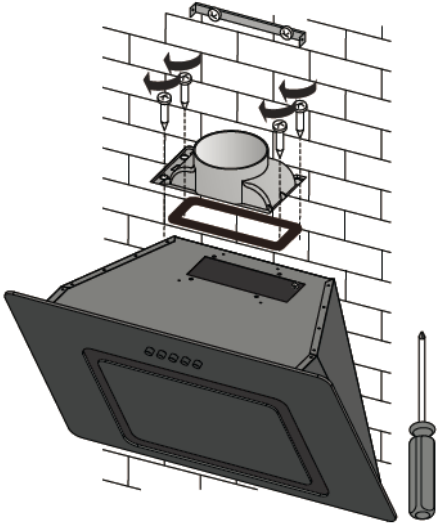
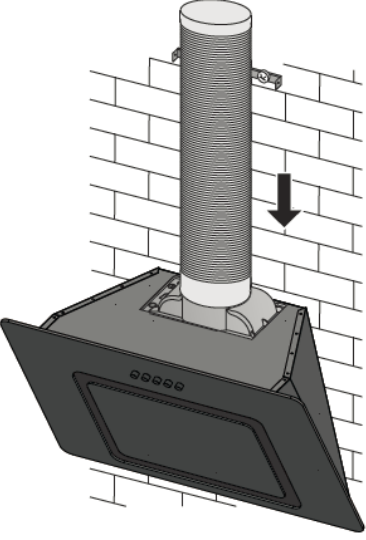
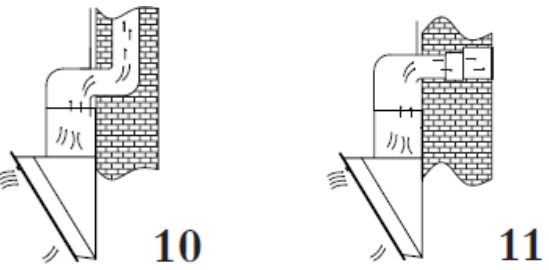
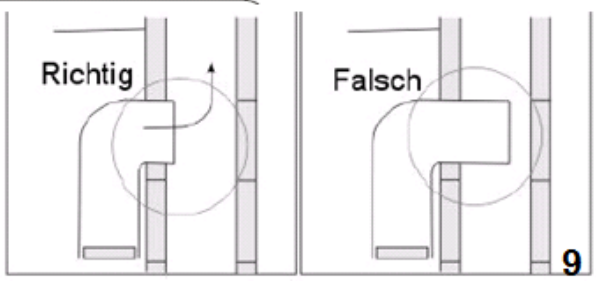
	
<ul style="list-style-type: none"> • Den Abluftstutzen am Gehäuse anbringen. 	<ul style="list-style-type: none"> • Bei Abluftbetrieb den Abluftschlauch am Rohranschluss anbringen, abdichten.
<ul style="list-style-type: none"> • Die Abluft können Sie in einen Luftschacht oder nach außen führen. 	
	
<ul style="list-style-type: none"> • Bei der Abluftführung nach außen empfiehlt sich an der Außenseite eine Lüftungsklappe (nicht im Lieferumfang) anzubringen. 	<ul style="list-style-type: none"> • Beim Anschluss an einen Luftschacht darf der Abluftschlauch nicht zu weit in den Schacht hinein ragen.

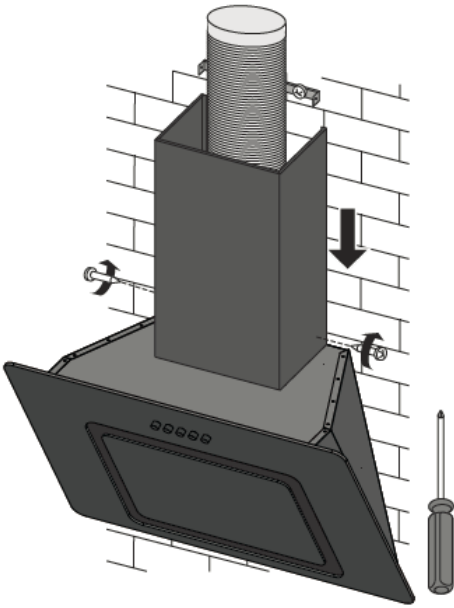
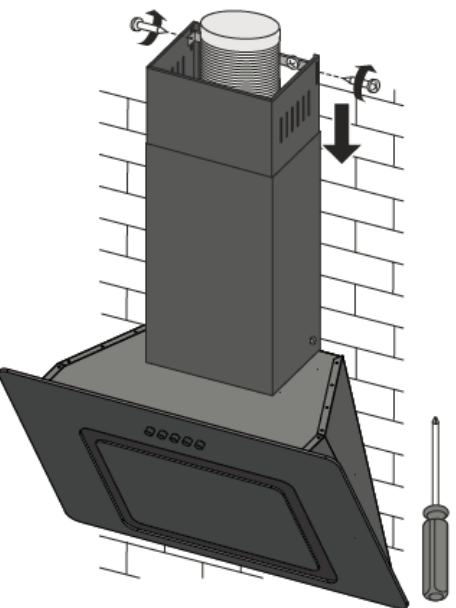
	
<ul style="list-style-type: none"> • Schrauben Sie die äußere Kaminblende mit ST4*10 am Abluftstutzen fest. 	<ul style="list-style-type: none"> • Die obere (innere) Kaminblende mit ST4*10 an die Kaminhalterung fest schrauben. • Bewegen Sie die innere Kaminblende in die richtige Position. Darauf achten, dass dieser Teil des Kamins frei verstellbar bleibt.
<ul style="list-style-type: none"> • Wenn Sie die Haube im Umluftbetrieb nutzen möchten, beachten Sie, dass der innere Kaminschacht dieser Dunstabzugshaube soweit über den äußeren Kaminschacht hinausragen muss, dass die gereinigte Luft ungehindert durch die Luftaustrittsöffnungen ausströmen kann. 	
<ul style="list-style-type: none"> • Den Netzstecker an der Stromversorgung anschließen. • Nach Installation der Dunstabzugshaube sollte der Abstand Mitte Dunstabzugshaube zu den Kochmulden des Herdes nicht unter 650 mm und nicht über 750 mm betragen. Bitte beachten Sie hierzu die Installationsanweisung ihres Herdes. 	

6 Betrieb

	<h3>GEFAHR Brandgefahr</h3> <ul style="list-style-type: none">• Über einer Kohle- oder Holzfeuerstelle ist der Betrieb nicht erlaubt.• Keine Speisen unter der Dunstabzugshaube flambieren. Brandgefahr der Filter durch aufsteigende Flammen.• Das Öffnen der Gaszufuhr zu Gaskochfeldern vermeiden, solange kein Kochgeschirr auf dem Kochfeld steht. Beschädigung und Brandgefahr der Filter durch aufsteigende Flammen. <p>Überhitzung von Fetten und Ölen</p> <ul style="list-style-type: none">• Dunstabzugshaube immer mit Fettfilter betreiben. Fette oder Öle können sich bei Überhitzung leicht entzünden. Brandgefahr. Deshalb Speisezubereitung ständig überwachen und Filter regelmäßig reinigen oder austauschen. <p>Überhitzung infolge Fettablagerung</p> <ul style="list-style-type: none">• Filterwechsel bzw. Reinigungsintervalle einhalten. Bei Nichtbeachtung besteht Brandgefahr infolge von Fettablagerung.
---	---







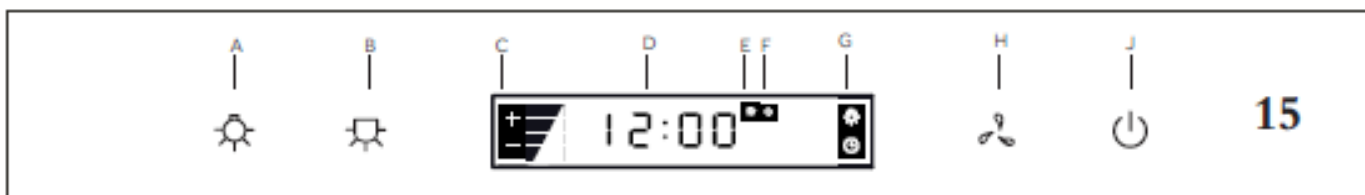

Schalten Sie die Dunstabzugshaube zu Beginn jedes Kochvorgangs ein und einige Minuten nach dem Kochende wieder aus. Die Kochdünste werden so am wirkungsvollsten beseitigt.

Zur Inbetriebnahme das Netzanschlusskabel fest einstecken.

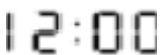
Bedienblende



Funktion

	A Ein- oder Ausschalten der Hauben Beleuchtung
	B Ein oder Ausschalten Randbeleuchtung
	C Stufenregler
	D Uhrzeit
	E LED Beleuchtungen
	F Timer
	G Funktion LED
	H Lüfterstufen
	J Ein- oder Ausschalten

Geräte Beleuchtung einschalten

- Auf «A» drücken
- Die Beleuchtung ist eingeschaltet
- Auf der Anzeige leuchtet das LED «G»

Rahmenbeleuchtung einschalten

- «B» drücken
- Die Rahmenbeleuchtung ist eingeschaltet
- Nochmal auf «B» drücken
- Die Rahmenbeleuchtung ist ausgeschaltet

Rahmenbeleuchtungsfarbe ändern

- «B» drücken
- «B» 2 Sekunden gedrückt halten
- Die Beleuchtungsfarben wechseln automatisch
- Bei der gewünschten Beleuchtungsfarbe nochmal auf «B» drücken
- Die gewünschte Beleuchtungsfarbe ist gespeichert

Beim Einschalten der Rahmenbeleuchtung leuchtet die gewählte Beleuchtungsfarbe.

Gerät einschalten

- Um das Gerät einzuschalten auf «J» drücken
- «H» drücken um die Abluftgeschwindigkeit zu wählen
Leicht, Normal, Schnell, Aus

Abluftgeschwindigkeit während des Betriebes wechseln

- «H» drücken um die Geschwindigkeit zu wechseln
- Leicht, Normal, Schnell, Aus

Geräte ausschalten

- Um das Gerät auszuschalten, «H» drücken und «Aus» wählen
- Abluft ist ausgeschaltet
- «J» drücken und das Gerät ist ausser Betrieb

Timer einstellen

Während des Betriebes auf «Ein/Aus» «J» drücken um den Timer einzuschalten

- Timer LED leuchtet
- Timer ist aktiv
- «H» drücken um die Zeit in Minuten einzustellen

Hinweis

Innerhalb von 5 Sekunden die Zeit einstellen

Timer ausschalten

Während des Motorbetriebes Timer ausschalten

- „J“ drücken
- Timer und Motor sind ausgeschaltet

Uhrzeit einstellen

Uhrzeit einstellen, wenn der Motor nicht läuft

- „J“ drücken und 2 Sekunden gedrückt halten
- Die Stundenanzeige blinkt
- „H“ drücken und die Stunden eingeben

- „J“ drücken um zu der Minutenanzeige zu wechseln
- Minutenanzeige blinkt
- „H“ drücken und die Minuten eingeben
- 5 Sekunden warten, bis die Minutenanzeige nicht mehr blinkt
- Die Uhrzeit ist eingestellt

Hinweis





Innerhalb von 5 Sekunden auf die Taste „H“ drücken, andernfalls erlischt die Uhrzeit-anzeige. **Vorgang nochmal starten „Uhrzeit einstellen“**

7 Wartung und Pflege



VORSICHT

- Vor jeder Wartung und Pflege muss das Gerät ausgeschaltet und ausgekühlt sein. Den Netzstecker des Gerätes ziehen oder die Sicherung der Hausinstallation ausschalten bzw. herausschrauben.
- Die Reinigung des Gerätes mit einem Dampfstrahl- oder Hochdruckreiniger ist verboten! Verwenden Sie keine Scheuermittel, scharfen Reinigungsmittel oder scheuernden Gegenstände.
- Nicht mit spitzen Gegenständen ins Schutzgitter des Motors oder anderen elektrischen Teilen eindringen.
- Diese Anweisungen sind unbedingt zu beachten. Der Hersteller übernimmt keine Haftung für Schäden am Motor oder aus Feuergründen, die aus einer unsachgemäßen Wartung oder Nichteinhaltung der angeführten Sicherheitsvorschriften zurückzuführen sind.

 	<h2>GEFAHR Stromschlag / Lebensgefahr</h2> <ul style="list-style-type: none">• Vor dem Auswechseln des Leuchtmittels das Gerät vom Stromnetz trennen, um einen möglichen elektrischen Schlag zu vermeiden.• Niemals den Filterzustand bei laufender Dunstabzugshaube prüfen. Bei allen Arbeiten an der Dunstabzugshaube, auch beim Leuchtmittel- und Filterwechsel, ist das Gerät vom Stromnetz zu trennen.• Dunstabzugshaube nur mit eingesetzter Lampe betreiben, um das Risiko eines Stromschlags zu vermeiden.• Immer für ausreichend Lüftung im Raum sorgen, wenn die Dunstabzugshaube zusammen mit Gasherden oder anderen mit Flüssigbrennstoff betriebenen Geräten benutzt wird, Erstickungsgefahr.
	<h2>GEFAHR Brandgefahr</h2> <p>Filterwechsel bzw. Reinigungsintervalle einhalten. Bei Nichtbeachtung besteht Brandgefahr infolge von Fettablagerung.</p>
	<h2>Verbrühungsgefahr</h2> <p>Beim Reinigen des Gerätes ist die Wassertemperatur so zu wählen, dass keine Verbrühungsgefahr entstehen kann!</p>
	<h2>Heiße Oberfläche! Verbrennungsgefahr</h2> <p>Die Beleuchtung darf erst nach Abschalten des Gerätes und nach Abkühlen des Leuchtmittels berührt werden. Verbrennungsgefahr.</p>

Reinigung der Haube

Es wird empfohlen, die Dunstabzugshaube regelmäßig zu reinigen. Wie oft die Reinigung erforderlich ist, richtet sich nach den Betriebsstunden und dem Einsatz.

- Gerät vom Stromkreislauf trennen.

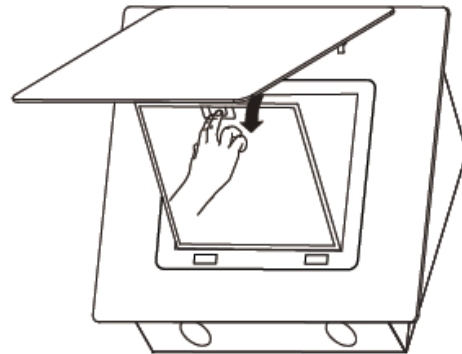
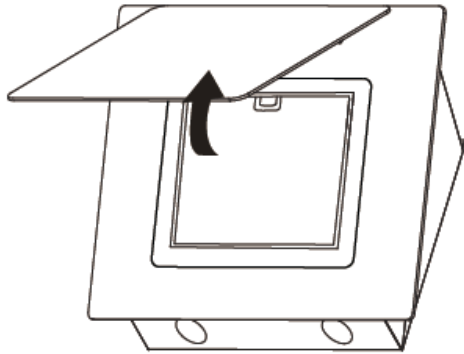

- Zum Öffnen der Dunstabzugshaube die Abdeckung aufklappen.

- Den Verschluss der Metallfilterkassette betätigen.
- Die Metallfilterkassette vorsichtig entfernen.

- Das Innen- und Außengehäuse einschließlich Bedienblende mit weichem feuchtem Tuch und warmer Spülmittellauge reinigen. Trocknen.
Milde Spülmittel verwenden. Keine scharfen Reinigungsmittel, Bürste oder Scheuersand verwenden!

Reinigung des Metall-Fettfilters

Es wird empfohlen, den Metallfilter regelmäßig jeden Monat zu reinigen. Wie oft die Reinigung erforderlich ist, richtet sich nach den Betriebsstunden und dem Einsatz.

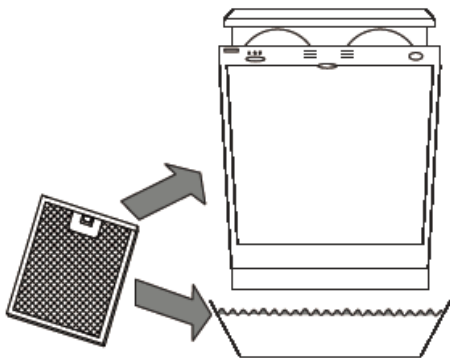

- Filter in warmer Spülmittellauge einweichen und reinigen. Gründlich mit warmem Wasser abspülen und trocknen lassen. Keine scharfen Reinigungsmittel, Bürste oder Scheuersand verwenden!
- Filter in umgekehrter Reihenfolge wiedereinsetzen.

- Trockenes Gerät an die Stromversorgung anschließen.

HINWEIS

Nach mehreren Reinigungsvorgängen kann sich die Farbe des Filters verändern. Dies ist ein ganz normaler Vorgang und kann nicht zum Austausch des Filters unter Garantie führen. Er beeinträchtigt in keiner Weise die Funktionsfähigkeit der Haube. Bei Bedarf kann ein neuer Filter beim Kundendienst bestellt werden.

Aktivkohlefilter (optional)

Je nach Benutzung müssen Aktivkohlefilter nach 4 bis 6 Monaten ausgewechselt werden. Dieser Filter kann weder gewaschen noch wiederverwendet werden. Um eine einwandfreie Aufnahme der Gerüche zu garantieren, muss das Aktivkohlevolumen auf die Luftleistung der Haube abgestimmt sein. In diesem Fall garantiert die hohe Qualität der Aktivkohle bei normalem Einsatz der Dunstabzugshaube eine effiziente Aufnahme von Küchengerüchen. Deshalb sollten nur Originalfilter verwendet werden, die regelmäßig ausgetauscht werden müssen.

- Gerät vom Stromkreislauf trennen.

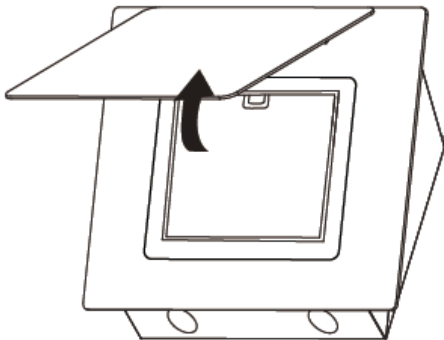

- Zum Öffnen der Dunstabzugshaube die Abdeckung aufklappen.

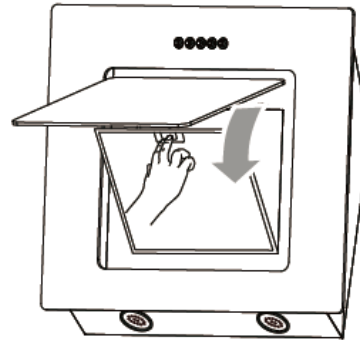

- Den Verschluss der Metallfilterkassette betätigen.
- Die Metallfilterkassette vorsichtig entfernen und zur Seite legen.
- Aktivkohlefilter losdrehen, entnehmen und im Hausmüll entsorgen.

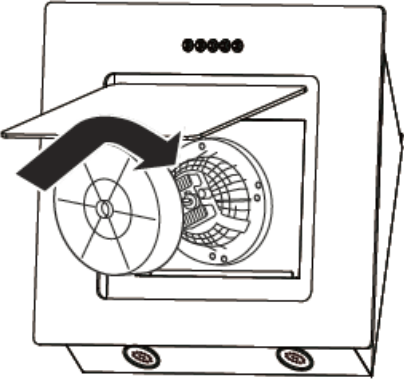
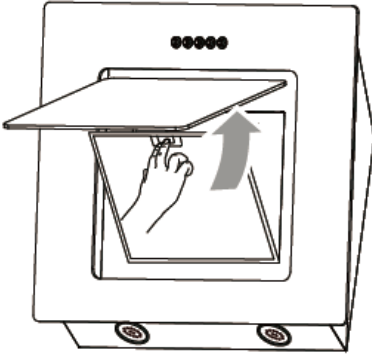
	
<ul style="list-style-type: none"> • Neuen Aktivkohlefilter auf der Oberseite des Motors anbringen. Den Filter auf die Plastiknasen drücken und drehen bis er einrastet (Bajonettverschluss). 	<ul style="list-style-type: none"> • Metallfilter in umgekehrter Reihenfolge wieder richtig einsetzen.
<ul style="list-style-type: none"> • Gerät wieder an die Stromversorgung anschließen. 	
<p>HINWEIS Die Saugleistung wird durch die Kohlefilter vermindert. Verwenden Sie Kohlefilter nur bei Umluftbetrieb.</p>	

8 Leuchtmittelwechsel

	<p>VORSICHT Das Leuchtmittel darf erst nach dem vollständigen Abkühlen berührt werden. Verbrennungsgefahr! Das Leuchtmittel nicht mit einer Wärmeisolierung oder anderem Material abdecken.</p>
---	---

Leuchtmitteldaten: max. 2 x 1W

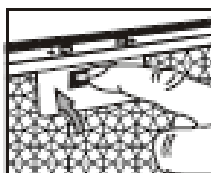
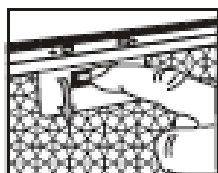

- Gerät vom Stromkreislauf trennen.
- Zum Auswechseln der Leuchtmittel die Filtereinheit entfernen.
- Defekte Leuchtmittel gegen den Uhrzeigersinn drehen und ersetzen.
- Das neue Leuchtmittel nicht direkt mit den Fingern berühren, benutzen Sie dafür ein sauberes Tuch.

- Neue Leuchtmittel in der Leuchtmittelhalterung sorgfältig feststecken und im Uhrzeigersinn drehen.
- Die Filtereinheit vorsichtig wieder in die Dunstabzugshaube einsetzen.
- Gerät wieder an die Stromversorgung anschließen.

	<p>WARNUNG</p> <p>Niemals direkt in eine leuchtende LED blicken! Das Licht kann so hell sein, dass die Augennetzhaut Schaden nimmt!</p>
---	---

	<p>VORSICHT</p> <p>Das Leuchtmittel darf erst nach dem vollständigen Abkühlen berührt werden. Verbrennungsgefahr! Das Leuchtmittel nicht mit einer Wärmeisolierung oder anderem Material abdecken.</p>
---	--

<p>WICHTIG</p> <p>Das Leuchtmittel ist eingebaut und muss durch qualifiziertes Fachpersonal oder Techniker gewechselt werden.</p> <p>Das Leuchtmittel ist nicht als Raumbelichtung geeignet.</p>

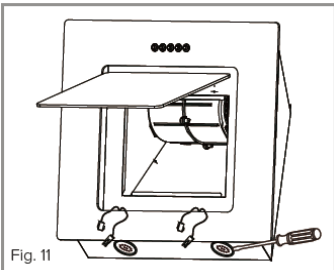
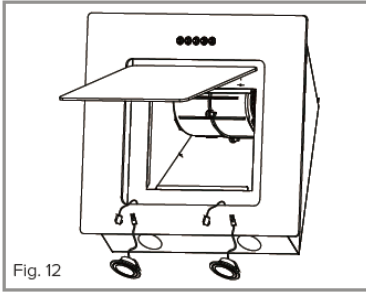
<ul style="list-style-type: none"> • Zum Auswechseln der Leuchtmittel die Filtereinheit entfernen. 	<ul style="list-style-type: none"> • Die schwarze Schutzkappe der Steckvorrichtung von innen öffnen. • Die Steckvorrichtung lösen.
 <p>Fig. 11</p>	 <p>Fig. 12</p>
<ul style="list-style-type: none"> • Defektes LED-Modul behutsam lösen und ersetzen. 	<ul style="list-style-type: none"> • Das neue LED-Modul in der Leuchtmittelhalterung sorgfältig anbringen. • Die beiden Enden der Steckvorrichtung feststecken. • Die schwarze Schutzkappe der Steckvorrichtung schließen.

- Die Filtereinheit vorsichtig wieder in die Dunstabzugshaube einsetzen.
- Gerät wieder an die Stromversorgung anschließen.

9 Tipps zur Energieeinsparung

- Lüfterstufen an die Intensität der Kochdünste anpassen
- auf ausreichend Zuluft beim Betrieb der Dunstabzugshaube achten
- den Abstand zwischen Oberkante des Herdes und Unterkante der Dunstabzugshaube gemäß der Installationsanweisung einhalten, um eine optimale Wirkung zu erzielen
- Filter (Fettfilter/GeruchsfILTER) in regelmäßigen Abständen reinigen bzw. wechseln
- Dunstabzugshaube nach dem Kochvorgang abschalten
- bei Dunstabzugshauben mit Ausschaltverzögerung diese Funktion aktivieren
- Beleuchtung nach dem Kochen ausschalten

10 Störungen – Störungsbehebung

Störung	Mögliche Ursache	Maßnahmen
1. Beleuchtung funktioniert nicht	Das Leuchtmittel ist defekt.	Wechseln Sie das Leuchtmittel aus, siehe Kapitel 9.
2. Gerät funktioniert nicht.	Stecker ist nicht eingesteckt. Stromausfall	Gerät am Stromnetz anschließen. Prüfen, ob der Netzstecker richtig in der Steckdose steckt. Prüfen, ob die Stromversorgung funktioniert und ob die Sicherungen intakt sind.
3. Dunstabzugshaube läuft unproblematisch, jedoch bleiben die Küchendünste erhalten		Möglicherweise ist der Filter verschmutzt. Filter reinigen bzw. ersetzen, siehe Kapitel 7 <hr/> Bei Abluftbetrieb: Abluftschlauch prüfen. Jeder Winkel verkürzt die Abluftleistung.



GEFAHR

Reparaturen an elektrischen Geräten dürfen ausschließlich von hierfür qualifizierten Fachkräften ausgeführt werden. Eine falsch bzw. nicht fachgerecht durchgeführte Reparatur bringt Gefahr für den Benutzer und führt zu einem Verlust des Garantieanspruchs!

11 Kundendienst

Kann die Störung anhand der zuvor aufgeführten Hinweise nicht beseitigt werden, rufen Sie bitte den Kundendienst. Führen Sie in diesen Fall keine weiteren Arbeiten, vor allen an den elektrischen Teilen des Gerätes, selbst aus.

WICHTIG

Beachten Sie, dass der Besuch des Kundendiensttechnikers im Falle einer Fehlbedienung oder einer der beschriebenen Störungen auch während der Garantiezeit nicht kostenlos ist.

Zuständiger Kundendienst:

EGS GmbH
Dieselstraße 1
33397 Rietberg / DEUTSCHLAND

Kundentelefon für Deutschland: +49 (0)2944 9716-791

Kundentelefon für Österreich: 0820 200 170

(aus dem österreichischen Festnetz 0.14 Euro/min, Mobilnetz anbieterabhängig abweichend)

E-Mail: kontakt@egs-gmbh.de

(Reparaturaufträge können auch online eingegeben werden.)

Internet: www.egs-gmbh.de

Folgende Angaben werden benötigt um Ihren Auftrag bearbeiten zu können:

(auf Typenschild ersichtlich, das sich im Geräteinnern der Dunstabzugshaube befindet, hinter der Filtereinheit)

- 1 Modell
- 2 Version
- 3 Batch
- 4 Serien-Nr.

sowie

- die vollständige Anschrift
- die Telefonnummer
- die Fehlerbeschreibung.

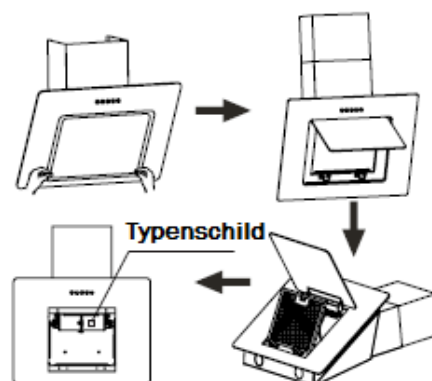

12 Garantiebedingungen

Allgemein

Als Käufer eines Exquisit – Gerätes stehen Ihnen die gesetzlichen Gewährleistungen aus dem Kaufvertrag mit Ihrem Händler zu. Zusätzlich räumen wir Ihnen eine Garantie zu den folgenden Bedingungen ein:

Leistungsdauer

Die Garantie läuft 24 Monate ab Kaufdatum (Kaufbeleg ist vorzulegen). Während den ersten 6 Monaten werden Mängel am Gerät unentgeltlich beseitigt, Voraussetzung ist, dass das Gerät ohne besonderen Aufwand für Reparaturen zugänglich ist. In den weiteren 18 Monaten ist der Käufer verpflichtet nachzuweisen, dass der Mangel bereits bei Lieferung bestand.

Bei gewerblicher Nutzung (z. B. in Hotels, Kantinen), oder bei Gemeinschaftsnutzung durch mehrere Haushalte, beträgt die Garantie 12 Monate ab Kaufdatum (Kaufbeleg ist vorzulegen). Während den ersten 6 Monaten werden Mängel am Gerät unentgeltlich beseitigt, Voraussetzung ist, dass das Gerät ohne besonderen Aufwand für Reparaturen zugänglich ist. In den weiteren 6 Monaten ist der Käufer verpflichtet nachzuweisen, dass der Mangel bereits bei Lieferung bestand.

Durch die Inanspruchnahme der Garantie verlängert sich die Garantie weder für das Gerät, noch für die neu eingebauten Teile.

Umfang der Mängelbeseitigung

Innerhalb der genannten Fristen beseitigen wir alle Mängel am Gerät, die nachweisbar auf mangelhafte Ausführung oder Materialfehler zurückzuführen sind. Ausgewechselte Teile gehen in unser Eigentum über.

Ausgeschlossen sind:

Normale Abnutzung, vorsätzliche oder fahrlässige Beschädigung, Schäden, die durch Nichtbeachtung der Gebrauchsanweisung, unsachgemäße Aufstellung, bzw. Installation oder durch Anschluss an falsche Netzspannung entstehen, Schäden, aufgrund von chemischer, bzw. elektrothermischer Einwirkung oder durch sonstige anormale Umweltbedingungen, Glas-, Lack- oder Emailleschäden und evtl. Farbunterschiede sowie defekte Leuchtmittel. Ebenso sind Mängel am Gerät ausgeschlossen, wenn die aufgrund von Transportschäden zurückzuführen sind. Wir erbringen auch dann keine Leistungen, wenn – ohne unsere besondere, schriftliche Genehmigung – von nicht ermächtigten Personen am Exquisit - Gerät Arbeiten vorgenommen oder Teile fremder Herkunft verwendet wurden.

Garantiebedingungen

Diese Einschränkung gilt nicht für mangelfreie, durch einen qualifizierten Fachmann mit unseren Originalteilen, durchgeführte Arbeiten zur Anpassung des Gerätes an die technischen Schutzvorschriften eines anderen EU-Landes.

Geltungsbereich

Unsere Garantie gilt für Geräte, die in einem EU-Land erworben wurden und die in der Bundesrepublik Deutschland oder Österreich in Betrieb sind.

Für Geräte, die in einem EU-Land erworben und in ein anderes EU-Land gebracht wurden, werden Leistungen im Rahmen der jeweils landesüblichen Garantiebedingungen erbracht. Eine Verpflichtung zur Leistung der Garantie besteht nur dann, wenn das Gerät den technischen Vorschriften des Landes, in dem der Garantieanspruch geltend gemacht wird, entspricht.

Für Reparaturaufträge außerhalb der Garantiezeit gilt:

- Wird ein Gerät repariert, sind die Reparaturrechnungen sofort fällig und ohne Abzug zu bezahlen.
- Wird ein Gerät überprüft, bzw. eine angefangene Reparatur nicht zu Ende geführt, werden Anfahrt- und Arbeitspauschalen berechnet.
- Die Beratung durch unser Kundenberatungszentrum ist unentgeltlich.

Im Servicefall oder bei Ersatzteilbestellungen wenden Sie sich bitte an unseren Kundendienst, EGS GmbH Kundentelefon für Deutschland: +49 (0)2944 9716-791.

GGV Handelsgesellschaft mbH & Co. KG, August-Thyssen-Str. 8, D-41564 Kaarst-Holzbüttgen

13 Technische Daten

Marke		Exquisit
Modell		KFD 607-2L
Produktgruppe		Dunstabzugshaube
Tastschalter		4fach
Elektrischer Anschluss Spannung / Frequenz	V/Hz	220-240 / 50
Leistungsaufnahme	W	
Lampenleistung	W	
Abmessungen, unverpackt	BxTxH	
Haube	mm	
Kamin ausziehbar max.* *inkl. Haube	mm	
Abluftstutzen Ø	cm	
Gewicht, netto	kg	
EAN Nr.	Schwarz	
Aluminiumfilter	Stk.	
Aktivkohlefilter, optional, 2 Stk. Artikel Nr. EAN Nr.	Stk.	

*Technische Änderungen vorbehalten.

Alle gerätespezifischen Daten des Energielabels sind durch den Gerätehersteller nach europaweit genormten Messverfahren unter Laborbedingungen ermittelt worden. Sie sind in der EN 61591 festgehalten. Der tatsächliche Energieverbrauch der Geräte im Haushalt hängt vom Aufstellungsort und vom Nutzerverhalten ab und kann daher auch höher liegen als die vom Gerätehersteller unter Normbedingungen ermittelten Werte.

CE-Konformität

Dieses Gerät entspricht zum Zeitpunkt seiner Markteinführung den Anforderungen die in den Richtlinien des Rates zur Angleichung der Rechtsvorschriften der Mitgliedsstaaten über die elektromagnetische Verträglichkeit RL 2014/30/EU und über die Verwendung elektrischer Betriebsmittel innerhalb bestimmter Spannungsgrenzen RL 2014/35/EU festgelegt sind.

Dieses Gerät ist mit dem CE Zeichen gekennzeichnet und verfügt über eine Konformitätserklärung zur Einsichtnahme durch die zuständigen Marktüberwachungsbehörden.

*Technische Änderungen vorbehalten.

Produktdatenblatt Dunstabzugshauben

14 Umweltschutz

Entsorgung von Geräten



Dieses Gerät ist ausgezeichnet lt. Vorgabe der Europäischen Entsorgungsvorschrift

2012 / 19 / EU

Sie stellt sicher, dass das Produkt ordentlich entsorgt wird.

Durch die umweltgerechte Entsorgung stellen Sie sicher, dass eventuelle gesundheitliche Schäden durch Falschentsorgung vermieden werden.

Das Symbol der Tonne auf dem Produkt oder den Begleitpapieren zeigt an, dass dieses Gerät nicht wie Haushaltsmüll zu behandeln ist. Stattdessen soll es dem Sammelpunkt zugeführt werden für die Wiederverwertung von elektrischen und elektronischen Gerätschaften.

Die Entsorgung muss nach den jeweils örtlich gültigen Bestimmungen vorgenommen werden. Für weitere Informationen wenden Sie sich an Ihre örtliche Behörde oder Entsorgungsfirma.

Machen Sie ausgediente Altgeräte vor der Entsorgung unbrauchbar:

- Ziehen Sie den Netzstecker aus der Steckdose.
- Trennen Sie den Stecker vom Netzkabel.

Kinder können Gefahren, die im Umgang mit Haushaltsgeräten liegen, oft nicht erkennen. Sorgen Sie deshalb für die notwendige Aufsicht und lassen Sie Kinder nicht mit dem Gerät spielen.