

USER MANUAL

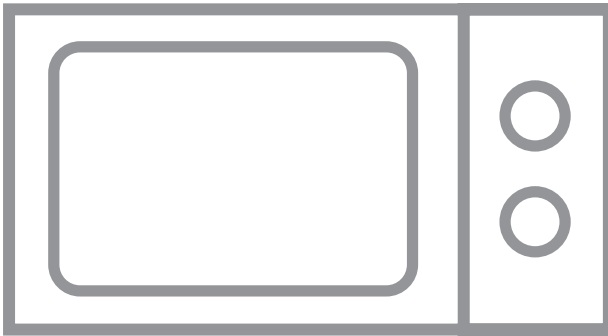

INHALT

1. WICHTIGE SICHERHEITSHINWEISE	3
2. AUFSTELLANWEISUNGEN	8
3. GERÄTEÜBERBLICK	12
4. VOR DER ERSTEN INBETRIEBNAHME	13
5. ANWENDUNG	14
6. GARTABELLEN	18
7. HINWEISE UND TIPPS	24
8. WAS TUN, WENN	26
9. TECHNISCHE DATEN.....	27
10. UMWELTINFORMATION	27

WIR DENKEN AN SIE

Danke, dass Sie sich für dieses AEG Produkt entschieden haben. Wir haben es geschaffen, damit Sie viele Jahre von seiner ausgezeichneten Leistung und den innovativen Technologien, die Ihnen das Leben erleichtern, profitieren können. Es ist mit Funktionen ausgestattet, die in gewöhnlichen Geräten nicht vorhanden sind. Nehmen Sie sich ein paar Minuten Zeit zum Lesen, um seine Vorzüge kennen zu lernen.

Besuchen Sie uns auf unserer Website, um:



Anwendungshinweise, Prospekte, Fehlerbehebungs- und Service-Informationen zu erhalten:

www.aeg.com



Ihr erworbenes Produkt zu registrieren, um den besten Service dafür zu gewährleisten:

www.registreaeg.com



Zubehör, Verbrauchsmaterial und Original-Ersatzteile für Ihr Gerät zu erwerben:

www.aeg.com/shop

REPARATUR- UND KUNDENDIENST

Bitte verwenden Sie ausschließlich Original-Ersatzteile für Ihre Produkte.

Halten Sie folgende Angaben bereit, wenn Sie sich an den Kundendienst wenden (diese Informationen finden Sie auf dem Typenschild): Modell, Produktnummer (PNC), Seriennummer.



Warnungs-/ Sicherheitshinweise



Allgemeine Informationen und Empfehlungen



Informationen zum Umweltschutz

Änderungen vorbehalten.

1. ⚠ WICHTIGE SICHERHEITSHINWEISE

Dieses Gerät kann von Kindern ab 8 Jahren sowie von Personen mit eingeschränkten körperlichen, sensorischen oder geistigen Fähigkeiten bzw. mit mangelnder Erfahrung verwendet werden, wenn sie unter Aufsicht stehen oder in die sichere Benutzung eingewiesen wurden und die damit verbundenen Gefahren verstehen. Kinder sind zu beaufsichtigen und sollten nicht mit dem Gerät spielen. Die Reinigung und Benutzerwartung darf nicht von Kindern ausgeführt werden, es sei denn, sie sind über 8 Jahre alt und stehen dabei unter Aufsicht.

Dieses Gerät ist nicht für den Gebrauch in Höhen über 2000m vorgesehen.



WICHTIG! WICHTIG FÜR IHRE SICHERHEIT:
LESEN SIE DIE FOLGENDEN HINWEISE
AUFMERKSAM DURCH, UND BEWAHREN SIE
DIE BEDIENUNGSANLEITUNG AUF.



WARNUNG!

Falls die Tür bzw. die Türdichtungen beschädigt sind, darf das Gerät nicht weiter betrieben werden, bevor es durch eine kompetente Person repariert wurde.



WARNUNG!

Reparaturen, insbesondere solche, bei denen eine Abdeckung des Geräts entfernt werden muss, die vor Mikrowellenenergie schützt, dürfen ausschließlich von entsprechend qualifizierten Technikern vorgenommen werden.



WARNUNG!

Speisen in flüssiger und anderer Form dürfen nicht in verschlossenen Gefäßen erhitzt werden, da sie explodieren könnten.

Dieses Gerät ist für die Benutzung im Haushalt und für ähnliche Anwendungen ausgelegt, wie zum Beispiel: Personal-Küchenbereiche in Geschäften, Büros und anderen Arbeitsumgebungen; Bauernhäuser; zur Verwendung durch Kunden in Hotels, Motels und anderen Wohnumfeldern; in Pensionen und ähnlichen Beherbergungsbetrieben.

Nur für Mikrowellengeräte vorgesehene Behälter und Geschirr verwenden.

Metallbehälter für Lebensmittel und Getränke sind für das Kochen in der Mikrowelle nicht erlaubt.

Niemals das Gerät unbeaufsichtigt lassen, wenn Kunststoff-, Papier- oder andere brennbare Lebensmittelbehälter verwendet werden.

Der Mikrowellenherd ist nur für das Erwärmen von Nahrungsmitteln und Getränken vorgesehen. Das Trocknen von Nahrungsmitteln oder Bekleidung und das Erwärmen von Wärmekissen, Hausschuhen, Schwämmen, feuchten Tüchern und ähnlichen Produkten kann ein Verletzungs-, Entzündungs- oder Brandrisiko verursachen.

NIEMALS DIE TÜR ÖFFNEN, wenn im Gerät erwärmte Lebensmittel zu rauchen beginnen. Das Gerät ausschalten, den Netzstecker ziehen und warten, bis die Lebensmittel nicht mehr rauchen. Öffnen der Tür während der Raumentwicklung kann Feuer verursachen.

Beim Erhitzen von Flüssigkeiten in Mikrowellengeräten beim Entnehmen des Behälters vorsichtig sein, da es zu einem verspätetem Aufwallen durch Siedeverzug kommen kann.

Der Inhalt von Saugflaschen und Babynahrungsbehältern sollte vor dem Gebrauch geschüttelt bzw. gerührt und die Temperatur sollte vor dem Verzehr geprüft werden, um Verbrennungen zu vermeiden.

Eier nicht in der Schale kochen. Hartgekochte Eier dürfen nicht in Mikrowellengeräten erwärmt werden, da sie selbst nach der Erwärmung explodieren können.

1.1 Reinigung & pflege

Gerätetür:

Die Tür, die Türdichtung und die Dichtungsoberflächen des öfteren mit einem feuchten Tuch abwischen, um Verschmutzungen zu entfernen. Keine starken, scheuernden Reinigungsmittel oder Metallschaber zum Reinigen der Glasscheibe des Geräts verwenden, da diese Hilfsmittel die Oberfläche verkratzen und das Glas somit zum Zerspringen bringen könnten.

Geräteinnenraum:

Nach jedem Gebrauch das noch warme Gerät zur Reinigung mit einem weichen, feuchten Tuch oder Schwamm abwischen, um leichte Verschmutzungen zu entfernen. Für starke Verschmutzungen eine milde Seifenlauge verwenden und mehrmals mit einem weichen, feuchten Tuch oder Schwamm gründlich nachwischen, bis alle Rückstände vollständig entfernt sind. Entfernen Sie nicht den Spritzschutz für den Hohlleiter. Sicherstellen, dass weder Seifenlauge noch Wasser durch die kleinen Öffnungen an der Wand eindringen, da dies das Gerät beschädigen kann. Verwenden Sie keine Sprühreiniger im Garraum. Erhitzen Sie Ihr Gerät regelmässig unter Verwendung des Grills. Speisereste oder Fettspritzer können Rauch oder unangenehme Gerüche verursachen. Den Spritzschutz für den Hohlleiter, den Garraum, den Drehteller und den Drehteller-Träger nach der Verwendung des Gerätes reinigen. Diese Bauteile sollten trocken und fettfrei sein. Zurückbleibende Fettspritzer

können überhitzen, zu rauchen beginnen oder sich entzünden.

Gerätegehäuse:

Die Außenseite des Gerätes mit einer milden Seifenlauge reinigen. Die Seifenlauge gründlich mit einem feuchten Tuch abwischen und mit einem Handtuch nachtrocknen.

Bedienfeld:

Vor dem Reinigen die Tür öffnen, um das Bedienfeld zu inaktivieren. Das Bedienfeld vorsichtig mit einem feuchten Tuch reinigen. Niemals zuviel Wasser und keine chemischen oder scheuernden Reiniger verwenden, da das Bedienfeld dadurch beschädigt werden kann.

Drehteller und drehteller-träger:

Entfernen Sie zuerst den Drehteller und den Drehteller-Träger aus dem Garraum. Den Drehteller und den Träger mit einer milden Seifenlauge reinigen und mit einem weichen Tuch trocknen. Beide Teile sind spülmaschinenfest.

Rost:

Diesen Rost mit einem milden Spülmittel reinigen und nachtrocknen. Der Rost ist spülmaschinengeeignet.



WICHTIG!

Säubern sie die mikrowelle in regelmässigen abständen und entfernen sie alle möglichen essensreste. Wird das Gerät nicht saubergehalten, kann dies die Oberfläche beeinträchtigen und sich negativ auf die Lebensdauer des Geräts auswirken. Schlimmstenfalls kann die Sicherheit des Geräts beeinträchtigt werden.

Wenn Sie Behälter aus dem Gerät nehmen, müssen Sie aufpassen, dass Sie den Drehteller nicht verstellen.

**WICHTIG!**

Dampfreiniger dürfen nicht verwendet werden.

Die Mikrowelle ist für den Einbau vorgesehen.

Das Gerät und seine zugänglichen Teile werden im Betrieb heiß. Kontakt mit den Heizelementen sollte unbedingt vermieden werden.

**WARNUNG!**

Kinder von der Tür und von allen erreichbaren Teilen fernhalten, die während des Grillbetriebs heiß werden können, um Verbrennungen zu vermeiden.

**WICHTIG!**

Zur Reinigung dürfen keinesfalls kommerzielle Ofenreiniger, Dampfreiniger, Scheuermittel, scharfe Reinigungsmittel, Natriumhydroxid enthaltende Reinigungsmittel oder Scheuerschwämme verwendet werden. Dies gilt für alle Teile des Geräts.

2. AUFSTELLANWEISUNGEN

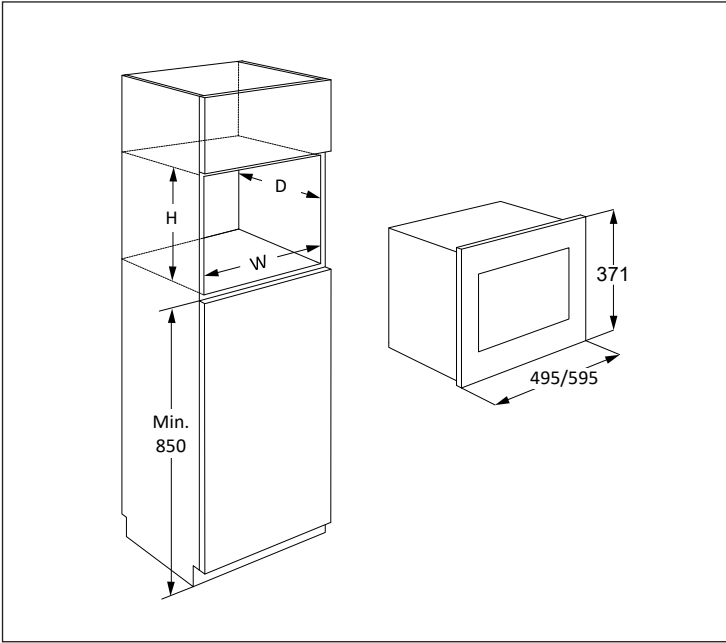

Wenn Sie den Mikrowellenherd in Position A, B, C oder D einbauen:

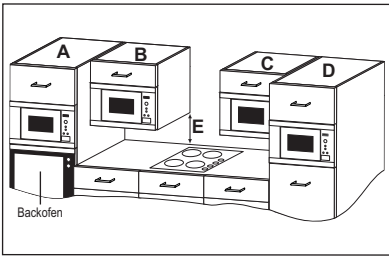

Position	Nischengröße		
	B	T	H
A	562	550	360
B+C	562	300	350
	562	300	360
D	562	500	350
	562	500	360

Abmessungen in (mm)

2.1 Sicherer gebrauch des gerätes

Wenn Sie den Mikrowellenherd in Position B oder C einbauen:

- Der Oberschrank muss einen Abstand von mindestens 500 mm (E) zur Arbeitsfläche haben. Die Mikrowelle darf nicht direkt über einem Kochfeld installiert werden.
- Das Gerät wurde nur für den Gebrauch in der Nähe von Gasmulden, elektrisch betriebenen Kochfeldern, sowie Induktionkochfeldern getestet und zugelassen.

- Zwischen Kochfeld und Mikrowellenherd muss genug Platz gelassen werden, um ein Überhitzen des Mikrowellenherdes, des Einbauschranks und des Zubehörs zu vermeiden.
- Nehmen Sie das Kochfeld nicht ohne Kochtöpfe in Betrieb, wenn der Mikrowellenherd in Betrieb ist.
- Lassen Sie bei der Bedienung der Mikrowelle besondere Vorsicht walten, wenn das Kochfeld gleichzeitig eingeschaltet ist.

2.2 Installieren des Gerätes

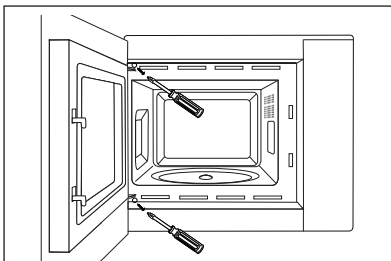
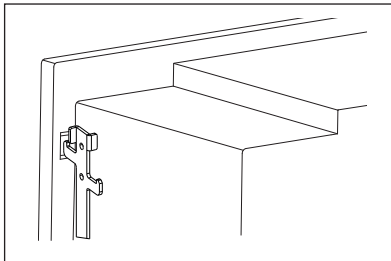
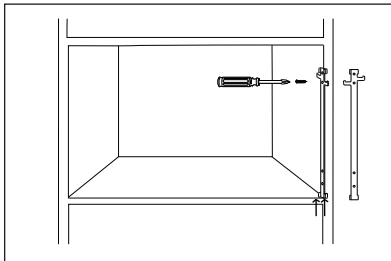
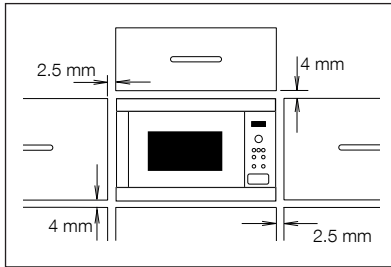

1. Entfernen Sie die gesamte Verpackung und überprüfen Sie das Gerät auf eventuelle Beschädigungen.
2. Die Standardausführung dieses Herdes ist passend für einen Einbauschränk von 350 mm Höhe ausgelegt. Wenn der Herd in einen 360 mm hohen Schränk eingebaut werden soll: Schrauben Sie die 4 FüÙe an der Unterseite des Herdes ab. Drehen Sie die FüÙe um 90 Grad und bringen Sie sie mit der langen Seite zur Ofenvorderseite wieder an.
3. Befestigen Sie den Befestigungshaken an der rechten Seite des Küchenschranks entsprechend der mitgelieferten Gebrauchsanweisung.
4. Setzen Sie das Gerät langsam in den Küchenschränk ein, ohne dabei übermäßig Kraft anzuwenden. Heben Sie das Gerät auf die Befestigungshaken und senken Sie es anschließend in die richtige Position. Montieren Sie den Ofen an der linken Seite mit den beiden mitgelieferten Schrauben.
5. Achten Sie darauf, dass das Gerät stabil ist und gerade steht. Stellen Sie sicher, dass ein Abstand von 2,5 mm zwischen der darüber befindlichen Schranktür und dem Oberteil des Rahmens eingehalten wird (siehe Schaubild).

2.3 Netzanschluss

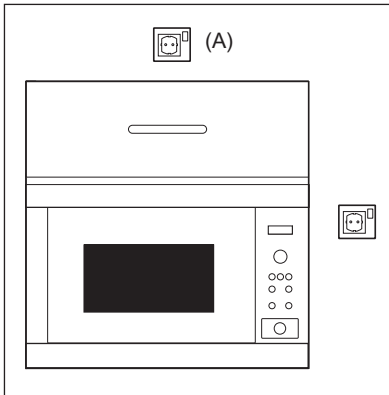

- Darauf achten, dass die Netzsteckdose leicht erreichbar ist, damit der Stecker im Notfall schnell abgezogen werden kann. Andernfalls sollte es möglich sein, das Gerät mithilfe eines Schalters vom Stromkreis zu trennen. Dabei sollten die geltenden Bestimmungen der elektrischen Sicherheitsnormen berücksichtigt werden.
- Das Netzkabel darf nur von einem Elektriker ausgetauscht werden.
- Wenn das Stromversorgungskabel beschädigt ist, muss es vom Hersteller, einem seiner Servicetechniker oder einer ähnlich qualifizierten Person ausgetauscht werden, um Gefährdungen zu vermeiden.
- Steckdose nicht hinter dem Schrank anordnen.
- Die beste Stelle ist über dem Schrank, vgl. (A).
- Das Gerät an einer korrekt installierten geerdeten Steckdose mit einem einphasigen Wechselstromanschluss (220-240 V/50 Hz) verbinden. Steckdose mit einer Sicherung (10 A) absichern.
- Vor dem Aufstellen ein Stück Schnur am Netzkabel anbringen. Dadurch wird dann beim Einbau der Anschluss am Punkt (A) erleichtert.
- Beim Einsetzen des Gerätes in einen hohen Schrank darf das Netzkabel NICHT eingeklemmt werden.
- Netzkabel oder Stecker nicht in Wasser oder eine andere Flüssigkeit eintauchen.
- Das Netzkabel darf nicht über heiße oder scharfe Oberflächen geführt werden, wie zum Beispiel über den heißen Lüftungsöffnungen an der oberen Rückwand des Gerätes.

2.4 Zusätzliche Hinweise

Das Mikrowellengerät nicht zum Frittieren von Lebensmitteln in Öl oder Fett verwenden. Temperaturen können nicht kontrolliert werden und das Fett kann sich entzünden. Zum Herstellen von Popcorn sollte nur für Mikrowellengeräte vorgesehenes PopcornGeschirr verwendet werden.

Personen mit HERZSCHRITTMACHERN sollten ihren Arzt oder den Hersteller des Herzschrittmachers nach Vorsichtsmaßnahmen bei Umgang mit Mikrowellengeräten befragen.

Niemals Flüssigkeiten in die Öffnungen der Türsicherheitsverriegelung oder Lüftungsöffnungen kommen lassen oder Gegenstände in diese Öffnungen stecken. Im Fall eines Lecks schalten Sie den Ofen sofort aus und ziehen Sie Stecker und rufen einen ELECTROLUX Service-Agenten an.

Niemals das Gerät auf irgendeine Weise verändern.

Nur den für dieses Gerät vorgesehenen Drehteller und den Drehteller-Träger verwenden. Benutzen Sie das Mikrowellengerät nicht ohne den Drehteller.

Um das Zerspringen des Drehtellers zu vermeiden:

- Vor dem Reinigen, den Drehteller abkühlen lassen.
- Kein heißes Gargut oder heißes Geschirr auf den kalten Drehteller stellen.
- Keine kalten Lebensmittel oder kaltes Geschirr auf den heißen Drehteller stellen.

Verwenden Sie keine Plastikbehälter für die Mikrowelle, falls der Ofen durch die Verwendung des GRILL-Modus und KOMBI-MIKROWELLE/GRILL -Modus noch heiß ist, weil sie schmelzen können. In diesen Betriebsarten dürfen keine Kunststoffbehälter verwendet werden, es sei denn, der Hersteller weist auf deren Eignung zu diesem Zweck hin.

Sowohl der Hersteller als auch der Händler können keine Verantwortung für Beschädigungen des Gerätes oder Verletzungen von Personen übernehmen, die als Folge eines falschen elektrischen Anschlusses entstehen. Wasserdampf und Tropfen können sich auf den Wänden im Innenraum bzw. um die Türdichtungen und Dichtungsoberflächen bilden. Dies ist normal und ist kein Anzeichen für den Austritt von Mikrowellen oder einer sonstigen Fehlfunktion.

3. GERÄTEÜBERBLICK

3.1 Mikrowellengerät

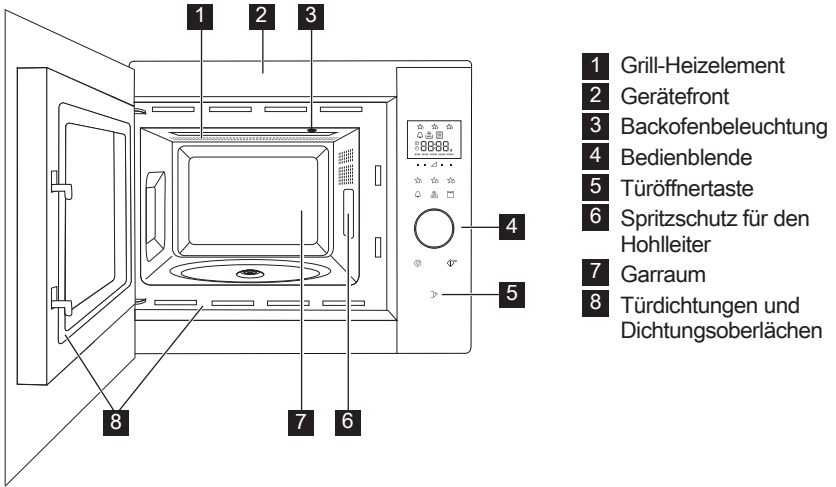

- 1** Grill-Heizelement
- 2** Gerätefront
- 3** Backofenbeleuchtung
- 4** Bedienblende
- 5** Türöffnertaste
- 6** Spritzschutz für den Hohlleiter
- 7** Garraum
- 8** Türdichtungen und Dichtungsoberflächen

3.2 Zubehör

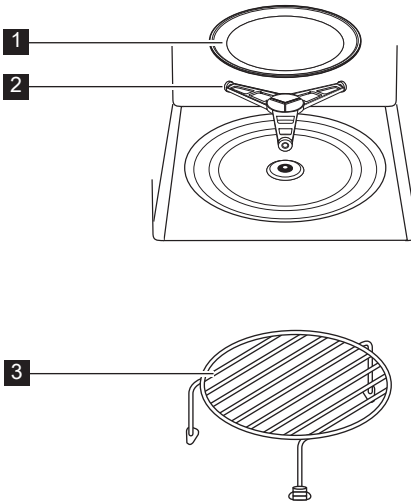

Überprüfen Sie, dass folgende Zubehöerteile mitgeliefert wurden:

- 1** Drehteller
- 2** Drehteller-Träger
- 3** Rost

- Platzieren Sie den Drehteller-Träger in dem Loch am Boden des Garraums.
- Dann den Drehteller darauf legen.
- Um Schäden am Drehteller zu vermeiden, ist darauf zu achten, dass Geschirr und Behälter bei der Entnahme nicht den Rand des Drehtellers berühren.

i Wenn Sie Zubehör bestellen, erwähnen Sie zwei Dinge: Bezeichnungen der Teile und Modellbezeichnung bei Ihrem Händler oder einem autorisierten ELECTROLUX Service-Agenten.

3.3 Bedienblende

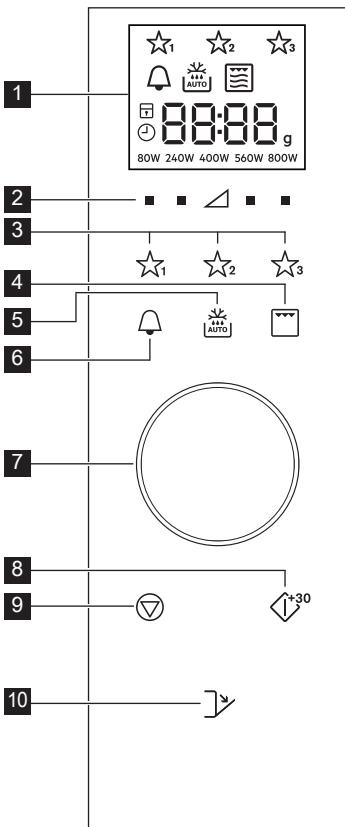

1 Anzeigefeld symbole:



Favoriten



Küchenzeitschaltuhr



Auftauautomatik



Grill



Kombi-Mikrowelle/Grill



Mikrowellen



Stopp/Abbrechen



Kindersicherung



Uhr einstellen



Anzeige-Segmente



Menge

80W 240W 400W 560W 800W

Leistungsstufen

2 Leistungsstufe-Tasten

3 Favoriten-Tasten

4 Grill-Taste

5 Auftauautomatik-Taste

6 Küchenzeitschaltuhr-Taste

7 Zeitschaltuhr/ Gewicht-knopf

8 Starten/Bestätigen/ Schnellstart-Taste

9 Stopp-Taste

10 Türöffnertaste

4. VOR DER ERSTEN INBETRIEBNAHME

4.1 Plugin

Wenn das Gerät zum ersten Mal eingesteckt wird, haben Sie die Möglichkeit, die Uhr einzustellen. Der Ofen verfügt über eine 24-Stunden-Uhr.

- Der Ofen piept und alle Symbole der Anzeige werden für eine halbe Sekunde eingeschaltet. Benutzen Sie den Drehknopf, um die Uhr auf „Ein (On)“ oder „Aus (oFF)“ zu stellen.
- Um die Uhr auszuschalten, drehen Sie den Drehknopf, bis die Anzeige „Aus (oFF)“ anzeigt, und drücken dann die Taste **START**. Das Gerät ist betriebsbereit.



Wenn Sie die Uhr ausgeschaltet haben und sie wieder einschalten möchten, drücken Sie zweimal die Taste **KÜCHENZEITSCHALTUHR** und befolgen Punkt 2b.

- Um die Uhr einzuschalten, drehen Sie den Drehknopf, bis die Anzeige „Ein (On)“ anzeigt, und drücken dann die Taste **START**.

Beispiel: Einstellung der Uhr auf 18:45 Uhr.

- Drehen Sie den Knopf, um die Stunde einzustellen.
- Drücken Sie die **START**-Taste zum Bestätigen.

3. Drehen Sie den Drehknopf, um die Minuten einzustellen.
4. Drücken Sie die **START**-Taste zum Bestätigen.

i Wenn die Uhr eingestellt ist, ist die Uhrzeit auf der Anzeige zu sehen.

4.2 Standby (Economy-modus)

Der Ofen wird automatisch in den Standby-Modus wechseln, wenn er nicht innerhalb von 5 Minuten verwendet wird.

Beispiel: Wenn die Uhr nicht eingestellt wurde:

Die Anzeige schaltet sich ab.

Um den Stand-by-Modus zu verlassen, öffnen Sie die Tür, drücken Sie eine beliebige Taste oder drehen Sie den Drehknopf.

Beispiel: Wenn die Tür eingestellt wurde: Nach der Dauer von 5 Minuten wird die Zeit angezeigt.

4.3 Anpassen der uhr nach dem einstellen

Sie können die Uhr einstellen, nachdem die Zeit eingestellt wurde.

Beispiel: Um 18:45 auf 19:50 zu ändern.

1. Drücken Sie zweimal die Taste **KÜCHENZEITSCHALTUHR**.
2. Drücken Sie die **START**-Taste.
3. Drehen Sie den Drehknopf, bis „19“ angezeigt wird.
4. Drücken Sie die **START**-Taste.
5. Drehen Sie den Drehknopf, bis „50“ angezeigt wird.
6. Drücken Sie die **START**-Taste.

4.4 Um die uhr abzubrechen und den standby-modus (Economy-modus) einzustellen

1. Drücken Sie zweimal die Taste **KÜCHENZEITSCHALTUHR**.
2. Drehen Sie den Knopf bis „oFF“ angezeigt wird.
3. Drücken Sie die **START**-Taste zum Bestätigen.

4.5 Kindersicherung

Der Ofen hat eine Sicherheitsfunktion, die den versehentlichen Betrieb des Ofens durch ein Kind verhindert. Wenn die Sperre eingestellt wurde, wird keine Funktion der Mikrowelle arbeiten bis die Sperrfunktion ausgeschaltet wurde. Das An- oder Ausschalten der Sperre ist nur möglich, wenn der Ofen nicht genutzt wird.

Beispiel: Einschalten der Sperre.

Drücken und halten Sie die **STOPP**-Taste bis sich das „Kindersicherung“ Symbol einschaltet.

Beispiel: Ausschalten der Sperre.

Drücken und halten Sie die **STOPP**-Taste bis sich das „Kindersicherung“ Symbol ausschaltet.

i Wenn die Kindersicherung eingeschaltet ist, sind alle Tasten, außer der **STOPP**-Taste, deaktiviert.

5. ANWENDUNG

5.1 Garen mit mikrowellen

Beispiel: Erhitzen von Suppe für 2 Min. 30 Sek. mit 560 W Mikrowellenleistung.

1. Betätigen Sie die **LEISTUNGSSTUFEN**-Taste auf der rechten Seite des Dreiecks bis „560 W“ angezeigt wird.
2. Drehen Sie den Knopf, um die Zeit einzugeben.
3. Drücken Sie die **START**-Taste.

i In dem Mikrowellen-Koch-Modus können Sie die Leistungsstufe des Ofens einstellen, indem Sie die Taste direkt unterhalb der gewünschten Einstellung drücken.

Sie können die Leistungsstufen einstellen, wenn der Ofen läuft, indem Sie die gewünschte **LEISTUNGSSTUFEN**-Taste gedrückt halten bis die neue Leistungseinstellung auf dem Display aufleuchtet. Zu hohe Leistungsstufen oder zu lange Garzeiten können das Gargut überhitzen und Feuer verursachen.

Wenn 800 W ausgewählt wird, dann kann die maximale Laufzeit der Mikrowelle, die eingegeben werden kann, 15 Minuten betragen.

Wenn der Ofen 3 Minuten lang oder länger in einem beliebigen Modus, dann wird der Lüfter für 2 Minuten nach dem Ende des Kochens an bleiben. Öffnen Sie die Tür und es wird aufhören, schließen Sie die Tür und es fängt wieder an, bis 2 Minuten zum Beenden (einschließlich der Türöffnungszeit). Falls der Ofen für weniger als 3 Minuten verwendet wird, wird der Lüfter nicht eingeschaltet.

Nach dem Garen dreht sich der Drehteller weiter, bis das Kochgefäß an seine anfängliche Startposition zurückgekehrt ist. Das Garraumlicht leuchtet, bis die Drehung abgeschlossen ist oder 5 Sekunden lang (was auch immer länger dauert). Nach dem Abschluss gibt der Ofen einen Piepton ab. Wenn während dieses Prozesses die Tür geöffnet wird, hört die Drehung auf.

5.2 Leistungsstufen

Leistungseinstellung	Empfohlene Benutzung
800 W/ HÖHER	Für schnelles Garen oder Erwärmen, (z.B. für Suppen, Eintöpfe, Dosengerichte, heiße Getränke, Gemüse, Fisch usw).
560 W	Zum längeren Garen von kompakteren Speisen wie Braten, Hackbraten und Tellergerichten, auch für empfindliche Gerichte wie Käsesossen oder Rührkuchen. Mit dieser niedrigeren Einstellung kochen Soßen nicht über und die Speisen garen gleichmäßig, ohne am Rand hart zu werden oder überzulaufen.
400 W	Für kompaktere Speisen, die beim Garen mit herkömmlichen Methoden eine lange Garzeit erfordern, (z.B. Rindfleischgerichte), wird diese Leistungsstufe empfohlen, damit das Fleisch zart bleibt.
240 W/ AUFTAU- EINSTELLUNG	Wählen Sie diese Stufe zum Auftauen, damit Speisen gleichmäßig auftauen. Diese Stufe ist auch bestens geeignet, um Reis, Nudeln und Klöße zu köcheln und gebackenen Eierpudding zu kochen.
80 W	Zum sanften Auftauen, (z.B. für Sahnetorten oder Blätterteig).
0 W	Für Stehzeit/Zeitschaltuhr.

W = WATT

5.3 Reduzierte leistungsstufe

Kochmodus	Standardzeit	Reduzierte Leistung
Mikrowelle 800 W	15 minuten	Mikrowelle 560 W
Grill	10 minuten	Grill 500 W
Kombi-Mikrowelle/Grill	10 minuten	Grill 500 W

5.4 Einstellen der Kochdauer während des Kochens

Sie können die Kochdauer während des Kochens einstellen.

Beispiel: Hinzufügen von 2 Minuten (120 Sekunden) durch die Verwendung der **START**-Taste.

1. Drücken Sie die **START**-Taste vier mal. Die Kochzeit wird um 120 Sekunden erhöht.

5.5 Verwendung der Stopp-taste

Drücken Sie die **STOPP**-Taste einmal. Pause-Modus aufzurufen.

Drücken Sie die **STOPP**-Taste erneut, um die Kochdauer abzubrechen.

5.6 Küchenzeitschaltuhr

Einstellung der Küchenzeitschaltuhr.

1. Drücken Sie die **KÜCHENZEITSCHALTUHR**-Taste.
2. Drehen Sie den Knopf, um die Zeit einzugeben.
3. Drücken Sie die **START**-Taste. Der Zeitschaltuhr wird automatisch gestartet.

i Die Zeit kann verlängert werden, wenn der Zeitschaltuhr verwendet wird, durch das Drehen des Knopfes oder das Drücken der **START**-Taste. Die Zeitschaltuhr-Funktion kann nur verwendet werden, wenn der Ofen nicht verwendet wird.

5.7 Schnellstart

Sie können direkt mit dem Kochen beginnen 800 W/HOCH für 30 Sekunden durch das Drücken der **START**-Taste.

i Um mehr Zeit hinzufügen, Drücken Sie die **START**-Taste.

5.8 Stumm

Abschalten des Tons.

1. Drücken Sie die Taste **KÜCHENZEITSCHALTUHR** 3-mal, bis „Soun“ angezeigt wird.
2. Drehen Sie den Knopf bis „oFF“ angezeigt wird.
3. Drücken Sie die **START**-Taste.

Anschalten des Tons.

1. Drücken Sie die Taste **KÜCHENZEITSCHALTUHR** 3-mal, bis „Soun“ angezeigt wird.
2. Drehen Sie den Knopf bis „on“ angezeigt wird.
3. Drücken Sie die **START**-Taste.

5.9 Pause

Pausieren der Mikrowelle, während diese läuft.

1. Drücken Sie die **STOPP**-Taste oder öffnen Sie die Tür.
2. Der Ofen wird für bis zu 5 Minuten pausieren.
3. Drücken Sie **START**, um mit dem Kochen fortzufahren.

5.10 Grill und Kombi-Mikrowelle/Grill

Dieses Mikrowellengerät bietet zwei Grill-Betriebsarten:

Nur Grill
Kombi-Mikrowelle/Grill

! **WICHTIG!** Der Rost wird zum Grillen empfohlen. Bei der ersten Benutzung des Grills kann es zu Rauchentwicklung oder Brandgeruch kommen. Das ist normal und kein Anzeichen dafür, dass das Gerät funktionsuntüchtig ist. Um dieses Problem beim erstmaligen Gebrauch des Gerätes zu vermeiden, betreiben Sie den Grill 20 Minuten lang ohne Speisen.

1. Drehen Sie den Knopf, um die Kochzeit einzugeben.
2. Drücken Sie einmal die Taste **GRILL** für den Modus Kombi-Mikrowelle/Grill und drücken Sie die **START**-Taste. Drücken Sie die **GRILL**-Taste erneut, um nur den Grill-Modus auszuwählen.
3. Drücken Sie die **START**-Taste.

i Der Modus Kombi-Mikrowelle/Grill kombiniert die Funktionen Mikrowelle und Grill, die während des Garens zu verschiedenen Zeiten aktiviert werden. Im Modus Kombi-Mikrowelle/Grill stehen die Mikrowellenleistungen 80 W, 560 W und 800 W nicht zur Verfügung. Um den Modus Kombi-Mikrowelle/Grill zu verlassen, drücken Sie die **GRILL**-Taste, bis nur noch das Mikrowellen symbol auf der Anzeige leuchtet.

5.11 Favoriten

Der Ofen verfügt über 3 Lieblingsrezepte.

- ☆₁ Erweichen von Butter
- ☆₂ Schmelzen von Schokolade
- ☆₃ Becher-Kuchen

Beispiel: Zum Erweichen von Butter.

1. Drücken Sie die **FAVORIT 1** einmal.
2. Drehen Sie den Knopf, um das Gewicht einzugeben.
3. Drücken Sie die **START**-Taste.

 Wenn Anzeigesegmente ein rotierendes Muster aufweisen, zeigt dies an, dass das Essen gerührt oder umgedreht werden muss. Um mit dem Kochen fortzufahren, drücken Sie die **START**-Taste. Am Ende der Auto-Entfrostenzeit, wird das Programm automatisch beendet. Die Leistungsstufen für die voreingestellten Lieblingsrezepte können nicht eingestellt werden. 1-4 Becher-Kuchen können zubereitet werden.

 **WARNUNG!** Schokolade kann sehr heiß werden! Wenn die Schokolade mehr Kochzeit benötigt, fügen Sie 10 Sekunden hinzu. Achten Sie auf die Schokolade, da sie überhitzen und verbrennen kann.

Überschreiben der Favoriten für Ihre eigenen Rezepte.

1. Drücken Sie die **LEISTUNGSSTUFEN**-Taste, um die Leistung zu wählen.
2. Drehen Sie den Knopf, um die benötigte Kochzeit einzugeben.
3. Drücken und halten Sie die **FAVORIT**-Taste, die Sie auswählen wollen, bis Sie einen einmal erklingenden Signalton hören und der Favoritenstern sichtbar wird.

Reset der Favoriten auf die Werkseinstellungen .

1. Drücken Sie die **STOPP**-Taste.
2. Drücken und halten Sie **LEISTUNGSSTUFEN 400 W** für 3 Sekunden gedrückt. Der Ofen wird die Favoriten auf die Werkseinstellungen zurücksetzen.

5.12 Auftauautomatik

Die Auftauautomatik erarbeitet automatisch den richtigen Kochmodus und die richtige Kochdauer basierend auf dem Gewicht des Nahrungsmittels.

Sie können zwischen 2 Auftauautomatik-Menüs wählen.

1. Auftauautomatik: Fleisch/Fisch/Geflügel
2. Auftauautomatik: Brot

Beispiel: Auftauen von 0,2 kg Steak.

1. Wählen Sie das Auftauautomatik-Menü durch das einmalige Drücken der **AUFTAUAUTOMATIK**-Taste.
2. Drehen Sie den Knopf, um das Gewicht auszuwählen.
3. Drücken Sie die **START**-Taste.

 Wenn Anzeigesegmente ein rotierendes Muster aufweisen, zeigt dies an, dass das Essen gerührt oder umgedreht werden muss. Um mit dem Kochen fortzufahren, drücken Sie die **START**-Taste. Am Ende der Auto-Entfrostenzeit, wird das Programm automatisch beendet. Zeit-/Leistungseinstellung ist beim automatischen Auftauen nicht verfügbar.

6. GARTABELLEN

6.1 Favoriten

Favoriten	Menge	Taste	Verfahren
Weiche Butter	0,05-0,25 kg	☆ ₁	<ul style="list-style-type: none"> Legen Sie die Butter in eine Pyrexschale. Gut umrühren nach dem Kochen.
Geschmolzene Schokolade	0,1-0,2 kg	☆ ₂	<ul style="list-style-type: none"> Brechen Sie die Schokolade in kleine Stücke. Legen Sie die Schokolade in eine Pyrexschale. Umrühren, wenn eine hörbare Klingel ertönt. Gut umrühren nach dem Kochen. <p>! WARNUNG: Schokolade kann sehr heiß werden! Wenn die Schokolade mehr Kochzeit benötigt, fügen Sie 10 Sekunden hinzu. Achten Sie auf die Schokolade, da sie überhitzen und verbrennen kann.</p>
Becher-Kuchen	1-4 Becher	☆ ₃	<ul style="list-style-type: none"> Machen Sie den Kuchen wie in dem Rezept. Stellen Sie den Becher in Richtung der Kante des Drehtellers. Für 30 Sekunden nach dem Kochen stehen lassen.

6.2 Becher-kuchen rezepte

Erdnussbutter-Becher-Kuchen	
Zutaten für 1 Becher:	
2½ EL (25 g)	reines Mehl
2 EL (30 g)	weicher brauner Zucker
¼ TL	Backpulver
1½ EL (15 g)	Pflanzenöl
¼ TL	Vanille-Extrakt
2 EL (30 g)	glatte Erdnussbutter
1	mittelgroßes Ei

Methode:

- Geben Sie alle trockenen Zutaten in einen Becher und vermischen diese gut mit einer Gabel.
- Fügen Sie Pflanzenöl, Vanille-Extrakt, Erdnussbutter und Ei hinzu, gut vermischen.
- Setzen Sie den Becher in die Mitte der Drehscheibe.
- Kochen mit ☆₃. Der Kuchen wird während des Backens aus dem Becher quellen.

Nach dem Backen für 30 Sekunden stehen lassen.

Setzen Sie Schokoladenstückchen auf die Spitze.

Tipp: Verwenden Sie knusprige Erdnussbutter, wenn Sie dies bevorzugen.

Zitronenregen Becher-Kuchen	
Zutaten für 1 Becher:	
2½ EL (25 g)	reines Mehl
2½ EL (30 g)	Streuzucker
¼ TL	Backpulver
1½ EL (15 g)	Pflanzenöl
1 TL	Zitronenschale
1	mittelgroßes Ei
Topping: 1 EL Zitronensaft gemischt mit 2 EL Streuzucker	

Methode:

- Geben Sie alle trockenen Zutaten in einen Becher und vermischen diese gut mit einer Gabel.
- Fügen Sie Pflanzenöl, Zitronenschale und Ei hinzu, gut vermischen.
- Setzen Sie den Becher in die Mitte der Drehscheibe.
- Kochen mit ☆₃. Der Kuchen wird während des Backens aus dem Becher quellen.
- Erstellen das Sprüh-Topping durch das Mischen von Zitronen mit dem Streuzucker.
- Lösen Sie, nach dem Kochen, den Kuchen, stechen Sie überall in die Spitze mit einem Spieß, dann fügen Sie das Topping zu dem Kuchen hinzu und lassen den Kuchen für 30 Sekunden stehen.

Reichhaltiger Schokoladen-Becher-Kuchen	
Zutaten für 1 Becher:	
2½ EL (25 g)	reines Mehl
2 EL (12 g)	Kakaopulver
2½ EL (30 g)	Streuzucker
¼ TL	Backpulver
1½ TL (15 g)	Pflanzenöl
¼ TL	Vanille-Extrakt
1	mittelgroßes Ei

Methode:

1. Geben Sie alle trockenen Zutaten in einen Becher und vermischen diese gut mit einer Gabel.
2. Fügen Sie Pflanzenöl, Vanille-Extrakt und Ei hinzu, gut vermischen.
3. Setzen Sie den Becher in die Mitte der Drehscheibe.
4. Kochen mit . Der Kuchen wird während des Backens aus dem Becher quellen.

Nach dem Backen für 30 Sekunden stehen lassen.

Dekorieren Sie mit einem Schlag der Schokoladen-Buttercreme.

Tipp: Um Schokoladen-Orangen Becher-Kuchen zu machen, ersetzen Sie das Vanille-Extrakt mit ½ TL Orangen-Extrakt.

Himbeerwellen Becher-Kuchen	
Zutaten für 1 Becher:	
2½ EL (25 g)	reines Mehl
2½ EL (30 g)	Streuzucker
¼ TL	Backpulver
1½ EL (15 g)	Pflanzenöl
½ TL	Vanille-Extrakt
1	mittelgroßes Ei
1½ TL	kernlose Himbeermarmelade

Methode:

1. Geben Sie alle trockenen Zutaten in einen Becher und vermischen diese gut mit einer Gabel.
2. Fügen Sie Pflanzenöl, Vanille-Extrakt und Ei hinzu, gut vermischen.
3. Schlagen Sie die Konfitüre mit einem Löffel ein, so dass es Streifen in der Mischung zieht.
4. Setzen Sie den Becher in die Mitte der Drehscheibe.
5. Kochen mit . Der Kuchen wird während des Backens aus dem Becher quellen.

Nach dem Backen für 30 Sekunden stehen lassen.

Dekorieren mit einem Drall von Vanille Buttercreme.

Apfelkrümel-Becher-Kuchen	
Zutaten für 1 Becher:	
2½ EL (25 g)	reines Mehl
2 EL (30 g)	weicher brauner Zucker
¼ TL	Backpulver
¼ TL	gemahlener Zimt
1½ EL (15 g)	Pflanzenöl
1	mittelgroßes Ei
1½ EL (30 g)	Apfelmus
Halber (7 g)	Vollkorn-Keks, zermahlen

Methode:

1. Setzen Sie alle trockenen Zutaten (außer dem Keks) in einen Becher, gut mit einer Gabel vermischen.
2. Fügen Sie Pflanzenöl und Ei hinzu, gut vermischen.
3. Schlagen Sie sanft das Apfelmus mit einem Löffel ein, so dass es Streifen in der Mischung zieht.
4. Setzen Sie einen zerkleinerten Vollkorn-Keks auf die Spitze.
5. Setzen Sie den Becher in die Mitte der Drehscheibe.
6. Kochen mit ☆₃. Der Kuchen wird während des Backens aus dem Becher quellen.

Nach dem Backen für 30 Sekunden stehen lassen.

Setzen Sie eine Kugel Vanilleeis auf die Spitze.



WARNUNG! Der Apfelmus wird heiß.

Karotten Becher-Kuchen	
Zutaten für 1 Becher:	
2 EL (20 g)	reines Mehl
2½ EL (30 g)	leicher brauner Zucker
¼ TL	Backpulver
¼ TL	gemahlener Zimt
¼ TL	geriebene Muskatnuss
1 EL	geriebene Mandeln
1½ EL (15 g)	Sonnenblumenöl
	Schale von einer ½ Orange
30 g	geriebene Möhre
1	mittelgroßes Ei
Creme Topping: 15g weiche Butter 40g Puderzucker 40 g Vollmilch Frischkäse ½ TL Orangensaft	



Methode:

1. Geben Sie alle trockenen Zutaten in einen Becher und vermischen diese gut mit einer Gabel.
2. Fügen Sie Sonnenblumenöl, Orangenschale, geriebene Karotten und Ei hinzu, gut vermischen.
3. Setzen Sie den Becher in die Mitte der Drehscheibe.
4. Kochen mit ☆₃. Der Kuchen wird während des Backens aus dem Becher quellen.
5. Erstellen Sie den Belag durch das Mischen von Butter, Puderzucker, Frischkäse und Orangensaft.

Nach dem Backen für 30 Sekunden stehen lassen.

Lassen Sie den Kuchen abkühlen, geben dann das Topping hinzu.

6.3 Auftauautomatik

Auftauautomatik	Menge	Taste	Verfahren
Fleisch/fisch/ geflügel (Ganzer Fisch, Fischsteaks, Fischfilets, Hühnerbeine, Hähnchenbrust, Hackfleisch, Steak, Koteletts, Frikadellen, Würstchen)	0,2-0,8 kg	 x1	<ul style="list-style-type: none"> Die Speisen in eine flache Schüssel geben und in die Mitte des Drehtellers stellen. Beim Ertönen des akustischen Signals die Speisen umdrehen, umarrangieren und von einander trennen. Dünne Teile und warme kleinen Stellen mit Aluminiumfolie abschirmen. Nach dem Auftauen 15-45 Min. in Aluminiumfolie einwickeln, bis das Fleisch ganz aufgetaut ist. Hackfleisch: Beim Ertönen des akustischen Signals die das Speisen umdrehen. Wenn möglichen, die aufgetauten Teile entnehmen. <p> Nicht für ganzes Geflügel geeignet.</p>
Brot	0,1-1,0 kg	 x2	<ul style="list-style-type: none"> In einer flachen Schüssel verteilen und in die Mitte des Drehtellers stellen. Brote von 1,0 kg direkt auf den Drehteller geben. Beim Ertönen des akustischen Signals das Brot umdrehen, umarrangieren und aufgetaute Scheiben entnehmen. Nach dem Auftauen 5-15 Min. in Aluminiumfolie einwickeln, bis das Brot ganz aufgetaut ist.

-  Nur das Gewicht des Garguts eingeben. Das Gewicht des Geschirrs nicht mit einbeziehen. Für Lebensmittel, die mehr oder weniger wiegen als die Gewichte/Mengen, die in der angegebenen Tabelle aufgeführt sind, verwenden Sie die manuelle Bedienung. Die Temperatur am Ende der Garzeit hängt von der Ausgangstemperatur ab. Steaks und Koteletts sollten nebeneinander (einlagig) eingefroren werden. Hackfleisch sollte flach eingefroren werden.

6.4 Erhitzen von Getränken & Speisen

Getränk/Speise	Menge -g/ml-	Einstel- lung	Leistung Stufe	Zeit -Min-	Verfahrenshinweise
Milch, 1 Tasse	150	Micro	800 W	1	nicht abdecken
Wasser, 1 Tasse	150	Micro	800 W	1-2	nicht abdecken
6 Tassen	900	Micro	800 W	10-12	nicht abdecken
1 Schüssel	1000	Micro	800 W	11-13	nicht abdecken
Tellergericht	400	Micro	800 W	3-6	etwas Wasser auf die Sauce geben, bedecken, nach halber Kochzeit umrühren
Eintopf/suppe	200	Micro	800 W	1-2	abdecken, nach dem Erhitzen umrühren
Gemüse	500	Micro	800 W	4-5	wenn nötig, etwas Wasser hinzufügen, nach halber Kochzeit umrühren
Fleisch, 1 Scheibe ¹⁾	200	Micro	800 W	3-4	die Sauce dünn darüber verteilen, bedecken
Fischfilet ¹⁾	200	Micro	800 W	2-3	abdecken
Kuchen, 1 Scheibe	150	Micro	400 W	½	in eine flache Schüssel legen
Babynahrung, 1 Glas	190	Micro	400 W	1	in einen geeigneten mikrowellensicheren Behälter umfüllen, nach dem Erwärmen gut umrühren und die Temperatur überprüfen
Margarine oder Butter schmelzen ¹⁾	50	Micro	800 W	½	abdecken
Schmelzen von Schokolade	100	Micro	400 W	2-3	gelegentlich umrühren

¹⁾ ab Kühlschranktemperatur

6.5 Auftauen

Lebens- mittel	Menge -g-	Einstel- lung	Leistung Stufe	Zeit -Min-	Verfahrenshinweise	Standzeit -Min-
Gulasch	500	Micro	240 W	8-12	nach halber Auftauzeit umrühren	10-30
Kuchen, 1 Stück	150	Micro	80 W	2-5	n eine flache Schüssel legen	5
Obst	250	Micro	240 W	4-5	gleichmäßig verteilen, nach halber Auftauzeit umdrehen	5

6.6 Kochen von gefrorenem

Lebensmittel	Menge -g-	Einstellung	Leistung Stufe	Zeit -Min-	Verfahrenshinweise	Standzeit -Min-
Fischfilet	300	Micro	800 W	10-12	abdecken	2
Tellergericht	400	Micro	800 W	9-11	bedecken, nach 6 Min. umrühren	2

6.7 Kochen und grillen

Lebensmittel	Menge -g-	Einstellung	Leistung Stufe	Zeit -Min-	Verfahrenshinweise	Standzeit -Min-
Brokkoli/ Erbsen	500	Micro	800 W	9-11	bedecken, 4-5 Essl. Wasser hinzufügen, während des Kochens gelegentlich umrühren	-
Möhren	500	Micro	800 W	10-12	in Stücke schneiden, bedecken, 4-5 Essl. Wasser hinzufügen, bedecken, während des Kochens gelegentlich umrühren	-
Braten	1000	Micro	400 W	16-17	ach Geschmack würzen, auf den niedrigen Rost legen nach ¹⁾ wenden	10
		Kombi	400 W	9-10 ¹⁾		
		Mikrowelle/Grill				
		Micro	400 W	9-10		
		Kombi	240 W	9-10		
		Mikrowelle/Grill				
Rumpsteaks 2 Stücke	400	Grill		9-10 ¹⁾	auf den hohen Rost legen, nach ¹⁾ wenden, nach dem Grillen würzen	
		Grill		9-10		
Überbacken von Aufläufen		Grill		10-14	die Schüssel auf den unteren Rost stellen	
Croque Monsieur	1 Stück	Grill		4-5 ¹⁾	platzieren Sie 2 Scheiben Brot auf dem Rost, decken Sie eine Scheibe mit Käse, Kochen ¹⁾ , legen die getoastete Scheibe oben auf den Käsetoast, drehen Sie diesen um und Kochen ²⁾	
		Grill		3-4 ²⁾		
Gefrorene Pizza	400	Kombi	400 W	10-12	auf den unteren Rost stellen	
		Mikrowelle/Grill				
		Grill		2-3		



Wenn der Ofen 3 Minuten lang oder länger in einem beliebigen Modus, dann wird der Lüfter für 2 Minuten nach dem Ende des Kochens an bleiben. Öffnen Sie die Tür und es wird aufhören, die Tür schließen es beginnt wieder bis 2 Minuten (einschließlich Türöffnungszeit) vergangen sind. Falls der Ofen für weniger als 3 Minuten verwendet wird, wird der Lüfter nicht eingeschaltet.

7. HINWEISE UND TIPPS

7.1 Mikrowellensicheres Kochgeschirr

Kochgeschirr	Mikrowellensicher	Kommentare
Alufolie/Behälter aus Alufolie	✓ / ✗	Ein kleines Stück Alufolie kann dazu benutzt werden, die Nahrungsmittel vor dem Überhitzen zu schützen. Halten Sie die Folie mindestens 2 cm von den Herdwänden entfernt, da sonst Lichtbögen auftreten können. Behälter aus Alufolie sind nicht zu empfehlen, es sei denn sie sind vom Hersteller hierfür vorgesehen, befolgen Sie die Anweisungen sorgfältig.
Porzellan & Keramik	✓ / ✗	Porzellan, Keramik, glasiertes Tongeschirr und feines Porzellan sind in der Regel geeignet, außer wenn es mit metallischem Dekor verziert ist.
Glaswaren, z. B. Pyrex®	✓	Bei der Benutzung von Glaswaren sollte Vorsicht walten, da diese durch plötzliche Erhitzung zerbrechen oder springen können.
Metall	✗	Kochgeschirre aus Metall sind bei der Benutzung von Mikrowellenenergie nicht geeignet da es zur Bildung von Lichtbögen kommen kann, die einen Brand auslösen können.
Kunststoff/ Styropor, z. B. Fastfood-Behälter	✓	Hierbei ist Vorsicht angesagt, da manche Behälter sich bei hohen Temperaturen verbiegen, schmelzen oder verfärben.
Gefrier-/Bratbeutel	✓	Müssen eingestochen werden, damit der Dampf entweichen kann. Stellen Sie sicher, dass die Beutel für die Benutzung in der Mikrowelle geeignet sind. Benutzen Sie keine Verschlüsse aus Kunststoff oder Metall, da diese schmelzen oder aufgrund der Bildung von Lichtbögen Feuer fangen können.
Papierteller undtassen und Küchenpapier	✓	Nur zum Erwärmen oder zum Absorbieren von Feuchtigkeit benutzen. Hier sollte Sorgfalt walten, da ein Überhitzen Feuer verursachen kann.
Stroh- und Holzbehälter	✓	Behalten Sie den Herd ständig im Auge, da ein Überhitzen dieser Materialien Feuer verursachen kann.
Recyceltes Papier und Zeitungen	✗	Können u. U. Metallrückstände enthalten, die Lichtbögen verursachen und einen Brand auslösen können.

7.2 Hinweis für das kochen mit mikrowellen

Hinweis für das Kochen mit Mikrowellen	
Zusammen- setzung	Nahrungsmittel mit hohem Fett-oder Zuckergehalt (z. B. Plumpudding, gefülltes Gebäck) benötigen eine geringere Zeit zum Erwärmen. Hier sollte Sorgfalt walten, da ein Überhitzen Feuer verursachen kann.
Größe	Damit alle Stücke gleichmäßig gekocht werden, schneiden Sie sie alle gleichgroß.
Temperatur	Die Ausgangstemperatur der Nahrungsmittel beeinträchtigt die für sie erforderliche Kochzeit. Schneiden Sie gefüllte Nahrungsmittel, (wie einen Berliner), ein, um Wärme oder Dampf entweichen zu lassen.
Anordnen	Legen Sie die Nahrungsmittel mit dem dicksten Teil nach außen in die Schüssel. (z.B. Hähnchenkeule).
Abdecken	Benutzen Sie Mikrowellen-Folie oder einen geeigneten Deckel.
Einstechen	Nahrungsmittel mit Schale, Haut oder Membran müssen vor dem Kochen oder Aufwärmen an mehreren Stellen eingestochen werden, da sich sonst Dampf entwickeln würde, der das Nahrungsmittel zum explodieren bringen könnte. (z. B. Kartoffeln, Fisch, Hühnchen, Würstchen).  WICHTIG! Eier sollten nicht mit Mikrowellenenergie gekocht werden, da sie explodieren können, und dies sogar, nachdem der Kochvorgang abgeschlossen ist; (z. B. pochieren, hartkochen).
Umrühren, umdrehen & umarrangieren	Für gleichmäßiges Kochen ist es wichtig, dass die Nahrungsmittel während des Kochens umgerührt, umgedreht und umarrangiert werden. Immer von außen zur Mitte hin umrühren und umarrangieren.
Standzeit	Die Standzeit nach dem Kochen ist erforderlich, damit die Hitze sich gleichmäßig den Nahrungsmitteln verteilen kann.
Abdecken	Warme Bereiche können durch kleine Stücke Alufolie, welche die Mikrowellen reflektieren, abgedeckt und geschützt werden; (z. B. Hühnerflügel und -beine).

 Beim Entnehmen von Gargut aus dem Garraum sollten Topflappen o.ä. verwendet werden. Behälter, Popcorneschirr, Kochbeutel, usw. immer vom Gesicht und den Händen abgewandt öffnen, um Verbrennungen durch Dampf zu vermeiden. Halten Sie beim Öffnen der Gerätetür ausreichenden Abstand, um Verbrennungen durch austretende Hitze oder Dampf zu vermeiden. Schneiden Sie gefüllte, gebackene Speisen nach dem Garen in Scheiben, um den Dampf entweichen zu lassen und Verbrennungen zu vermeiden.

8. WAS TUN, WENN

Symptom	Überprüfen/Empfehlung . . .
Das Mikrowellengerät nicht arbeitet?	<ul style="list-style-type: none"> • Der Netzstecker eingesteckt ist. • Die Sicherungen in der Installation in Ordnung sind. • Eventuell der Strom ausgefallen ist. Sollten die Sicherungen mehrfach auslösen, rufen Sie bitte einen zugelassenen Elektroinstallateur.
Die Mikrowelle nicht arbeitet?	<ul style="list-style-type: none"> • Die Tür richtig geschlossen ist. • Die Türdichtungen und Türdichtungsflächen sauber sind. • Die START-Taste wurde gedrückt.
Sich der Drehteller nicht dreht?	<ul style="list-style-type: none"> • Das Drehkreuz richtig auf dem Antrieb sitzt. • Geschirr verwendet wird, das über den Drehteller herausragt oder. • Lebensmittel über den Drehteller ragen und ihn somit blockieren. • Sich Speisereste unter dem Drehteller befinden.
Die Mikrowelle nicht abschaltet?	<ul style="list-style-type: none"> • Ziehen Sie den Netzstecker oder schalten Sie die Sicherung aus. • Rufen Sie einen autorisierten ELECTROLUX Service-Agenten an.
Die Garraumlampe ausfällt?	<ul style="list-style-type: none"> • Rufen Sie Ihren autorisierten ELECTROLUX Service-Agenten an. Die Innenbeleuchtung kann nur von einem geschulten autorisierten ELECTROLUX Service-Agenten ausgetauscht werden.
Die Speisen langsamer heiß und gar werden als bisher?	<ul style="list-style-type: none"> • Stellen Sie eine längere Garzeit ein (doppelte Menge = fast doppelte Zeit) oder, • Wenn die Speisen kälter waren als sonst, drehen Sie diese zwischendurch um oder wenden Sie sie oder, • Stellen Sie eine höhere Leistung ein.
Die Tür öffnet sich nicht, weil der Strom ausgefallen ist?	<ul style="list-style-type: none"> • Öffnen Sie die Tür vorsichtig, indem Sie an der unteren rechten Ecke des Türglases nach außen ziehen.

9. TECHNISCHE DATEN

Stromversorgung		220-240 V, 50 Hz, Einphasenstrom
Sicherung/Sicherungsautomat		Mindestens 10 A
Leistungsaufnahme:	Mikrowelle	1.25 kW
	Grill	0.85 kW
Leistungsabgabe:	Mikrowelle	800 W (IEC 60705)
	Grill	800 W
Mikrowellenfrequenz		2450 MHz ¹⁾ (Gruppe 2/Klasse B)
Außenabmessungen:	MBB1756DE	595 mm (B) x 371 mm (H) x 312 mm (T)
Garraumabmessungen		285 mm (B) x 202 mm (H) x 298 mm (T) ²⁾
Garrauminhalt		17 liter ²⁾
Drehteller		ø 272 mm, glass
Gewicht		ca. 16.2 kg

- ¹⁾ Dieses Produkt erfüllt die Anforderungen des europäischen Standards EN55011. Das Produkt wird standardkonform als Gerät der Gruppe 2, Klasse B eingestuft. Gruppe 2 bedeutet, dass das Gerät zweckbestimmt hochfrequente Energie in Form elektromagnetischer Strahlen zur Wärmebehandlung von Lebensmitteln erzeugt. Gerät der Klasse B bedeutet, dass das Gerät für den Einsatz im häuslichen Bereich geeignet ist.
- ²⁾ Der Garrauminhalt wird aus der max. gemessenen Breite, Tiefe und Höhe errechnet. Die tatsächliche Aufnahmekapazität von Lebensmitteln ist jedoch geringer.

10. UMWELTINFORMATION

Recyceln Sie Materialien mit dem Symbol . Entsorgen Sie die Verpackung in den entsprechenden Recyclingbehältern.

Recyceln Sie zum Umwelt- und Gesundheitsschutz elektrische und elektronische Geräte.

Entsorgen Sie Geräte mit diesem Symbol  nicht mit dem Hausmüll. Bringen Sie das Gerät zu Ihrer örtlichen Sammelstelle oder wenden Sie sich an Ihr Gemeindeamt.

www.aeg.com/shop



TINS-B203URR1



AEG