

BHG 505 W

BHG 755 W

BHG 1005 W

Badheizkörper

Bedienung und Installation

Sicherheitshinweise	2
Installation	3
Geräteinstallation	3
Montage	4
Das Gerät anschließen	6
Wartung	6
Montage des Aufhängers	6
Verwendung	7
Funktionsprinzip	7
Erstinbetriebnahme	7
Das Gerät ein- / ausschalten	7
Verriegelung der Steuerung	7
Beschreibung der Modi	8
ProgActive	8
ProgInactive	8
Boost Funktion	8
Temperatur einstellen	9
Das Menü	10
Die interne Programmierung verwenden	11
Die Programme verändern	11
Ein Programm kopieren	11
Das EXPERT-Menü	12
Automatischer Abfluss	13
Problembehandlung	14
Eigenschaften	15
Geräteentsorgung	16
Entsorgung von Transport- und Verkaufsverpackungsmaterial	16
Entsorgung von Altgeräten in Deutschland	16
Entsorgung außerhalb Deutschlands	16
Garantiebedingungen	17

Sicherheitshinweise



Achtung sehr heißer Bereich . Vorsicht heiße Oberfläche .

ACHTUNG: Einige Teile dieses Produktes können heiß werden und Verbrennungen verursachen. Besondere Aufmerksamkeit in der Gegenwart von Kindern und gefährdeten Menschen.

- Von diesem Gerät sollten Kinder unter 3 Jahren entfernt gehalten werden, sofern sie nicht unter ständiger Beobachtung stehen.
- Kinder zwischen 3 und 8 Jahre dürfen das Gerät nur an- oder ausschalten, soweit dieses in einer normalen Position montiert wurde und wenn diese Kinder beaufsichtigt werden oder Anweisungen zur sicheren Verwendung des Gerätes erhielten und die möglichen Gefahren verstehen. Kinder zwischen 3 und 8 Jahren dürfen das Gerät nicht anschliessen oder anpassen oder das Gerät reinigen und die Benutzerwartung durchführen.
- Dieses Gerät kann durch Kinder von mindestens 8 Jahre und von Personen mit reduzierten physischen, sensorischen oder geistigen Fähigkeiten verwendet werden, wenn sie korrekt überwacht werden oder Anweisungen erhalten, das Gerät sicher zu bedienen und wenn die Risiken erklärt wurden.
- Kinder dürfen nicht mit dem Gerät spielen. Reinigung und Pflege darf nicht von Kindern ohne Aufsicht durchgeführt werden.
- Das Gerät muss nach den Regeln und Normen durch eine autorisierte Person verbunden oder angeschlossen werden.
- Wenn das Netzkabel beschädigt, muss es durch den Hersteller, seinen Kundendienst oder eine ähnlich qualifizierte Person , um jede Gefahr zu vermeiden ersetzt werden.
- Die Bedienanleitung dieses Gerätes ist auf der unten angegebenen Internetseite des Herstellers verfügbar.



Die mit diesem Symbol gekennzeichneten Geräte dürfen nicht mit dem Hausmüll entsorgt werden.

Das Sammeln und das Recycling von Altgeräten muss nach den Bestimmungen und örtlichen Vorschriften vorgenommen werden.

Installation

GERÄTEINSTALLATION

Wo soll das Gerät installiert werden

- Dieses Gerät ist für eine Wohnrauminstallation bestimmt. Für jeglichen sonstigen Standort lassen Sie sich bitte von Ihrem Händler beraten.
- Die Installation muss nach dem neuesten Stand der Technik und den im Installationsland geltenden Normen erfolgen.
- Das Gerät ist unter Beachtung der Mindestabstände in Bezug auf andere Einrichtungen zu montieren.
- Kein Regal über dem Gerät installieren.

Unzulässige Installationsorte sind:

- solche mit Durchzug, welcher sich störend auf die Regelung auswirken (mechanische Zwangsbelüftung, usw.).

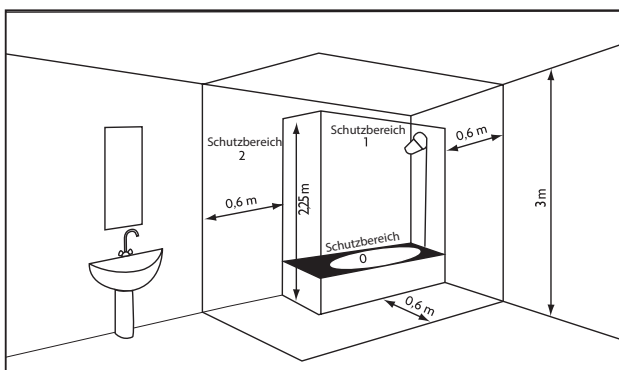
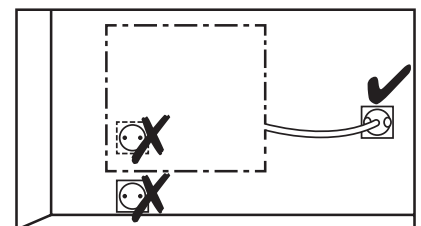

Schutzbereich I	Keine Geräte	elektrischen
Schutzbereich 2	Elektrogerät (Norm EN 60335-2-43 : 2003/A2 : 2008)	IPX4

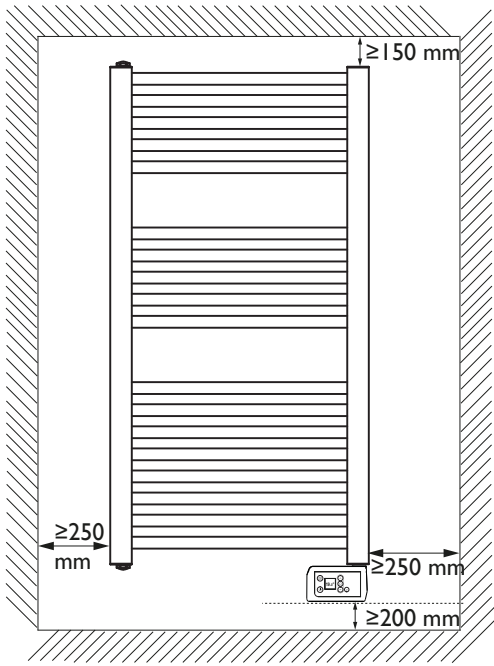

Bei der Montage des Gerätes die Sicherheitsabstände zu Gegenständen einhalten.
Kein Regalbrett über dem Gerät anbringen.
Das Bedienfeld muss mindestens 5 mm von der Wand entfernt bleiben.

MONTAGE

Montage der Wandhalterung

Bohren Sie die Bohrlöcher und versehen Sie sie mit Dübeln.

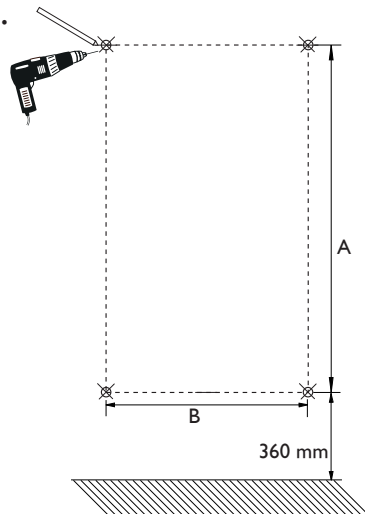

	BHG 505 W	BHG 755 W	BHG 1005 W
A	779	1230	1555
B	320	320	390

Angaben in mm

Montieren Sie die Wandhalterung. Achten Sie dabei auf die Position der Schlitz in der Abbildung, der Schlitz muss jeweils nach unten oder nach oben zeigen.

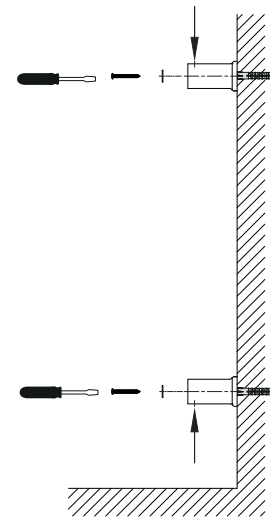

Winkelausgleichsscheiben :

Achten Sie bei der Montage der Wandhalterung auf den korrekten Einbau der Winkelausgleichsscheiben.

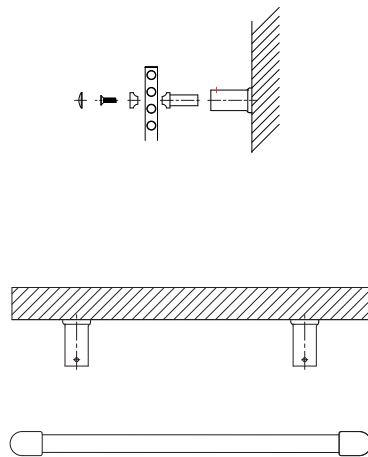

Verbindung von Wandhalterung und Gerät.

Stecken Sie Gerät und Wandhalterung zusammen.

Ziehen Sie die Schrauben an, um das Gerät zu fixieren.

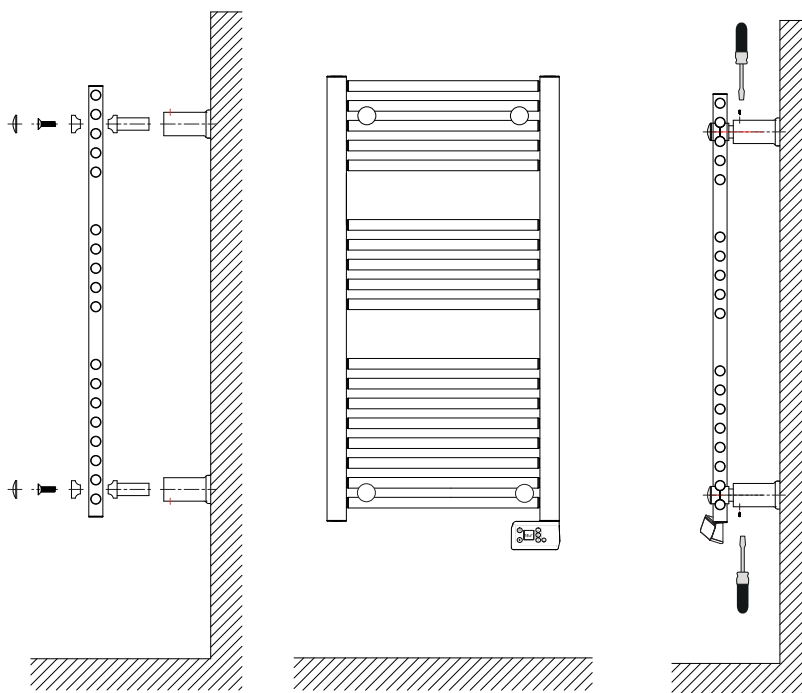

DAS GERÄT ANSCHLIESSEN

Anschlussvorschriften

- Das Gerät muss mit einphasigem Wechselstrom 220/240 V - 50/60Hz betrieben werden.
- Wenn ein Netzkabel beschädigt ist, muss es vom Hersteller, von seinem Kundendienst oder von einer anderen Person mit ähnlicher Qualifizierung ersetzt werden, um jede Gefahr zu vermeiden.

ACHTUNG: Diese Geräte können auf dem französischen Markt nicht an einer Wandsteckdose installiert werden.

Das Gerät muss mit dem Stecker direkt an das Stromnetz nach einer Sicherung angeschlossen werden.

WARTUNG

Damit das Gerät leistungsstark bleibt, muss es etwa zweimal jährlich von Staub befreit werden. Zu diesem Zweck dürfen keine abrasiven Produkte verwendet werden.

MONTAGE DES AUFHÄNGERS



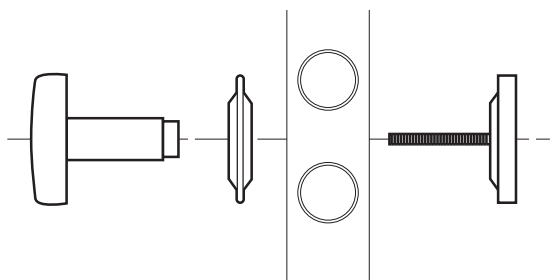



Den Aufhänger 1 mit Unterlegscheibe 2 und Pressteil 3 am gewünschten Ort festschrauben.

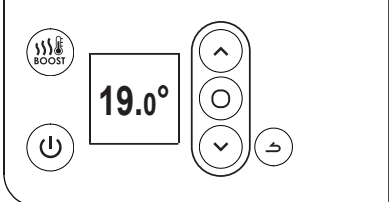

Verwendung

DE

FUNKTIONSPRINZIP

		- Temperatur erhöhen oder senken, ohne Bestätigung - die Dauer des Boost einstellen - in den Menüs wechseln
		- In den Untermenüs wechseln - Bestätigen
		- Zurück zum vorherigen Schirm
		- Boost ein- oder ausschalten
		- Ausschalten/ Einschalten

ERSTINBETRIEBNAHME

Wählen Sie die Sprache gefolgt von Uhrzeit und Datum.

Bei der ersten Inbetriebnahme,

- der Modus Prog ist Inactive gewählt,

- die Solltemperatur ist auf 19° C eingestellt.

DAS GERÄT EIN- / AUSSCHALTEN

Um das Gerät einzuschalten, kurz auf  drücken. „Turn On“ mit

 bestätigen. Oder lange auf  drücken.

Um das Gerät auszuschalten, über einen längeren Zeitraum auf  drücken.

VERRIEGELUNG DER STEUERUNG

Um die Bedienung durch Kinder zu verhindern, können Sie die Steuerung Ihres Geräts durch einen anhaltenden Druck auf  verriegeln.

Bestätigen "Verriegeln"  mit .

Gleichermaßen vorgehen, um die Bedienelemente durch Auswahl von "Entriegeln" freizugeben .

BESCHREIBUNG DER MODI

2 Arbeitsarten stehen zur Verfügung :

PROGACTIVE

- Das Gerät arbeitet nach der internen Programmierung für jeden Tag. Ab Werk sind folgende Zeiten definiert :

Montag bis Freitag : Komfort von 6 - 9 Uhr und von 18 - 21 Uhr.

Samstag / Sonntag : Komfort von 8 - 12 Uhr und von 18 - 21 Uhr.

Diese Zeiten können geändert werden, wobei 3 Komfortzeiträume pro Tag möglich sind.

Für die Komfortzeiten wird die Solltemperatur mit \wedge oder \vee gewählt . Außerhalb der Komfortzeiten wird die ECO Temperatur als Vorgabe gesetzt, die im Menü «Temp.ECO» eingestellt wird.

PROGINACTIVE

-Das Gerät arbeitet dauernd mit der gewählten Solltemperatur

BOOST FUNKTION

Mit dieser Funktion wird das Gerät mit voller Leistung beheizt, um schneller eine komfortable Temperatur zu erreichen. Die Dauer kann zwischen 15 und 120 Minuten eingestellt werden.

Drücken Sie die Boosttaste um Boost einzuschalten. Die Dauer mit \wedge oder \vee ändern. Erneut die Boosttaste zum vorzeitigen Abschalten betätigen. Ab Werk ist die Dauer auf 30 Minuten eingestellt (einstellbar im Menü Expert).

Nach Ablauf der Boost Zeit geht das Gerät wieder in den vorherigen Arbeitszustand über.

TEMPERATUR EINSTELLEN

DE

Im Modus Prog Inactive :

19.0°

- mit \wedge erhöhen (max 28°C).
- mit \vee senken (min 12°C).
- mit \vee bis Frostschutz absenken (ca.7°C, nicht einstellbar)
- mit \vee bis 'Sommer' (Gerät heizt nicht, Boost ist möglich).

Im Modus Prog Active :

PROG

19.0°

Mon 12:14

Wenn der Schirm PROG anzeigt, arbeitet das Gerät im Programmmodus auf Komfort Niveau.

- mit \wedge erhöhen (max 28°C).
- mit \vee senken (min 12°C).

PROG ECO

15.5°

Mon 17:14

Wenn der Schirm PROG ECO anzeigt, arbeitet das Gerät im Programmmodus auf ECO Niveau. Ab Werk ist die ECO Temperatur auf 3.5° unter Komfort eingestellt.

PROG Abwei.

18.5°

Start in 18:00

Die ECO Temperatur kann zeitweise geändert werden und diese gilt bis zum nächsten Komfort Zeitraum (Anzeige PROG Abwei.).

Der Wert der ECO Absenkung kann im Menü bei 'Senk T° ECO' eingestellt werden.

PROG Frostw

7.0°

Abgehängte
Programmierung

Wenn die Frostschutztemperatur (7°C) eingestellt ist, wird die Programmierung unterbrochen.

Diese Temperatur bei der Rückkehr ändern, damit die Programmierung wieder arbeitet.

Som

Wenn die Temperatur weiter gesenkt wird, erscheint 'Sommer' und das Gerät heizt nicht mehr. Die Boost Funktion ist aktiv.

Das Menü

PROG ACTIVE

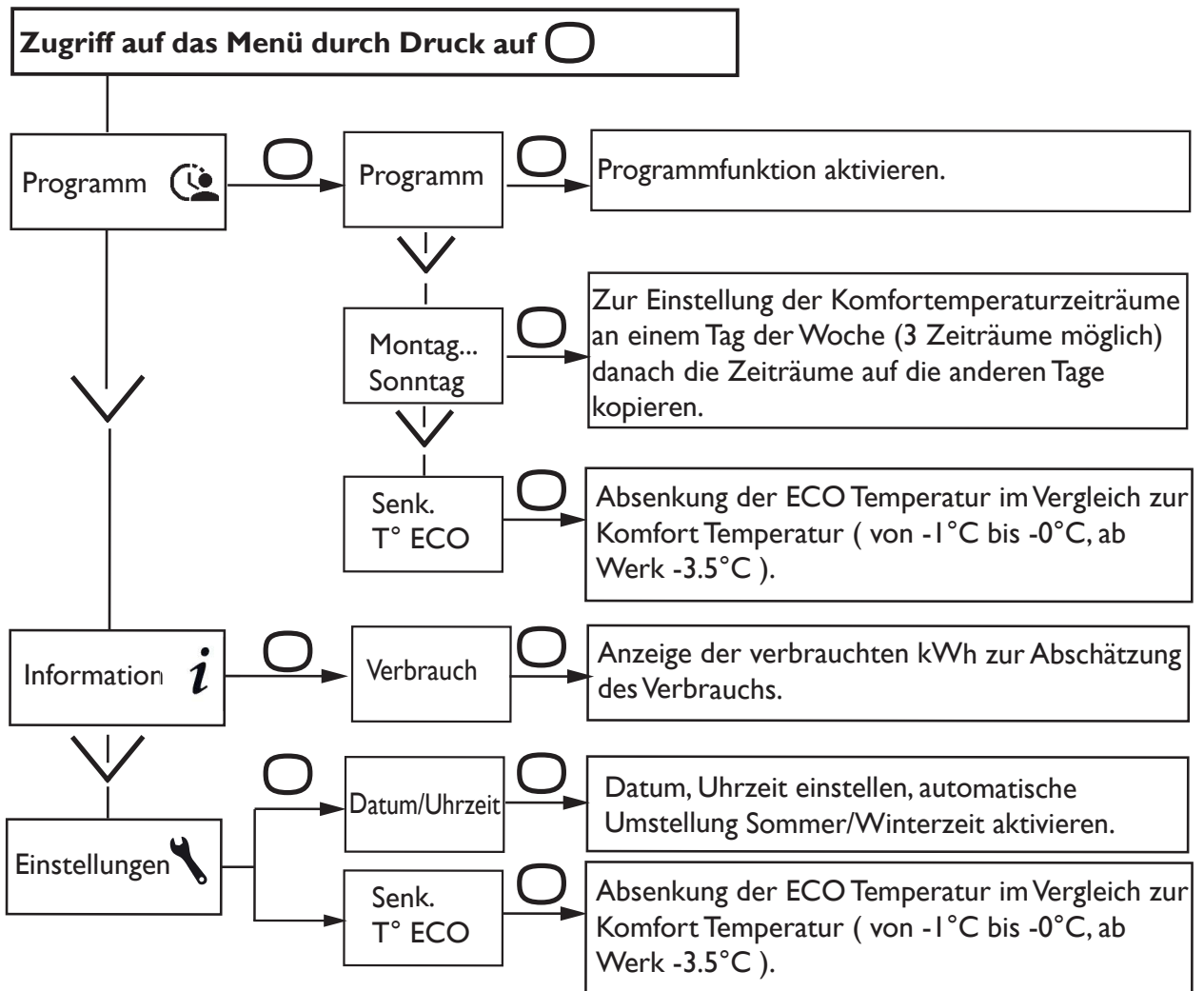

PROG INACTIVE

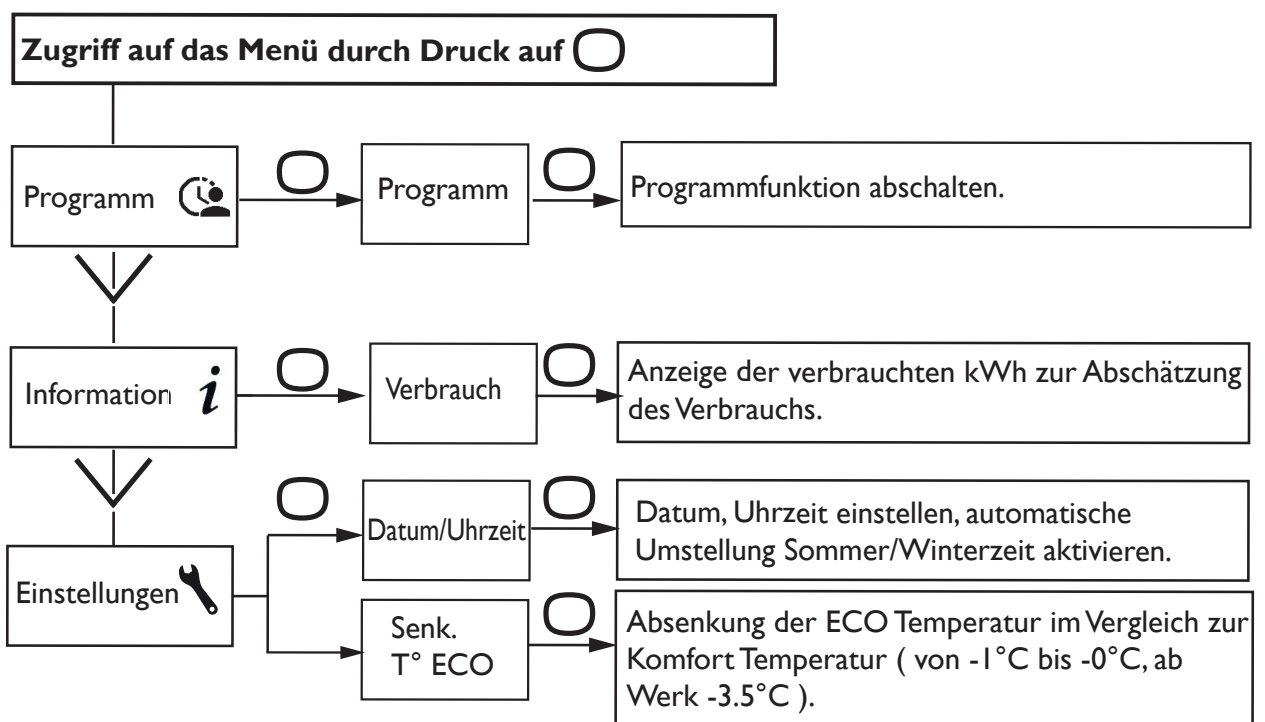

DIE INTERNE PROGRAMMIERUNG VERWENDEN

DE

Ihr Gerät ist mit einer Funktion ausgestattet, die es Ihrem Gerät bei Verwendung der Programmierung ermöglicht, die Vorheizzeit selbsttätig zu lernen.

Wenn Sie die Komfortzeiträume programmiert haben, wird das Gerät die nötige Zeit zum Erreichen der Komforttemperatur berücksichtigen.

Die Beheizung erfolgt also bereits früher, um die Komforttemperatur zu der programmierten Zeit zu erreichen (Vorlaufzeit zwischen 10 und 60 Minuten).

DIE PROGRAMME VERÄNDERN

Sie können für jeden Tag der Woche bis zu 3 Komforttemperaturbereiche einstellen. Außerhalb der Komforttemperaturbereiche wird die Senkung der Temperatur im Programmmodus "ECO Betrieb" eingestellt (siehe Kapitel "Das Menü im PROG-Modus").

Den Tag mit  wählen. Bestätigen .

Wählen . Bestätigen .

Startzeitpunkt mit  oder  wählen. Bestätigen . Endzeitpunkt mit  oder  wählen. Bestätigen .

EIN PROGRAMM KOPIEREN

Sie können das Programm eines Tages auf einen oder mehrere Tage kopieren.

Wählen . Bestätigen .

Die Tage mit  oder  abrollen lassen. Den Tag, auf den Sie kopieren wollen, mit bestätigen.



Um die Kopie zu bestätigen, "Kopieren" wählen. Bestätigen .

Montag	
<input checked="" type="radio"/> Dien	<input checked="" type="radio"/> Frei
<input type="radio"/> Mitt	<input type="radio"/> Sam
<input checked="" type="radio"/> Donn	<input type="radio"/> Son
Kopieren	

Beispiel: Kopie des Programms von Montag auf Dienstag, Donnerstag, Freitag.



Das EXPERT-Menü

Um auf die erweiterten Funktionen des Geräts Zugriff zu nehmen, gleichzeitig mehr als 3 Sekunden lang auf  und auf  drücken.

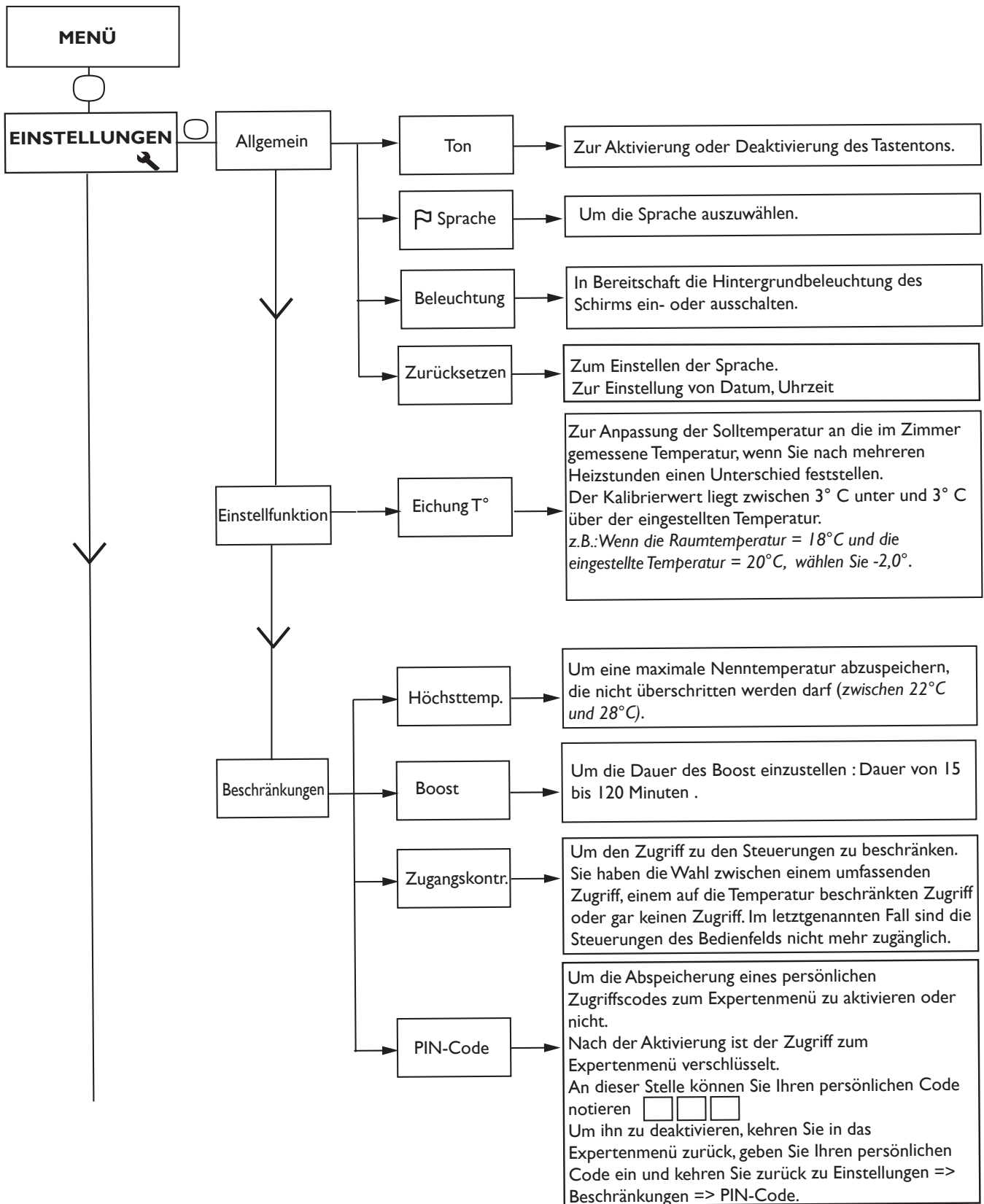

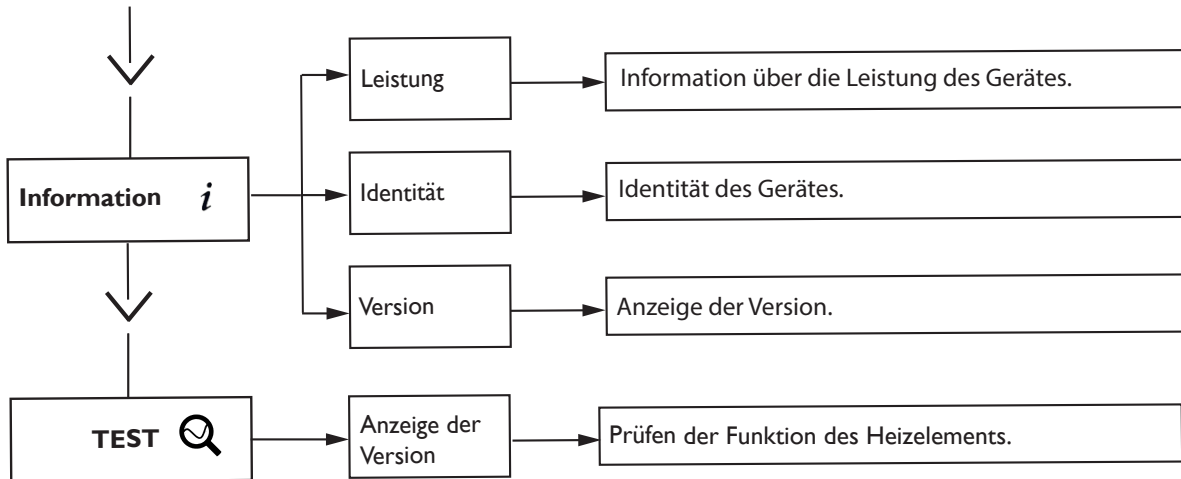

Automatischer Abfluss

Um die Lebensdauer des Geräts zu verlängern und seinen Betrieb zu optimieren, ist im oberen Teil des Kühlerrahmens ein automatischer Kondensatableiter integriert. Dieser arbeitet in völliger Autonomie und erfordert keine Manipulation des Benutzers.

Problembehandlung

Die Raumtemperatur entspricht nicht der Anzeige auf dem Gerät	Sie müssen mindestens 6 Stunden warten, bis die Temperatur sich stabilisiert hat.
Das Gerät heizt nicht.	Überprüfen Sie, ob der Komfort Modus wirklich aktiviert ist. Wenn Sie die Programmierung nutzen, stellen Sie sicher, dass das Programmiermodul auf den Komfortmodus geschaltet ist. Vergewissern Sie sich, dass die Leistungsschalter der Anlage eingeschaltet sind bzw. der Lastabwurfschalter (wenn vorhanden) die Stromversorgung des Geräts nicht unterbrochen hat. Überprüfen Sie die Lufttemperatur im Raum: ist sie zu hoch, leuchtet die Heizleuchte nicht - das Gerät heizt nicht.
Das Gerät heizt ständig.	Stellen Sie sicher, dass das Gerät keinem Luftzug ausgesetzt ist und die Temperatureinstellung nicht verändert wurde. Im Stromnetz kann es zu Störungen kommen. Bei Problemen (blockierter Thermostat, etc.), trennen Sie die Stromversorgung des Geräts (Sicherung, Schutzschalter) für etwa 10 Minuten und schließen Sie es danach wieder an. Tritt das Problem wiederholt auf, lassen Sie die Stromversorgung durch Ihr Energieversorgungsunternehmen überprüfen.
Die Geräteoberfläche ist sehr heiß	Es ist normal, dass das Gerät während des Betriebs heiß wird, die maximale Oberflächentemperatur entspricht den strengen Vorgaben der französischen Elektrizitätsnorm «NF Electricité Performance». Sind Sie dennoch der Auffassung, dass Ihr Gerät zu heiß wird, überprüfen Sie, ob die Leistung der Größe Ihres Raums entspricht (wir empfehlen max. 100 W/m ² bei einer Deckenhöhe von 2,50 m) und das Gerät keinem Luftzug ausgesetzt ist, der die Regulierung stören könnte.
Das Gerät heizt nicht ausreichend.	Erhöhen Sie den Sollwert der Temperatur mit Hilfe der Taste  . Ist die höchste Einstellung erreicht, überprüfen Sie folgendes: <ul style="list-style-type: none"> - Ist ein weiteres Heizgerät im Raum aktiv? - Heizt das Gerät wirklich nur diesen Raum (Tür geschlossen)? - Ist die Stromversorgung des Geräts in Ordnung? - Entspricht die Leistung Ihres Geräts der Raumgröße (wir empfehlen im Durchschnitt 100 W/m² bei einer Deckenhöhe von 2,50 m).
EXPERT Menü wird nicht angezeigt	Sie haben einen PIN eingegeben. Mit dem PIN das Expert Menü aufrufen. Wenn Sie den PIN vergessen haben, 081 eingeben.
Das Gerät folgt nicht der internen Programmierung	Prüfen Sie, dass die Uhrzeit und das Datum eingestellt sind. Ist das Gerät auf Prog Modus gestellt und Prog intern gewählt ?

Eigenschaften

DE

Art.Nr. des Modells	BHG				
Eigenschaft	Symbol	Einheit	Wert		
Wärmeleistung					
			BHG 505	BHG 755	BHG 1005
Nennwärmeleistung	Nenn WL	kW W	0,5 500	0,75 750	1 1000
Minimale Wärmeleistung	Min. WL	kW W	0,5 500	0,75 750	1 1000
Maximale kontinuierliche Wärmeleistung	WL max,c	kW W	0,5 500	0,75 750	1 1000
Hilfsstromverbrauch					
Bei nominaler Wärmeleistung	el max	kW W	0,000	0,000	0,000
bei minimaler Wärmeleistung	el min	kW W	0,000	0,000	0,000
Im Standby-Modus	el sb	kW W	0,00028 0,28	0,00028 0,28	0,00028 0,28
Kontrollart der Wärmeleistung / der Raumtemperatur					
Eigenschaft	Einheit		Ergänzende Information		
Elektronische Kontrolle der Raumtemperatur und Wochenschaltuhr.	ja				
Sonstige Kontrolloptionen					
Kontrolle der Raumtemperatur mit Präsenzsensoren.			nein		
Kontrolle der Raumtemperatur mit Fensteröffnungssensoren.			nein		
Fernsteuerungsoption.			nein		
Adaptive Aktivierungsregelung.			ja		
Begrenzung der Aktivierungsdauer.			nein		
Globethermometer.			nein		
Kontakt	Idem Typenschild				

Geräteentsorgung

ENTSORGUNG VON TRANSPORT- UND VERKAUFSVERPACKUNGSMATERIAL

Damit Ihr Gerät unbeschädigt bei Ihnen ankommt, haben wir es sorgfältig verpackt. Bitte helfen Sie, die Umwelt zu schützen, und entsorgen Sie das Verpackungsmaterial des Gerätes sachgerecht. Wir beteiligen uns gemeinsam mit dem Großhandel und dem Fachhandwerk / Fachhandel in Deutschland an einem wirksamen Rücknahme- und Entsorgungskonzept für die umweltschonende Aufarbeitung der Verpackungen.

Überlassen Sie die Transportverpackung dem Fachhandwerker beziehungsweise dem Fachhandel.

Entsorgen Sie Verkaufsverpackungen über eines der Dualen Systeme in Deutschland.

ENTSORGUNG VON ALTGERÄTEN IN DEUTSCHLAND



Geräteentsorgung

Die mit diesem Symbol gekennzeichneten Geräte dürfen nicht mit dem Hausmüll entsorgt werden.

Als Hersteller sorgen wir im Rahmen der Produktverantwortung für eine umweltgerechte Behandlung und Verwertung der Altgeräte. Weitere Informationen zur Sammlung und Entsorgung erhalten Sie über Ihre Kommune oder Ihren Fachhandwerker / Fachhändler.

Bereits bei der Entwicklung neuer Geräte achten wir auf eine hohe Recyclingfähigkeit der Materialien.

Über das Rücknahmesystem werden hohe Recyclingquoten der Materialien erreicht, um Deponien und die Umwelt zu entlasten. Damit leisten wir gemeinsam einen wichtigen Beitrag zum Umweltschutz.

ENTSORGUNG AUSSERHALB DEUTSCHLANDS

Entsorgen Sie dieses Gerät fach- und sachgerecht nach den örtlich geltenden Vorschriften und Gesetzen.

Garantiebedingungen

DE

Erreichbarkeit

Sollte einmal eine Störung an einem unserer Produkte auftreten, stehen wir Ihnen natürlich mit Rat und Tat zur Seite.

EHT Haustechnik GmbH

Kundendienst

Fürstenberger Straße 77

37603 Holzminden

Tel. 05531 702-111

Fax 05531 702-95890

info@eht-haustechnik.de

Weitere Anschriften sind auf der letzten Seite aufgeführt.

Unseren Kundendienst erreichen Sie telefonisch rund um die Uhr, auch an Samstagen und Sonntagen sowie an Feiertagen. Kundendienstesätze erfolgen während unserer Geschäftszeiten (von 7.15 bis 18.00 Uhr, freitags bis 17.00 Uhr). Als Sonderservice bieten wir Kundendienstesätze bis 21.30 Uhr. Für diesen Sonderservice sowie Kundendienstesätze an Wochenenden und Feiertagen werden höhere Preise berechnet.

Garantiebedingungen

Diese Garantiebedingungen regeln zusätzliche Garantieleistungen von uns gegenüber dem Endkunden. Sie treten neben die gesetzlichen Gewährleistungsansprüche des Kunden. Die gesetzlichen Gewährleistungsansprüche gegenüber den sonstigen Vertragspartnern sind nicht berührt.

Diese Garantiebedingungen gelten nur für solche Geräte, die vom Endkunden in der Bundesrepublik Deutschland als Neugeräte erworben werden. Ein Garantievertrag kommt nicht zustande, soweit der Endkunde ein gebrauchtes Gerät oder ein neues Gerät seinerseits von einem anderen Endkunden erwirbt.

Inhalt und Umfang der Garantie

Die Garantieleistung wird erbracht, wenn an unseren Geräten ein Herstellungs- und/oder Materialfehler innerhalb der Garantiedauer auftritt. Die Garantie umfasst jedoch keine Leistungen für solche Geräte, an denen Fehler, Schäden oder Mängel aufgrund von Verkalkung, chemischer oder elektrochemischer Einwirkung, fehlerhafter Aufstellung bzw. Installation sowie unsachgemäßer Einregulierung, Bedienung oder unsachgemäßer Inanspruchnahme bzw. Verwendung auftreten. Ebenso ausgeschlossen sind Leistungen aufgrund mangelhafter oder unterlassener Wartung, Witterungseinflüssen oder sonstigen Naturerscheinungen.

Die Garantie erlischt, wenn am Gerät Reparaturen, Eingriffe oder Abänderungen durch nicht von uns autorisierte Personen vorgenommen wurden.

Die Garantieleistung umfasst die sorgfältige Prüfung des Gerätes, wobei zunächst ermittelt wird, ob ein Garantieanspruch besteht. Im Garantiefall entscheiden allein wir, auf welche Art der Fehler behoben wird. Es steht uns frei, eine Reparatur des Gerätes ausführen zu lassen oder selbst auszuführen. Etwaige ausgewechselte Teile werden unser Eigentum.

Für die Dauer und Reichweite der Garantie übernehmen wir sämtliche Material- und Montagekosten.

Soweit der Kunde wegen des Garantiefalles aufgrund gesetzlicher Gewährleistungsansprüche gegen andere Vertragspartner Leistungen erhalten hat, entfällt eine Leistungspflicht von uns.

Soweit eine Garantieleistung erbracht wird, übernehmen wir keine Haftung für die Beschädigung eines Gerätes durch Diebstahl, Feuer, Aufruhr oder ähnliche Ursachen.

Über die vorstehend zugesagten Garantieleistungen hinausgehend kann der Endkunde nach dieser Garantie keine Ansprüche wegen mittelbarer Schäden oder Folgeschäden, die durch das Gerät verursacht werden, insbesondere auf Ersatz außerhalb des Gerätes entstandener Schäden, geltend machen. Gesetzliche Ansprüche des Kunden uns gegenüber oder gegenüber Dritten bleiben unberührt.

Garantiedauer

Für im privaten Haushalt eingesetzte Geräte beträgt die Garantiedauer 24 Monate; im Übrigen (zum Beispiel bei einem Einsatz der Geräte in Gewerbe-, Handwerks- oder Industriebetrieben) beträgt die Garantiedauer 12 Monate.

Die Garantiedauer beginnt für jedes Gerät mit der Übergabe des Gerätes an den Kunden, der das Gerät zum ersten Mal einsetzt.

Garantieleistungen führen nicht zu einer Verlängerung der Garantiedauer. Durch die erbrachte Garantieleistung wird keine neue Garantiedauer in Gang gesetzt. Dies gilt für alle erbrachten Garantieleistungen, insbesondere für etwaig eingebaute Ersatzteile oder für die Ersatzlieferung eines neuen Gerätes.

Inanspruchnahme der Garantie

Garantieansprüche sind vor Ablauf der Garantiedauer, innerhalb von zwei Wochen, nachdem der Mangel erkannt wurde, bei uns anzumelden. Dabei müssen Angaben zum Fehler, zum Gerät und zum Zeitpunkt der Feststellung gemacht werden. Als Garantienachweis ist die Rechnung oder ein sonstiger datierter Kaufnachweis beizufügen. Fehlen die vorgenannten Angaben oder Unterlagen, besteht kein Garantieanspruch.

Garantie für in Deutschland erworbene, jedoch außerhalb Deutschlands eingesetzte Geräte
Wir sind nicht verpflichtet, Garantieleistungen außerhalb der Bundesrepublik Deutschland zu erbringen. Bei Störungen eines im Ausland eingesetzten Gerätes ist dieses gegebenenfalls auf Gefahr und Kosten des Kunden an den Kundendienst in Deutschland zu senden. Die Rücksendung erfolgt ebenfalls auf Gefahr und Kosten des Kunden. Etwaige gesetzliche Ansprüche des Kunden uns gegenüber oder gegenüber Dritten bleiben auch in diesem Fall unberührt.

Außerhalb Deutschlands erworbene Geräte

Für außerhalb Deutschlands erworbene Geräte gilt diese Garantie nicht. Es gelten die jeweiligen gesetzlichen Vorschriften und gegebenenfalls die Lieferbedingungen der Ländergesellschaft bzw. des Importeurs.

Adressen und Kontakte

Vertriebszentrale

EHT Haustechnik GmbH

Markenvertrieb AEG
Gutenstetter Straße 10
90449 Nürnberg
info@eht-haustechnik.de
www.aeg-haustechnik.de
Tel. 0911 9656-250
Fax 0911 9656-444

Kundendienstzentrale

Holzminden

Fürstenberger Str. 77
37603 Holzminden
Briefanschrift
37601 Holzminden

Der Kundendienst und Ersatzteilverkauf
ist in der Zeit von
Montag bis Donnerstag
von 7.15 bis 18.00 Uhr und
Freitag von 7.15 bis 17.00 Uhr,
auch unter den nachfolgenden Telefon- bzw.
Telefaxnummern erreichbar:

Kundendienst

Tel. 0911 9656-56015
Fax 0911 9656-56890
kundendienst@eht-haustechnik.de

Ersatzteilverkauf

Tel. 0911 9656-56030
Fax 0911 9656-56800
ersatzteile@eht-haustechnik.de

info@eht-haustechnik.de

www.aeg-haustechnik.de

© EHT Haustechnik



AEG is a registered trademark used under license from AB Electrolux (publ).

Irrtum und technische Änderungen vorbehalten! | Subject to errors and technical changes! | Sous réserve d'erreurs et de modifications techniques! | Onder voorbehoud van vergissingen en technische wijzigingen! | Salvo error o modificación técnica! | Rätt till misstag och tekniska ändringar förbehålls! | Excepto erro ou alteração técnica | Zastrzeżone zmiany techniczne i ewentualne błędy | Omyly a technické změny jsou vyhrazeny! | A muszakai változtatások és tévedések jogát fenntartjuk! | Отсутствие ошибок не гарантируется. Возможны технические изменения. | Chyby a technické zmeny sú vyhradené!

1622

International

Australia

STIEBEL ELTRON Australia Pty. Ltd.
6 Prohasky Street
Port Melbourne VIC 3207
Tel. 03 9645-1833
Fax 03 9645-4366

Austria

STIEBEL ELTRON Ges.m.b.H.
Gewerbegebiet Neubau-Nord
Margaritenstraße 4 A
4063 Hörsching
Tel. 07221 74600-0
Fax 07221 74600-42

Belgium

STIEBEL ELTRON bvba/sprl
't Hofveld 6 - D1
1702 Groot-Bijgaarden
Tel. 02 42322-22
Fax 02 42322-12

Czech Republic

STIEBEL ELTRON spol. s r.o.
K Hájem 946
155 00 Praha 5 - Stodůlky
Tel. 251116-111
Fax 235512-122

Hungary

STIEBEL ELTRON Kft.
Gyár u. 2
2040 Budaörs
Tel. 01 250-6055
Fax 01 368-8097

Netherlands

STIEBEL ELTRON Nederland B.V.
Daviottenweg 36
5222 BH 's-Hertogenbosch
Tel. 073 623-0000
Fax 073 623-1141

Poland

STIEBEL ELTRON Polska Sp. z O.O.
ul. Działkowa 2
02-234 Warszawa
Tel. 022 60920-30
Fax 022 60920-29

Russia

STIEBEL ELTRON LLC RUSSIA
Urzhumskaya street 4,
building 2
129343 Moscow
Tel. 0495 7753889
Fax 0495 7753887

Switzerland

STIEBEL ELTRON AG
Industrie West
Gass 8
5242 Lupfig
Tel. 056 4640-500
Fax 056 4640-501