

# Panasonic®

Bedienungsanleitung  
Mode d'emploi  
Istruzioni per l'uso  
Gebruiksaanwijzing

## CD-Stereoanlage Chaîne stéréo avec lecteur CD Sistema stereo CD CD Stereo System

---

Model No. **SC-UX104**

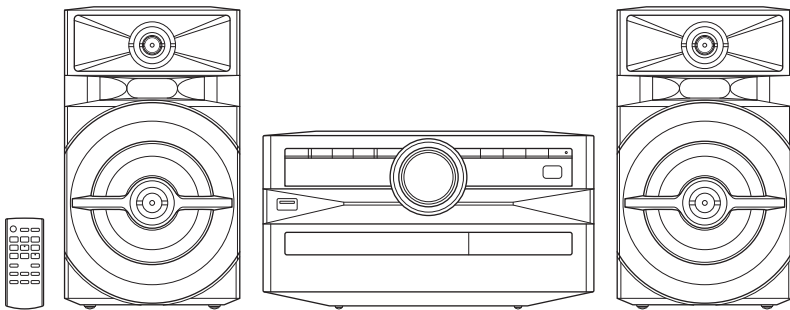

Wir möchten Ihnen dafür danken, dass Sie sich für dieses Gerät entschieden haben.

Um eine optimale Leistung und Sicherheit zu gewährleisten, lesen Sie bitte diese Bedienungsanleitung sorgfältig durch.

Bewahren Sie diese Anleitung auf, um sie später zum Nachschlagen griffbereit zu haben.

Nous vous remercions pour votre achat de cet appareil.

Pour en obtenir des performances optimales et pour votre sécurité, veuillez lire attentivement le présent manuel.

Conservez ce manuel.

La ringraziamo per aver acquistato questo prodotto.

Per ottenere le prestazioni migliori e per la sicurezza, leggere attentamente queste istruzioni.

Conservare questo manuale per future consultazioni.

Dank u voor de aankoop van dit product.

Gelieve deze gebruiksaanwijzing aandachtig door te lezen voor een optimale prestatie en een veilig gebruik van het systeem.

Bewaar deze gebruiksaanwijzing.

Diese Bedienungsanleitung bezieht sich auf das folgende System.

<b>System</b>	SC-UX104
<b>Hauptgerät</b>	SA-UX104
<b>Lautsprecher</b>	SB-UX104

Ihr System kann sich von den Abbildungen unterscheiden.

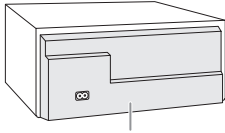

Das Typenschild befindet sich an der Rückseite des Gerätes.

Die Symbole auf diesem Produkt (einschließlich Zubehör) haben folgende Bedeutung:

~	Wechselstrom
	Gerät der Klasse II (Der Aufbau des Produkts ist doppelt isoliert.)
	EIN
	Standby

## Inhaltsverzeichnis

Sicherheitsmaßnahmen	2
Mitgeliefertes Zubehör	3
Die Fernbedienung vorbereiten	3
Aufstellung der Lautsprecher	3
Pflege und Instandhaltung	3
Anschließen	4
Liste der Bedienelemente	5
Vorbereiten des Speichermediums	6
Wiedergabe von Speichermedien	7
Radio	8
DAB+	9
Uhr und Timer	10
Klangeffekte	11
Jukebox	11
Externe Geräte	12
Andere	12
Fehlersuchanleitung	13
Technische Daten	15
Referenzen	16

## Sicherheitsmaßnahmen

### WARNUNG!

#### Gerät

- Zur Reduzierung der Gefahr von Brand, elektrischem Schlag und Beschädigung:
  - Dieses Gerät sorgfältig vor Nässe, Feuchtigkeit, Spritz- und Tropfwasser schützen.
  - Blumenvasen und andere mit Flüssigkeiten gefüllte Behälter dürfen nicht auf dieses Gerät gestellt werden.
  - Das empfohlene Zubehör verwenden.
  - Auf keinen Fall die Abdeckung entfernen.
  - Versuchen Sie nie, dieses Gerät selbst zu reparieren. Reparaturarbeiten sind grundsätzlich dem Kundendienstpersonal zu überlassen.
  - Lassen Sie keine Metallgegenstände in dieses Gerät fallen.

### VORSICHT!

#### Gerät

- Zur Reduzierung der Gefahr von Brand, elektrischem Schlag und Beschädigung:
    - Um ausreichende Belüftung zu gewährleisten, darf dieses Gerät nicht in einem Bücherregal, Einbauschrank oder einem sonstigen engen Raum installiert oder aufgestellt werden.
    - Achten Sie darauf, die Entlüftungsschlitze des Gerätes nicht durch Gegenstände aus Papier oder Stoff zu blockieren, z. B. Zeitungen, Tischdecken und Vorhänge.
    - Stellen Sie keine Quellen offener Flammen, z. B. brennende Kerzen, auf das Gerät.
  - Dieses Gerät ist für den Betrieb in Gebieten mit gemäßigttem Klima bestimmt.
  - Dieses Gerät kann beim Betrieb Hochfrequenzstörungen auffangen, die von einem in der Nähe verwendeten Handy verursacht werden. Falls eine solche Störbeeinflussung festgestellt wird, sollte das Handy in größerer Entfernung von diesem Gerät betrieben werden.
  - Dieses Gerät erzeugt Laserstrahlung. Durchführung anderer Vorgänge als der hier angegebenen kann zu gefährlicher Strahlung führen.
  - Stellen Sie das Gerät auf einer ebenen Fläche so auf, dass es vor direkter Sonneneinstrahlung, hoher Temperatur, hoher Luftfeuchtigkeit und starken Erschütterungen geschützt ist.
- Netzkabel**
- Der Netzstecker fungiert als Abschaltvorrichtung. Installieren Sie dieses Gerät so, dass der Netzstecker sofort aus der Steckdose gezogen werden kann.

## Batterie

- Explosionsgefahr bei falschem Einlegen der Batterie.
- Nur mit einem vom Hersteller empfohlenen Typ ersetzen.
- Was die Entsorgung der Batterien betrifft, erfragen Sie bitte bei den örtlichen Behörden oder Ihrem Händler, welches die ordnungsgemäße Entsorgungsmethode ist.
- Niemals starker Wärme oder offenen Flammen aussetzen.
- Die Batterie(n) nicht über längere Zeit bei geschlossenen Türen und Fenstern in direktem Sonnenlicht im Auto liegen lassen.
- Die Batterie niemals zerlegen oder kurzschließen.
- Die Alkali- oder Mangan-Batterie niemals wieder aufladen.
- Niemals eine Batterie mit abgelöster Umhüllung benutzen.
- Wenn die Fernbedienung für längere Zeit nicht benutzt wird, nehmen Sie die Batterie heraus. Bewahren Sie sie an einem kühlen, dunklen Ort auf.

## Mitgeliefertes Zubehör

Kontrollieren Sie bitte das mitgelieferte Zubehör.

- 1 Netzkabel
- 1 DAB-Antenne



- 2 Ferritkerne



### VORSICHT!

Den Ferritkern stets außerhalb der Reichweite von Kleinkindern aufbewahren, um ein Verschlucken zu verhindern.

- 1 Fernbedienung (N2QAYB001093)
- 1 Batterie für die Fernbedienung

### Hinweis:

Verwenden Sie ein Netzkabel, das in Ihre Netzsteckdose passt.

## Aufstellung der Lautsprecher

Die linken und rechten Lautsprecher sind identisch.

### Verwenden Sie ausschließlich die mitgelieferten Lautsprecher.

Die Verwendung anderer Lautsprecher kann zu Systemschäden führen und die Klangqualität beeinträchtigen.

### Hinweis:

- Stellen Sie die Lautsprecher in einer Entfernung von mehr als 10 mm vom Hauptgerät auf, um ausreichende Luftzirkulation zu gewährleisten.
- Stellen Sie die Lautsprecher auf eine sichere und ebene Oberfläche.
- Diese Lautsprecher sind nicht mit einer magnetischen Abschirmung ausgestattet. Sie dürfen daher nicht in der Nähe von Fernsehgeräten, PCs oder anderen Geräten, die für magnetische Einstreuungen empfindlich sind, aufgestellt werden.
- Wiedergabe mit hohem Lautstärkepegel über längere Zeiträume hinweg kann zu einer Beschädigung und einer Verkürzung der Lebensdauer den Lautsprechern führen.
- Verringern Sie die Lautstärke bei folgenden Bedingungen, um Schäden vorzubeugen:
  - Bei Wiedergabe von verzerrtem Klang.
  - Bei der Einstellung des Klangcharakters.

### VORSICHT!

- **Verwenden Sie diese Lautsprecher ausschließlich mit dem dafür vorgesehenen System. Anderenfalls kann es zu Schäden am Verstärker und den Lautsprechern kommen und Brandgefahr bestehen. Falls ein Schaden auftritt oder sich die Wiedergabeleistung plötzlich verschlechtert, wenden Sie sich bitte an den Kundendienst.**
- **Ändern Sie nicht die Lautsprecher oder die Lautsprecherkabel, da dies das System beschädigen könnte.**
- **Folgen Sie den in dieser Anleitung vorgegebenen Schritten zum Anschließen der Lautsprecher.**
- **Berühren Sie nicht die Schallobertflächen der Lautsprechermembran:**
  - Anderenfalls kann die Lautsprechermembran beschädigt werden.
  - Die Lautsprechermembran kann sich erhitzen.

## Die Fernbedienung vorbereiten

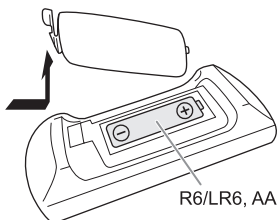

Benutzen Sie eine Alkali- oder Mangan-Batterie.

Legen Sie die Batterie so ein, dass die Pole (+ und -) mit den Symbolen in der Fernbedienung übereinstimmen.

## Pflege und Instandhaltung

Trennen Sie vor der Wartung das Netzkabel vom Netz. Reinigen Sie dieses System mit einem weichen, trockenen Tuch.

- Verwenden Sie zum Reinigen dieser Anlage auf keinen Fall Alkohol, Farbverdünner oder Benzin.
- Vor Gebrauch eines chemisch behandelten Reinigungstuchs lesen Sie bitte die dem Tuch beiliegende Gebrauchsanweisung.

# Anschließen

Schließen Sie das Netzkabel erst an, nachdem alle anderen Anschlüsse vorgenommen wurden.

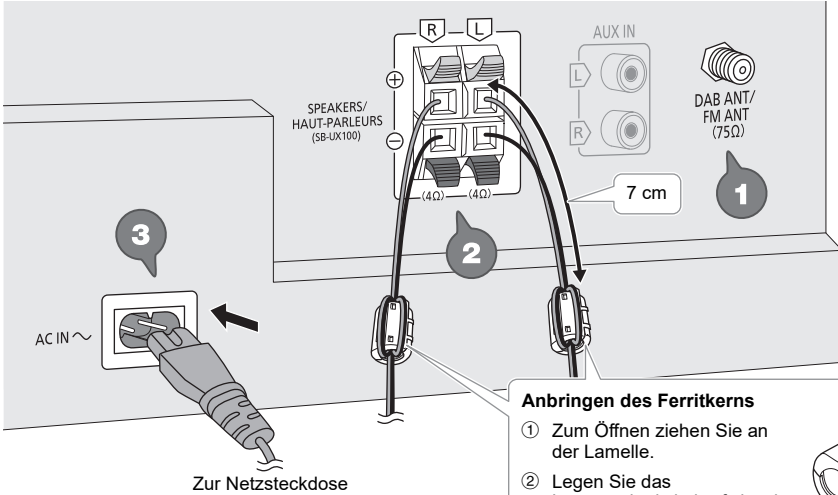

## 1 Verbinden Sie die DAB-Antenne.

Achten Sie darauf, die Mutter fest anzuziehen. Drehen Sie die Antenne bei **A** um den Empfang zu verbessern.

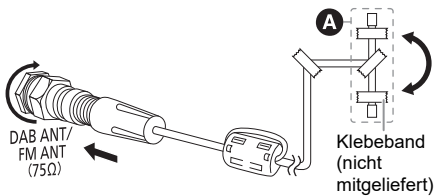

### Hinweis:

- Verwenden Sie keine anderen DAB-Antennen, außer der mitgelieferten.
- Montieren Sie die Antenne nicht auf Metallgegenstände wie Wasserrohre oder jegliche Metallteile des Gebäudes.
- Bei schlechter Empfangsqualität empfiehlt sich der Gebrauch einer Außenantenne (nicht mitgeliefert).

### Anbringen des Ferritkerns

- ① Zum Öffnen ziehen Sie an der Lamelle.
- ② Legen Sie das Lautsprecherkabel auf eine der konkaven Oberflächen. Stellen Sie sicher, dass der Ferritkern etwa 7 cm vom Ende der Lautsprecherkabel entfernt ist.
- ③ Wickeln Sie das Lautsprecherkabel um den Ferritkern und auf die andere konkave Oberfläche.
- ④ Schließen Sie den Ferritkern, bis er einrastet.

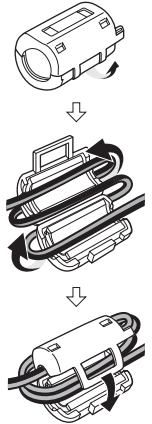

### Hinweis:

Wird der Ferrit-Kern nicht an den Lautsprecherkabel angebracht, kann dies zu schlechtem Radioempfang führen.

## 2 Verbinden Sie die Lautsprecher.

Schließen Sie die Lautsprecherkabel an die Klemmen der gleichen Farbe an.

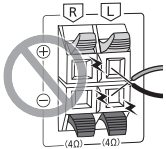
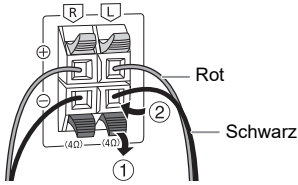

**Achten Sie darauf, die Lautsprecherkabel nicht kurzzuschließen oder umzupolen, da dies die Lautsprecher beschädigen kann.**

## 3 Verbinden Sie das Netzkabel.

Verwenden Sie keine anderen Netzkabeln, außer den mitgelieferten.

### Stromsparmodus

Das System verbraucht eine geringe Menge an Strom, selbst wenn es sich im Standby-Modus befindet. Bei Nichtverwendung empfehlen wir, das System von der Stromversorgung zu trennen.

Einige Einstellungen werden gelöscht, wenn das System von der Stromversorgung getrennt wird. Diese müssen erneut vorgenommen werden.

### Hinweis:

Halten Sie die Antennen von Lautsprecherkabeln und Netzkabeln fern, damit keine Störgeräusche entstehen.

## Liste der Bedienelemente

Steuern Sie das System per Fernbedienung. Diese Funktionen können auch mit den Tasten des Hauptgeräts ausgeführt werden, wenn diese die gleichen Bezeichnungen aufweisen.

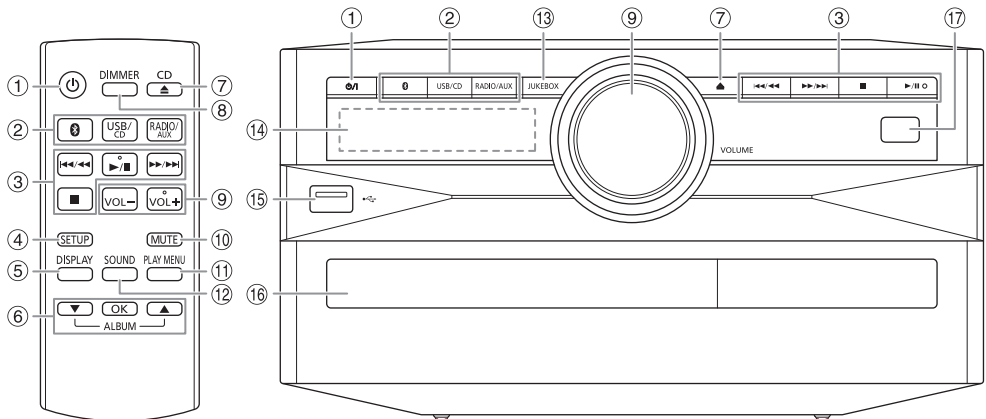

### 1 Bereitschafts-/Ein-Schalter [⏻], [⏻]

Mit diesem Schalter wird das Gerät aus der elektrischen Betriebsbereitschaft heraus eingeschaltet. Auch im Bereitschaftszustand nimmt das Gerät eine geringe Menge Strom auf.

### 2 Audioquelle auswählen

Info über das Hauptgerät:  
Um die Bluetooth®-Kopplung zu starten, halten Sie [🔊] gedrückt.

### 3 Einfache Wiedergabesteuerung

### 4 Setup-Menü anzeigen

### 5 Informationen anzeigen

### 6 Wählen bzw. bestätigen Sie die Option

### 7 Öffnen und schließen des Disc-Fachs

### 8 Helligkeit der Anzeige einstellen

Die Beleuchtung wird ebenfalls ausgeschaltet.  
Um diese Funktion zu löschen, Taste erneut drücken.

### 9 Stellen Sie den Lautstärkepegel ein

### 10 Stummschalten des Tons

Um diese Funktion zu löschen, Taste erneut drücken.  
„MUTE“ wird ebenfalls abgeschaltet, wenn die Lautstärke verändert oder das Gerät ausgeschaltet wird.

### 11 Wiedergabemenü anzeigen

### 12 Klangeffekte auswählen

### 13 Wählen Sie die Jukebox

### 14 Anzeigebereich

### 15 USB-Port (←→)

### 16 Disc-Fach

### 17 Fernbedienungssensor

Entfernung: Innerhalb von ca. 7 m  
Winkel: Ca. 20° auf und ab, 30° nach links und rechts

# Vorbereiten des Speichermediums

## Disc

- 1 Drücken Sie [CD ▲] (Hauptgerät: [▲]), um das Disc-Fach zu öffnen.**  
Legen Sie eine Disc mit dem Label nach oben ein. Drücken Sie erneut, um das Disc-Fach zu schließen.
- 2 Drücken Sie wiederholt [USB/CD], um „CD“ auszuwählen.**

## USB

### Vorbereitung

Bevor Sie ein USB-Gerät an das System anschließen, vergewissern Sie sich, dass Sie eine Sicherheitskopie Ihrer Daten angelegt haben.

- 1 Verringern Sie die Lautstärke und schließen Sie das USB-Gerät an den USB-Anschluss an.**  
Halten Sie das Hauptgerät fest, wenn Sie das USB-Gerät anschließen oder entfernen.
- 2 Drücken Sie wiederholt [USB/CD], um „USB“ auszuwählen.**

### Hinweis:

- Verwenden Sie keine USB-Verlängerungskabel. USB-Geräte, die über ein Kabel angeschlossen sind, werden von diesem System nicht erkannt.
- Bei kleineren USB-Geräten können Sie ein Schlüsselband oder eine Schnur am Riemenloch der Vorrichtung befestigen, so dass diese leicht herausgezogen werden können.
- Einige Geräte können nicht geladen werden, da der maximale USB-Ladestrom nur 0,5 A beträgt.

## Bluetooth®

Mit Bluetooth® können Sie die Verbindung und Wiedergabe mit einem Audiogerät drahtlos durchführen.

### Vorbereitung

- Schalten Sie das Hauptgerät ein.
- Schalten Sie die Bluetooth®-Funktion des Geräts ein und platzieren Sie das Gerät in der Nähe des Systems.
- Für weitere Details lesen Sie die Bedienungsanleitung des Geräts.

### Koppeln eines Geräts

#### Vorbereitung

Wenn dieses System mit einem Bluetooth®-Gerät verbunden ist, trennen Sie es (⇒ 6).

- 1 Drücken Sie [⊗].**  
Wenn „PAIRING“ angezeigt wird, fahren Sie mit Schritt 3 fort.
- 2 Drücken Sie [PLAY MENU], um „PAIRING“ auszuwählen, und danach [OK].**

- 3 Wählen Sie „SC-UX104“ aus dem Bluetooth®-Menü des Geräts.**

Wenn Sie zur Eingabe eines Passworts aufgefordert werden, geben Sie „0000“ oder „1234“ ein. Nachdem das Pairing erfolgt ist, wird das Gerät einen automatischen Verbindungsaufbau mit dem System herstellen. Eventuell wird die MAC-Adresse (z. B. 6C:5A:B5:B3:1D:0F) angezeigt, bevor „SC-UX104“ angezeigt wird. Der Name des angeschlossenen Geräts wird einige Sekunden lang angezeigt.

#### Verwenden des Hauptgeräts

- 1 Halten Sie [⊗] gedrückt, bis „PAIRING“ angezeigt wird.**
- 2 Wählen Sie „SC-UX104“ aus dem Bluetooth®-Menü des Geräts.**

#### Hinweis:

Das Pairing kann mit bis zu 8 Geräten mit diesem System ausgeführt werden. Beim Koppeln eines 9. Geräts wird das am längsten nicht verwendete Gerät ersetzt.

## Anschließen eines Geräts

### Vorbereitung

Wenn dieses System mit einem Bluetooth®-Gerät verbunden ist, trennen Sie es (⇒ 6).

- 1 Drücken Sie [⊗].**  
„BLUETOOTH READY“ wird angezeigt.
- 2 Wählen Sie „SC-UX104“ aus dem Bluetooth®-Menü des Geräts.**  
Der Name des angeschlossenen Geräts wird einige Sekunden lang angezeigt.
- 3 Starten Sie die Wiedergabe auf dem Gerät.**

#### Hinweis:

- Damit das Gerät verbunden wird, muss ein Pairing durchgeführt werden.
- Dieses System kann jeweils nur mit einem Gerät verbunden werden.
- Wenn „BLUETOOTH“ als Quelle ausgewählt ist, versucht dieses System automatisch, eine Verbindung mit dem zuletzt verbundenen Gerät herzustellen. („LINKING“ wird während dieses Prozesses angezeigt.)

## Trennen der Verbindung mit dem Gerät

### Während ein Bluetooth®-Gerät angeschlossen ist

- 1 Drücken Sie wiederholt [PLAY MENU], um „DISCONNECT?“ auszuwählen.**
- 2 Drücken Sie [▲, ▼], um „OK? YES“ auszuwählen, und danach [OK].**  
„BLUETOOTH READY“ wird angezeigt. Um die Funktion abzuschalten, wählen Sie „OK? NO“.

#### Verwenden des Hauptgeräts

Halten Sie [⊗] gedrückt, bis „PAIRING“ angezeigt wird.

#### Hinweis:

- Die Verbindung zum Gerät wird unterbrochen, wenn:
  - Wählen Sie eine andere Quelle.
  - Platzieren Sie das Gerät außerhalb der maximalen Reichweite.
  - Wählen Sie aus dem Bluetooth®-Menü des Geräts.
  - Das System oder das Gerät abgeschaltet wird.

# Wiedergabe von Speichermedien

Die folgenden Markierungen zeigen die Verfügbarkeit der Funktion.

**CD:** CD-R/RW im CD-DA-Format oder mit MP3-Dateien.

**USB:** USB-Gerät mit MP3-Dateien.

**BLUETOOTH:** Bluetooth®-Gerät.

## Einfache Wiedergabe

**CD USB BLUETOOTH**

Wiedergabe	Drücken Sie <b>[▶/  ]</b> .
Stopp	Drücken Sie <b>[■]</b> . <b>USB</b> Diese Position ist gespeichert. „RESUME“ wird angezeigt. Drücken Sie erneut, um vollständig zu stoppen.
Pause	Drücken Sie <b>[▶/  ]</b> . Drücken Sie erneut, um die Wiedergabe fortzusetzen.
Überspringen	Drücken Sie <b>[◀◀/▶▶]</b> oder <b>[▶▶/▶▶]</b> , um den Titel zu überspringen. <b>CD USB</b> Drücken Sie <b>[▲, ▼]</b> , um das MP3-Album zu überspringen.
Suchen	Halten Sie <b>[◀◀/▶▶]</b> oder <b>[▶▶/▶▶]</b> gedrückt.

### Hinweis:

Je nach Bluetooth®-Gerät ist es möglich, dass einige Funktionen wirkungslos sind.

## Verfügbare Informationen anzeigen

**CD USB BLUETOOTH**

Sie können die verfügbaren Informationen, wie z. B. MP3-Album und Titelnummer, auf dem Display anzeigen.

### Drücken Sie [DISPLAY].

Beispiel: Anzeige von MP3-Album und -Titelnummer.

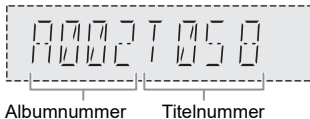

Albumnummer      Titelnummer

### Hinweis:

- Maximale Anzahl von Zeichen, die angezeigt werden können: Ungefähr 32
- Dieses System unterstützt ID3-Tags der Versionen 1.0, 1.1 und 2.3.
- Textdaten, die vom System nicht unterstützt werden, werden womöglich anders angezeigt.

## Wiedergabemenü

**CD USB**

### 1 CD

Drücken Sie **[PLAY MENU]**.

**USB**

Drücken Sie wiederholt **[PLAY MENU]**, um „PLAYMODE“ auszuwählen.

### 2

Drücken Sie **[▲, ▼]**, um die Einstellung zu wählen, und drücken Sie dann **[OK]**.

OFF PLAYMODE	Verwerfen Sie die Einstellung.
1-TRACK 1 ▶	Einen ausgewählten Titel abspielen. Drücken Sie <b>[◀◀/▶▶]</b> oder <b>[▶▶/▶▶]</b> , um den gewünschten Titel auszuwählen.
1-ALBUM 1 ■	Ein ausgewähltes MP3-Album abspielen. Drücken Sie <b>[▲, ▼]</b> , um das MP3-Album auszuwählen.
RANDOM RND	Alle Titel in zufälliger Reihenfolge abspielen.
1-ALBUM RANDOM 1 ■ RND	Alle Titel eines ausgewählten MP3-Albums in zufälliger Reihenfolge abspielen. Drücken Sie <b>[▲, ▼]</b> , um das MP3-Album auszuwählen.
ALL REPEAT ⌚	Alle Titel werden wiederholt.
1-TRACK REPEAT 1 ▶ ⌚	Wiederholte 1-TRACK.
1-ALBUM REPEAT 1 ■ ⌚	Wiederholte 1-ALBUM.
RANDOM REPEAT RND ⌚	Wiederholte Zufallswiedergabe.
1-ALBUM RANDOM REPEAT 1 ■ RND ⌚	Wiederholte 1-ALBUM RANDOM.

### Hinweis:

- Bei Zufallswiedergabe ist kein Sprung zu Titeln möglich, die bereits abgespielt wurden.
- Beim Öffnen des Disc-Faches oder Trennen des USB-Gerätes wird die Einstellung verworfen.

## Link-Modus

**BLUETOOTH**

Sie können den Link-Modus ändern, um ihn an den Verbindungstyp anzupassen.

### Vorbereitung

Wenn dieses System mit einem Bluetooth®-Gerät verbunden ist, trennen Sie es (⇒ 6).

### 1

Drücken Sie wiederholt **[PLAY MENU]**, um „LINK MODE“ auszuwählen.

### 2

Drücken Sie **[▲, ▼]**, um den Modus zu wählen, und drücken Sie dann **[OK]**.

MODE 1	Schwerpunkt auf Konnektivität.
MODE 2 (Standardeinstellung)	Schwerpunkt auf Klangqualität.

#### Hinweis:

- Wenn mit dieser Funktion Videoinhalte wiedergegeben werden, sind Video- und Audio-Ausgabe evtl. nicht synchronisiert. Wählen Sie in diesem Fall „MODE 1“.
- Wählen Sie „MODE 1“, wenn der die Tonausgabe ist unterbrochen.

#### Hinweis zu Disc

- Dieses System kann CD-R/RW mit Inhalten im CD-DA- oder MP3-Format wiedergeben.
- Finalisieren Sie die Disc vor der Wiedergabe auf dem Gerät, auf dem sie aufgenommen wurde.
- Einige CD-R/RW können aufgrund der Beschaffenheit der Aufnahme nicht abgespielt werden.

#### Hinweis zu USB-Geräten

- Es gibt bei diesem System keine Garantie, dass die Verbindung mit allen USB-Geräten aufgebaut werden kann.
- Dieses System unterstützt USB 2.0 bei voller Geschwindigkeit.
- Dieses System kann USB-Geräte von bis zu 32 GB unterstützen.
- Nur das FAT 12/16/32-Dateisystem wird unterstützt.

#### Hinweis zu MP3-Dateien

- Dateien werden als Titel behandelt, während Ordner als Alben angesehen werden.
- Die Titel müssen die Erweiterung „.mp3“ oder „.MP3“ besitzen.
- Die Titel werden nicht unbedingt in der Reihenfolge der Aufnahme abgespielt.
- Je nach Sektorgröße ist es möglich, dass einige Dateien nicht funktionieren.

#### MP3-Datei auf einer Disc

- Dieses System hat Zugriffsmöglichkeiten auf bis zu:
  - 255 Alben (einschließlich Hauptordner)
  - 999 Titel
  - 20 Sitzungen
- Discs müssen dem Format ISO9660 Stufe 1 oder 2 entsprechen (außer erweiterte Formate).

#### MP3-Datei auf einem USB-Gerät

- Dieses System hat Zugriffsmöglichkeiten auf bis zu:
  - 800 Alben (einschließlich Hauptordner)
  - 8000 Titel
  - 999 Titel in einem Album

## Radio

#### Vorbereitung

Drücken Sie wiederholt [RADIO/AUX], um „FM“ auszuwählen.

### Manuelle Abstimmung

- 1 Drücken Sie wiederholt [PLAY MENU], um „TUNE MODE“ auszuwählen.
- 2 Drücken Sie [▲, ▼], um „MANUAL“ auszuwählen, und danach [OK].
- 3 Drücken Sie [◀◀/▶▶] oder [▶▶/▶▶], um den Sender einzustellen.  
Zur automatischen Abstimmung halten Sie die Taste gedrückt, bis die Frequenz sich schnell zu ändern beginnt.  
„STEREO“ wird angezeigt, wenn eine Stereosendung empfangen wird.

#### Verwenden des Hauptgeräts

- 1 Drücken Sie [■], um „MANUAL“ auszuwählen.
- 2 Drücken Sie [◀◀/▶▶] oder [▶▶/▶▶], um den Sender einzustellen.

### Speicher voreinstellen

Sie können bis zu 30 FM (UKW)-Sender speichern.

#### Automatische Voreinstellung

- 1 Drücken Sie [PLAY MENU], um „A.PRESET“ auszuwählen.
- 2 Drücken Sie [▲, ▼], um „LOWEST“ oder „CURRENT“ auszuwählen, und danach [OK].

LOWEST	Die Abstimmung beginnt mit der niedrigsten Frequenz.
CURRENT	Die Abstimmung beginnt mit der aktuellen Frequenz.

Danach belegt der Tuner die Speicherplätze in aufsteigender Reihenfolge mit allen beim Suchlauf abgestimmten Sendern.  
Um die Funktion abzuschalten, [■] drücken.

#### Manuelle Voreinstellung

- 1 Drücken Sie wiederholt [PLAY MENU], um „TUNE MODE“ auszuwählen.
- 2 Drücken Sie [▲, ▼], um „MANUAL“ auszuwählen, und danach [OK].
- 3 Drücken Sie [◀◀/▶▶] oder [▶▶/▶▶], um den Sender einzustellen.
- 4 Drücken Sie [OK].
- 5 Drücken Sie [▲, ▼], um einen Speicherplatz zu wählen, und drücken Sie dann [OK].  
Wiederholen die Schritte 3 bis 5, um weitere Sender einzustellen.  
Der neue Sender ersetzt den Sender mit der gleichen Voreinstellungsnummer.



## Einen vorprogrammierten Sender auswählen

- 1** Drücken Sie wiederholt [PLAY MENU], um „TUNE MODE“ auszuwählen.
- 2** Drücken Sie [▲, ▼], um „PRESET“ auszuwählen, und danach [OK].
- 3** Drücken Sie [◀◀/◀◀] oder [▶▶/▶▶], um den vorprogrammierten Sender auszuwählen.

### Verwenden des Hauptgeräts

- 1** Drücken Sie [■], um „PRESET“ auszuwählen.
- 2** Drücken Sie [◀◀/◀◀] oder [▶▶/▶▶], um den vorprogrammierten Sender auszuwählen.

## Verbessern der Klangqualität

- 1** Drücken Sie wiederholt [PLAY MENU], um „FM MODE“ auszuwählen.
- 2** Drücken Sie [▲, ▼], um „MONO“ auszuwählen, und danach [OK].  
Um die Funktion abzuschalten, wählen Sie „STEREO“.  
Der „MONO“-Modus wird auch aufgehoben, wenn die Frequenz geändert wird.  
**Um die Einstellung beizubehalten**  
Fahren Sie mit Schritt 4 von „Manuelle Voreinstellung“ (⇒ 8) fort.

## Überprüfen des Signalstatus

Drücken Sie [DISPLAY], um „FM STATUS“ auszuwählen.

FM - - - -	Das FM (UKW)-Signal ist schwach. Das System ist nicht auf einen Sender eingestellt.
FM ST	Das FM (UKW)-Signal ist stereo.
FM MONO	Als „FM MODE“ wurde „MONO“ gewählt. Das FM (UKW)-Signal ist mono.

## Empfang von RDS-Programmen

Der Tuner dieses Systems ermöglicht den Empfang von Sendern des Radiodaten systems (RDS) in Gebieten, wo RDS-Programme ausgestrahlt werden.

Drücken Sie wiederholt [DISPLAY].

PS	Programmdienst
PTY	Programmtyp
FREQ	Frequenz

### Hinweis:

Bei ungünstigen Empfangsbedingungen erscheinen u. U. keine RDS-Anzeigen.

## DAB+

### Vorbereitung

Drücken Sie wiederholt [RADIO/AUX], um „DAB+“ auszuwählen.

### Hinweis:

Wenn Sie die Option „DAB+“ zum ersten Mal auswählen, gleicht das System automatisch ab.

## Manuelle Abstimmung

- 1** Drücken Sie wiederholt [PLAY MENU], um „MANUAL SCAN“ auszuwählen.
- 2** Drücken Sie [▲, ▼], um den Frequenzblock zu wählen, und drücken Sie dann [OK].  
Wird kein Sender gefunden, wird „SCAN FAILED“ angezeigt.  
Stellen Sie die Antenne ein, und versuchen Sie es nochmals.

## Automatische Scharabstimmung

- 1** Drücken Sie [PLAY MENU], um „AUTO SCAN“ auszuwählen, und danach [OK].  
„START?“ wird angezeigt.
- 2** Drücken Sie [OK], um mit dem Abgleich zu beginnen.  
„DAB AUTO SCAN“ wird angezeigt.  
Wird kein Sender gefunden, wird „SCAN FAILED“ angezeigt.  
Führen Sie eine manuelle Abstimmung durch.

### Hinweis:

Nach automatischem Abgleich werden voreingestellte Frequenzen gelöscht.

## Speicher voreinstellen

Sie können bis zu 20 Sender speichern.

- 1** Drücken Sie wiederholt [PLAY MENU], um „TUNE MODE“ auszuwählen.
- 2** Drücken Sie [▲, ▼], um „STATION“ auszuwählen, und danach [OK].
- 3** Drücken Sie [◀◀/◀◀] oder [▶▶/▶▶], um den Sender einzustellen.
- 4** Drücken Sie [OK].
- 5** Drücken Sie [▲, ▼], um einen Speicherplatz zu wählen, und drücken Sie dann [OK].  
Wiederholen die Schritte 3 bis 5, um weitere Sender einzustellen.  
Der neue Sender ersetzt den Sender mit der gleichen Voreinstellungsnummer.

### Hinweis:

Sie können einen Sender nicht voreinstellen, wenn der Sender gerade nicht sendet oder Sie einen sekundären Dienst ausgewählt haben.



### So aktivieren Sie den Timer

- 1 Bereiten Sie die gewünschte Wiedergabequelle vor (Disc, USB oder Radio), und stellen Sie die Lautstärke ein.
- 2 Drücken Sie wiederholt [SETUP], um „TIMER SET“ auszuwählen.
- 3 Drücken Sie [▲, ▼], um „PLAY ON“ auszuwählen, und danach [OK].  
„⊙“ wird angezeigt.  
Um die Funktion abzuschalten, wählen Sie „PLAY OFF“. Die Timerfunktionen werden nur aktiviert, wenn das System ausgeschaltet ist.

### Zum Überprüfen der Einstellung

Drücken Sie wiederholt [SETUP], um „TIMER ADJ“ auszuwählen, und danach [OK].  
Drücken Sie im Standby-Modus zweimal [DISPLAY].

#### Hinweise:

- Der Timer beginnt mit einer niedrigen Lautstärke und wird sich nach und nach bis zum voreingestellten Pegel erhöhen.
- Der Timer wird täglich zur eingestellten Zeit aktiviert, wenn er eingeschaltet ist.
- Wenn Sie das System bei aktiviertem Timer aus- und dann wieder einschalten, stoppt der Timer nicht bei der Endzeit.

## Klangeffekte

### Voreingestellter EQ (Preset EQ)

- 1 Drücken Sie [SOUND], um „PRESET EQ“ auszuwählen.
- 2 Drücken Sie [▲, ▼], um die gewünschte voreingestellte EQ-Einstellung zu wählen, und drücken Sie dann [OK].  
Voreingestellte EQ-Einstellungen: „ROCK“, „POP“, „AFRO BEAT“, „ARABIC“, „PERSIAN“, „INDIA BASS“, „DANGDUT“, „MALAY POP“, „ELECTRONICA“, „REGGAETON“, „SALSA“, „SAMBA“, „FOOTBALL“ oder „FLAT“.

### Manuelle EQ (Manual EQ)

- 1 Drücken Sie wiederholt [SOUND], um „MANUAL EQ“ auszuwählen.
- 2 Drücken Sie [▲, ▼], um den Klingeffekt auszuwählen.
- 3 Drücken Sie [◀◀/▶▶] oder [▶▶/▶▶], um die Einstellung zu wählen, und drücken Sie dann [OK].

BASS/MID/TREBLE	-4 bis +4
SURROUND	„ON SURROUND“ oder „OFF SURROUND“

### D.Bass

- 1 Drücken Sie wiederholt [SOUND], um „D.BASS“ zu wählen, drücken Sie dann [▲, ▼], um „D.BASS LEVEL“ oder „D.BASS BEAT“ auszuwählen.  
Um die Funktion abzuschalten, wählen Sie „OFF D.BASS“.

- 2 Drücken Sie [◀◀/▶▶] oder [▶▶/▶▶] auf der Fernbedienung, um die Einstellung auszuwählen und drücken Sie dann [OK].

#### Hinweis:

D.BASS BEAT: Diese Funktion betont den Trommelschlag und erzeugt einen druckvollen Klang. Abhängig vom gewählten Titel ist der Effekt u. U. nur gering.

## Jukebox

### USB

Sie können mit der Jukebox einen Überblendungseffekt zwischen den Liedern hinzufügen. Sie können auch die „Panasonic MAX Juke“-App verwenden, um zusätzliche Funktionen zu erhalten (⇒ Siehe unten).

- 1 Drücken Sie [PLAY MENU], um „JUKEBOX“ auszuwählen.
- 2 Drücken Sie [▲, ▼], um die Einstellung zu wählen, und drücken Sie dann [OK].

### Verwenden des Hauptgeräts

Drücken Sie [JUKEBOX], um die Einstellung auszuwählen.

OFF CROSSFADE	Überblendung abbrechen.
ON CROSSFADE	Überblendung hinzufügen.
OFF	Schalten Sie die Jukebox aus.

## Ändern der Wiederholungseinstellung

- 1 Drücken Sie wiederholt [PLAY MENU], um „PLAYMODE“ auszuwählen.
- 2 Drücken Sie [▲, ▼], um die Einstellung zu wählen, und drücken Sie dann [OK].

RANDOM REPEAT RND ↻	Wiederholte Zufallswiedergabe.
ALL TITLE REPEAT ↻	Alle Titel werden wiederholt.

#### Hinweis:

- Das System wechselt automatisch in den Wiederholmodus, sobald Sie die Jukebox einschalten.
- Jukebox wird ausgeschaltet, wenn Sie das System ausschalten oder auf eine andere Quelle umschalten.
- Die Cross-Fade-Funktion funktioniert u.U. nicht zwischen Songs, die unterschiedliche Abtastfrequenzen haben.

### Verwenden der „Panasonic MAX Juke“-App

Sie können die kostenlose Android™-App „Panasonic MAX Juke“ von Google Play™ herunterladen und installieren, um zusätzliche Funktionen zu erhalten, wie beispielsweise die gleichzeitige Liedwiedergabe von mehreren Geräten. Sie können die Titel aufrufen, die Sie über die App wiedergeben möchten. Einzelheiten zur App finden Sie auf der Website unten.

<http://av.jpn.support.panasonic.com/support/global/cs/audio/app/>

(Diese Seite ist nur auf Englisch.)

## Externe Geräte

Sie können einen Videorekorder, DVD-Player usw. anschließen und Ihr Audio über dieses System laufen lassen.

### Vorbereitung

- Ziehen Sie das Netzkabel.
- Schalten Sie alle Geräte aus und lesen Sie die entsprechenden Bedienungsanleitungen.

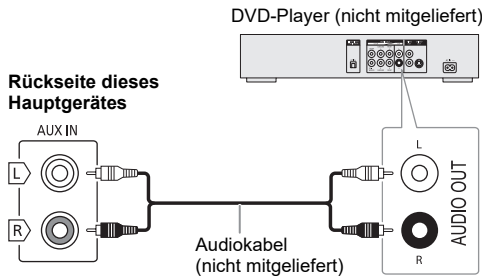

- 1 Schließen Sie die externen Geräte an.
- 2 Drücken Sie wiederholt [RADIO/AUX], um „AUX“ auszuwählen.
- 3 Schalten Sie die externen Geräte ein.

### Zur Einstellung des Eingangspegels

- 1 Drücken Sie [PLAY MENU], um „INPUT LEVEL“ auszuwählen.
- 2 Drücken Sie [▲, ▼], um „NORMAL“ oder „HIGH“ auszuwählen, und danach [OK].

### Hinweis:

- Wählen Sie „NORMAL“ (Normal), falls der Ton verzerrt ist, wenn der „HIGH“ (Hoch) Eingangsschaltpegel aktiviert ist.
- Zusatzgeräte und Kabel sind separat erhältlich.
- Wenn Sie andere als die beschriebenen Geräte anschließen möchten, fragen Sie Ihren Audio-Fachhändler.
- Wenn Sie einen Adapter verwenden kann es zu Klangverzerrungen kommen.

## Andere

### Beleuchtung

Sie können die Beleuchtung des Systems ein- bzw. ausschalten.

- 1 Drücken Sie wiederholt [SETUP], um „ILLUMINATION“ auszuwählen.
- 2 Drücken Sie [▲, ▼], um „ON“ auszuwählen, und danach [OK].  
Um die Funktion abzuschalten, wählen Sie „OFF“.

## Automatisches Ausschalten

Dieses System schaltet sich automatisch ab, wenn Sie es ca. 20 Minuten lang nicht verwenden.

- 1 Drücken Sie wiederholt [SETUP], um „AUTO OFF“ auszuwählen.
- 2 Drücken Sie [▲, ▼], um „ON“ auszuwählen, und danach [OK].  
Um die Funktion abzuschalten, wählen Sie „OFF“.

### Hinweis:

Diese Funktion steht nicht zur Verfügung, wenn die Quelle das Radio oder „DAB+“ ist oder wenn ein Bluetooth®-Gerät verbunden ist.

## Bluetooth®-Standby

Diese Funktion schaltet automatisch das System ein, wenn Sie eine Bluetooth®-Verbindung von einem gekoppelten Gerät herstellen.

- 1 Drücken Sie wiederholt [SETUP], um „BLUETOOTH STANDBY“ auszuwählen.
- 2 Drücken Sie [▲, ▼], um „ON“ auszuwählen, und danach [OK].  
Um die Funktion abzuschalten, wählen Sie „OFF“.

### Hinweis:

Bei einigen Geräten dauert es möglicherweise länger, bis sie reagieren. Wenn Sie mit einem Bluetooth®-Gerät verbunden sind, bevor Sie das System ausschalten, warten Sie mindestens 5 Sekunden, bevor Sie eine erneute Verbindung zu diesem System von Ihrem Bluetooth®-Gerät aus herstellen.

## Software-Update

Gelegentlich kann Panasonic aktualisierte Software für dieses Gerät herausgeben, mit der möglicherweise neue Funktionen hinzugefügt oder vorhandene Funktionen verbessert werden. Diese Updates stehen kostenlos zur Verfügung. Weitere Einzelheiten finden Sie auf der folgenden Website.

<http://panasonic.jp/support/global/cs/>  
(Diese Seite ist nur auf Englisch.)

### Überprüfen der Software-Version

- 1 Drücken Sie wiederholt [SETUP], um „SW VER.“ auszuwählen, und danach [OK].  
Die Software-Version wird angezeigt.
- 2 Drücken Sie [OK] erneut, um zu beenden.

# Fehlersuchanleitung

Führen Sie die folgenden Kontrollen durch, bevor Sie den Kundendienst anrufen. Falls Sie Fragen zu den Prüfpunkten haben oder sich eine Störung anhand der angegebenen Abhilfemaßnahmen nicht beseitigen lässt, nehmen Sie bitte Kontakt mit Ihrem Fachhändler auf.

## Allgemeine Störungen

### Das Gerät funktioniert nicht.

- Die Sicherheitsvorrichtung wurde aktiviert. Führen Sie Folgendes durch:
  - Drücken Sie [⏻] am Hauptgerät, um das Gerät in den Bereitschaftsmodus zu schalten. Wenn das Gerät nicht in den Bereitschaftsmodus schaltet, trennen Sie das Netzkabel und schließen Sie es wieder an.
  - Drücken Sie [⏻] erneut, um das Gerät einzuschalten. Wenn das Problem bestehen bleibt, wenden Sie sich an Ihren Händler.

### Im Bereitschaftsmodus leuchtet die Anzeige auf und verändert sich ständig.

- Halten Sie [■] am Hauptgerät gedrückt, um „DEMO OFF“ auszuwählen.

### Die Fernbedienung funktioniert nicht.

- Überprüfen Sie, ob die Batterie korrekt eingesetzt ist.

### Verzerrter bzw. kein Ton.

- Die Systemlautstärke einstellen.
- Schalten Sie das System aus, stellen Sie die Ursache fest und beheben Sie sie. Schalten Sie das System dann wieder ein. Ursache können eine Überlastung der Lautsprecher durch übermäßige Lautstärke oder Strom und der Gebrauch des Systems in heißer Umgebung sein.

### Während der Wiedergabe ist ein Brummtönen zu hören.

- Das System befindet sich in der Nähe von Netzkabeln oder Leuchtstofflampen. Halten Sie andere Geräte und Kabel von den Kabeln dieses Systems fern.

### Der Lautstärkepegel wird verringert.

- Wegen der kontinuierlichen Nutzung bei hoher Lautstärke wurde die Schutzschaltung aktiviert. Dadurch soll das System geschützt werden und die Tonqualität erhalten bleiben.

## Disc

### Die Anzeige des Displays funktioniert nicht richtig.

#### Wiedergabe startet nicht.

- Sie haben die Disc nicht richtig eingelegt. Legen Sie sie richtig ein.
- Die Disc ist verschmutzt. Reinigen Sie die Disc.
- Wechseln Sie die Disc aus, falls sie zerkratzt, verwellt oder nicht normgerecht ist.
- Kondenswasser hat sich gebildet. Warten Sie 1 bis 2 Stunden, bis das System wieder trocken ist.

### Die Gesamtzahl der angezeigten Titel ist falsch.

#### Die Disc kann nicht gelesen werden.

#### Der Klang ist verzerrt.

- Sie haben eine Disc eingelegt, die das System nicht wiedergeben kann. Legen Sie eine abspielbare Disc ein.
- Sie haben eine Disc eingelegt, die nicht finalisiert wurde.

## USB

### Das USB-Gerät bzw. dessen Inhalt wird nicht erkannt.

- Das Format oder der Inhalt des USB-Geräts ist mit dem System nicht kompatibel.
- USB-Geräte mit einer Speicherkapazität von mehr als 32 GB funktionieren unter Umständen manchmal nicht.

### Langsamer Betrieb des USB-Geräts.

- Große Dateien oder USB-Geräte mit einer hohen Speicherkapazität werden langsamer gelesen.

## Bluetooth®

### Das Pairing kann nicht durchgeführt werden.

- Überprüfen Sie den Zustand des Bluetooth®-Geräts.
- Das Gerät befindet sich außerhalb der 10 m Kommunikationsreichweite. Platzieren Sie das Gerät näher zum System.

### Das Gerät kann nicht verbunden werden.

- Das Pairing des Geräts ist fehlgeschlagen. Führen Sie das Pairing nochmals durch.
- Das Pairing des Geräts ersetzt wurde. Führen Sie das Pairing nochmals durch.
- Dieses System könnte mit einem anderen Gerät verbunden sein. Trennen Sie das andere Gerät, und versuchen Sie erneut, das Gerät zu koppeln.
- Das System hat möglicherweise ein Problem. Schalten Sie das System aus und anschließend wieder ein.
- Wenn „MODE 2“ in „LINK MODE“ ausgewählt ist, wählen Sie „MODE 1“ (⇒ 7).

### Das Gerät ist verbunden, aber die Audiowiedergabe ist über das System nicht hörbar.

- Bei einigen eingebauten Bluetooth®-Geräten, muss die Audioausgabe zu „SC-UX104“ manuell eingestellt werden. Für weitere Details lesen Sie die Bedienungsanleitung des Geräts.

### Die Tonausgabe des Geräts ist unterbrochen.

- Das Gerät befindet sich außerhalb der 10 m Kommunikationsreichweite. Platzieren Sie das Gerät näher zum System.
- Entfernen Sie etwaige Hindernisse zwischen dem System und dem Gerät.
- Andere Geräte, die das 2,4 GHz-Frequenzband verwenden (WLAN-Router, Mikrowellen, schnurlose Telefone usw.), stören. Stellen Sie das Gerät näher am System und weiter entfernt von den anderen Geräten auf.
- Wählen Sie „MODE 1“ für eine stabile Kommunikation (⇒ 7).

## Radio, DAB+

### Der Klang ist verzerrt.

- Installieren Sie eine optionale Außenantenne. Die Außenantenne sollte von einem qualifizierten Fachmann installiert werden.

### Es sind Klopfgeräusche zu hören.

- Schalten Sie das Fernsehgerät aus oder stellen Sie das System weiter entfernt von Fernsehgeräten auf.
- Wenn Interferenzen auftreten, entfernen Sie Mobiltelefone aus der Nähe des Systems.

### Der DAB+-Empfang ist schlecht.

- Halten Sie die Antenne von Computern, Fernsehgeräten, anderen Kabeln und Leitungen fern.

## Anzeigen auf dem Hauptgerät

„--:--“

- Diese Anzeige erscheint beim erstmaligen Anschließen des Netzkabels sowie nach Auftreten eines Stromausfalls. Stellen Sie die Uhr ein.
- Die Spielzeit des Titels beträgt mehr als 99 Minuten.

„ADJUST CLOCK“

- Die Uhr ist nicht eingestellt. Stellen Sie die Uhr.

„ADJUST TIMER“

- Der Wiedergabetimer ist nicht eingestellt. Stellen Sie den Wiedergabetimer ein.

„AUTO OFF“

- Das System wurde 20 Minuten lang nicht verwendet und schaltet sich in einer Minute aus. Um abzubrechen, drücken Sie eine beliebige Taste.

„ERROR“

- Es wurde ein Fehler in der Bedienung vorgenommen. Bitte lesen Sie die Bedienungsanleitung und versuchen Sie es nochmals.

„F□□□ / „F□□□“ („□“ steht für eine Zahl.)

- Die Schutzschaltung wurde aktiviert und das System kann automatisch ausgeschaltet werden.
- Trennen Sie das Netzkabel vom Stromnetz und warten Sie einige Sekunden, bevor Sie es wieder anschließen. Wenn das Problem weiterhin besteht, ziehen Sie das Netzkabel ab und wenden Sie sich an Ihren Händler.

„NO DISC“

- Sie haben die Disc nicht eingelegt.

„NO PLAY“

„UNSUPPORT“

- Es befindet sich kein Album oder Musiktitel auf dem USB-Gerät.
- Prüfen Sie den Inhalt. Sie können nur unterstützte Formate wiedergeben.
- Das System hat möglicherweise ein Problem. Schalten Sie das System aus und anschließend wieder ein.

„NO PRESET“

- Die Voreinstellung des DAB-Speichers wurde nicht durchgeführt.

„NO SIGNAL“

- Der Sender kann nicht empfangen werden. Stellen Sie die Antenne ein.

„PLAYERERROR“

- Ein nicht unterstütztes MP3-Format wird abgespielt. Dieser Titel wird übersprungen, und die Wiedergabe wird mit dem nächsten Titel fortgesetzt.

„REMOTE 1“

„REMOTE 2“

- Die Fernbedienung und das Hauptgerät verwenden verschiedene Codes. Ändern Sie den Code der Fernbedienung.
  - Wenn „REMOTE 1“ angezeigt wird, drücken und halten Sie [OK] und [⊗] auf der Fernbedienung für mindestens 4 Sekunden.
  - Wenn „REMOTE 2“ angezeigt wird, drücken und halten Sie [OK] und [USB/CD] auf der Fernbedienung für mindestens 4 Sekunden.

„SCAN FAILED“

- Sender können nicht empfangen werden. Stellen Sie die Antenne ein, oder führen Sie eine manuelle Abstimmung durch.

„TEMP NG“

- Die Temperatur-Schutzschaltung wurde aktiviert und schaltet das System aus. Lassen Sie das Gerät abkühlen, bevor Sie es wieder einschalten.
- Überprüfen Sie, ob die Lüftungsschlitze des Geräts nicht behindert werden.
- Stellen Sie sicher, dass dieses Gerät gut belüftet wird.

„USB NO DEVICE“

- Das USB-Gerät ist nicht angeschlossen. Überprüfen Sie den Anschluss.

„USB OVER CURRENT ERROR“

- Das USB-Gerät verbraucht zu viel Strom. Trennen Sie das USB-Gerät, und schalten Sie das System aus und dann wieder ein.
- Überprüfen Sie die Verbindung, sie kann durch ein defektes USB-Kabel verursacht werden.

„VBR“

- Bei Titeln mit variabler Bitrate (VBR) kann die Restspielzeit nicht angezeigt werden.

---

## Code der Fernbedienung

Wenn andere Geräte von Panasonic mit der Fernbedienung dieses Systems aktiviert werden, müssen Sie den Code der System-Fernbedienung ändern.

### Vorbereitung

Drücken Sie wiederholt [USB/CD], um „CD“ auszuwählen.

### So setzen Sie den Code auf „REMOTE 2“

- 1 Halten Sie am Hauptgerät [USB/CD] und auf der Fernbedienung [USB/CD] gedrückt, bis „REMOTE 2“ angezeigt wird.
- 2 Halten Sie [OK] und auf der Fernbedienung [USB/CD] gedrückt, mindestens 4 Sekunden lang.

### So setzen Sie den Code auf „REMOTE 1“

- 1 Halten Sie am Hauptgerät [USB/CD] und auf der Fernbedienung [⊗] gedrückt, bis „REMOTE 1“ angezeigt wird.
- 2 Halten Sie [OK] und auf der Fernbedienung [⊗] gedrückt, mindestens 4 Sekunden lang.

---

## Systemspeicher zurücksetzen

Setzen Sie den Speicher in folgenden Fällen zurück:

- Das Gerät reagiert beim Drücken der Knöpfe nicht.
- Sie möchten den gesamten Speicherinhalt löschen und zurücksetzen.

- 1 Ziehen Sie das Netzkabel.
- 2 Halten Sie den Schalter [⏻/⏷] am Hauptgerät gedrückt und schließen Sie das Netzkabel erneut an. Halten Sie den Schalter weiter gedrückt, bis „-----“ angezeigt wird.
- 3 [⏻/⏷] Schalter freigeben.  
Alle Einstellungen werden auf die werkseitigen Voreinstellungen zurückgesetzt.  
Sämtliche gespeicherte Eingaben müssen neu festgelegt werden.

# Technische Daten

## Allgemeine Daten

<b>Stromversorgung</b>	220 V bis 240 V Wechselstrom, 50 Hz
<b>Leistungsaufnahme</b>	49 W
<b>Leistungsaufnahme im Bereitschaftszustand (ca.)</b>	
Wenn „BLUETOOTH STANDBY“ auf „OFF“ gesetzt ist	0,5 W
Wenn „BLUETOOTH STANDBY“ auf „ON“ gesetzt ist	0,6 W

**Abmessungen (B x H x T)** 250 mm x 132 mm x 227 mm

**Masse (SA-UX104)** 1,7 kg

**Betriebstemperaturbereich** 0°C bis +40°C

**Betriebsluftfeuchtigkeitsbereich**  
35% bis 80% rel. Feuchte (ohne Kondensatbildung)

## Verstärkerteil

### Effektive Ausgangsleistung im Stereo-Modus

Frontkanal (beide Kanäle angesteuert)  
150 W pro Kanal (an 4 Ω), 1 kHz, 30% THD  
Gesamte effektive Ausgangsleistung im Stereo-Modus  
300 W

## Tuner-, Anschlussteil

### Frequenzmodulation (FM (UKW))

Anzahl der speicherbaren Festsender 30 Sender  
Frequenzbereich  
87,50 MHz bis 108,00 MHz (50 kHz-Raster)  
Antennenklemmen 75 Ω (unsymmetrisch)

**AUX**  
Audio-Eingang Pin-Buchse (1 System)

## DAB+-Sektion

**DAB-Speicher** 20 Sender

### Frequenzband (Wellenlänge)

Band III (Europa)  
5A bis 13F (174,928 MHz bis 239,200 MHz)

### Empfindlichkeit \*BER 4x10<sup>-4</sup>

Min. Anforderung -98 dBm

### DAB - externe Antenne

Anschluss F - Verbindungselement (75 Ω)

## Discteil

**Geeignete Discs (Durchmesser 8 cm oder 12 cm)**  
CD, CD-R/RW (CD-DA, MP3\*)

\* MPEG-1 Layer 3

### Aufnehmer

Wellenlänge 790 nm (CD)

## USB-Teil

### USB-Port

USB-Standard USB 2.0 volle Geschwindigkeit  
Speichermedium Formatunterstützung MP3 (\*.mp3)  
Dateisystem des USB-Geräts FAT12, FAT16, FAT32

## Bluetooth®-Teil

**Version** Bluetooth®-Version 2.1 + EDR

**Klasse** Klasse 2

**Unterstützte Profile** A2DP, AVRCP, SPP

**Betriebsfrequenz** 2,4 GHz-Band FH-SS

**Frequenzband** 2402 MHz bis 2480 MHz

**Max. Leistung (e.i.r.p.)** 4 dBm

**Reichweite** 10 m Sichtlinie

**Unterstützte Codecs** SBC

## Lautsprecherbox

### Lautsprechereinheit(en)

Hochtöner 5 cm Konustyp x 1 Stück  
Tieftöner 13 cm Konustyp x 1 Stück

**Impedanz** 4 Ω

**Abmessungen (B x H x T)** 181 mm x 308 mm x 165 mm

**Masse** 2 kg

### Hinweis:

- Änderungen der technischen Daten sind jederzeit vorbehalten.  
Die angegebenen Masse- und Abmessungsdaten sind ungefähre Werte.
- Der Gesamtklirrfaktor wurde mit einem Digitalspektrometer gemessen.

# Referenzen

## Bluetooth®-Informationen

Panasonic übernimmt keine Haftung für Daten und/oder Informationen, die während einer drahtlosen Übertragung kompromittiert werden.

### Frequenzband

- Dieses System nutzt das 2,4 GHz Frequenzband.

### Zertifizierung

- Dieses System hält die Frequenzbeschränkungen ein und verfügt über eine Zertifizierung gemäß der Frequenznutzungsplanverordnung. Deshalb ist eine Funkzulassung nicht notwendig.
- Die folgenden Handlungen sind in einigen Ländern strafbar:
  - Das Zerlegen oder Ändern des Hauptgeräts.
  - Spezifikationsanzeigen werden entfernt.

### Nutzungsbeschränkungen

- Drahtlose Übertragung und/oder Verwendung von mit Bluetooth® ausgerüsteten Geräten ist nicht garantiert.
- Alle Geräte müssen den Normen der Bluetooth SIG, Inc. entsprechen.
- Je nach Spezifikationen und Einstellungen eines Gerätes, kann die Verbindung nicht hergestellt werden oder einige Funktionen können unterschiedlich sein.
- Dieses System unterstützt Bluetooth® Sicherheitsfunktionen. Je nach Betriebskonfiguration und/oder Einstellungen ist diese Sicherheit möglicherweise nicht ausreichend. Die drahtlose Übertragung von Daten in dieses System sollte mit Vorsicht erfolgen.
- Dieses System kann keine Daten auf ein Bluetooth®-Gerät übertragen.

### Verwendungsbereich

- Verwenden Sie dieses Gerät in einem maximalen Bereich von 10 m.
- Die Reichweite kann sich aufgrund der Umgebung, Hindernissen oder Interferenzen verringern.

### Interferenzen von anderen Geräten

- Dieses System funktioniert evtl. nicht richtig, und Probleme wie Rauschen und Tonsprünge können durch Funkstörungen entstehen, wenn sich das Gerät zu nahe an anderen Bluetooth®-Geräten oder Geräten, die das 2,4 GHz-Band verwenden, befindet.
- Dieses System funktioniert evtl. nicht ordnungsgemäß, wenn Funkwellen von einer in der Nähe befindlichen Sendestation o. Ä. zu stark sind.

### Verwendungszweck

- Dieses System ist nur für den normalen, allgemeinen Gebrauch bestimmt.
- Verwenden Sie dieses System nicht in der Nähe von Geräten oder in einer Umgebung, die empfindlich auf Radiofrequenzen reagiert (wie z. B. Flughäfen, Krankenhäuser, Laboratorien usw.).

# Lizenzen

Die Bluetooth®-Wortmarke und -Logos sind eingetragene Markenzeichen von Bluetooth SIG, Inc. und jede Verwendung dieser Marken durch Panasonic Corporation erfolgt unter Lizenz. Andere Warenzeichen und Handelsnamen sind Eigentum der jeweiligen Inhaber.

Android und Google Play sind Warenzeichen von Google LLC.



## Konformitätserklärung (DoC)

Hiermit erklärt „Panasonic Corporation“, dass dieses Produkt den grundlegenden Anforderungen sowie den anderen relevanten Vorschriften der Richtlinie 2014/53/EU entspricht.

Kunden können eine Kopie der Original-Konformitätserklärung zu unseren RE-Produkten von unserem KE-Server herunterladen:  
<http://www.ptc.panasonic.eu>  
Kontaktadresse des zugelassenen Vertragsbüros:  
Panasonic Marketing Europe GmbH, Panasonic Testing Centre, Winsbergring 15, 22525 Hamburg, Deutschland

Art des drahtlosen Betriebs	Frequenzband	Max. Leistung (dBm e.i.r.p.)
Bluetooth®	2402 – 2480 MHz	4 dBm



## Entsorgung von veralteten Geräten und benutzten Batterien

### Nur für EU und Länder mit Recycling-Systemen



Diese Symbole auf den Produkten, Verpackungen und/oder Begleitdokumenten bedeuten, dass benutzte elektrische und elektronische Produkte und Batterien nicht in den allgemeinen Hausmüll gegeben werden dürfen.

Bitte führen Sie alte Produkte und verbrauchte Batterien zur Behandlung, Aufarbeitung bzw. zum Recycling gemäß den gesetzlichen Bestimmungen den zuständigen Sammelpunkten zu. Endnutzer sind in Deutschland gesetzlich zur Rückgabe von Altbatterien an einer geeigneten Annahmestelle verpflichtet. Batterien können im Handelsgeschäft unentgeltlich zurückgegeben werden.

Indem Sie sie ordnungsgemäß entsorgen, helfen Sie dabei, wertvolle Ressourcen zu schützen und eventuelle negative Auswirkungen auf die menschliche Gesundheit und die Umwelt zu vermeiden. Wenn Sie ausführlichere Informationen zur Sammlung und zum Recycling wünschen, wenden Sie sich bitte an Ihre örtlichen Verwaltungsbehörden.

Gemäß Landesvorschriften können wegen nicht ordnungsgemäßer Entsorgung dieses Abfalls Strafgeelder verhängt werden.



#### **Hinweis zum Batteriesymbol (unteres Symbol):**

Dieses Symbol kann in Kombination mit einem chemischen Symbol verwendet werden. In diesem Fall erfüllt es die Anforderungen derjenigen Richtlinie, die für die betreffende Chemikalie erlassen wurde.

Ces instructions de fonctionnement s'appliquent au système suivant.

<b>Chaîne</b>	SC-UX104
<b>Appareil principal</b>	SA-UX104
<b>Enceintes</b>	SB-UX100

Votre appareil et les illustrations peuvent se présenter différemment.

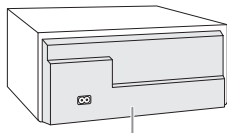

Le marquage d'identification du produit se trouve à l'arrière des appareils.

Les pictogrammes apposés sur ce produit (y compris les accessoires) ont les significations suivantes :

~ CA	
☐	Équipement de Classe II (Le produit est fabriqué avec une double isolation.)
	ACTIVÉ
⏻	Veille

## Table des matières

Précautions de sécurité	2
Accessoires fournis	3
Préparation de la télécommande	3
Emplacement des enceintes	3
Entretien	3
Raccordements	4
Présentation des commandes	5
Préparation du multimédia	6
Lecture multimédia	7
Radio	8
DAB+	9
Horloge et minuterie	10
Effets sonores	11
Jukebox	11
Appareils externes	12
Autres	12
Guide de dépannage	13
Spécifications	15
Références	16

## Précautions de sécurité

### AVERTISSEMENT !

#### Appareil

- Pour réduire les risques d'incendie, d'électrocution ou de dommages au produit :
  - Ne pas exposer cet appareil à la pluie, à l'humidité, à la chute de gouttes ou à des éclaboussures.
  - Ne placer aucun récipient contenant un liquide, tel qu'un vase, sur l'appareil.
  - Utiliser les accessoires recommandés.
  - Ne pas retirer les couvercles.
  - Ne pas réparer cet appareil soi-même. Pour toute intervention, faire appel à un technicien qualifié.
  - Ne pas laisser d'objets métalliques tomber dans l'appareil.

### ATTENTION !

#### Appareil

- Pour réduire les risques d'incendie, d'électrocution ou de dommages au produit :
  - Ne pas installer ni placer l'appareil dans une bibliothèque, un placard encastré ni aucun autre espace réduit de façon à assurer une bonne ventilation.
  - Ne pas obstruer les orifices de ventilation de l'appareil avec des journaux, des nappes, des rideaux ou des objets similaires.
  - Ne pas placer des sources de flammes vives, telles que des bougies allumées, sur l'appareil.
- Cet appareil est destiné aux climats tempérés.
- Cet appareil peut être perturbé par les ondes radio des téléphones mobiles pendant l'utilisation. Si vous constatez de telles interférences, éloignez le téléphone mobile de l'appareil.
- Cet appareil utilise un laser. L'exécution de procédures ou l'utilisation de commandes ou de réglages autres que ceux spécifiés ici peuvent provoquer une exposition à des radiations dangereuses.
- Placer l'appareil sur une surface plane, à l'abri de la lumière du jour, de températures élevées et de vibrations excessives.

#### Cordon d'alimentation secteur

- La fiche d'alimentation est ce qui permet de déconnecter l'appareil. Installer cet appareil de telle sorte que la fiche d'alimentation puisse être débranchée immédiatement de la prise de courant.

## Pile

- L'utilisation d'une pile de recharge incorrecte peut entraîner des risques d'explosion. N'utiliser qu'une pile identique ou le type de pile recommandé par le fabricant.
- Lors de la mise au rebut des piles, contacter les autorités locales ou le revendeur pour connaître la méthode de mise au rebut appropriée.
- Ne pas chauffer ni exposer à une flamme.
- Ne pas laisser la/les pile(s) dans un véhicule exposé à la lumière directe du soleil, portes et vitres fermées pendant une longue période.
- Ne pas démonter ou court-circuiter les piles.
- Ne pas charger la pile alcaline ou au manganèse.
- Ne pas utiliser de piles dont l'enveloppe a été retirée.
- Retirez la pile si vous n'utilisez pas la télécommande pendant une longue période de temps. Ranger dans un endroit frais et sombre.

## Accessoires fournis

Vérifier que tous les accessoires fournis sont présents.

- 1 Cordon d'alimentation secteur
- 1 Antenne DAB



- 2 Noyaux de ferrite



### ATTENTION !

Garder le noyau de ferrite hors de portée des enfants qui pourraient l'avaler.

- 1 Télécommande (N2QAYB001093)
- 1 Pile de la télécommande

### Remarque :

Utiliser le cordon d'alimentation secteur adapté à votre prise secteur domestique.

## Préparation de la télécommande

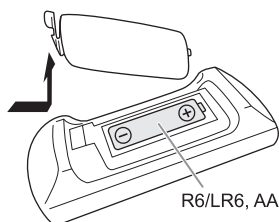

Utiliser des pile alcalines ou au manganèse.

Installez la pile de sorte que les pôles (+ et -) soient alignés avec ceux de la télécommande.

## Emplacement des enceintes

Les enceintes gauche et droite sont les mêmes.

### N'utiliser que les enceintes fournies.

Vous pouvez endommager le système et diminuer la qualité du son si vous utilisez d'autres enceintes.

### Remarque :

- Gardez vos enceintes à plus de 10 mm de l'unité principale pour la ventilation.
- Placez les enceintes sur une surface plane en toute sécurité.
- Ces enceintes n'ont pas de blindage magnétique. Ne pas les placer près de téléviseurs, d'ordinateurs ou d'autres appareils facilement influencés par le magnétisme.
- Lorsque vous jouez à des niveaux élevés pendant une longue période, elles peuvent causer des dommages aux enceintes et diminuer la durée de vie les enceintes.
- Diminuer le volume dans ces conditions pour éviter tout dommage :
  - Lorsque le son est déformé.
  - Lorsque vous ajustez la qualité sonore.

### ATTENTION !

- **Utiliser les enceintes seulement avec la chaîne recommandée. Sinon, l'amplificateur et les enceintes peuvent subir des dommages, et il y aura risque d'incendie. En cas de dommages ou de changement brusque des performances, s'adresser à un technicien de réparations qualifié.**
- **Ne pas modifier les enceintes ou les fils d'enceintes au risque d'endommager l'appareil.**
- **Suivre les procédures figurant dans ces instructions lorsque vous montez les enceintes.**
- **Ne pas toucher les surfaces réverbérantes des cônes d'enceinte :**
  - Cela pourrait endommager le cône d'enceinte.
  - Le cône d'enceinte peut être chaud.

## Entretien

**Débrancher le cordon d'alimentation secteur avant l'entretien. Nettoyer ce système avec un chiffon doux et sec.**

- Ne jamais utiliser d'alcool, de diluant pour peinture ni de benzène pour nettoyer l'appareil.
- Avant d'utiliser un chiffon imprégné d'un produit chimique, lire attentivement les instructions qui accompagnent le chiffon.

# Raccordements

Brancher le cordon d'alimentation dans la prise secteur une fois que tous les autres raccordements ont été effectués.

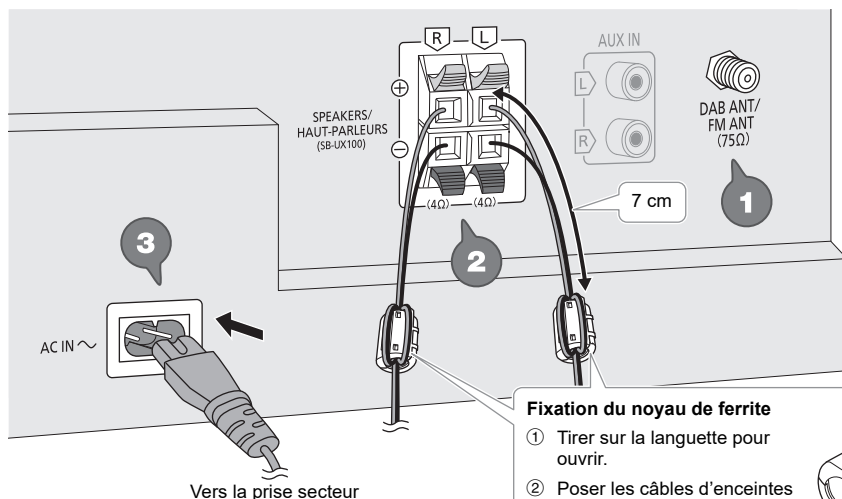

## 1 Raccorder l'antenne DAB.

Veiller à ne pas serrer l'écrou complètement.  
Tourner l'antenne à **A** pour améliorer la réception.

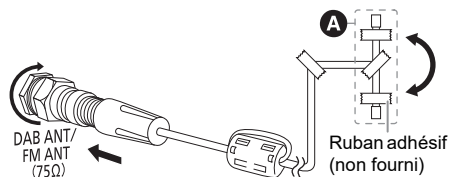

### Remarque :

- N'utiliser aucune autre antenne DAB que celle fournie.
- Ne pas monter l'antenne sur des objets métalliques tels que tuyaux d'eau ou toute pièce métallique du bâtiment.
- Utiliser une antenne (non fournie) extérieure si la réception est médiocre.

### Fixation du noyau de ferrite

- ① Tirer sur la languette pour ouvrir.
- ② Poser les câbles d'enceintes sur l'une des surfaces concaves. S'assurer que le noyau de ferrite se situe à environ 7 cm de l'extrémité des câbles d'enceintes.
- ③ Enrouler les câbles d'enceintes deux fois autour du noyau de ferrite et sur l'autre surface concave.
- ④ Fermer le noyau de ferrite jusqu'à ce qu'il s'enclenche.



### Remarque :

Si vous omettez de fixer le noyau de ferrite aux câbles d'enceintes, la réception de la radio peut être médiocre.

## 2 Raccorder les enceintes.

Raccordez les câbles d'enceintes aux bornes de même couleur.

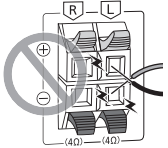
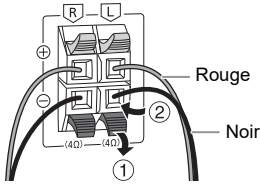

**Veillez à ne pas croiser (court-circuiter) ou inverser la polarité des câbles d'enceinte afin de ne pas endommager les enceintes.**

## 3 Raccorder le cordon d'alimentation secteur.

N'utiliser aucun autre cordon d'alimentation secteur que celui fourni.

### Économie d'énergie

L'appareil consomme une petite quantité d'électricité quand il est en mode veille. Débrancher l'alimentation si vous n'utilisez pas l'appareil.

Certains réglages seront perdus après avoir débranché l'appareil. Vous devez les régler de nouveau.

### Remarque :

Garder les antennes à distance des câbles d'enceinte et du cordon d'alimentation secteur afin d'éviter les bruits de captage.

## Présentation des commandes

Effectuer les procédures avec la télécommande. Il est également possible d'utiliser les touches de l'appareil principal, si ce sont les mêmes.

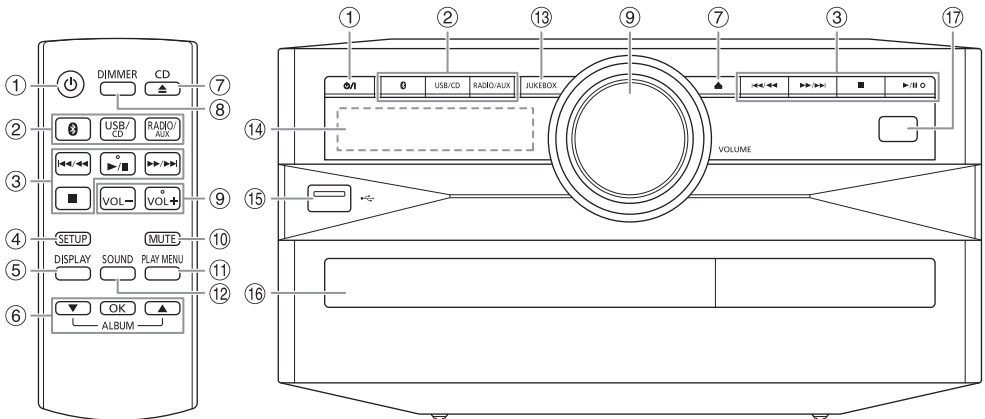

### 1 Interrupteur de veille/marche [⏻], [⏻]

Appuyer sur cet interrupteur pour faire basculer l'appareil du mode de marche au mode de veille, et vice versa. En mode de veille, l'appareil continue de consommer une petite quantité de courant.

### 2 Sélectionner la source audio

Sur l'appareil principal :

Appuyer et maintenir [ ] pour démarrer l'appareil Bluetooth®.

### 3 Commande de lecture de base

### 4 Voir le menu de configuration

### 5 Afficher les informations le contenu

### 6 Sélectionner ou confirmer l'option

### 7 Ouvrir ou fermer le tiroir du disque

### 8 Diminuer la luminosité de l'écran

L'éclairage est également éteint. Pour annuler, ré-appuyez sur la touche.

### 9 Ajuster le niveau de volume

### 10 Désactiver le son

Pour annuler, ré-appuyez sur la touche.

« MUTE » est également annulé lorsque vous ajustez le volume ou lorsque vous éteignez l'appareil.

### 11 Afficher le menu de lecture

### 12 Sélectionner des effets sonores

### 13 Sélectionner le jukebox

### 14 Afficheur

### 15 Port USB (←→)

### 16 Tiroir de disque

### 17 Capteur de la télécommande

Distance : Dans le rayon de 7 m environ

Angle : Environ 20° de haut en bas, 30° à gauche et à droite

# Préparation du multimédia

## Disque

### 1 Appuyez sur [CD ▲] (appareil principal: [▲]) pour ouvrir le tiroir de disque.

Y mettre un disque avec l'étiquette faisant face vers le haut.

Appuyer de nouveau sur pour refermer le tiroir.

### 2 Appuyer à plusieurs reprises sur [USB/CD] pour sélectionner « CD ».

## USB

### Préparation

Avant de connecter un périphérique USB sur l'appareil, veillez à effectuer une sauvegarde des données.

### 1 Réduire le volume et raccorder le périphérique USB au port USB.

Immobiliser l'appareil principal lors du raccordement ou de la déconnexion du périphérique USB.

### 2 Appuyer à plusieurs reprises sur [USB/CD] pour sélectionner « USB ».

#### Remarque :

- Ne pas utiliser un câble d'extension USB. L'appareil ne reconnaît pas le périphérique USB connecté par un câble.
- Pour les petits périphériques USB, vous pouvez vouloir fixer un cordon au trou de sangle du dispositif afin qu'il puisse être facilement débranché.
- Certains périphériques ne peuvent pas être chargés car le courant de charge USB maximum est de 0,5 A seulement.

## Bluetooth®

Vous pouvez connecter et lire un périphérique audio sans fil via Bluetooth®.

### Préparation

- Mettre l'appareil principal sous tension.
- Activer la fonction Bluetooth® du périphérique et rapprocher le périphérique du système.
- Lire les instructions de fonctionnement du périphérique pour des détails.

## Appairage d'un périphérique

### Préparation

Si cet appareil est connecté à un périphérique Bluetooth®, le déconnecter (⇒ 6).

### 1 Appuyer sur [🔗].

Si « PAIRING » s'affiche, passer à l'étape 3.

### 2 Appuyer sur [PLAY MENU] pour sélectionner « PAIRING » puis appuyer sur [OK].

### 3 Sélectionner « SC-UX104 » dans le menu Bluetooth® du périphérique.

Si le système demande un code d'accès, saisir « 0000 » ou « 1234 ».

Le périphérique se connecte automatiquement à ce système une fois l'appairage terminé.

L'adresse MAC (par exemple : 6C:5A:B5:B3:1D:0F) peut être affichée avant « SC-UX104 ».

Le nom du périphérique connecté s'affiche pendant quelques secondes.

#### Utilisation de l'appareil principal

### 1 Appuyer et maintenir la touche [🔗] enfoncée jusqu'à ce que « PAIRING » s'affiche.

### 2 Sélectionner « SC-UX104 » dans le menu Bluetooth® du périphérique.

#### Remarque :

Vous pouvez appairer jusqu'à 8 périphériques avec ce système. Si un 9ème périphérique est appairé, le périphérique resté le plus longtemps inutilisé est remplacé.

## Connexion d'un périphérique

### Préparation

Si cet appareil est connecté à un périphérique Bluetooth®, le déconnecter (⇒ 6).

### 1 Appuyer sur [🔗].

« BLUETOOTH READY » s'affiche.

### 2 Sélectionner « SC-UX104 » dans le menu Bluetooth® du périphérique.

Le nom du périphérique connecté s'affiche pendant quelques secondes.

### 3 Lancer la lecture sur le périphérique.

#### Remarque :

- Un périphérique doit être appairé pour la connexion.
- Ce système ne peut se connecter qu'à un seul périphérique à la fois.
- Si la source « BLUETOOTH » est sélectionnée, cet appareil essaie automatiquement de se connecter au dernier périphérique connecté. (« LINKING » s'affiche au cours de ce processus.)

## Déconnexion d'un périphérique

Pendant qu'un périphérique Bluetooth® est connecté

### 1 Appuyer à plusieurs reprises sur [PLAY MENU] pour sélectionner « DISCONNECT? ».

### 2 Appuyer sur [▲, ▼] pour sélectionner « OK? YES » puis appuyer sur [OK]. « BLUETOOTH READY » s'affiche. Pour annuler, sélectionner « OK? NO ».

#### Utilisation de l'appareil principal

Appuyer et maintenir la touche [🔗] enfoncée jusqu'à ce que « PAIRING » s'affiche.

#### Remarque :

- Un périphérique est déconnecté quand vous :
- Sélectionnez une source audio différente.
- Déplacez le périphérique hors de la plage maximale.
- Désactivez la transmission Bluetooth® du périphérique.
- Éteignez le système ou le périphérique.

# Lecture multimédia

Les repères suivants indiquent la disponibilité de la fonction.

**CD** : CD-R/RW en format CD-DA ou avec des fichiers MP3.

**USB** : Périphérique USB avec des fichiers MP3.

**BLUETOOTH** : Périphérique Bluetooth®.

## Lecture de base

**CD USB BLUETOOTH**

Lecture	Appuyer sur [▶/  ].
Arrêter	Appuyer sur [■]. <b>USB</b> La position est mise en mémoire. « RESUME » s'affiche. Appuyer de nouveaux deux fois pour arrêter complètement.
Pause	Appuyer sur [▶/  ]. Réappuyer pour continuer la lecture.
Saut	Appuyer sur [◀◀/▶▶] ou [▶▶/▶▶] pour sauter une page. <b>CD USB</b> Appuyer sur [▲, ▼] pour sauter un album MP3.
Recherche	Maintenir la touche [◀◀/▶▶] ou [▶▶/▶▶] enfoncée.

**Remarque :**

En fonction du périphérique Bluetooth®, certaines opérations peuvent ne pas fonctionner.

## Affichage des informations disponibles

**CD USB BLUETOOTH**

Les informations disponibles telles que l'album MP3 et le numéro de page sont visibles sur le panneau d'affichage.

**Appuyer sur [DISPLAY].**

Exemple : Affichage de l'album MP3 et du numéro de page.



Numéro d'album      Numéro de page

**Remarque :**

- Nombre maximal de caractères affichables : Environ 32
- Cet appareil peut afficher les balises ID3 versions 1.0, 1.1 et 2.3.
- Les données de texte que l'appareil ne prend pas en charge peuvent s'afficher différemment.

## Menu de lecture

**CD USB**

**1** Appuyer sur [PLAY MENU].

**USB**

Appuyer à plusieurs reprises sur [PLAY MENU] pour sélectionner « PLAYMODE ».

**2** Appuyer sur [▲, ▼] pour sélectionner le réglage et appuyer sur [OK].

OFF PLAYMODE	Annuler le réglage.
1-TRACK 1 🎵	Lire une page sélectionnée. Appuyer sur [◀◀/▶▶] ou [▶▶/▶▶] pour sélectionner la page.
1-ALBUM 1 📀	Lire un album MP3 sélectionné. Appuyer sur [▲, ▼] pour sélectionner un album MP3.
RANDOM RND	Lire toutes les pages de manière aléatoire.
1-ALBUM RANDOM 1 📀 RND	Lire toutes les pages d'un album MP3 sélectionné de manière aléatoire. Appuyer sur [▲, ▼] pour sélectionner un album MP3.
ALL REPEAT 🔄	Répéter toutes les pages.
1-TRACK REPEAT 1 🎵 🔄	Répéter 1-TRACK.
1-ALBUM REPEAT 1 📀 🔄	Répéter 1-ALBUM.
RANDOM REPEAT RND 🔄	Répéter la lecture aléatoire.
1-ALBUM RANDOM REPEAT 1 📀 RND 🔄	Répéter 1-ALBUM RANDOM.

**Remarque :**

- Pendant la lecture aléatoire il n'est pas possible d'accéder directement aux pages déjà lues.
- Le réglage est annulé lorsque vous ouvrez le tiroir de disque ou déconnectez le dispositif USB.

## Mode Liaison

**BLUETOOTH**

Il est possible de changer le mode de liaison pour l'adapter au type de connexion.

**Préparation**

Si cet appareil est connecté à un périphérique Bluetooth®, le déconnecter (⇒ 6).

**1** Appuyer à plusieurs reprises sur [PLAY MENU] pour sélectionner « LINK MODE ».

**2** Appuyer sur [▲, ▼] pour sélectionner le mode et appuyer sur [OK].

MODE 1	Accent sur la connectivité.
MODE 2 (par défaut)	Accent sur la qualité sonore.

#### Remarque :

- Lors de la lecture de contenus vidéo avec cette fonction, les sorties vidéo et audio peuvent ne pas être synchronisées. Dans ce cas, sélectionner « MODE 1 ».
- Sélectionner « MODE 1 » si le son est déformé.

#### Remarque sur le disque

- Cet appareil peut lire les CD-R/RW contenant des fichiers MP3 ou CD-DA.
- Avant la lecture, finalisez le disque sur le dispositif sur lequel il a été enregistré.
- Il est possible que certains CD-R/RW ne puissent pas être lus en raison de l'état de l'enregistrement.

#### Remarque sur les périphériques USB

- La connexion de cet appareil avec tous les périphériques USB n'est pas garantie.
- Cet appareil prend en charge l'USB 2.0 pleine vitesse.
- Cet appareil peut prendre en charge des périphériques USB jusqu'à 32 Go.
- Seul le système de fichiers FAT 12/16/32 est pris en charge.

#### Remarque sur les fichiers MP3

- Les fichiers sont définis en tant que plages et les dossiers sont définis en tant qu'albums.
- Les plages doivent comporter l'extension « .mp3 » ou « .MP3 ».
- Les plages ne seront pas forcément lues dans l'ordre dans lequel vous les avez enregistrées.
- Certains fichiers peuvent ne pas fonctionner en raison de la taille du secteur.

#### Fichier MP3 sur un disque

- Cet appareil peut accéder au maximum à :
  - 255 albums (y compris le dossier racine)
  - 999 plages
  - 20 sessions
- Les disques doivent être conformes à la norme ISO9660, niveau 1 ou 2 (sauf pour les formats étendus).

#### Fichier MP3 sur un périphérique USB

- Cet appareil peut accéder au maximum à :
  - 800 albums (y compris le dossier racine)
  - 8000 plages
  - 999 plages dans un album

## Radio

#### Préparation

Appuyer à plusieurs reprises sur [RADIO/AUX] pour sélectionner « FM ».

### Réglage manuel

- 1 Appuyer à plusieurs reprises sur [PLAY MENU] pour sélectionner « TUNE MODE ».
- 2 Appuyer sur [▲, ▼] pour sélectionner « MANUAL » puis appuyer sur [OK].
- 3 Appuyer sur [◀◀/◀◀] ou [▶▶/▶▶] pour syntoniser la station souhaitée. Pour effectuer automatiquement la syntonisation, appuyer sur la touche et la maintenir enfoncée jusqu'à ce que la fréquence commence à changer rapidement. « STEREO » s'affiche lors de la réception d'une émission stéréo.

#### Utilisation de l'appareil principal

- 1 Appuyer sur [■] pour sélectionner « MANUAL ».
- 2 Appuyer sur [◀◀/◀◀] ou [▶▶/▶▶] pour syntoniser la station souhaitée.

### Préréglage de la mémoire

Il est possible de préréglager jusqu'à 30 stations FM.

#### Préréglage automatique

- 1 Appuyer sur [PLAY MENU] pour sélectionner « A.PRESET ».
- 2 Appuyer sur [▲, ▼] pour sélectionner « LOWEST » ou « CURRENT » puis appuyer sur [OK].

LOWEST	La syntonisation commence à partir de la fréquence la plus basse.
CURRENT	La syntonisation commence à partir de la fréquence en cours.

Le tuner prérégle toutes les stations captées sur les canaux dans l'ordre croissant. Pour annuler, appuyer sur [■].

#### Préréglage manuel

- 1 Appuyer à plusieurs reprises sur [PLAY MENU] pour sélectionner « TUNE MODE ».
- 2 Appuyer sur [▲, ▼] pour sélectionner « MANUAL » puis appuyer sur [OK].
- 3 Appuyer sur [◀◀/◀◀] ou [▶▶/▶▶] pour syntoniser la station souhaitée.
- 4 Appuyer sur [OK].
- 5 Appuyer sur [▲, ▼] pour sélectionner un numéro préréglé et appuyer sur [OK]. Effectuer les étapes 3 à 5 à nouveau afin de préréglager plus de stations. La nouvelle station remplace toute station qui occupe le même numéro préréglé.



## Sélection d'une station pré-réglée

- 1 Appuyer à plusieurs reprises sur [PLAY MENU] pour sélectionner « TUNE MODE ».
- 2 Appuyer sur [▲, ▼] pour sélectionner « PRESET » puis appuyer sur [OK].
- 3 Appuyer sur [◀◀/▶▶] ou [▶▶/▶▶] pour sélectionner la station pré-réglée.

### Utilisation de l'appareil principal

- 1 Appuyer sur [■] pour sélectionner « PRESET ».
- 2 Appuyer sur [◀◀/▶▶] ou [▶▶/▶▶] pour sélectionner la station pré-réglée.

## Amélioration de la qualité sonore

- 1 Appuyer à plusieurs reprises sur [PLAY MENU] pour sélectionner « FM MODE ».
- 2 Appuyer sur [▲, ▼] pour sélectionner « MONO » puis appuyer sur [OK].  
Pour annuler, sélectionner « STEREO ». « MONO » est également annulé lorsque vous modifiez la fréquence.  
**Pour mémoriser le réglage**  
Passer à l'étape 4 sur « Préréglage manuel » (⇒ 8).

## Vérification de l'état du signal

Appuyer sur [DISPLAY] pour sélectionner « FM STATUS ».

FM - - - -	Le signal FM est faible. L'appareil n'est pas syntonisé sur une station.
FM ST	Le signal FM est en stéréo.
FM MONO	« MONO » est sélectionné en tant que « FM MODE ». Le signal FM est en monaural.

## Diffusion RDS

Cet appareil peut afficher les données de texte transmises par les stations de radio dotées du système RDS disponible dans certaines régions.

Appuyer à plusieurs reprises sur [DISPLAY].

PS	Service de programme
PTY	Type de programme
FREQ	Fréquence

### Remarque :

Il est possible que le système RDS ne soit pas disponible si la réception n'est pas bonne.

## DAB+

### Préparation

Appuyer à plusieurs reprises sur [RADIO/AUX] pour sélectionner « DAB+ ».

### Remarque :

Si « DAB+ » est sélectionné pour la première fois, le système effectuera automatiquement la syntonisation.

## Réglage manuel

- 1 Appuyer à plusieurs reprises sur [PLAY MENU] pour sélectionner « MANUAL SCAN ».
- 2 Appuyer sur [▲, ▼] pour sélectionner le bloc de fréquences et appuyer sur [OK].  
Si aucune station n'est détectée, « SCAN FAILED » s'affiche.  
Régler l'antenne et essayer de nouveau.

## Accord automatique

- 1 Appuyer sur [PLAY MENU] pour sélectionner « AUTO SCAN » puis appuyer sur [OK].  
« START? » s'affiche.
- 2 Appuyer sur [OK] pour lancer la syntonisation.  
« DAB AUTO SCAN » s'affiche.  
Si aucune station n'est détectée, « SCAN FAILED » s'affiche.  
Faire la syntonisation manuellement.

### Remarque :

Les fréquences pré-réglées sont effacées après la syntonisation automatique.

## Préréglage de la mémoire

Il est possible de pré-régler jusqu'à 20 stations.

- 1 Appuyer à plusieurs reprises sur [PLAY MENU] pour sélectionner « TUNE MODE ».
- 2 Appuyer sur [▲, ▼] pour sélectionner « STATION » puis appuyer sur [OK].
- 3 Appuyer sur [◀◀/▶▶] ou [▶▶/▶▶] pour syntoniser la station souhaitée.
- 4 Appuyer sur [OK].
- 5 Appuyer sur [▲, ▼] pour sélectionner un numéro pré-réglé et appuyer sur [OK].  
Effectuer les étapes 3 à 5 à nouveau afin de pré-régler plus de stations.  
La nouvelle station remplace toute station qui occupe le même numéro pré-réglé.

### Remarque :

Il est impossible de pré-régler une station lorsque la station ne diffuse pas ou lorsqu'un service secondaire a été sélectionné.

## Sélection d'une station préreglée

- 1 Appuyer à plusieurs reprises sur [PLAY MENU] pour sélectionner « TUNE MODE ».
- 2 Appuyer sur [▲, ▼] pour sélectionner « PRESET » puis appuyer sur [OK].
- 3 Appuyer sur [◀◀/▶▶] ou [▶▶/▶▶] pour sélectionner la station préreglée.

## Service secondaire

Les services secondaires peuvent être écoutés lorsque « **☑** » s'affiche.

- 1 Appuyer à plusieurs reprises sur [PLAY MENU] pour sélectionner « DAB SECONDARY ».
- 2 Appuyer sur [▲, ▼] pour sélectionner le service secondaire et appuyer sur [OK].  
Pour annuler, sélectionner « PRIMARY ».

Remarque :

Le réglage est annulé lorsque d'autres stations sont sélectionnées.

## Affichage des informations disponibles

Il est possible de consulter les informations suivantes sur l'écran :

- Informations sur la diffusion DAB
- Type de programme
- Étiquette ensemble
- Fréquence
- Heure

Appuyer sur [DISPLAY].

## Vérification de la qualité du signal

La qualité du signal peut être vérifiée au moment du réglage de l'antenne.

- 1 Appuyer à plusieurs reprises sur [PLAY MENU] pour sélectionner « SIGNAL QUALITY » puis appuyer sur [OK].  
Le bloc de fréquence s'affiche, suivi de la qualité de la réception.  
Pour sélectionner d'autres blocs de fréquence, appuyer sur [▲, ▼].

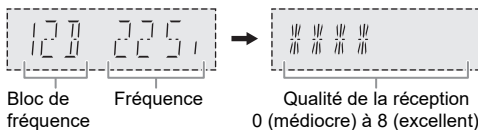

- 2 Appuyer de nouveau sur [OK] pour quitter.

## Réglage automatique de l'horloge

L'horloge peut être réglée pour se mettre à jour automatiquement.

- 1 Appuyer à plusieurs reprises sur [PLAY MENU] pour sélectionner « AUTO CLOCK ADJ ».
- 2 Appuyer sur [▲, ▼] pour sélectionner « ON ADJUST » puis appuyer sur [OK].  
Pour annuler, sélectionner « OFF ADJUST ».

# Horloge et minuteriers

## Réglage de l'horloge

Cette horloge fonctionne avec un cycle horaire de 24 heures.

- 1 Appuyer à plusieurs reprises sur [SETUP] pour sélectionner « CLOCK ».
- 2 Appuyer sur [▲, ▼] pour régler l'heure et appuyer sur [OK].

Pour vérifier l'heure

Appuyer à plusieurs reprises sur [SETUP] pour sélectionner « CLOCK » puis appuyer sur [OK].  
En mode de veille, appuyer sur [DISPLAY].

Remarque :

Remettre l'horloge à l'heure régulièrement pour maintenir l'heure juste.

## Minuterie de veille

La minuterie de veille éteint l'appareil après l'heure réglée.

- 1 Appuyer sur [SETUP] pour sélectionner « SLEEP ».
- 2 Appuyer sur [▲, ▼] pour sélectionner le réglage (en minutes) et appuyer sur [OK].  
Pour annuler, sélectionner « OFF ».

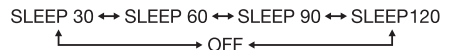

Remarque :

- Le temps restant s'affiche pendant quelques secondes.  
« SLEEP 1 » s'affiche toujours lorsqu'il ne reste qu'1 minute.
- La minuterie de veille a toujours priorité. Veiller à ne pas régler des minuteriers qui se chevauchent.

## Minuterie de lecture

(Sauf pour les sources Bluetooth® et AUX)

Il est possible de régler la minuterie pour qu'elle démarre à une heure donnée pour vous réveiller.

Préparation

Régler l'horloge.

- 1 Appuyer à plusieurs reprises sur [SETUP] pour sélectionner « TIMER ADJ ».
- 2 Appuyer sur [▲, ▼] pour régler l'heure de début et appuyer sur [OK].
- 3 Répéter l'étape 2 pour régler l'heure de fin.
- 4 Appuyer sur [▲, ▼] pour sélectionner la source que vous souhaitez lire et appuyer sur [OK].

### Pour activer la minuterie

- 1 Préparer la source à écouter : (disque, USB ou radio), puis régler le volume.
- 2 Appuyer à plusieurs reprises sur [SETUP] pour sélectionner « TIMER SET ».
- 3 Appuyer sur [▲, ▼] pour sélectionner « PLAY ON » puis appuyer sur [OK].  
« Ⓞ » s'affiche.  
Pour annuler, sélectionner « PLAY OFF ».  
L'appareil doit être éteint pour que la minuterie fonctionne.

### Pour vérifier le réglage

Appuyer à plusieurs reprises sur [SETUP] pour sélectionner « TIMER ADJ » puis appuyer sur [OK].  
En mode de veille, appuyer sur [DISPLAY] deux fois.

#### Remarque :

- La minuterie démarre à un volume faible et augmente progressivement jusqu'au niveau prédéfini.
- Si elle est activée, la minuterie entre en fonction chaque jour à l'heure spécifiée.
- Si vous éteignez l'appareil et le rallumez tandis qu'une minuterie est en marche, la minuterie ne s'arrêtera pas à l'heure de fin.

## Effets sonores

### Égaliseur préréglé (Preset EQ)

- 1 Appuyer sur [SOUND] pour sélectionner « PRESET EQ ».
- 2 Appuyer sur [▲, ▼] pour sélectionner le réglage EQ préréglé souhaité et appuyer sur [OK].  
Réglages EQ de présélection : « ROCK », « POP », « AFRO BEAT », « ARABIC », « PERSIAN », « INDIA BASS », « DANGDUT », « MALAY POP », « ELECTRONICA », « REGGAETON », « SALSA », « SAMBA », « FOOTBALL » ou « FLAT ».

### Égaliseur manuel (Manual EQ)

- 1 Appuyer à plusieurs reprises sur [SOUND] pour sélectionner « MANUAL EQ ».
- 2 Appuyer sur [▲, ▼] pour sélectionner l'effet sonore.
- 3 Appuyer sur [◀◀/▶▶] ou [▶▶/▶▶] pour sélectionner réglage et appuyer sur [OK].

BASS/MID/TREBLE	-4 à +4
SURROUND	« ON SURROUND » ou « OFF SURROUND »

### D.Bass

- 1 Appuyer à plusieurs reprises sur [SOUND] pour sélectionner « D.BASS » et appuyer sur [▲, ▼] pour sélectionner « D.BASS LEVEL » ou « D.BASS BEAT ».  
Pour annuler, sélectionner « OFF D.BASS ».

- 2 Appuyer sur la touche [◀◀/▶▶] ou [▶▶/▶▶] de la télécommande pour sélectionner le réglage, puis appuyer sur la touche [OK].

#### Remarque :

D.BASS BEAT : Cette fonction accentue le niveau d'attaque de la batterie et produit un son percutant. En fonction de la plage, l'effet peut être faible.

## Jukebox

### USB

Le jukebox permet d'ajouter un effet de fondu enchaîné entre les chansons. Il est également possible d'utiliser des fonctions supplémentaires avec l'application « Panasonic MAX Juke » (→ ci-dessous).

- 1 Appuyer sur [PLAY MENU] pour sélectionner « JUKEBOX ».
- 2 Appuyer sur [▲, ▼] pour sélectionner le réglage et appuyer sur [OK].

#### Utilisation de l'appareil principal

Appuyer sur [JUKEBOX] pour sélectionner le réglage.

OFF CROSSFADE	Annuler le fondu enchaîné.
ON CROSSFADE	Ajouter le fondu enchaîné.
OFF	Éteindre le jukebox.

## Modification du réglage répétition

- 1 Appuyer à plusieurs reprises sur [PLAY MENU] pour sélectionner « PLAYMODE ».
- 2 Appuyer sur [▲, ▼] pour sélectionner le réglage et appuyer sur [OK].

RANDOM REPEAT RND Ⓞ	Répéter la lecture aléatoire.
ALL TITLE REPEAT Ⓞ	Répéter toutes les plages.

#### Remarque :

- L'appareil passe automatiquement en mode de répétition lorsque vous activez le jukebox.
- La jukebox est désactivée lorsque vous éteignez l'appareil ou changez de source.
- La fonction de fondu enchaîné peut ne pas fonctionner entre les chansons qui ont différentes fréquences d'échantillonnage.

#### Utilisation de l'application « Panasonic MAX Juke »

Il est possible de télécharger et d'installer l'application Android™ gratuite « Panasonic MAX Juke » sur Google Play™ pour obtenir des fonctions supplémentaires, telles que la demande de lecture simultanée d'une chanson depuis plusieurs périphériques. Vous pouvez appeler les plages que vous souhaitez lire via l'appli. Pour en savoir plus sur l'application, se référer au site ci-dessous.

<http://av.jpn.support.panasonic.com/support/global/cs/audio/app/>

(Ce site est en anglais uniquement.)

## Appareils externes

Vous pouvez connecter un magnétoSCOPE, lecteur DVD etc., et écouter de l'audio grâce à ce système.

### Préparation

- Débrancher le cordon d'alimentation secteur.
- Éteindre tous les appareils et lire les instructions d'utilisation appropriées.

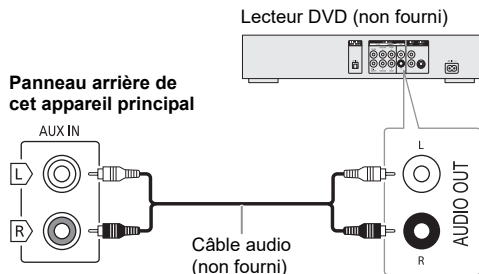

- 1 Raccorder l'appareil externe.
- 2 Appuyer à plusieurs reprises sur [RADIO/AUX] pour sélectionner « AUX ».
- 3 Lancer la lecture à partir de l'appareil externe.

### Pour ajuster le niveau d'entrée

- 1 Appuyer sur [PLAY MENU] pour sélectionner « INPUT LEVEL ».
- 2 Appuyer sur [▲, ▼] pour sélectionner « NORMAL » ou « HIGH » puis appuyer sur [OK].

### Remarque :

- Sélectionner « NORMAL » (normal), si le son est déformé lorsque le niveau « HIGH » (élevé) est activé.
- Les composants et les câbles sont vendus séparément.
- Si vous souhaitez connecter d'autres appareils que ceux décrits, reportez-vous au revendeur de l'appareil audio.
- Lorsque vous utilisez un adaptateur il peut se produire de la distorsion sonore.

## Autres

### Éclairage

Il est possible d'allumer ou d'éteindre l'éclairage sur le système.

- 1 Appuyer à plusieurs reprises sur [SETUP] pour sélectionner « ILLUMINATION ».
- 2 Appuyer sur [▲, ▼] pour sélectionner « ON » puis appuyer sur [OK]. Pour annuler, sélectionner « OFF ».

## Extinction automatique

Cet appareil s'éteint automatiquement si vous ne l'utilisez pas depuis environ 20 minutes.

- 1 Appuyer à plusieurs reprises sur [SETUP] pour sélectionner « AUTO OFF ».
- 2 Appuyer sur [▲, ▼] pour sélectionner « ON » puis appuyer sur [OK]. Pour annuler, sélectionner « OFF ».

### Remarque :

Cette fonction ne marche pas lorsque la radio ou « DAB+ » est la source ou lorsqu'un périphérique Bluetooth® est connecté.

## Mise en veille Bluetooth®

Cette fonction allume automatiquement l'appareil lorsque vous établissez une connexion Bluetooth® à partir d'un périphérique apparié.

- 1 Appuyer à plusieurs reprises sur [SETUP] pour sélectionner « BLUETOOTH STANDBY ».
- 2 Appuyer sur [▲, ▼] pour sélectionner « ON » puis appuyer sur [OK]. Pour annuler, sélectionner « OFF ».

### Remarque :

Certains périphériques peuvent mettre plus de temps à réagir. Si vous êtes connecté à un périphérique Bluetooth® avant d'éteindre l'appareil, attendre au moins 5 secondes avant de vous reconnecter à nouveau à cet appareil depuis votre périphérique Bluetooth®.

## Mise à jour logicielle

Panasonic peut occasionnellement publier une mise à jour du logiciel de cet appareil pour compléter ou améliorer une fonction. Ces mises à jour sont disponibles gratuitement. Pour en savoir plus, se référer au site Web suivant.

<http://panasonic.jp/support/global/cs/>  
(Ce site est en anglais uniquement.)

### ■ Vérification de la version logicielle

- 1 Appuyer à plusieurs reprises sur [SETUP] pour sélectionner « SW VER. » puis appuyer sur [OK]. La version logicielle s'affiche.
- 2 Appuyer de nouveau sur [OK] pour quitter.

# Guide de dépannage

Avant de faire une demande de réparation, vérifier les points suivants. En cas de doutes sur certains points particuliers ou si les solutions indiquées ne résolvent pas le problème, demander les instructions au revendeur.

## Problèmes courants

### L'appareil ne fonctionne pas.

- La dispositif de sécurité a été activée. Effectuer l'opération suivante :
  1. Appuyer sur [⏻/⏹] sur l'appareil principal pour faire basculer l'appareil en mode de veille. Si l'appareil ne commute pas vers le mode de veille, débrancher puis rebrancher le cordon d'alimentation secteur.
  2. Appuyer de nouveau sur [⏻/⏹] pour mettre l'appareil sous tension. Si le problème persiste, consulter votre revendeur.

### Lorsque l'appareil est en mode de veille, les voyants de l'afficheur s'éclairent et défilent en permanence.

- Maintenir la touche [■] enfoncée sur l'appareil principal pour sélectionner « DEMO OFF ».

### Aucune opération ne peut être faite avec la télécommande.

- Vérifier que la pile est bien installée.

### Le son est déformé ou il n'y a pas de son.

- Ajuster le volume de l'appareil.
- Éteindre l'appareil, déterminer et corriger la cause, puis le rallumer. Cela peut être provoqué par l'utilisation des enceintes à une puissance ou à un volume excessif, et lors de l'utilisation de l'appareil dans un environnement chaud.

### Un son de bourdonnement peut être émis au cours de la lecture.

- Un cordon d'alimentation secteur CA ou une lampe fluorescente se trouve à proximité des câbles. Éloigner les autres appareils et câbles des cordons de cet appareil.

### Le niveau sonore réduit.

- Le circuit de protection a été activé à cause de l'usage continu à un volume élevé. Cela permet de protéger le système et de maintenir la qualité sonore.

## Disque

### L'affichage est incorrect.

#### La lecture ne démarre pas.

- Le disque n'a pas été correctement inséré. Le placer correctement.
- Le disque est sale. Nettoyer le disque.
- Remplacer le disque s'il est rayé, déformé ou non standard.
- Il y a de la condensation. Laisser l'appareil sécher pendant 1 à 2 heures.

### Le nombre total de plages affiché est incorrect.

#### Le disque ne peut pas être lu.

#### Le son est distordu.

- Le disque inséré ne peut pas être lu par l'appareil. Changer pour un disque lisible.
- Vous avez mis un disque qui n'a pas été finalisé.

## USB

### Le périphérique USB ou son contenu ne peut pas être lu.

- Le format du périphérique USB ou son contenu n'est pas compatible avec l'appareil.
- Les périphériques USB dont la capacité de mémoire est supérieure à 32 Go ne peuvent pas fonctionner dans certaines conditions.

### Le périphérique USB fonctionne lentement.

- Les périphériques volumineux ou les périphériques USB de grande capacité sont plus longs à lire.

## Bluetooth®

### L'appairage ne peut pas avoir lieu.

- Vérifier l'état du périphérique Bluetooth®.
- Le périphérique se trouve hors de la portée de communication de 10 m. Rapprocher le périphérique du système.

### Le périphérique ne peut pas être connecté.

- L'appairage du périphérique n'a pas réussi. Refaites l'appairage.
- L'appairage du périphérique a été remplacé. Refaites l'appairage.
- Cet appareil est peut-être connecté à un périphérique différent. Déconnecter l'autre périphérique et essayer de l'appairer à nouveau.
- Il se peut que le système rencontre un problème. Mettre le système hors tension et le rallumer ensuite.
- Si « MODE 2 » est sélectionné dans « LINK MODE », sélectionner « MODE 1 » (⇒ 7).

### Le périphérique est connecté, mais aucun son n'est émis à travers le système.

- Pour certaines périphériques Bluetooth® intégrés, vous devez régler manuellement la sortie audio sur « SC-UX104 ». Lire les instructions de fonctionnement du périphérique pour des détails.

### Le son depuis le périphérique est interrompu.

- Le périphérique se trouve hors de la portée de communication de 10 m. Rapprocher le périphérique du système.
- Retirer tout obstacle entre le système et le périphérique.
- D'autres périphériques utilisant la bande de fréquence 2,4 GHz (routeur sans fil, micro-ondes, téléphones sans fil, etc.) créent des interférences. Rapprocher le périphérique de l'appareil et l'éloigner des autres périphériques.
- Sélectionner « MODE 1 » pour une communication stable (⇒ 7).

## Radio, DAB+

### Le son est déformé.

- Utiliser une antenne extérieure facultative. L'antenne doit être installée par un technicien qualifié.

### On entend des battements.

- Éteindre le téléviseur ou l'éloigner de l'appareil.
- Éloigner les téléphones mobiles de l'appareil si les interférences sont apparentes.

### La réception DAB+ est médiocre.

- Éloigner l'antenne des ordinateurs, des téléviseurs, des autres câbles et cordons.

## L'appareil principal affiche

« --:-- »

- Le cordon d'alimentation secteur vient d'être branché pour la première fois ou il y a eu une panne d'électricité récemment. Régler l'horloge.
- Le temps de lecture de plage est de plus de 99 minutes.

« **ADJUST CLOCK** »

- L'horloge n'est pas à l'heure. Régler l'horloge.

« **ADJUST TIMER** »

- La minuterie de lecture n'est pas réglée. Régler la minuterie de lecture.

« **AUTO OFF** »

- L'appareil est resté inutilisé pendant 20 minutes et s'éteindra dans la minute qui suit. Pour annuler, appuyer sur n'importe quelle touche.

« **ERROR** »

- Une opération incorrecte a été faite. Lire les instructions et essayer de nouveau.

« **□□□□** » / « **□□□□** » (« **□** » représente un nombre.)

- Le circuit de protection a été activé et l'appareil pourrait s'éteindre automatiquement.
- Débrancher le cordon d'alimentation secteur et attendre pendant quelques secondes avant de le rebrancher. Si le problème persiste, débrancher le cordon d'alimentation secteur et consulter votre revendeur.

« **NO DISC** »

- Aucun disque n'est inséré.

« **NO PLAY** »

« **UNSUPPORT** »

- Il n'y a pas d'album ou de plage dans le périphérique USB. Vérifier son contenu. Seul le format pris en charge peut être lu.
- Il se peut que le système rencontre un problème. Mettre le système hors tension et le rallumer ensuite.

« **NO PRESET** »

- Le pré-réglage de la mémoire DAB n'a pas été effectué.

« **NO SIGNAL** »

- La station ne peut pas être reçue. Régler l'antenne.

« **PLAYERROR** »

- Un format MP3 non pris en charge est en cours de lecture. L'appareil sautera cette plage et poursuivra la lecture à la plage suivante.

« **REMOTE 1** »

« **REMOTE 2** »

- La télécommande et l'appareil principal utilisent des codes différents. Changer le code de la télécommande.
  - Lorsque « **REMOTE 1** » s'affiche, appuyer et maintenir les touches [OK] et [  ] de la télécommande enfoncées pendant 4 secondes minimum.
  - Lorsque « **REMOTE 2** » s'affiche, appuyer et maintenir les touches [OK] et [USB/CD] de la télécommande enfoncées pendant 4 secondes minimum.

« **SCAN FAILED** »

- Les stations ne peuvent pas être reçues. Régler l'antenne et faites l'accord manuellement.

« **TEMP NG** »

- Le circuit de protection thermique a été activé et l'appareil va s'éteindre. Laisser l'appareil refroidir avant de le rallumer.
- Vérifier que l'orifice de ventilation de l'appareil n'est pas obstrué.
- Veiller à ce que cet appareil soit bien ventilé.

« **USB NO DEVICE** »

- Le périphérique USB n'est pas connecté. Vérifier la connexion.

« **USB OVER CURRENT ERROR** »

- Le périphérique USB utilise trop de puissance. Déconnecter le périphérique USB, éteindre le système puis le rallumer.
- Vérifier le raccordement, cela peut être provoqué par un câble USB défectueux.

« **VBR** »

- L'appareil ne peut pas afficher le temps de lecture restant avec les plages à débit binaire variable (VBR).

## Code de la télécommande

Lorsque d'autres appareils Panasonic répondent à la télécommande de ce système, changer le code de télécommande de ce système.



**Préparation**

Appuyer à plusieurs reprises sur [USB/CD] pour sélectionner « CD ».

### Pour définir le code pour « **REMOTE 2** »

- 1 Appuyer et maintenir enfoncée [USB/CD] sur l'appareil principal et [USB/CD] sur la télécommande jusqu'à ce que « **REMOTE 2** » s'affiche.
- 2 Appuyer et maintenir les touches [OK] et [USB/CD] sur la télécommande enfoncées pendant au moins 4 secondes.



### Pour définir le code pour « **REMOTE 1** »

- 1 Appuyer et maintenir enfoncée [USB/CD] sur l'appareil principal et [  ] sur la télécommande jusqu'à ce que « **REMOTE 1** » s'affiche.
- 2 Appuyer et maintenir les touches [OK] et [  ] sur la télécommande enfoncées pendant au moins 4 secondes.

## Réinitialisation de la mémoire système

Dans les situations suivantes, réinitialiser la mémoire :

- La pression sur les touches est sans effet.
- Vous désirez effacer et réinitialiser le contenu de la mémoire.

- 1 Débrancher le cordon d'alimentation secteur.
- 2 Pendant que la touche [  ] de l'appareil principal est maintenue enfoncée longuement, rebrancher le cordon d'alimentation secteur. Continuer à appuyer et à maintenir la touche enfoncée jusqu'à ce que « ----- » s'affiche.
- 3 Relâcher [  ].  
Les valeurs par défaut définies en usine de tous les réglages sont alors rétablies.  
Les éléments en mémoire doivent être à nouveau définis.

# Spécifications

## Données générales

Alimentation	CA 220 V à 240 V, 50 Hz
Consommation	49 W
<b>Consommation en mode de veille (environ)</b>	
Avec veille « BLUETOOTH STANDBY » réglée sur « OFF »	0,5 W
Avec veille « BLUETOOTH STANDBY » réglée sur « ON »	0,6 W

**Dimensions (L x H x P)** 250 mm x 132 mm x 227 mm

**Poids (SA-UX104)** 1,7 kg

**Plage de température de fonctionnement** 0°C à +40°C

**Plage d'humidité de fonctionnement**  
35% à 80% HR (sans condensation)

## Section amplificateur

### Puissance de sortie RMS en mode stéréo

Canal avant (les deux canaux entraînés)  
150 W par canal (4 Ω), 1 kHz,  
distorsion harmonique totale 30%

Puissance RMS totale en mode stéréo 300 W

## Section tuner, bornes

### Modulation de fréquence (FM)

Mémoire préréglée 30 stations

Plage de fréquence  
87,50 MHz à 108,00 MHz (pas de 50 kHz)

Bornes d'antenne 75 Ω (asymétriques)

### AUX

Entrée audio Prise à broches (1 système)

## Section DAB+

**Mémoires DAB** 20 stations

### Bande de fréquence (longueur d'onde)

Bande III (Europe)  
5A à 13F (174,928 MHz à 239,200 MHz)

### Sensibilité \*BER 4x10<sup>-4</sup>

Exigence min. -98 dBm

### Antenne externe DAB

Borne F - Connecteur (75 Ω)

## Section disque

### Disques pris en charge (8 cm ou 12 cm)

CD, CD-R/RW (CD-DA, MP3\*)

\* MPEG-1 Layer 3

### Capteur

Longueur d'onde 790 nm (CD)

## Section USB

### Port USB

Norme USB USB 2.0 pleine vitesse

Prise en charge de fichiers multimédias MP3 (\*.mp3)

Système de fichiers du périphérique USB  
FAT12, FAT16, FAT32

## Section Bluetooth®

**Version** Bluetooth® Ver. 2.1 + EDR

**Classe** Classe 2

**Profils pris en charge** A2DP, AVRCP, SPP

**Fréquence de fonctionnement** Bande 2,4 GHz FH-SS

**Bande de fréquence** 2402 MHz à 2480 MHz

**Puissance maximum (PIRE)** 4 dBm

**Distance de fonctionnement** Ligne visuelle de 10 m

**Codec pris en charge** SBC

## Section enceintes

### Enceinte(s)

Tweeter Type cône de 5 cm x 1 pièce

Woofer Type cône de 13 cm x 1 pièce

**Impédance** 4 Ω

**Dimensions (L x H x P)** 181 mm x 308 mm x 165 mm

**Poids** 2 kg

### Remarque :

- Spécifications sujettes à modifications sans préavis.
- Les poids et les dimensions sont approximatifs.
- La distorsion harmonique totale est mesurée au moyen d'un analyseur de spectre numérique.

# Références

## À propos de Bluetooth®

Panasonic décline toute responsabilité en cas de compromission de données et/ou d'informations au cours d'une transmission sans fil.

### Bande fréquence

- Ce système utilise la bande fréquence de 2,4 GHz.

### Certification

- Ce système est conforme aux restrictions relatives aux fréquences et a été certifié relativement aux lois relatives aux fréquences. Ainsi, une autorisation de connexion sans fil est inutile.
- Les actions ci-dessous sont passibles d'une peine dans certains pays :
  - Démontage ou modification de l'appareil principal.
  - Suppression des indications de spécification.

### Restrictions d'utilisation

- La transmission sans fil et/ou l'utilisation avec tous les périphériques équipés de la fonction Bluetooth® n'est pas garantie.
- Tous les périphériques doivent être conformes aux normes définies par Bluetooth SIG, Inc.
- Selon les spécifications et les réglages d'un périphérique, ce dernier peut ne pas réussir à se connecter ou certaines opérations peuvent être différentes.
- Ce système prend en charge les fonctions de sécurité Bluetooth®. Mais en fonction de l'environnement de fonctionnement et/ou des réglages, cette sécurité peut être insuffisante. Transmettre les données sans fil à ce système avec précaution.
- Ce système ne peut pas transmettre de données vers un périphérique Bluetooth®.

### Portée d'utilisation

- Utiliser ce périphérique à une portée maximale de 10 m.
- La portée peut décroître en fonction de l'environnement, des obstacles ou des interférences.

### Interférences provenant d'autres appareils

- Ce système peut ne pas fonctionner correctement et des problèmes tels que du bruit et des sauts sonores peuvent survenir à cause des interférences des ondes radio si cet appareil est installé trop près d'autres dispositifs Bluetooth® ou de dispositifs utilisant la bande 2,4 GHz.
- Ce système peut ne pas fonctionner correctement si les ondes radio d'une station d'émission ou autre se trouvant à proximité sont trop puissantes.

### Utilisation prévue

- Ce système est pour une utilisation normale et générale uniquement.
- Ne pas utiliser ce système à proximité d'un appareil ou dans un environnement sensible aux perturbations radioélectriques (exemple : aéroports, hôpitaux, laboratoires, etc.).

# Licences

Le nom de la marque Bluetooth® ainsi que les logos sont des marques déposées appartenant à Bluetooth SIG, Inc. et toute utilisation de ces marques par Panasonic Corporation est effectuée sous licence. Les autres marques et noms commerciaux appartiennent à leurs propriétaires respectifs.

Android et Google Play sont des marques de commerce Google LLC.



### Déclaration de Conformité (DoC)

Par les présentes, « *Panasonic Corporation* » déclare que ce produit est conformes aux critères essentiels et autres dispositions applicables de la Directive 2014/53/UE.

Les clients peuvent télécharger un exemplaire de la DoC originale concernant nos produits relevant de la Directive RE sur notre serveur DoC :

<http://www.ptc.panasonic.eu>

Pour contacter un Représentant Autorisé :

Panasonic Marketing Europe GmbH, Panasonic Testing Centre, Winsbergring 15, 22525 Hamburg, Allemagne

Type de connexion à distance	Bande de fréquence	Puissance maximum (dBm PIRE)
Bluetooth®	2402 – 2480 MHz	4 dBm



## Mise au rebut des piles et des appareils électriques usagés

Uniquement pour l'Union Européenne et les pays dotés de systèmes de recyclage



Apposés sur le produit lui-même, sur son emballage, ou figurant dans la documentation qui l'accompagne, ces pictogrammes indiquent que les piles et appareils électriques et électroniques usagés doivent être séparés des ordures ménagères.

Afin de permettre le traitement, la valorisation et le recyclage adéquats des piles et des appareils usagés, veuillez les porter à l'un des points de collecte prévus, conformément à la législation nationale en vigueur.

En les éliminant correctement, vous contribuez à prévenir le gaspillage de ressources précieuses ainsi qu'à protéger la santé humaine et l'environnement.

Pour de plus amples renseignements sur la collecte et le recyclage, veuillez vous renseigner auprès de votre mairie.

Le non-respect de la réglementation relative à l'élimination des déchets est passible d'une peine d'amende.



### **Note relative au pictogramme à apposer sur les piles (symbole du bas) :**

Le pictogramme représentant une poubelle sur roues barrée d'une croix est conforme à la réglementation. Si ce pictogramme est combiné avec un symbole chimique, il remplit également les exigences posées par la Directive relative au produit chimique concerné.

Queste istruzioni per l'uso sono applicabili al seguente sistema.

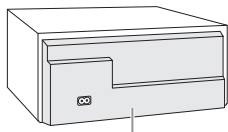

<b>Sistema</b>	SC-UX104
<b>Unità principale</b>	SA-UX104
<b>Diffusori</b>	SB-UX100

Il sistema e le illustrazioni possono apparire differenti.



Il marchio di identificazione del prodotto si trova sulla parte posteriore dell'unità.

I simboli su questo prodotto (inclusi gli accessory) rappresenta quanto segue:

~ CA
 Apparecchiatura Classe II (la struttura del prodotto presenta doppio isolamento.)
ON
 Standby

## Indice

Precauzioni per la sicurezza	2
Accessori in dotazione	3
Preparazione del telecomando	3
Disposizione dei diffusori	3
Manutenzione	3
Collegamenti	4
Panoramica dei comandi	5
Preparazione del supporto multimediale	6
Riproduzione multimediale	7
Radio	8
DAB+	9
Orologio e timer	10
Effetti sonori	11
Jukebox	11
Apparecchi esterni	12
Altri	12
Risoluzione dei problemi	13
Dati tecnici	15
Riferimenti	16

## Precauzioni per la sicurezza

### AVVERTENZA!

#### Unità

- Per ridurre il rischio d'incendio, scosse elettriche o danni al prodotto,
  - Non esporlo alla pioggia, umidità, gocciolamenti o spruzzi.
  - Evitare di mettervi sopra oggetti pieni di liquidi, come vasi.
  - Usare gli accessori consigliati.
  - Non aprire i coperchi.
  - Non tentare di riparare questa unità da soli. Per le riparazioni, rivolgersi al personale di assistenza qualificato.
  - Non lasciare che oggetti metallici cadano all'interno dell'unità.

### ATTENZIONE!

#### Unità

- Per ridurre il rischio d'incendio, scosse elettriche o danni al prodotto,
  - Per mantenere una buona ventilazione, non installare o sistemare questa unità in uno scaffale per libri, armadietto incorporato od altro spazio ristretto.
  - Non ostruire le aperture di ventilazione dell'unità con giornali, tovaglie, tende ed altri oggetti simili.
  - Non mettere sull'unità sorgenti di fiamme libere, come candele accese.
- Questa unità è progettata per l'uso nei paesi con clima temperato.
- Durante l'uso, questa unità potrebbe essere soggetta alle interferenze radio causate dal cellulare. Se si dovesse verificare tale interferenza, aumentare la distanza tra questa unità e il cellulare.
- Questa unità utilizza un laser. L'uso di apparecchi di controllo o di regolazione, o procedure di utilizzazione diverse da quelle indicate in questo manuale di istruzioni, possono causare l'esposizione a radiazioni pericolose.
- Disporre l'unità su una superficie piana, lontano dalla luce diretta del sole, da temperature ed umidità elevate e da vibrazioni eccessive.

#### Cavo di alimentazione CA

- La spina di alimentazione è il dispositivo di interruzione. Installare questa unità in modo che la spina di alimentazione possa essere scollegata immediatamente dalla presa di corrente.

## Batteria

- Se la batteria non è sostituita correttamente, potrebbe verificarsi un'esplosione. Per la sostituzione utilizzare solo batterie di tipo consigliato dal produttore.
- Durante lo smaltimento delle batterie, vi preghiamo di contattare le autorità locali od il rivenditore ed informarvi sulle modalità per un corretto smaltimento.
- Non riscaldare o esporre alle fiamme.
- Non lasciare la (le) batteria(e) in un'automobile esposta alla luce diretta del sole e con sportelli e finestrini chiusi per un periodo di tempo prolungato.
- Non smontare o cortocircuitare la batteria.
- Non caricare la batteria alcalina o al manganese.
- Non usare la batteria se il coperchio è stato rimosso.
- Rimuovere la batteria se non si intende utilizzare il telecomando per un periodo di tempo prolungato. Conservare in un luogo fresco e al buio.

## Accessori in dotazione

Controllare e identificare gli accessori in dotazione.

- 1 Cavo di alimentazione CA
- 1 Antenna DAB



- 2 Nuclei di ferrite



### ATTENZIONE!

Tenere il nucleo di ferrite fuori dalla portata dei bambini per evitare che venga ingerito.

- 1 Telecomando (N2QAYB001093)
- 1 Batteria per il telecomando

### Nota:

Utilizzare il cavo di alimentazione CA adeguato per la presa di corrente domestica.

## Preparazione del telecomando

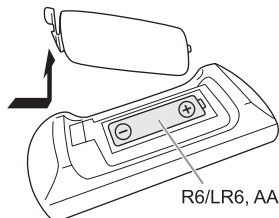

Usare batteria alcalina o al manganese.

Installare la batteria in modo che le polarità (+ e -) siano allineate con quelle del telecomando.

## Disposizione dei diffusori

I diffusori sinistro e destro sono uguali.

### Usare soltanto i diffusori in dotazione.

Se si usano altri diffusori, si possono causare danni al sistema e ridurre la qualità dell'audio.

### Nota:

- Tenere i diffusori ad una distanza di oltre 10 mm dall'unità principale per la ventilazione.
- Posizionare i diffusori su una superficie piana sicura.
- Questi diffusori non hanno la schermatura magnetica. Non posizionarli accanto a televisori, PC o altri apparecchi facilmente influenzati dal magnetismo.
- Se si effettua la riproduzione a livelli di volume alti per un periodo prolungato, si possono causare danni ai diffusori e ridurne la vita utile.
- Abbassare il volume in queste condizioni per evitare danni:
  - Quando il suono distorto.
  - Quando si regola la qualità del suono.

### ATTENZIONE!

- **Utilizzare i diffusori solo con il sistema consigliato. In caso contrario, si possono causare danni all'amplificatore e ai diffusori e provocare incendi. In caso di danni o di evidenti mutamenti improvvisi nelle prestazioni, rivolgersi a personale di assistenza autorizzato.**
- **Non modificare il diffusore o i cavi dei diffusori per evitare di causare danni al sistema.**
- **Effettuare le procedure incluse in queste istruzioni per il collegamento dei diffusori.**
- **Non toccare le superfici riverberanti del cono del diffusore:**
  - Si potrebbe danneggiare il cono del diffusore.
  - Il cono del diffusore potrebbe essere caldo.

## Manutenzione

Scollegare il cavo di alimentazione CA prima della manutenzione. Pulire questo sistema con un panno morbido e asciutto.

- Per pulire il sistema non si devono mai usare alcol, diluenti per vernici o benzina.
- Prima di usare un panno trattato chimicamente, leggere attentamente le istruzioni che lo accompagnano.

# Collegamenti

Collegare il cavo di alimentazione CA soltanto dopo aver completato tutte le altre connessioni.

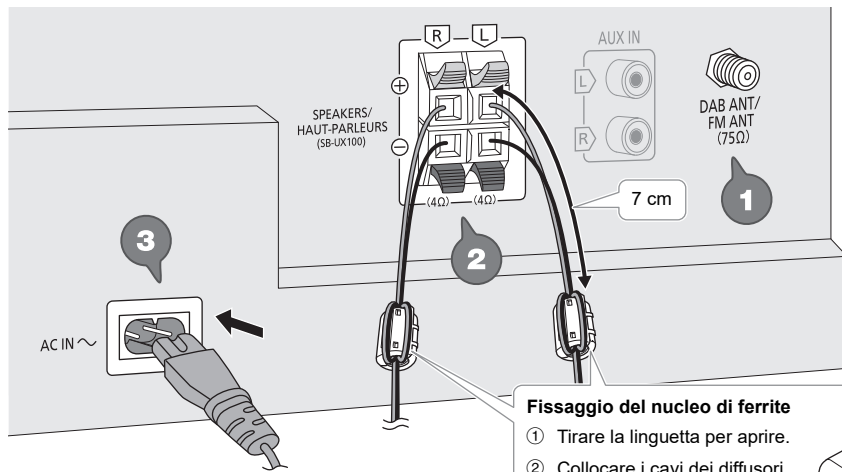

Alla presa di corrente domestica

## 1 Collegare l'antenna DAB.

Assicurarsi di serrare completamente il dado.  
Ruotare l'antenna su **A** per migliorare la ricezione.

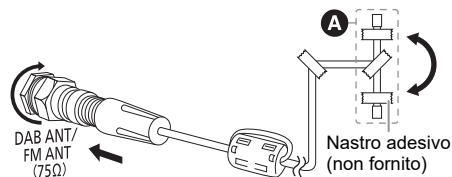

### Nota:

- Non usare altri antenna DAB diversi da quello fornito.
- Non montare l'antenna su oggetti metallici come tubature dell'acqua o parti metalliche dell'edificio.
- Usare un'antenna esterna (non fornito) se la ricezione è scarsa.

### Fissaggio del nucleo di ferrite

- 1 Tirare la linguetta per aprire.
- 2 Collocare i cavi dei diffusori su una delle superfici concave. Assicurarsi che il nucleo di ferrite sia a circa 7 cm dall'estremità dei cavi dei diffusori.
- 3 Avvolgere i cavi dei diffusori intorno al nucleo di ferrite e sull'altra superficie concava.
- 4 Chiudere il nucleo di ferrite finché non scatta in posizione.

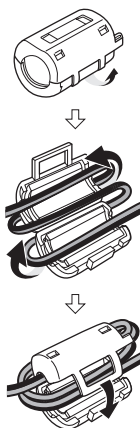

### Nota:

Se non si collega il nucleo di ferrite ai cavi dei diffusori si potrebbe ottenere una scadente ricezione radio.

## 2 Collegare i diffusori.

Collegare i cavi dei diffusori ai terminali dello stesso colore.

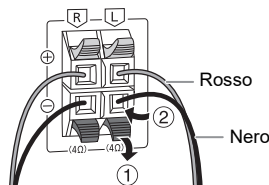

Fare attenzione a non incrociare (cortocircuitare) né invertire la polarità dei cavi dei diffusori per evitare di danneggiare questi ultimi.

## 3 Collegare il cavo di alimentazione CA.

Non usare altri cavi di alimentazione CA diversi da quello fornito.

### Risparmio di energia

Il sistema consuma poca corrente in modalità di attesa. Scollegare l'alimentazione se non si utilizza il sistema. Alcune impostazioni potrebbero perdersi quando si scollega il sistema. Effettuare di nuovo le impostazioni.

### Nota:

Allontanare le antenne dal cavo altoparlante e dal cavo di alimentazione CA per evitare rumori.

## Panoramica dei comandi

Eseguire le procedure con il telecomando. È inoltre possibile utilizzare i pulsanti dell'unità principale, qualora siano uguali.

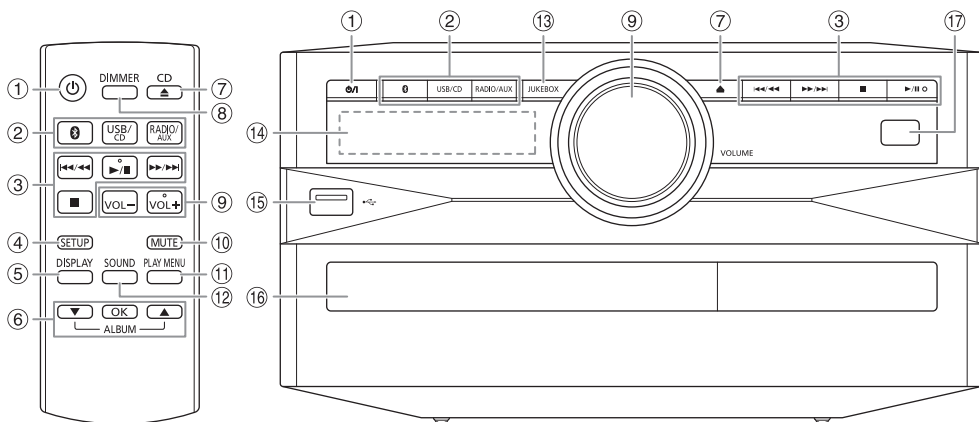

- 1 Interruttore di attesa/accensione** [⏻], [⏻]  
Premerlo per disporre l'apparecchio nella modalità di attesa o per accenderlo. Durante la modalità di attesa, l'apparecchio continua a consumare una piccola quantità di corrente.
- 2 Selezione sorgente audio**  
Sull'unità principale:  
Per avviare l'associazione Bluetooth®, tenere premuto [📶].
- 3 Comando di riproduzione principale**
- 4 Visualizzazione del menu di impostazione**
- 5 Visualizzazione le informazioni di contenuto**
- 6 Selezionare o confermare opzione**
- 7 Aprire o chiudere l'alloggiamento disco**
- 8 Diminuzione della luminosità del pannello del display**  
L'illuminazione viene inoltre disattivato. Per annullare, premere di nuovo il pulsante.
- 9 Regolare il livello del volume**
- 10 Disattivare l'audio**  
Per annullare, premere di nuovo il pulsante. "MUTE" viene annullato quando si regola il volume o quando si spegne il sistema.
- 11 Visualizzazione del menu di riproduzione**
- 12 Selezione degli effetti sonori**
- 13 Selezione di jukebox**
- 14 Pannello del display**
- 15 Porta USB** (🔌)
- 16 Alloggiamento disco**
- 17 Sensore del telecomando**  
Distanza: Entro circa 7 m  
Angolazione: Circa 20° in alto e in basso, 30° a sinistra e a destra

# Preparazione del supporto multimediale

## Disco

- 1 Premere di nuovo [CD ▲] (unità principale: [▲]) per aprire l'alloggiamento disco.**  
Inserire un disco con l'etichetta rivolta verso l'alto.  
Premere di nuovo per chiudere l'alloggiamento disco.
- 2 Premere ripetutamente [USB/CD] per selezionare "CD".**

## USB

### Preparativi

Prima di collegare un dispositivo USB al sistema, assicurarsi di effettuare il backup dei dati.

- 1 Abbassare il volume e collegare il dispositivo USB alla porta USB.**  
Mantenere l'unità principale quando si collega o si scollega il dispositivo USB.
- 2 Premere ripetutamente [USB/CD] per selezionare "USB".**

### Nota:

- Non usare un cavo di estensione USB. Il sistema potrebbe non riconoscere il dispositivo USB collegato con un cavo.
- Per piccoli dispositivi USB, potrebbe essere necessario collegare un cordino o un cavo al foro della cinghia del dispositivo in modo che possa essere scollegato facilmente.
- Alcuni dispositivi non possono essere caricati, in quanto la corrente di carica USB massima è solo 0,5 A.

## Bluetooth®

È possibile connettersi e riprodurre un dispositivo audio in modo wireless tramite Bluetooth®.

### Preparativi

- Accendere l'unità principale.
- Attivare la funzione Bluetooth® del dispositivo e avvicinarlo al sistema.
- Per i dettagli, leggere le istruzioni per l'uso del dispositivo.

## Associazione di un dispositivo

### Preparativi

Se il sistema è collegato ad un dispositivo Bluetooth®, scollegarlo (⇒ 6).

- 1 Premere [Ⓜ].**  
Se viene visualizzato "PAIRING", procedere al punto 3.
- 2 Premere [PLAY MENU] per selezionare "PAIRING", quindi premere [OK].**

## 3 Selezionare "SC-UX104" dal menu Bluetooth® del dispositivo.

Se viene richiesta la passkey, digitare "0000" o "1234". Il dispositivo si connette automaticamente al sistema al termine dell'associazione.

L'indirizzo MAC (ad esempio, 6C:5A:B5:B3:1D:0F) potrebbe essere visualizzato prima di "SC-UX104". Viene visualizzato il nome del dispositivo collegato per alcuni secondi.

### Uso dell'unità principale

- 1 Tenere premuto [Ⓜ] finché non viene visualizzato "PAIRING".**
- 2 Selezionare "SC-UX104" dal menu Bluetooth® del dispositivo.**

### Nota:

È possibile associare fino a 8 dispositivi con questo sistema. Se si associa un 9° dispositivo, il dispositivo non utilizzato per un periodo di tempo superiore viene sostituito.

## Collegamento di un dispositivo

### Preparativi

Se il sistema è collegato ad un dispositivo Bluetooth®, scollegarlo (⇒ 6).

- 1 Premere [Ⓜ].**  
Viene visualizzato "BLUETOOTH READY".
- 2 Selezionare "SC-UX104" dal menu Bluetooth® del dispositivo.**  
Viene visualizzato il nome del dispositivo collegato per alcuni secondi.

## 3 Avviare la riproduzione sul dispositivo.

### Nota:

- Un dispositivo deve essere associato per effettuare la connessione.
- Questo sistema può connettersi ad un solo dispositivo per volta.
- Quando si seleziona "BLUETOOTH" come sorgente, il sistema cerca di connettersi automaticamente all'ultimo dispositivo collegato. (Durante questo processo viene visualizzato "LINKING".)

## Disconnessione di un dispositivo

*Durante la connessione di un dispositivo Bluetooth®*

- 1 Premere ripetutamente [PLAY MENU] per selezionare "DISCONNECT?".**
- 2 Premere [▲, ▼] per selezionare "OK? YES", quindi premere [OK].**  
Viene visualizzato "BLUETOOTH READY".  
Per annullare, selezionare "OK? NO".

### Uso dell'unità principale

**Tenere premuto [Ⓜ] finché non viene visualizzato "PAIRING".**

### Nota:

- Un dispositivo viene disconnesso quando:
- Selezionare un'altra sorgente.
- Si sposta il dispositivo fuori dalla distanza massima.
- Disattiva la trasmissione Bluetooth® del dispositivo.
- Si spegne il sistema o il dispositivo.

# Riproduzione multimediale

I seguenti contrassegni indicano la disponibilità della funzione.

**CD**: CD-R/RW in formato CD-DA o con file MP3.

**USB**: Dispositivo USB con file MP3.

**BLUETOOTH**: Dispositivo Bluetooth®.

## Riproduzione principale

**CD USB BLUETOOTH**

Riprodurre	Premere [▶/  ].
Arresto	Premere [■]. <b>USB</b> La posizione è memorizzata. Viene visualizzato "RESUME". Premere di nuovo per arrestare completamente.
Pausa	Premere [▶/  ]. Premere di nuovo per continuare la riproduzione.
Salto	Premere [◀◀/◀◀] o [▶▶/▶▶] per saltare il brano. <b>CD USB</b> Premere [▲, ▼] per saltare l'album MP3.
Ricerca	Tenere premuto [◀◀/◀◀] o [▶▶/▶▶].

### Nota:

A seconda del dispositivo Bluetooth®, alcune operazioni potrebbero non funzionare.

## Visualizzazione delle informazioni disponibili

**CD USB BLUETOOTH**

È possibile visualizzare le informazioni disponibili, ad esempio album MP3 o numero di brano, sul pannello del display.

### Premere [DISPLAY].

Esempio: Visualizzazione dell'album MP3 e del numero di brano.



Numero album

Numero del brano

### Nota:

- Caratteri massimi visualizzabili: Circa 32
- Questo sistema supporta ID3 tag versione 1.0, 1.1 e 2.3.
- I dati di testo non supportati dal sistema possono apparire in modo differente.

## Menu di riproduzione

**CD USB**

### 1 **CD**

Premere [PLAY MENU].

**USB**

Premere ripetutamente [PLAY MENU] per selezionare "PLAYMODE".

### 2 Premere [▲, ▼] per selezionare l'impostazione, quindi premere [OK].

OFF PLAYMODE	Annullare l'impostazione.
1-TRACK 1 ▶	Riprodurre un brano selezionato. Premere [◀◀/◀◀] o [▶▶/▶▶] per selezionare il brano.
1-ALBUM 1 ■	Riprodurre un album MP3 selezionato. Premere [▲, ▼] per selezionare l'album MP3.
RANDOM RND	Riprodurre tutti i brani in ordine casuale.
1-ALBUM RANDOM 1 ■ RND	Riprodurre in ordine casuale tutti i brani di un album MP3 selezionato. Premere [▲, ▼] per selezionare l'album MP3.
ALL REPEAT ⊞	Ripetere tutti i brani.
1-TRACK REPEAT 1 ▶ ⊞	Ripetere 1-TRACK.
1-ALBUM REPEAT 1 ■ ⊞	Ripetere 1-ALBUM.
RANDOM REPEAT RND ⊞	Ripetizione della riproduzione casuale.
1-ALBUM RANDOM REPEAT 1 ■ RND ⊞	Ripetere 1-ALBUM RANDOM.

### Nota:

- Durante la riproduzione casuale, non si può saltare ai brani già riprodotti.
- Quando si apre l'alloggiamento del disco o si scollega il dispositivo USB, l'impostazione viene annullata.

## Modalità di collegamento

**BLUETOOTH**

È possibile cambiare la modalità di collegamento in base al tipo di connessione.

### Preparativi

Se il sistema è collegato ad un dispositivo Bluetooth®, scollegarlo (⇒ 6).

### 1 Premere ripetutamente [PLAY MENU] per selezionare "LINK MODE".

### 2 Premere [▲, ▼] per selezionare la modalità, quindi premere [OK].

MODE 1	Enfasi sulla connettività.
MODE 2 (predefinita)	Enfasi sulla qualità del suono.

#### Nota:

- Quando si guardano contenuti video con questa funzione, l'uscita audio e video potrebbe non essere sincronizzata. In tal caso, selezionare "MODE 1".
- Selezionare "MODE 1" se il suono interrotto.

#### Nota sui disco

- Questo sistema è in grado di riprodurre CD-R/RW con contenuto in formato CD-DA o MP3.
- Prima di riprodurlo, finalizzare il disco sul dispositivo con cui è stato registrato.
- Alcuni CD-R/RW potrebbero non essere riprodotti a causa delle condizioni della registrazione.

#### Nota sul dispositivo USB

- Il sistema non garantisce la connessione con tutti i dispositivi USB.
- Il sistema supporta USB 2.0 ad alta velocità.
- Il sistema è in grado di supportare dispositivi USB fino a 32 GB.
- È supportato solo il file system FAT 12/16/32.

#### Nota sul file MP3

- I file sono definiti come brani e le cartelle sono definite come album.
- I brani devono avere l'estensione ".mp3" o ".MP3".
- I brani non saranno riprodotti necessariamente nell'ordine in cui sono stati registrati.
- Alcuni file potrebbero non funzionare a causa delle dimensioni del settore.

#### File MP3 su disco

- Il sistema può eseguire l'accesso ad un massimo di:
  - 255 album (compresa la cartella principale)
  - 999 brani
  - 20 sessioni
- I dischi devono essere conformi al livello 1 o 2 ISO9660 (eccetto per i formati lunghi).

#### File MP3 su dispositivo USB

- Il sistema può eseguire l'accesso ad un massimo di:
  - 800 album (compresa la cartella principale)
  - 8000 brani
  - 999 brani in un album

## Radio

#### Preparativi

Premere ripetutamente [RADIO/AUX] per selezionare "FM".

#### Sintonizzazione manuale

- 1 Premere ripetutamente [PLAY MENU] per selezionare "TUNE MODE".
- 2 Premere [▲, ▼] per selezionare "MANUAL", quindi premere [OK].
- 3 Premere [◀◀/▶▶] o [▶▶/▶▶] per sintonizzarsi sulla stazione.  
Per la sintonizzazione automatica, tenere premuto il pulsante finché la frequenza non inizia a cambiare rapidamente.  
"STEREO" si visualizza quando si riceve una trasmissione stereo.

#### Uso dell'unità principale

- 1 Premere [■] per selezionare "MANUAL".
- 2 Premere [◀◀/▶▶] o [▶▶/▶▶] per sintonizzarsi sulla stazione.

#### Preselezione di memoria

È possibile preselezionare fino a 30 stazioni FM.

#### Preselezione automatica

- 1 Premere [PLAY MENU] per selezionare "A.PRESET".
- 2 Premere [▲, ▼] per selezionare "LOWEST" o "CURRENT", quindi premere [OK].

LOWEST	La sintonizzazione inizia dalla frequenza più bassa.
CURRENT	La sintonizzazione inizia dalla frequenza corrente.

Il sintonizzatore preseleziona nei canali tutte le stazioni che può ricevere in ordine ascendente. Per annullare, premere [■].

#### Preselezione manuale

- 1 Premere ripetutamente [PLAY MENU] per selezionare "TUNE MODE".
- 2 Premere [▲, ▼] per selezionare "MANUAL", quindi premere [OK].
- 3 Premere [◀◀/▶▶] o [▶▶/▶▶] per sintonizzarsi sulla stazione.
- 4 Premere [OK].
- 5 Premere [▲, ▼] per selezionare un numero preselezionato, quindi premere [OK].  
Ripetere i punti da 3 a 5 per preselezionare altre stazioni. La nuova stazione sostituisce la stazione che occupa lo stesso numero preselezionato.



## Selezione di una stazione di preselezione

- 1 Premere ripetutamente [PLAY MENU] per selezionare "TUNE MODE".
- 2 Premere [▲, ▼] per selezionare "PRESET", quindi premere [OK].
- 3 Premere [◀◀/◀◀] o [▶▶/▶▶] per selezionare la stazione preselezionata.

### Uso dell'unità principale

- 1 Premere [■] per selezionare "PRESET".
- 2 Premere [◀◀/◀◀] o [▶▶/▶▶] per selezionare la stazione preselezionata.

## Migliorare la qualità dell'audio

- 1 Premere ripetutamente [PLAY MENU] per selezionare "FM MODE".
- 2 Premere [▲, ▼] per selezionare "MONO", quindi premere [OK].  
Per annullare, selezionare "STEREO".  
Anche "MONO" viene cancellato quando si cambia la frequenza.

### Per memorizzare l'impostazione

Continuare con il punto 4 di "Preselezione manuale" (⇒ 8).

## Controllo dello stato di segnale

Premere [DISPLAY] per selezionare "FM STATUS".

FM - - - -	Il segnale FM è debole. Il sistema non è sintonizzato su una stazione.
FM ST	Le segnale FM è in stereo.
FM MONO	"MONO" viene selezionato come "FM MODE". Le segnale FM è in mono.

## Trasmissioni RDS

Questo sistema può visualizzare i dati di testo trasmessi dal sistema di dati radio (RDS) disponibile in alcune aree.

Premere ripetutamente [DISPLAY].

PS	Nome servizio programma
PTY	Tipo di programma
FREQ	Frequenza

### Nota:

RDS potrebbe non essere disponibile se la ricezione è debole.

## DAB+

### Preparativi

Premere ripetutamente [RADIO/AUX] per selezionare "DAB+".

### Nota:

Se si seleziona "DAB+" per la prima volta, il sistema si sintonizza automaticamente.

## Sintonizzazione manuale

- 1 Premere ripetutamente [PLAY MENU] per selezionare "MANUAL SCAN".
- 2 Premere [▲, ▼] per selezionare il blocco di frequenza, quindi premere [OK].  
Se non si rileva alcuna stazione, viene visualizzato "SCAN FAILED".  
Regolare l'antenna e riprovare.

## Sintonizzazione automatica

- 1 Premere [PLAY MENU] per selezionare "AUTO SCAN", quindi premere [OK].  
Viene visualizzato "START?".
- 2 Premere [OK] per cominciare la sintonizzazione.  
Viene visualizzato "DAB AUTO SCAN".  
Se non si rileva alcuna stazione, viene visualizzato "SCAN FAILED".  
Effettuare la sintonizzazione manuale.

### Nota:

Dopo aver effettuato la sintonizzazione automatica, le frequenze preselezionate vengono cancellate.

## Preselezione di memoria

È possibile preselezionare fino a 20 stazioni.

- 1 Premere ripetutamente [PLAY MENU] per selezionare "TUNE MODE".
- 2 Premere [▲, ▼] per selezionare "STATION", quindi premere [OK].
- 3 Premere [◀◀/◀◀] o [▶▶/▶▶] per sintonizzarsi sulla stazione.
- 4 Premere [OK].
- 5 Premere [▲, ▼] per selezionare un numero preselezionato, quindi premere [OK].  
Ripetere i punti da 3 a 5 per preselezionare altre stazioni.  
La nuova stazione sostituisce la stazione che occupa lo stesso numero preselezionato.

### Nota:

Non è possibile preselezionare una stazione, se la stazione non viene trasmessa o se si è selezionato un servizio secondario.



### Per avviare il timer

- 1 Preparare la sorgente che si desidera ascoltare (disco, USB o radio) e impostare il volume.
- 2 Premere ripetutamente [SETUP] per selezionare "TIMER SET".
- 3 Premere [▲, ▼] per selezionare "PLAY ON", quindi premere [OK].  
Viene visualizzato "⌚".  
Per annullare, selezionare "PLAY OFF".  
Il sistema deve essere spento per permettere al timer di funzionare.

### Per controllare l'impostazione

- Premere ripetutamente [SETUP] per selezionare "TIMER ADJ", quindi premere [OK].  
In modalità di attesa, premere due volte [DISPLAY].

#### Nota:

- Il timer si avvia a basso volume e aumenta gradualmente fino al livello preimpostato.
- Il timer si accende ogni giorno all'ora impostata se è attivato.
- Se si spegne e riaccende il sistema mentre il timer è in funzione, il timer non si arresta all'ora della fine.

## Effetti sonori

### EQ Preselezionato (Preset EQ)

- 1 Premere [SOUND] per selezionare "PRESET EQ".
- 2 Premere [▲, ▼] per selezionare l'impostazione EQ preselezionato, quindi premere [OK].  
Impostazione EQ preselezionato: "ROCK", "POP", "AFRO BEAT", "ARABIC", "PERSIAN", "INDIA BASS", "DANGDUT", "MALAY POP", "ELECTRONICA", "REGGAETON", "SALSA", "SAMBA", "FOOTBALL" o "FLAT".

### EQ Manuale (Manual EQ)

- 1 Premere ripetutamente [SOUND] per selezionare "MANUAL EQ".
- 2 Premere [▲, ▼] per selezionare l'effetto sonoro.
- 3 Premere [◀◀/▶▶] o [▶▶/▶▶] per selezionare l'impostazione, quindi premere [OK].

BASS/MID/TREBLE	-4 a +4
SURROUND	"ON SURROUND" o "OFF SURROUND"

### D.Bass

- 1 Premere ripetutamente [SOUND] per selezionare "D.BASS", quindi premere [▲, ▼] per selezionare "D.BASS LEVEL" o "D.BASS BEAT".  
Per annullare, selezionare "OFF D.BASS".

- 2 Premere [◀◀/▶▶] o [▶▶/▶▶] sul telecomando per selezionare l'impostazione, quindi premere [OK].

#### Nota:

D.BASS BEAT: Questa funzione enfatizza il livello di attacco del rullo di tamburi e produce un suono incisivo. A seconda del brano, l'effetto potrebbe essere ridotto.

## Jukebox

### USB

È possibile utilizzare jukebox per aggiungere un effetto di dissolvenza tra i brani. È inoltre possibile aggiungere funzioni supplementari con dell'app "Panasonic MAX Juke" (⇒ vedi qui di seguito).

- 1 Premere [PLAY MENU] per selezionare "JUKEBOX".
- 2 Premere [▲, ▼] per selezionare l'impostazione, quindi premere [OK].



### Uso dell'unità principale

Premere [JUKEBOX] per selezionare l'impostazione.

OFF CROSSFADE	Annullare effetto di dissolvenza.
ON CROSSFADE	Aggiungere effetto di dissolvenza.
OFF	Spegnere jukebox.

## Cambiamento dell'impostazione di ripetizione

- 1 Premere ripetutamente [PLAY MENU] per selezionare "PLAYMODE".
- 2 Premere [▲, ▼] per selezionare l'impostazione, quindi premere [OK].

RANDOM REPEAT RND 	Ripetizione della riproduzione casuale.
ALL TITLE REPEAT 	Ripetere tutti i brani.

#### Nota:

- Il sistema passa automaticamente alla modalità di ripetizione quando si accende jukebox.
- Jukebox viene annullato quando si spegne il sistema o si passa ad un'altra sorgente.
- La funzione di dissolvenza incrociata potrebbe non funzionare tra brani con diverse frequenze di campionamento.

### Uso dell'app "Panasonic MAX Juke"

È possibile scaricare e installare l'app gratuita per Android™ "Panasonic MAX Juke" su Google Play™ per funzioni supplementari, ad esempio richiedere la riproduzione del brano da vari dispositivi contemporaneamente. È possibile richiamare i brani da riprodurre tramite l'app. Per i dettagli sull'app, fare riferimento al sito di seguito.

<http://av.jpn.support.panasonic.com/support/global/cs/audio/app/>

(Questo sito è solo in inglese.)

## Apparecchi esterni

È possibile eseguire il collegamento di un videoregistratore, lettore DVD, ecc. e ascoltare l'audio da questo sistema.

### Preparativi

- Staccare il cavo di alimentazione CA.
- Spegnerne tutte le apparecchiature e leggere le relative istruzioni per l'uso.

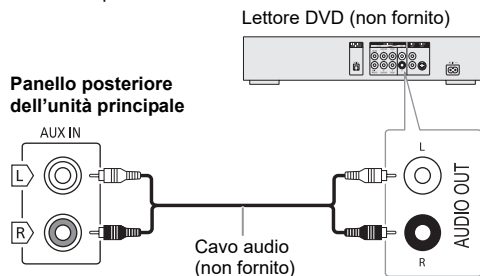

- 1 Collegare le apparecchiature esterne.
- 2 Premere ripetutamente [RADIO/AUX] per selezionare "AUX".
- 3 Riprodurre le apparecchiature esterne.

### Per regolare il livello di ingresso

- 1 Premere [PLAY MENU] per selezionare "INPUT LEVEL".
- 2 Premere [▲, ▼] per selezionare "NORMAL" o "HIGH", quindi premere [OK].

### Nota:

- Selezionare "NORMAL" (normale) se il suono risulta distorto in caso di livello di ingresso "HIGH" (alto).
- I componenti e i cavi sono venduti separatamente.
- Per collegare apparecchiature diverse da quelle descritte, rivolgersi al rivenditore di prodotti audio.
- Si può verificare una distorsione del suono quando si usa un adattatore.

## Altri

### Illuminazione

È possibile accendere o spegnere l'illuminazione sul sistema.

- 1 Premere ripetutamente [SETUP] per selezionare "ILLUMINATION".
- 2 Premere [▲, ▼] per selezionare "ON", quindi premere [OK].  
Per annullare, selezionare "OFF".

## Spegnimento automatico

Il sistema si spegne automaticamente se non viene utilizzato per circa 20 minuti.

- 1 Premere ripetutamente [SETUP] per selezionare "AUTO OFF".
- 2 Premere [▲, ▼] per selezionare "ON", quindi premere [OK].  
Per annullare, selezionare "OFF".

### Nota:

Questa funzione non è disponibile quando la "DAB+" sorgente è radio o quando è connesso un dispositivo Bluetooth®.

## Attesa Bluetooth®

La funzione si attiva automaticamente sul sistema quando si stabilisce una connessione Bluetooth® da un dispositivo associato.

- 1 Premere ripetutamente [SETUP] per selezionare "BLUETOOTH STANDBY".
- 2 Premere [▲, ▼] per selezionare "ON", quindi premere [OK].  
Per annullare, selezionare "OFF".

### Nota:

La risposta sarà più lunga per alcuni dispositivi. Se si è connessi ad un dispositivo Bluetooth® prima di spegnere il sistema, attendere minimo 5 secondi prima di connettersi di nuovo al sistema dal dispositivo Bluetooth®.

## Aggiornamento software

Periodicamente, Panasonic può rilasciare software aggiornato per questa unità per aggiungere o migliorare il funzionamento di una determinata funzione. Questi aggiornamenti sono disponibili gratuitamente. Per altri dettagli, consultare il seguente sito web.  
<http://panasonic.jp/support/global/cs/>  
(Questo sito è solo in inglese.)

### Controllo della versione software

- 1 Premere ripetutamente [SETUP] per selezionare "SW VER.", quindi premere [OK].  
Viene visualizzata la versione software.
- 2 Premere di nuovo [OK] per uscire.

# Risoluzione dei problemi

Prima di chiamare il tecnico per la riparazione, procedere con la seguente verifica. In caso di dubbi su alcuni punti da controllare o se i rimedi indicati non risolvono il problema, rivolgersi al rivenditore per ulteriori istruzioni.

## Problemi comuni

### L'unità non funziona.

- La dispositivo di sicurezza è stata attivata. Agire come segue:
  1. Premere [⏻] sull'unità principale per portare l'unità in modalità di attesa. Se l'unità non passa in modalità standby, scollegare e ricollegare il cavo di alimentazione CA.
  2. Premere di nuovo [⏻] per accendere l'unità. Se il problema persiste, rivolgersi al rivenditore.

### In modalità di attesa, il display si illumina e cambia continuamente.

- Tenere premuto [■] sull'unità principale per selezionare "DEMO OFF".

### Non è possibile effettuare alcuna operazione con il telecomando.

- Verificare che la batteria sia installata correttamente.

### Suono distorto o nessun suono.

- Regolare il volume del sistema.
- Spegnerne il sistema, individuare e correggere la causa, quindi accenderlo nuovamente. Tale situazione può derivare dal sovraccarico dei diffusori a causa di eccessivo volume o potenza e dall'uso del sistema in un ambiente molto caldo.

### Si sente un ronzio durante la riproduzione.

- Cavo di alimentazione CA o lampada a fluorescenza vicini ai cavi. Tenere gli altri apparecchi e cavi lontano dai cavi di questo sistema.

### Il livello audio si riduce.

- Il circuito di protezione è stato attivato a seguito dell'uso continuo a volume alto. Consente di proteggere il sistema e mantenere la qualità audio.

## Disco

### Display visualizzato non correttamente.

#### La riproduzione non si avvia.

- Il disco non è stato inserito correttamente. Inserirlo correttamente.
- Il disco è sporco. Pulire il disco.
- Sostituire il disco se è graffiato, ondulato o non conforme agli standard.
- Vi è condensa. Far asciugare il sistema per 1 o 2 ore.

### Il numero totale di brani visualizzato è errato.

#### Impossibile leggere il disco.

#### Si sente un suono distorto.

- Si è inserito un disco non riproducibile dal sistema. Inserirne un disco riproducibile.
- Si è inserito un disco non finalizzato.

## USB

### Impossibile leggere il dispositivo USB o i contenuti.

- Il formato del dispositivo USB o i suoi contenuti non sono compatibili con il sistema.
- I dispositivi USB con capacità di archiviazione di oltre 32 GB potrebbero non funzionare in alcune condizioni.

### Il dispositivo USB funziona lentamente.

- La lettura del dispositivo USB di grandi dimensioni o dotato di una capacità di archiviazione elevata richiede più tempo.

## Bluetooth®

### Non è possibile effettuare l'associazione.

- Verificare le condizioni del dispositivo Bluetooth®.
- Il dispositivo è fuori dalla distanza di comunicazione di 10 m. Avvicinare il dispositivo al sistema.

### Non è possibile connettere il dispositivo.

- L'associazione del dispositivo non è stata completata correttamente. Effettuare di nuovo l'associazione.
- L'associazione del dispositivo sia stata sostituita. Effettuare di nuovo l'associazione.
- Questo sistema potrebbe non connettersi ad un altro dispositivo. Scollegare l'altro dispositivo e cercare di associare di nuovo il dispositivo.
- Il sistema potrebbe presentare anomalie. Spegnerne e riaccendere il sistema.
- Se si seleziona "MODE 2" in "LINK MODE", selezionare "MODE 1" (⇔ 7).

### Il dispositivo è connesso, ma non è possibile sentire l'audio dal sistema.

- Per alcuni dispositivi Bluetooth® integrati, è necessario impostare manualmente l'uscita audio su "SC-UX104". Per i dettagli, leggere le istruzioni per l'uso del dispositivo.

### L'audio dal dispositivo è interrotto.

- Il dispositivo è fuori dalla distanza di comunicazione di 10 m. Avvicinare il dispositivo al sistema.
- Rimuovere tutti gli ostacoli tra il sistema e il dispositivo.
- Altri dispositivi che usano la banda di frequenza 2,4 GHz (router wireless, forni a microonde, cordless, ecc.) causano interferenze. Avvicinare il dispositivo al sistema e allontanarlo da altri dispositivi.
- Selezionare "MODE 1" per una comunicazione stabile (⇔ 7).

## Radio, DAB+

### Suono distorto.

- Usare un'antenna esterna opzionale. L'antenna deve essere installata da un tecnico competente.

### Si sentono dei rumori tipo battiti.

- Spegnerne il televisore o allontanarlo dal sistema.
- Allontanare i telefoni cellulari dal sistema in caso di interferenza.

### Ricezione DAB+ scadente.

- Allontanare l'antenna da computer, televisori e altri cavi.

## Display dell'unità principale

"--:--"

- Il cavo di alimentazione CA è stato collegato per la prima volta o recentemente si è verificata una interruzione di corrente. Impostare l'orologio.
- Il tempo di riproduzione del brano è superiore a 99 minuti.

"ADJUST CLOCK"

- L'orologio non è impostato. Regolare l'orologio.

"ADJUST TIMER"

- Il timer di riproduzione non è impostato. Regolare il timer di riproduzione.

"AUTO OFF"

- Il sistema non è stato utilizzato per circa 20 minuti e si spegnerà tra un minuto. Per annullare, premere un pulsante.

"ERROR"

- È stata effettuata un'operazione errata. Leggere le istruzioni e riprovare.

"□□□ / "□□□□" ("□" rappresenta un numero.)

- Il circuito di protezione è stato attivato e il sistema potrebbe spegnersi automaticamente.
- Scollegare il cavo di alimentazione CA e attendere qualche secondo prima di ricollegarlo. Se il problema persiste, collegare il cavo di alimentazione CA e rivolgersi al rivenditore.

"NO DISC"

- Non si è inserito un disco.

"NO PLAY"

"UNSUPPORT"

- Il dispositivo USB non contiene album o brani.
- Verificare il contenuto. È possibile riprodurre solo il formato supportato.
- Il sistema potrebbe presentare anomalie. Spegnerne e riaccendere il sistema.

"NO PRESET"

- Preselezione di memoria DAB non effettuata.

"NO SIGNAL"

- Impossibile ricevere la stazione. Regolare l'antenna.

"PLAYERERROR"

- Si è riprodotto un file MP3 non supportato. Il sistema salterà quel brano e riprodurrà quello successivo.

"REMOTE 1"

"REMOTE 2"

- Il telecomando e questa unità usano codici differenti. Cambiare il codice del telecomando.
  - Quando viene visualizzato "REMOTE 1", tenere premuti [OK] e [Ⓜ] sul telecomando per un minimo di 4 secondi.
  - Quando viene visualizzato "REMOTE 2", tenere premuti [OK] e [USB/CD] sul telecomando per un minimo di 4 secondi.

"SCAN FAILED"

- Non è possibile ricevere stazioni. Regolare l'antenna o effettuare la sintonizzazione manuale.

"TEMP NG"

- Il circuito di protezione temperatura è stato attivato e il sistema si spegnerà. Lasciare raffreddare l'unità prima di riaccenderla.
- Controllare che le aperture di ventilazione dell'unità non siano ostruite.
- Assicurarsi che l'unità sia ben ventilata.

"USB NO DEVICE"

- Il dispositivo USB non è collegato. Verificare il collegamento.

"USB OVER CURRENT ERROR"

- Il dispositivo USB sta utilizzando troppa corrente. Scollegare il dispositivo USB, spegnere e riaccendere il sistema.
- Controllare il collegamento. Potrebbe essere causato da un cavo USB difettoso.

"VBR"

- Il sistema non può visualizzare il tempo di lettura restante per i brani a velocità bit variabile (VBR).

## Codice del telecomando

Se un altro apparecchio Panasonic risponde al telecomando di questo sistema, cambiare il codice del telecomando di questo sistema.

**Preparativi**

Premere ripetutamente [USB/CD] per selezionare "CD".

### Per impostare il codice su "REMOTE 2"

- 1 Tenere premuto [USB/CD] sull'unità principale e [USB/CD] sul telecomando finché non viene visualizzato "REMOTE 2".
- 2 Tenere premuti [OK] e [USB/CD] sul telecomando per un minimo di 4 secondi.

### Per impostare il codice su "REMOTE 1"

- 1 Tenere premuto [USB/CD] sull'unità principale e [Ⓜ] sul telecomando finché non viene visualizzato "REMOTE 1".
- 2 Tenere premuti [OK] e [Ⓜ] sul telecomando per un minimo di 4 secondi.

## Reimpostazione della memoria di sistema

Se si verifica quanto segue, ripristinare la memoria:

- Non c'è risposta alla pressione dei pulsanti.
- Si desidera cancellare e ripristinare il contenuto della memoria.

- 1 Staccare il cavo di alimentazione CA.
- 2 Tenendo premuto [Ⓜ/1] sull'unità principale, collegare di nuovo il cavo di alimentazione CA. Continuare a tenere premuto il pulsante finché non viene visualizzato "-----".
- 3 Rilasciare [Ⓜ/1].  
Tutte le regolazioni tornano a quelle predefinite di fabbrica.  
È necessario reimpostare il contenuto della memoria.

# Dati tecnici

## Dati generali

<b>Alimentazione</b>	CA da 220 V a 240 V, 50 Hz
<b>Consumo di corrente</b>	49 W
<b>Consumo di corrente nella modalità di attesa (circa)</b>	
Con "BLUETOOTH STANDBY" impostato su "OFF"	0,5 W
Con "BLUETOOTH STANDBY" impostato su "ON"	0,6 W

**Dimensioni (L x A x P)** 250 mm x 132 mm x 227 mm

**Peso (SA-UX104)** 1,7 kg

**Intervallo di temperatura durante il funzionamento**  
Da 0°C a +40°C

**Intervallo di umidità durante il funzionamento**  
Dal 35% all'80% di umidità relativa (senza condensa)

## Sezione amplificatore

### Modalità stereo con potenza di uscita RMS

Canale anteriore (con entrambi i canali pilotati)  
150 W per canale (4 Ω), 1 kHz,  
distorsione armonica totale 30%  
Potenza modalità stereo RMS totale 300 W

## Sezione sintonizzatore, terminali

### Modulazione di frequenza (FM)

Memoria preimpostata 30 stazioni  
Gamma di frequenza  
Da 87,50 MHz a 108,00 MHz (intervalli di 50 kHz)  
Terminali antenna 75 Ω (sbilanciati)

**AUX**  
Ingresso audio Presa pin (1 sistema)

## Sezione DAB+

**Memorie DAB** 20 stazioni

### Banda di frequenza (lunghezza onda)

Band III (Europa)  
Da 5A a 13F (Da 174,928 MHz a 239,200 MHz)

### Sensibilità \*BER 4x10<sup>-4</sup>

Requisiti min. -98 dBm

### Antenna DAB esterna

Terminale Connettore F (75 Ω)

## Sezione disco

### Dischi utilizzabili (da 8 cm o 12 cm)

CD, CD-R/RW (CD-DA, MP3\*)

\* MPEG-1 Layer 3

### Scelta

Lunghezza onda 790 nm (CD)

## Sezione USB

### Porta USB

USB standard USB 2.0 a velocità massima  
Supporto formato file multimediale MP3 (\*.mp3)  
File system del dispositivo USB FAT12, FAT16, FAT32

## Sezione Bluetooth®

**Versione** Bluetooth® Versione 2.1 + EDR

**Classe** Classe 2

**Profili supportati** A2DP, AVRCP, SPP

**Frequenza operativa** Banda a 2,4 GHz FH-SS

**Banda di frequenza** Da 2402 MHz a 2480 MHz

**Potenza massima (e.i.r.p.)** 4 dBm

**Distanza operativa** Campo visivo di 10 m

**Codec supportato** SBC

## Sezione diffusori

### Diffusore(i)

Tweeter 5 cm tipo a cono x 1 pezzo  
Woofer 13 cm tipo a cono x 1 pezzo

**Impedenza** 4 Ω

**Dimensioni (L x A x P)** 181 mm x 308 mm x 165 mm

**Peso** 2 kg

### Nota:

- I dati tecnici sono soggetti a modifiche senza preavviso.
- Il peso e le dimensioni indicati sono approssimativi.
- La distorsione armonica totale viene misurata con un analizzatore digitale di spettro.

# Riferimenti

## Bluetooth®

Panasonic non si assume alcuna responsabilità per dati e/o informazioni che vengono danneggiati nel corso di una trasmissione wireless.

### Banda di frequenza

- Questo sistema usa la banda di frequenza a 2,4 GHz.

### Certificazione

- Questo sistema è conforme alle restrizioni delle frequenze e ha ricevuto la certificazione sulla base delle norme sulla frequenza. Pertanto, non è necessaria l'autorizzazione wireless.
- Le azioni di seguito sono punibili per legge in alcuni Paesi:
  - Smontare o modificare l'unità principale.
  - Rimuovere le indicazioni sui dati tecnici.

### Restrizioni sull'uso

- Non si garantisce la trasmissione wireless e/o l'uso con tutti i dispositivi dotati di Bluetooth®.
- Tutti i dispositivi devono essere conformi agli standard di Bluetooth SIG, Inc.
- In base ai dati tecnici e alle impostazioni di un dispositivo, la connessione potrebbe non riuscire o alcune operazioni potrebbero essere diverse.
- Questo sistema supporta funzioni di protezione Bluetooth®. Tuttavia, in base al sistema operativo e/o alle impostazioni, la protezione potrebbe non essere sufficiente. Trasmettere i dati in modo wireless a questo sistema con cautela.
- Questo sistema non è in grado di trasmettere dati ad un dispositivo Bluetooth®.

### Distanza di utilizzo

- Usare questo dispositivo ad una distanza massima di 10 m.
- La distanza può diminuire in base all'ambiente, agli ostacoli o alle interferenze.

### Interferenze da altri dispositivi

- Il sistema potrebbe non funzionare correttamente e potrebbero verificarsi problemi quali disturbi e salti audio a causa di interferenze di onde radio, se questa unità si trova troppo vicino ad altri dispositivi Bluetooth® o dispositivi che utilizzano la banda a 2,4 GHz.
- Il sistema potrebbe non funzionare correttamente se le onde radio di una emittente vicina, ecc. sono eccessive.

### Destinazione d'uso

- Questo sistema è solo per uso normale e generico.
- Non utilizzare questo sistema accanto ad un'apparecchiatura o in un ambiente sensibili alle interferenze da frequenza radio (ad esempio: aeroporti, ospedali, laboratori, ecc.).

# Licenze

Il marchio denominativo Bluetooth® e i loghi sono marchi registrati di proprietà di Bluetooth SIG, Inc. e qualsiasi utilizzo di tali marchi da parte di Panasonic Corporation è concesso in licenza. Altri marchi e nomi di marchi sono di proprietà dei rispettivi proprietari.

Android e Google Play sono marchi di Google LLC.



## Dichiarazione di conformità (DoC)

Con il presente atto, "Panasonic Corporation" dichiara che questo prodotto è conforme ai requisiti base e altre disposizioni applicabili della direttiva 2014/53/UE.

I clienti possono scaricare una copia della DoC originale per i nostri prodotti RE dal nostro server DoC:

<http://www.ptc.panasonic.eu>

Contatto del Rappresentante Autorizzato:

Panasonic Marketing Europe GmbH, Panasonic Testing Centre, Winsbergring 15, 22525 Hamburg, Germania

Tipo di wireless	Banda di frequenza	Potenza massima (dBm e.i.r.p.)
Bluetooth®	2402 – 2480 MHz	4 dBm



## Smaltimento di vecchie apparecchiature e batterie Solo per l'Unione Europea e Paesi con sistema di riciclaggio

---



Questi simboli sui prodotti, sull'imballaggio, e/o sulle documentazioni o manuali accompagnanti i prodotti indicano che i prodotti elettrici, elettronici e le batterie usate non devono essere buttati nei rifiuti domestici generici.

Per un trattamento adeguato, recupero e riciclaggio di vecchi prodotti e batterie usate, vi preghiamo di portarli negli appositi punti di raccolta, secondo la legislazione vigente nel vostro Paese.

Smaltendoli correttamente, contribuirete a salvare importanti risorse e ad evitare i potenziali effetti negativi sulla salute umana e sull'ambiente.

Per ulteriori informazioni sulla raccolta e sul riciclaggio, vi preghiamo di contattare il vostro comune.

Sono previste e potrebbero essere applicate sanzioni qualora questi rifiuti non siano stati smaltiti in modo corretto ed in accordo con la legislazione nazionale.



### **Nota per il simbolo delle batterie (simbolo sotto):**

Questo simbolo può essere usato in combinazione con un simbolo chimico; In questo caso è conforme ai requisiti indicati dalla Direttiva per il prodotto chimico in questione.

Deze bedieningsaanwijzingen zijn bestemd voor het volgende systeem.

<b>Systeem</b>	SC-UX104
<b>Hoofdapparaat</b>	SA-UX104
<b>Luidsprekers</b>	SB-UX100

Uw systeem en de illustraties kunnen er anders uit zien.

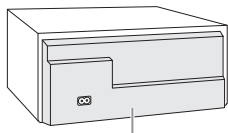

De product identificatietekens bevinden zich op de achterzijde van het apparaat.

De symbolen op dit product (inclusief de accessoires) geven het volgende weer:

	Wisselstroom
	Apparatuur conform klasse II (de constructie van het product is dubbel geïsoleerd.)
	AAN
	Stand-by

## Inhoud

Veiligheidsmaatregelen	2
Meegeleverde accessoires	3
Voorbereiden van de afstandsbediening	3
Plaatsing van de luidsprekers	3
Onderhoud	3
Alles aansluiten	4
Overzicht van de bedieningsfuncties	5
De media voorbereiden	6
Media-weergave	7
Radio	8
DAB+	9
Klok en timers	10
Geluidseffecten	11
Jukebox	11
Externe apparatuur	12
Overige	12
Verhelpen van storingen	13
Technische gegevens	15
Referenties	16

## Veiligheidsmaatregelen

### WAARSCHUWING!

#### Apparaat

- Beperk het risico van brand, elektrische schokken of beschadiging van het product,
  - Stel dit apparaat niet bloot aan regen, vocht, druppels of spetters.
  - Plaats geen voorwerpen waarin een vloeistof zit bovenop het apparaat plaatsen.
  - Gebruik de aanbevolen accessoires.
  - Verwijder niet de afdekking.
  - Probeer nooit zelf reparaties aan het apparaat uit te voeren. Laat onderhoud over aan erkend onderhoudspersoneel.
  - Zorg ervoor dat er geen metalen voorwerpen in het apparaat terecht komen.

### VOORZICHTIG!

#### Apparaat

- Beperk het risico van brand, elektrische schokken of beschadiging van het product,
    - Zorg voor een goede ventilatie: plaats en gebruik dit apparaat niet in een boekenkast, een ingebouwde kast of een andere gesloten ruimte.
    - Zorg dat de ventilatie-openingen van het apparaat niet geblokkeerd worden door kranten, tafelkleedjes, gordijnen, of iets dergelijks.
    - Zet geen open vuur, zoals brandende kaarsen, op het apparaat.
  - Dit apparaat is bestemd voor gebruik in een gematigd klimaat.
  - Tijdens het gebruik is dit apparaat vatbaar voor radiostoring veroorzaakt door een mobiele telefoon. Wanneer dergelijke storing optreedt, moet u dit apparaat en de mobiele telefoon verder van elkaar vandaan gebruiken.
  - In dit apparaat wordt een laser gebruikt. Het gebruik van regelaars en het maken van afstellingen of bedieningen die niet in deze gebruiksaanwijzing beschreven zijn, kan resulteren in blootstelling aan gevaarlijke straling.
  - Plaats het apparaat op een horizontale ondergrond waar het niet wordt blootgesteld aan direct zonlicht, hoge temperaturen, sterke vochtigheid of sterke trillingen.
- #### Netsnoer
- De stekker voor het stopcontact is het apparaat om de verbinding te verbreken. Installeer dit apparaat zo, dat de stekker voor het stopcontact onmiddellijk uit het stopcontact getrokken kan worden.

## Batterij

- Explosiegevaar wanneer de batterij op onjuiste wijze vervangen wordt. Vervang alleen door een batterij van het type dat door de fabrikant wordt aanbevolen.
- Informeer bij de lokale autoriteiten of bij uw leverancier naar de juiste manier voor de afvalverwerking van de batterijen.
- Niet verhitten of blootstellen aan vuur.
- Laat de batterij(en) niet gedurende lange tijd achter in een auto die in de zon staat en waarvan de portieren en ramen gesloten zijn.
- Haal de batterij niet uit elkaar en veroorzaak geen kortsluiting tussen de polen.
- Laad de alkaline of mangaan-batterij niet.
- Gebruik niet een batterij waarvan de mantel is losgeraakt.
- Verwijder de batterij, als u de afstandsbediening lange tijd niet gebruikt. Bewaar de batterijen op een koele, donkere plaats.

## Meegeleverde accessoires

Gelieve te controleren of de volgende accessoires zijn meegeleverd.

- 1 Netsnoer
- 1 DAB-antenne



- 2 Ferrietkernen



### VOORZICHTIG!

Houd de ferrietkern buiten bereik van kinderen zodat zij deze niet kunnen inslikken.

- 1 Afstandsbediening (N2QAYB001093)
- 1 Batterij afstandsbediening

### Opmerking:

Gebruik voor de voeding de stekker die geschikt is voor de stopcontacten in uw huis.

## Vorbereiden van de afstandsbediening

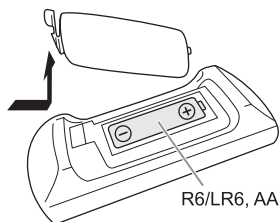

Gebruik alkaline- of mangaan-batterijen.

Installeer de batterij zo, dat de polen (+ en -) op één lijn staan met de polen op de afstandsbediening.

## Plaatsing van de luidsprekers

De linker en rechter luidsprekers zijn hetzelfde.

### Gebruik alleen de meegeleverde luidsprekers.

U kunt schade aan het systeem veroorzaken en de geluidskwaliteit verminderen, als u andere luidsprekers gebruikt.

### Opmerking:

- Houd voor de ventilatie meer dan 10 mm afstand aan tussen het hoofdapparaat en de luidsprekers.
- Zet de luidsprekers op een plat veilig oppervlak.
- Deze luidsprekers zijn niet voorzien van een magnetische afscherming. Zet de luidsprekers niet vlakbij TV-apparaten, PC's of andere apparatuur die makkelijk beïnvloed wordt door magnetisme.
- Wanneer u gedurende een lange periode op hoge niveaus afspeelt, kan dit de luidsprekers beschadigen en de levensduur van de luidsprekers bekorten.
- Voorkom beschadiging door het volume te verminderen:
  - Wanneer het geluid vervormd is.
  - Wanneer u de geluidskwaliteit afstelt.

### VOORZICHTIG!

- Gebruik de luidsprekers enkel met het aanbevolen systeem. Doet u dat niet, dan kan beschadiging van de versterker en de luidsprekers ontstaan en dat kan leiden tot brand. Ga bij een erkende vakman te rade, als er schade optreedt of als u plots een wijziging in de werking van het apparaat bemerkt.
- Verander de luidspreker of de luidsprekerkabels niet want dat kan schade aan het systeem veroorzaken.
- Volg de procedures die u in deze instructies bijgevoegd vindt, wanneer u de luidsprekers aansluit.
- Raak de resonerende oppervlakten van de luidsprekerconus niet aan:
  - Dit kan de luidsprekerconus beschadigen.
  - De luidsprekerconus kan heet zijn.

## Onderhoud

Haal de stekker van het netsnoer uit het stopcontact vóór uitvoering van onderhoud. Reinig het systeem met een zachte, droge doek.

- Maak de buitenpanelen nooit schoon met alcohol, ververdunder of wasbenzine.
- Lees voordat u een chemisch behandelde doek gebruikt, de gebruiksaanwijzing ervan zorgvuldig door.

# Alles aansluiten

Sluit het netsnoer pas aan nadat alle andere aansluitingen zijn uitgevoerd.

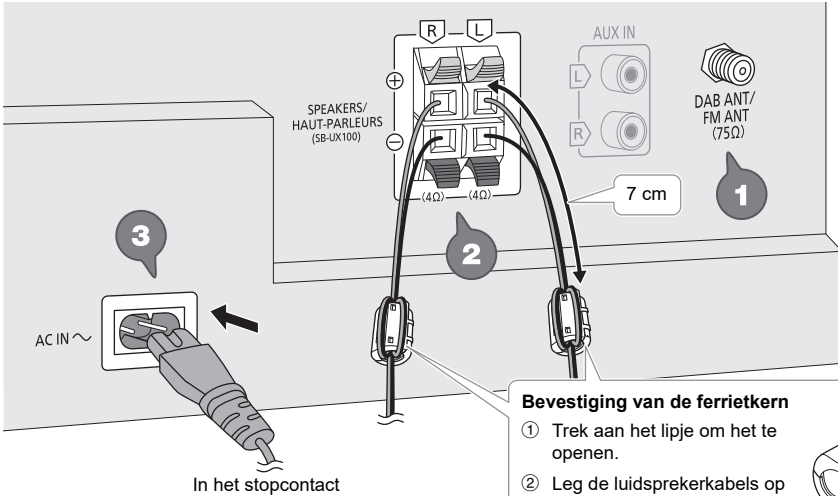

## 1 Sluit de DAB-antenne aan.

Draai de moer vooral geheel vast.

Draai de antenne bij **A** om de ontvangst te verbeteren.

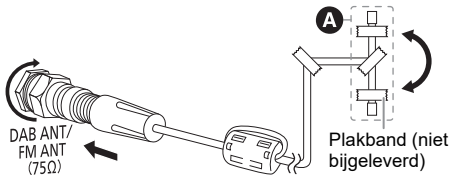

### Opmerking:

- Gebruik geen andere DAB-antennes dan de geleverde.
- Bevestig de antenne niet op metalen voorwerpen, zoals waterleidingen of metalen delen van het gebouw.
- Gebruik een buitenantenne (niet bijgeleverd) als de ontvangst slecht is.

### Bevestiging van de ferrietkern

- 1 Trek aan het lipje om het te openen.
- 2 Leg de luidsprekerkabels op een van de holle oppervlakten. Zorg ervoor dat de ferrietkern ongeveer 7 cm vanaf het einde van de luidsprekerkabels zit.
- 3 Draai de luidsprekerkabels twee maal rond de ferrietkern en leg het op de andere holle oppervlakte.
- 4 Sluit de ferrietkern totdat deze vastklikt.

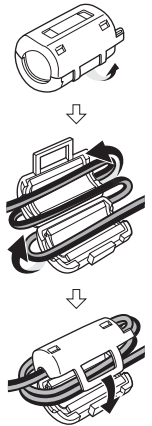

### Opmerking:

Als de ferrietkern niet om de luidsprekerkabels wordt aangebracht, kan dit een slechte ontvangst van de radio tot gevolg hebben.

## 2 De luidsprekers aansluiten.

Sluit de luidsprekerkabels aan op de aansluitingen met dezelfde kleur.

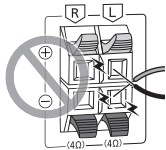
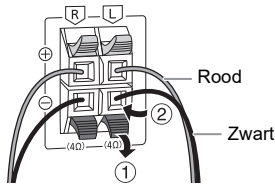

Let erop dat u de polariteit van de luidsprekerdraden niet kruist (kortsluiting) of omkeert. Als u dit doet kunnen de luidsprekers worden beschadigd.

## 3 Sluit het netsnoer aan.

Gebruik geen andere netsnoeren dan de geleverde.

### Stroom besparen

Het systeem verbruikt in de stand Stand-by een geringe hoeveelheid stroom. Haal de stekker uit het stopcontact, als u het systeem niet gebruikt. Sommige instellingen zullen verloren gaan, als u het systeem afsluit. U moet deze opnieuw instellen.

### Opmerking:

Houd de antennes weg van luidsprekerkabels en het netsnoer, zodat er geen ruis wordt opgevangen.

## Overzicht van de bedieningsfuncties

Voer de procedures met de afstandsbediening uit. U kunt ook de knoppen of de hoofdeenheid gebruiken, als deze hetzelfde zijn.

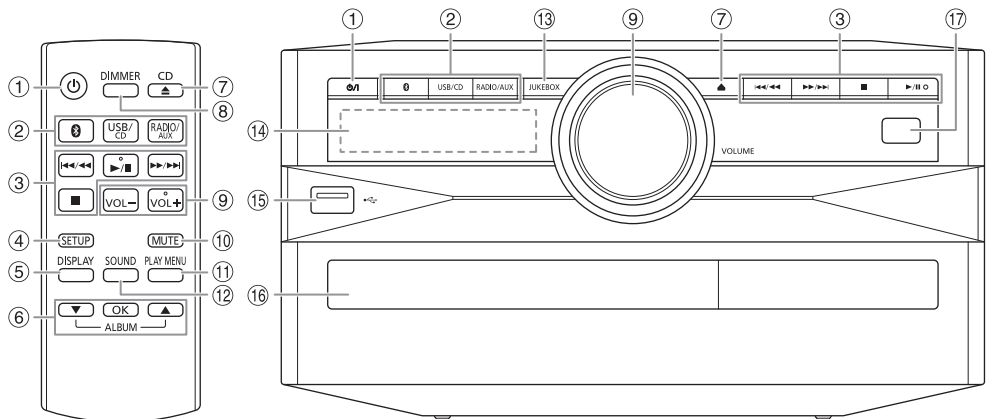

- 1 Stand-by/Aan-schakelaar**  $\text{[ } \text{⏻} \text{ ]}$ ,  $\text{[ } \text{⏻} \text{ ]}$   
Indrukken om het apparaat aan of uit te schakelen. In de modus Stand-by verbruikt het apparaat nog een geringe hoeveelheid stroom.
- 2 Kies de audiobron**  
Op het hoofdapparaat:  
Houd  $\text{[ } \text{⏻} \text{ ]}$  als u wilt starten met de Bluetooth®-koppeling.
- 3 Basis weergaveregeling**
- 4 Bekijk installatiemenu**
- 5 Bekijk de informatie over het afspelen materiaal**
- 6 Kies of bevestig de optie**
- 7 De disclade openen of sluiten**
- 8 De helderheid van het display-paneel verminderen**  
De verlichting is ook uitgeschakeld.  
Druk opnieuw op de knop als u wilt annuleren.
- 9 Pas het volumeniveau aan**
- 10 Het geluid onderdrukken**  
Druk opnieuw op de knop als u wilt annuleren.  
"MUTE" wordt ook geannuleerd wanneer u het volume aanpast of wanneer u het systeem uitschakelt.
- 11 Bekijk het menu voor afspelen**
- 12 Geluidseffecten kiezen**
- 13 Kies de jukebox**
- 14 Displaypaneel**
- 15 USB-poort**  $\text{[ } \text{⏻} \text{ ]}$
- 16 Disclade**
- 17 Sensor afstandsbediening**  
Afstand: Minder dan ongeveer 7 m  
Hoek: Ongeveer 20° omhoog en omlaag, 30° naar links en naar rechts

# De media voorbereiden

## Disc

- 1 Druk op [CD ▲] (hoofdapparaat: [▲]) om de disclade te openen.**  
Plaats een disc in met het label naar boven.  
Druk opnieuw om de disclade te sluiten.
- 2 Druk herhaaldelijk op [USB/CD] om "CD" te kiezen.**

## USB

### Vorbereitung

Voordat u een USB-apparaat op het systeem aansluit, moet u ervoor zorgen dat u een back-up van de data maakt.

- 1 Verminder het volume en sluit het USB-apparaat aan op de USB-poort.**  
Houd het hoofdapparaat vast wanneer u de USB-apparaat tot stand brengt of verbreekt.
- 2 Druk herhaaldelijk op [USB/CD] om "USB" te kiezen.**

### Opmerking:

- Gebruik geen USB-verlengkabel. Het systeem kan geen USB-apparaten herkennen die via een kabel aangesloten zijn.
- Bij kleine USB-apparaten kunt u een sleutelkoord of een kabel aan het bevestigingssoog van het apparaat vastmaken, zodat het gemakkelijk eruit getrokken kan worden.
- Sommige apparaten kunnen niet worden opgeladen omdat de maximale USB-laadstroom maar 0,5 A is.

## Bluetooth®

U kunt draadloos een geluidsapparaat aansluiten en afspelen met behulp van Bluetooth®.

### Vorbereitung

- Zet het hoofdapparaat aan.
- Schakel over naar de Bluetooth®-functie van het apparaat en zet het apparaat vlakbij het systeem.
- Lees de bedieningsinstructies van het apparaat voor meer gedetailleerde informatie.

## ■ Een apparaat koppelen

### Vorbereitung

Is dit systeem verbonden met een Bluetooth®-apparaat, verbreek de verbinding dan (⇒ 6).

- 1 Druk op [ ] .**  
Wordt "PAIRING" getoond, ga dan door met stap 3.
- 2 Druk op [PLAY MENU] om "PAIRING" te kiezen en druk vervolgens op [OK].**

## 3 Kies "SC-UX104" uit het Bluetooth®-menu van het apparaat.

Indien u gevraagd wordt een sleutel te gebruiken voert u "0000" of "1234" in.

Het apparaat wordt automatisch met dit systeem verbonden nadat het koppelen aan een passend apparaat voltooid is.

Het MAC-adres (bijv.: 6C:5A:B5:B3:1D:0F) kan worden weergegeven voordat "SC-UX104" verschijnt. De naam van het aangesloten apparaat wordt gedurende enkele seconden weergegeven.

### Het hoofdapparaat gebruiken

- 1 Houd [ ] ingedrukt totdat "PAIRING" verschijnt.**
- 2 Kies "SC-UX104" uit het Bluetooth®-menu van het apparaat.**

### Opmerking:

U kunt maximaal 8 apparaten aan dit systeem koppelen. Als een 9e apparaat wordt gekoppeld, wordt het apparaat dat het langst niet is gebruikt wordt vervangen.

## ■ Een apparaat aansluiten

### Vorbereitung

Is dit systeem verbonden met een Bluetooth®-apparaat, verbreek de verbinding dan (⇒ 6).

- 1 Druk op [ ] .**  
"BLUETOOTH READY" wordt weergegeven.
- 2 Kies "SC-UX104" uit het Bluetooth®-menu van het apparaat.**  
De naam van het aangesloten apparaat wordt gedurende enkele seconden weergegeven.
- 3 Start weergave op het apparaat.**

### Opmerking:

- Een apparaat moet gekoppeld aan een passend apparaat zijn om aangesloten te worden.
- Dit systeem kan slecht op één apparaat per keer aangesloten worden.
- Wanneer "BLUETOOTH" is geselecteerd als de bron, zal dit systeem automatisch proberen de verbinding met het laatst aangesloten apparaat tot stand te brengen. (Tijdens dit proces wordt "LINKING" weergegeven.)

## ■ De aansluiting van een apparaat verbreken

### Terwijl een Bluetooth®-apparaat is aangesloten

- 1 Druk herhaaldelijk op [PLAY MENU] om "DISCONNECT?" te kiezen.**
- 2 Druk op [▲, ▼] om "OK? YES" te kiezen en druk vervolgens op [OK].**  
"BLUETOOTH READY" wordt weergegeven.  
Kies "OK? NO" als u wilt annuleren.

### Het hoofdapparaat gebruiken

Houd [ ] ingedrukt totdat "PAIRING" verschijnt.

### Opmerking:

- De aansluiting van een apparaat wordt verbroken, als u:
  - Kies een andere bron.
  - Verplaatst het apparaat buiten het maximale bereik.
  - Schakel de Bluetooth®-transmissie van het apparaat uit.
  - Het systeem of het apparaat uitschakelt.

# Media-weergave

De volgende markeringen duiden de beschikbaarheid van de functie aan.

**CD:** CD-R/RW in CD-DA-formaat of met MP3-bestanden.

**USB:** USB-apparaat met MP3-bestanden.

**BLUETOOTH:** Bluetooth®-apparaat.

## Basisweergave

**CD** **USB** **BLUETOOTH**

Afspelen	Druk op <b>[▶/  ]</b> .
Stop	Druk op <b>[■]</b> . <b>USB</b> De positie wordt in het geheugen opgeslagen. "RESUME" wordt weergegeven. Druk nogmaals als u geheel wilt stoppen.
Pauzeren	Druk op <b>[▶/  ]</b> . Indrukken als u met afspelen door wilt gaan.
Over slaan	Druk op <b>[◀◀/▶▶]</b> of <b>[▶▶/▶▶]</b> als u een track wilt overslaan. <b>CD</b> <b>USB</b> Druk op <b>[▲, ▼]</b> als u een MP3-album wilt overslaan.
Zoeken	Houd <b>[◀◀/▶▶]</b> of <b>[▶▶/▶▶]</b> ingedrukt.

### Opmerking:

Afhankelijk van het Bluetooth®-apparaat zullen sommige bedieningsfuncties misschien niet werken.

## Beschikbare informatie bekijken

**CD** **USB** **BLUETOOTH**

U kunt de beschikbare informatie, zoals MP3-album en het tracknummer, op het display-paneel bekijken.

### Druk op **[DISPLAY]**.

Voorbeeld: Weergave van MP3-album en tracknummers.

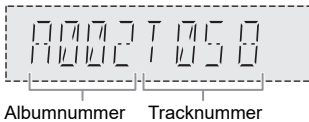

### Opmerking:

- Maximaal aantal tekens dat kan worden weergegeven: Ongeveer 32
- Dit systeem ondersteunt versie 1.0, 1.1 en 2.3 ID3 tags.
- Tekstgegevens die het systeem niet ondersteunt, kunnen er anders uit zien.

## Menu voor afspelen

**CD** **USB**

### 1 **CD**

Druk op **[PLAY MENU]**.

**USB**

Druk herhaaldelijk op **[PLAY MENU]** om "PLAYMODE" te kiezen.

### 2 Druk op **[▲, ▼]** om de instelling te kiezen en druk vervolgens op **[OK]**.

OFF PLAYMODE	Annuleer de instelling.
1-TRACK 1 <b>▶</b>	Speel één gekozen track af. Druk op <b>[◀◀/▶▶]</b> of <b>[▶▶/▶▶]</b> om de track te kiezen.
1-ALBUM 1 <b>■</b>	Speel één geselecteerd MP3-album af. Druk op <b>[▲, ▼]</b> om het MP3-album te kiezen.
RANDOM RND	Speel alle tracks in willekeurige volgorde af.
1-ALBUM RANDOM 1 <b>■</b> RND	Speel alle tracks op één geselecteerd MP3-album in willekeurige volgorde af. Druk op <b>[▲, ▼]</b> om het MP3-album te kiezen.
ALL REPEAT ◻	Herhaald alle tracks.
1-TRACK REPEAT 1 <b>▶</b> ◻	Herhaald 1-TRACK.
1-ALBUM REPEAT 1 <b>■</b> ◻	Herhaald 1-ALBUM.
RANDOM REPEAT RND ◻	Herhaald willekeurige afspelen.
1-ALBUM RANDOM REPEAT 1 <b>■</b> RND ◻	Herhaald 1-ALBUM RANDOM.

### Opmerking:

- Tijdens het afspelen in willekeurige volgorde kunt u niet overslaan naar tracks die al zijn afgespeeld.
- De instelling wordt geannuleerd, wanneer u de disclade opent of het USB-apparaat loskoppelt.

## Koppelingsmodus

**BLUETOOTH**

U kunt de verbindingsstand wijzigen en aanpassen aan het type van de verbinding.

### Vorbereiding

Is dit systeem verbonden met een Bluetooth®-apparaat, verbreek de verbinding dan (⇒ 6).

### 1 Druk herhaaldelijk op **[PLAY MENU]** om "LINK MODE" te kiezen.

### 2 Druk op **[▲, ▼]** om de stand te kiezen en druk vervolgens op **[OK]**.

MODE 1	Nadruk op aansluitbaarheid.
MODE 2 (bij verstek)	Nadruk op geluidskwaliteit.

#### Opmerking:

- Als u met deze functie naar een video kijkt, kan het zijn dat de video- en audio-uitgang niet gesynchroniseerd zijn. Kies in dit geval "MODE 1".
- Kies "MODE 1" als het geluid wordt onderbroken.

#### Opmerking over disc

- U kunt op dit systeem CD-R/RW's met materiaal in CD-DA- of MP3-formaat afspelen.
- Voltooi de disc op het apparaat waarop hij is opgenomen voordat u hem gaat afspelen.
- Er zijn CD-R/RW's die door de conditie van de opname niet kunnen worden afgespeeld.

#### Opmerking over USB-apparaat

- Dit systeem garandeert niet dat verbinding met alle USB-apparaten tot stand wordt gebracht.
- Dit systeem ondersteunt USB 2.0 Full-speed.
- Dit systeem kan USB-apparaten van tot wel 32 GB ondersteunen.
- Alleen het FAT 12/16/32-bestandssysteem wordt ondersteund.

#### Opmerking over MP3-bestand

- Bestanden zijn gedefinieerd als tracks en mappen zijn gedefinieerd als albums.
- Tracks moet de extensie ".mp3" of ".MP3" hebben.
- Tracks worden niet noodzakelijkerwijs afgespeeld in de volgorde waarin u ze hebt opgenomen.
- Sommige bestanden kunnen niet werken door de grootte van de sector.

#### MP3-bestand op schijf

- Dit systeem geeft toegang tot maximaal:
  - 255 albums (inbegrepen bovenste map)
  - 999 tracks
  - 20 sessies
- Discs moeten voldoen aan ISO9660 niveau 1 of 2 (behalve voor uitgebreide formaten).

#### MP3-bestand op USB-apparaat

- Dit systeem geeft toegang tot maximaal:
  - 800 albums (inbegrepen bovenste map)
  - 8000 tracks
  - 999 tracks per album

## Radio

#### Vorbereiding

Druk herhaaldelijk op [RADIO/AUX] om "FM" te kiezen.

#### Handmatige afstemming

- 1 Druk herhaaldelijk op [PLAY MENU] om "TUNE MODE" te kiezen.
- 2 Druk op [▲, ▼] om "MANUAL" te kiezen en druk vervolgens op [OK].
- 3 Druk op [◀◀/▶▶] of [▶▶/▶▶] om afstemmen op het radiostation.  
Houd, als u automatisch wilt afstemmen, de knop ingedrukt, totdat de frequentie snel verandert. "STEREO" verschijnt wanneer een stereoprogramma wordt ontvangen.

#### Het hoofdapparaat gebruiken

- 1 Druk op [■] om "MANUAL" te kiezen.
- 2 Druk op [◀◀/▶▶] of [▶▶/▶▶] om afstemmen op het radiostation.

#### Het geheugen vooraf instellen

U kunt tot wel 30 FM-zenders als voorkeuze instellen.

#### Automatische voorinstelling

- 1 Druk op [PLAY MENU] om "A.PRESET" te kiezen.
- 2 Druk op [▲, ▼] om "LOWEST" of "CURRENT" te kiezen en druk vervolgens op [OK].

LOWEST	Het afstemmen begint bij de laagste frequentie.
CURRENT	Het afstemmen begint bij de actuele frequentie.

Alle te ontvangen zenders worden nu in oplopende volgorde in de geheugenkanalen vastgelegd. Druk op [■] als u wilt annuleren.

#### Handmatig voorprogrammeren

- 1 Druk herhaaldelijk op [PLAY MENU] om "TUNE MODE" te kiezen.
- 2 Druk op [▲, ▼] om "MANUAL" te kiezen en druk vervolgens op [OK].
- 3 Druk op [◀◀/▶▶] of [▶▶/▶▶] om afstemmen op het radiostation.
- 4 Druk op [OK].
- 5 Druk op [▲, ▼] om een voorkeuzenummer te kiezen en druk vervolgens op [OK].  
Voer de stappen 3 tot 5 opnieuw uit als u meer stations vooraf wilt instellen.  
Het nieuwe station vervangt elke station dat hetzelfde vooraf ingestelde nummer heeft.



## Een voorkeuzestation kiezen

- 1 Druk herhaaldelijk op [PLAY MENU] om "TUNE MODE" te kiezen.
- 2 Druk op [▲, ▼] om "PRESET" te kiezen en druk vervolgens op [OK].
- 3 Druk op [◀◀/▶▶] of [▶▶/▶▶] om het voorkeuzestation te kiezen.

### Het hoofdapparaat gebruiken

- 1 Druk op [■] om "PRESET" te kiezen.
- 2 Druk op [◀◀/▶▶] of [▶▶/▶▶] om het voorkeuzestation te kiezen.

## De geluidskwaliteit veranderen

- 1 Druk herhaaldelijk op [PLAY MENU] om "FM MODE" te kiezen.
- 2 Druk op [▲, ▼] om "MONO" te kiezen en druk vervolgens op [OK].  
Kies "STEREO" als u wilt annuleren. "MONO" wordt ook geannuleerd wanneer u de frequentie wijzigt.

### De instelling in het geheugen opslaan

Ga verder met stap 4 van "Handmatig voorprogrammeren" (⇒ 8).

## De signaalstatus controleren

Druk op [DISPLAY] om "FM STATUS" te kiezen.

FM - - - -	Het FM-signaal is zwak. Het systeem is niet op een zender afgestemd.
FM ST	Het FM-signaal is stereo.
FM MONO	"MONO" is geselecteerd als "FM MODE". Het FM-signaal is mono.

## RDS-uitzendingen

Dit systeem kan de tekstgegevens weergeven die worden uitgezonden door het Radio Data Systeem (RDS) dat in sommige gebieden beschikbaar is.

Druk herhaaldelijk op [DISPLAY].

PS	Programmaservice
PTY	Programmatype
FREQ	Frequentie

### Opmerking:

RDS-gegevens zullen soms niet verschijnen als de ontvangst slecht is.

## DAB+

### Vorbereiding

Druk herhaaldelijk op [RADIO/AUX] om "DAB+" te kiezen.

### Opmerking:

Als u "DAB+" voor het eerst selecteert, zal het systeem een automatische afstemming doen.

## Handmatige afstemming

- 1 Druk herhaaldelijk op [PLAY MENU] om "MANUAL SCAN" te kiezen.
- 2 Druk op [▲, ▼] om het frequentieblok te kiezen en druk vervolgens op [OK].  
Als er geen station is gevonden, dan wordt "SCAN FAILED" weergegeven.  
Pas de stand van de antenne aan en probeer het opnieuw.

## Automatisch afstemmen

- 1 Druk op [PLAY MENU] om "AUTO SCAN" te kiezen en druk vervolgens op [OK].  
"START?" wordt weergegeven.
- 2 Druk op [OK] om de afstemming te starten.  
"DAB AUTO SCAN" wordt weergegeven.  
Als er geen station is gevonden, dan wordt "SCAN FAILED" weergegeven.  
Voer een handmatige afstemming uit.

### Opmerking:

De vooraf ingestelde frequenties worden gewist, wanneer u een automatische afstemming uitvoert.

## Het geheugen vooraf instellen

U kunt tot wel 20 zenders als voorkeur instellen.

- 1 Druk herhaaldelijk op [PLAY MENU] om "TUNE MODE" te kiezen.
- 2 Druk op [▲, ▼] om "STATION" te kiezen en druk vervolgens op [OK].
- 3 Druk op [◀◀/▶▶] of [▶▶/▶▶] om afstemmen op het radiostation.
- 4 Druk op [OK].
- 5 Druk op [▲, ▼] om een voorkeuzenummer te kiezen en druk vervolgens op [OK].  
Voer de stappen 3 tot 5 opnieuw uit als u meer stations vooraf wilt instellen.  
Het nieuwe station vervangt elke station dat hetzelfde vooraf ingestelde nummer heeft.

### Opmerking:

U kunt niet een zender als voorkeur instellen als deze niet uitzendt of als u een secundaire dienst hebt geselecteerd.



### De timer inschakelen

- 1 Stel de bron in die u wilt beluisteren (disc, USB of radio) en regel het volume.
- 2 Druk herhaaldelijk op [SETUP] om "TIMER SET" te kiezen.
- 3 Druk op [▲, ▼] om "PLAY ON" te kiezen en druk vervolgens op [OK].  
"Ⓞ" wordt weergegeven.  
Kies "PLAY OFF" als u wilt annuleren.  
Het systeem werkt alleen als het apparaat is uitgeschakeld.

### De instelling controleren

Druk herhaaldelijk op [SETUP] om "TIMER ADJ" te kiezen en druk vervolgens op [OK].  
Druk in de stand Stand-by twee maal op [DISPLAY].

#### Opmerking:

- De timer start op een laag volume en neemt geleidelijk toe tot het vooraf ingestelde niveau.
- Wanneer de timer aan staat, schakelt het apparaat iedere dag in, op het ingestelde tijdstip.
- Als u het systeem uitschakelt en dan opnieuw inschakelt als de timer werkt, zal de timer niet stoppen op de eindtijd.

## Geluidseffecten

### Voorinstelling EQ (Preset EQ)

- 1 Druk op [SOUND] om "PRESET EQ" te kiezen.
- 2 Druk op [▲, ▼] om de gewenste voorkeuze-EQ-instelling te kiezen en druk vervolgens op [OK].  
Instellen EQ-voorinstelling: "ROCK", "POP", "AFRO BEAT", "ARABIC", "PERSIAN", "INDIA BASS", "DANGDUT", "MALAY POP", "ELECTRONICA", "REGGAETON", "SALSA", "SAMBA", "FOOTBALL" of "FLAT".

### Handmatig EQ (Manual EQ)

- 1 Druk herhaaldelijk op [SOUND] om "MANUAL EQ" te kiezen.
- 2 Druk op [▲, ▼] om het geluidseffect te kiezen.
- 3 Druk op [◀◀/▶▶] of [▶▶/▶▶] om de instelling te kiezen en druk vervolgens op [OK].

BASS/MID/TREBLE	-4 tot +4
SURROUND	"ON SURROUND" of "OFF SURROUND"

### D.Bass

- 1 Druk herhaaldelijk op [SOUND] om "D.BASS" te kiezen en druk vervolgens op [▲, ▼] om "D.BASS LEVEL" of "D.BASS BEAT" te kiezen.  
Kies "OFF D.BASS" als u wilt annuleren.

- 2 Druk op [◀◀/▶▶] of [▶▶/▶▶] op de afstandsbediening om de instelling te kiezen en druk dan op [OK].

#### Opmerking:

D.BASS BEAT: Deze functie benadrukt het aanslagniveau van de drums en produceert een krachtig geluid. Afhankelijk van de track kan het effect klein zijn.

## Jukebox

### USB

U kunt de jukebox gebruiken om een crossfade-effect tussen songs toe te voegen. U kunt ook extra functies gebruiken met de "Panasonic MAX Juke"-app (→ hieronder).

- 1 Druk op [PLAY MENU] om "JUKEBOX" te kiezen.
- 2 Druk op [▲, ▼] om de instelling te kiezen en druk vervolgens op [OK].

### Het hoofdapparaat gebruiken

Druk op [JUKEBOX] om de instelling kiezen.

OFF CROSSFADE	Cross-fading annuleren.
ON CROSSFADE	Cross-fading toevoegen.
OFF	Schakel de jukebox uit.

## Veranderen van de herhalingsinstelling

- 1 Druk herhaaldelijk op [PLAY MENU] om "PLAYMODE" te kiezen.
- 2 Druk op [▲, ▼] om de instelling te kiezen en druk vervolgens op [OK].

RANDOM REPEAT RND	Herhaald willekeurige afspelen.
ALL TITLE REPEAT C	Herhaald alle tracks.

#### Opmerking:

- Het systeem schakelt automatisch om naar de herhaalfunctie als u jukebox aanzet.
- Jukebox wordt uitgeschakeld als u het systeem uitzet of naar een andere bron overschakelt.
- Het kan zijn dat de crossfade-functie tussen liedjes met een verschillende bemonsteringsfrequentie niet werkt.

### De "Panasonic MAX Juke"-app gebruiken

U kunt de gratis Android™-app "Panasonic MAX Juke" van Google Play™ downloaden en deze installeren voor extra functies, zoals het aanvragen van songs vanaf meerdere apparaten tegelijkertijd. Met de app kunt u de tracks opvragen die u wilt afspelen. Voor meer informatie over de app zie de volgende site.

<http://av.jpn.support.panasonic.com/support/global/cs/audio/app/>

(Deze site is alleen in het Engels.)

## Externe apparatuur

U kunt een VCR-, DVD-speler enz. aansluiten en het geluid via dit systeem weergeven.

### Vorbereiding

- Haal de stekker van het netsnoer uit het stopcontact.
- Schakel alle apparatuur uit en lees de relevante werkinstructies.

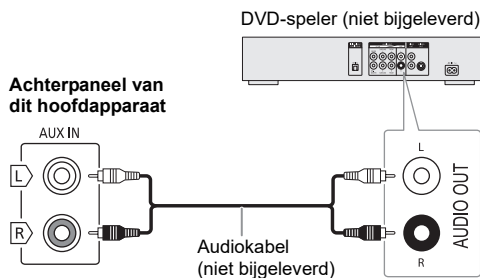

- 1 Sluit de externe apparatuur aan.
- 2 Druk herhaaldelijk op [RADIO/AUX] om "AUX" te kiezen.
- 3 Speel de externe apparatuur af.

### Het invoerniveau veranderen

- 1 Druk op [PLAY MENU] om "INPUT LEVEL" te kiezen.
- 2 Druk op [▲, ▼] om "NORMAL" of "HIGH" te kiezen en druk vervolgens op [OK].

### Opmerking:

- Kies "NORMAL" (normaal), indien het geluid vervormd is bij invoerniveau "HIGH" (hoog).
- Componenten en snoeren worden afzonderlijk verkocht.
- Als u andere apparatuur wilt aansluiten dan de apparatuur die wordt beschreven, bespreek dat dan met uw audioleverancier.
- Wanneer u een adapter gebruikt, zal het geluid misschien vervormd worden weergegeven.

## Overige

### Verlichting

U kunt de verlichting op het systeem aan- en uitschakelen.

- 1 Druk herhaaldelijk op [SETUP] om "ILLUMINATION" te kiezen.
- 2 Druk op [▲, ▼] om "ON" te kiezen en druk vervolgens op [OK]. Kies "OFF" als u wilt annuleren.

## Auto-uit

Dit systeem schakelt zichzelf automatisch uit wanneer u het ongeveer 20 minuten lang niet gebruikt.

- 1 Druk herhaaldelijk op [SETUP] om "AUTO OFF" te kiezen.
- 2 Druk op [▲, ▼] om "ON" te kiezen en druk vervolgens op [OK]. Kies "OFF" als u wilt annuleren.

### Opmerking:

Deze functie werkt niet wanneer de radio- of "DAB+"-bron is ingeschakeld of wanneer er verbinding is met een Bluetooth®-apparaat.

## Bluetooth®-Stand-by

Deze functie schakelt het systeem automatisch in wanneer u een Bluetooth®-verbinding tot stand brengt vanaf een gekoppeld apparaat.

- 1 Druk herhaaldelijk op [SETUP] om "BLUETOOTH STANDBY" te kiezen.
- 2 Druk op [▲, ▼] om "ON" te kiezen en druk vervolgens op [OK]. Kies "OFF" als u wilt annuleren.

### Opmerking:

Bij sommige apparaten kan de reactietijd langer zijn. Als u verbonden was met een Bluetooth®-apparaat voordat u dat systeem uitgeschakelde, moet u minimaal 5 seconden wachten voordat u met uw Bluetooth®-apparaat verbinding kunt maken met dit systeem.

## Software-update

Af en toe zal Panasonic een software-update uitbrengen voor deze unit, waardoor functies worden toegevoegd of de werking wordt verbeterd. Deze updates zijn gratis beschikbaar. Voor meer details zie de volgende website. <http://panasonic.jp/support/global/cs/> (Deze site is alleen in het Engels.)

### De softwareversie controleren

- 1 Druk herhaaldelijk op [SETUP] om "SW VER." te kiezen en druk vervolgens op [OK]. De softwareversie wordt weergegeven.
- 2 Druk opnieuw op [OK] als u wilt afsluiten.

# Verhelpen van storingen

Raadpleeg de onderstaande tips voordat u beroep doet op een servicecentrum. Vraag uw handelaar om advies, als u twijfels hebt over de controlepunten of als u het probleem niet kunt verhelpen.

## Algemene storingen

### Het apparaat werkt niet.

- De veiligheidsapparaat is geactiveerd. Ga als volgt te werk:
  - Druk op [⏻/|] op het hoofdapparaat zodat het apparaat overschakelt op de stand Stand-by. Als de unit niet naar de stand-bystand overschakelt, haalt u de stekker van het netsnoer uit het stopcontact en steekt het er dan opnieuw in.
  - Druk op [⏻/|] om het apparaat in te schakelen. Als het probleem aanhoudt, vraag dan advies aan uw leverancier.

### Het display-paneel licht op en verandert continu in de modus Stand-by.

- Houd [■] op het hoofdapparaat ingedrukt als u "DEMO OFF" wilt selecteren.

### U kunt geen bedieningshandelingen uitvoeren met de afstandsbediening.

- Controleer dat de batterij op de juiste manier is ingezet.

### Geluid wordt vervormd of er is geen geluid.

- Pas het volume van het systeem aan.
- Schakel het systeem uit, stel de oorzaak vast en verhelp deze en schakel dan het systeem weer in. Het kan eventueel veroorzaakt worden door overbelasting van de luidsprekers door excessief volume of vermogen, en als het systeem wordt gebruikt in een warme omgeving.

### Het is mogelijk dat tijdens de weergave een zoemgeluid te horen is.

- Er bevindt zich een netsnoer of een fluorescerend licht in de buurt van de kabels. Houd andere apparaten en kabels uit de buurt van dit systeem.

### Het geluidsniveau vermindert.

- Het beveiligingscircuit is geactiveerd, doordat de uitgang continu met een hoog volume wordt gebruikt. Dit gebeurt om het systeem te beveiligen en de geluidskwaliteit te behouden.

## Disc

### Display wordt niet goed weergegeven.

#### Afspelen start niet.

- U hebt de disc niet goed geplaatst. Plaats de disc goed.
- Disc is vuil. Reinig de disc.
- Vervang de disc als deze bekrast of kromgetrokken is, of een afwijkende vorm heeft.
- Er is condens. Laat het systeem 1 tot 2 uur drogen.

### Het totale aantal tracks, dat op de display weergegeven wordt, is niet juist.

#### De disc kan niet gelezen worden.

#### Er is een vervormd geluid te horen.

- U hebt een disc geplaatst die het systeem niet kan afspelen. Verander dit en steek een af speelbare disc in.
- U hebt een disc ingestoken, die niet afgerond is.

## USB

### Het USB-apparaat of de inhoud daarvan kan niet gelezen worden.

- Het formaat van het USB-apparaat of de inhoud daarvan is niet geschikt voor het systeem.
- USB-apparaat met een opslagcapaciteit van meer dan 32 GB zullen onder bepaalde omstandigheden niet werken.

### Langzame werking van het USB-apparaat.

- Het duurt langer om een USB-apparaat met een grote inhoud of een groot geheugen te lezen.

## Bluetooth®

### Men kan geen passend apparaat koppelen.

- Controleer de conditie van het Bluetooth®-apparaat.
- Het apparaat staat buiten het communicatiebereik van 10 meter. Verplaats het apparaat meer dichterbij het systeem.

### Het apparaat kan niet aangesloten worden.

- Het koppelen van het passende apparaat heeft niet met succes plaatsgevonden. Koppel het passende apparaat opnieuw.
- De koppeling van het apparaat is vervangen. Koppel het passende apparaat opnieuw.
- Misschien is dit systeem aangesloten op een ander apparaat. Verbreek de verbinding met het andere apparaat en probeer het apparaat weer te koppelen.
- Er kan een probleem zijn met het systeem. Schakel het systeem uit en schakel het vervolgens weer in.
- Als "MODE 2" is geselecteerd in "LINK MODE", selecteer dan "MODE 1" (⇒ 7).

### Het apparaat is aangesloten, maar er wordt via het systeem geen geluid gehoord.

- Voor sommige ingebouwde Bluetooth®-apparaten hebt u de geluidsoptput handmatig op "SC-UX104" ingesteld. Lees de bedieningsinstructies van het apparaat voor meer gedetailleerde informatie.

### Geluid uit het apparaat wordt onderbroken.

- Het apparaat staat buiten het communicatiebereik van 10 meter. Verplaats het apparaat meer dichterbij het systeem.
- Verwijder elk obstakel tussen het systeem en het apparaat.
- Andere apparaten die de frequentieband 2,4 GHz gebruiken (draadloze router, magnetrons, snoerloze telefoons, enz.) geven storing. Verplaats het apparaat dichterbij het systeem toe en vergroot de afstand tot de andere apparaten.
- Kies "MODE 1" voor communicatie die stabiel is (⇒ 7).

## Radio, DAB+

### Geluid wordt vervormd.

- Gebruik een als optie verkrijgbare buitenantenne. De antenne moet door een bevoegde monteur worden geïnstalleerd.

### Zwevend geluid.

- Zet het TV-apparaat uit en zet het weg bij het systeem.
- Verplaats mobiele telefoons van het systeem weg, als er duidelijk interferentie optreedt.

### De ontvangst van DAB+ is slecht.

- Houd de antenne uit de buurt van computers, televisies en andere kabels en snoeren.

## Op de display van het hoofdapparaat verschijnt

"--:--"

- U hebt het netsnoer voor de eerste keer op een stopcontact aangesloten of er is onlangs een stroomonderbreking opgetreden. Zet de klok gelijk.
- De afspeelduur van de track is meer dan 99 minuten.

"ADJUST CLOCK"

- De klok is niet gelijk gezet. Zet de klok gelijk.

"ADJUST TIMER"

- De afspeeltimer is niet ingesteld. Pas de afspeeltimer aan.

"AUTO OFF"

- Het systeem is 20 minuten lang niet gebruikt en schakelt zichzelf binnen een minuut uit. Druk op een knop als u wilt annuleren.

"ERROR"

- Een onjuiste handeling werd uitgevoerd. Lees de gebruiksaanwijzing en probeer het opnieuw.

"F□□ / "F□□□" ("□" staat voor een nummer.)

- Het beveiligingscircuit is geactiveerd en het systeem zal automatisch worden uitgeschakeld.
- Haal de stekker uit het stopcontact en steek deze er na een paar seconden opnieuw in. Als het probleem blijft bestaan, trek dan de stekker uit het stopcontact en vraag advies aan uw dealer.

"NO DISC"

- U hebt geen disc geplaatst.

"NO PLAY"

"UNSUPPORT"

- Er is geen album of track in het USB-apparaat.
- Controleer de inhoud. U kunt alleen ondersteunde formaten afspelen.
- Er kan een probleem zijn met het systeem. Schakel het systeem uit en schakel het vervolgens weer in.

"NO PRESET"

- Er zijn geen voorkeuze-instellingen voor het DAB-geheugen uitgevoerd.

"NO SIGNAL"

- Ontvangst van de zender is niet mogelijk. Stel de antenne af.

"PLAYERERROR"

- Er wordt een niet-ondersteund MP3-formaat afgespeeld. Het systeem zal in dit geval de betreffende track overslaan en de volgende track afspelen.

"REMOTE 1"

"REMOTE 2"

- De afstandbediening en het hoofdapparaat gebruiken verschillende codes. Wijzig de code van de afstandbediening.
  - Als "REMOTE 1" wordt weergegeven, houd [OK] en [⊗] op de afstandbediening minstens 4 seconden ingedrukt.
  - Als "REMOTE 2" wordt weergegeven, houd [OK] en [USB/CD] op de afstandbediening minstens 4 seconden ingedrukt.

"SCAN FAILED"

- Er kunnen geen zenders worden ontvangen. Stel de antenne af of stem handmatig af.

"TEMP NG"

- De temperatuurbeveiliging is geactiveerd en het systeem zal worden uitgeschakeld. Laat de unit afkoelen voordat u het weer inschakelt.
- Controleer dat de ventilatieopening van de unit niet geblokkeerd is.
- Zorg voor een goede ventilatie.

"USB NO DEVICE"

- Het USB-apparaat is niet aangesloten. Controleer de aansluiting.

"USB OVER CURRENT ERROR"

- Het USB-apparaat gebruikt te veel vermogen. Koppel het USB-apparaat los, schakel het systeem uit en schakel het vervolgens weer in.
- Controleer de aansluiting, dit kan door een defecte USB-kabel worden veroorzaakt.

"VBR"

- Het systeem kan de resterende afspeeltijd van tracks met variabele bitsnelheid (VBR) niet tonen.

---

## Code voor de afstandsbediening

Verander de code van de afstandsbediening van dit systeem wanneer andere apparatuur van Panasonic op de afstandsbediening van dit systeem reageert.

**Vorbereiding**

Druk herhaaldelijk op [USB/CD] om "CD" te kiezen.

### De code instellen op "REMOTE 2"

- 1 Houd [USB/CD] op het hoofdapparaat en [USB/CD] op de afstandsbediening ingedrukt totdat "REMOTE 2" verschijnt.
- 2 Houd [OK] en [USB/CD], op de afstandsbediening, minstens 4 seconden ingedrukt.

### De code instellen op "REMOTE 1"

- 1 Houd [USB/CD] op het hoofdapparaat en [⊗] op de afstandsbediening ingedrukt totdat "REMOTE 1" verschijnt.
- 2 Houd [OK] en [⊗], op de afstandsbediening, minstens 4 seconden ingedrukt.

---

## Systeemgeheugen resetten

Reset het geheugen wanneer de volgende situaties zich voordoen:

- Het apparaat reageert niet wanneer u de toetsen indrukt.
- U wilt de geheugeninhoud wissen en de oorspronkelijke instellingen herstellen.

- 1 Haal de stekker van het netsnoer uit het stopcontact.
- 2 Als u [⏻/⏷] op het apparaat ingedrukt houdt, sluit u het netsnoer weer aan. Houd de toets ingedrukt totdat "-----" verschijnt.
- 3 Laet [⏻/⏷] los. Alle instellingen worden nu gereset naar de oorspronkelijke fabrieksinstellingen. Het is noodzakelijk de geheugenitems opnieuw in te stellen.

# Technische gegevens

## Algemeen

<b>Voeding</b>	AC 220 V tot 240 V, 50 Hz
<b>Opgenomen vermogen</b>	49 W
<b>Stroomverbruik in Stand-by stand (ongeveer)</b>	
Met "BLUETOOTH STANDBY" ingesteld op "OFF"	0,5 W
Met "BLUETOOTH STANDBY" ingesteld op "ON"	0,6 W

<b>Afmetingen (B x H x D)</b>	250 mm x 132 mm x 227 mm
<b>Gewicht (SA-UX104)</b>	1,7 kg
<b>Gebriukstemperatuurbereik</b>	0°C tot +40°C
<b>Vochtigheidsbereik</b>	35% tot 80% RV (geen condensatie)

## Versterker

<b>RMS-uitgangsvermogen stereo</b>	
Kanaal voor (beide kanalen aangestuurd)	150 W per kanaal (4 Ω), 1 kHz, THD 30%
Totaal RMS-vermogen stereo	300 W

## Tuner, aansluiting

<b>Frequentiemodulatie (FM)</b>	
Voorkeurgeheugen	30 zenders
Frequentiebereik	87,50 MHz tot 108,00 MHz (stap van 50 kHz)
Antenne-aansluitingen	75 Ω (asymmetrisch)

## AUX

Audioingang	Pinaansluiting (1 systeem)
-------------	----------------------------

## DAB+ deel

<b>DAB-geheugens</b>	20 zenders
<b>Frequentieband (golflengte)</b>	
Band III (Europa)	5A tot 13F (174,928 MHz tot 239,200 MHz)
<b>Gevoeligheid *BER 4x10<sup>-4</sup></b>	
Min. vereiste	-98 dBm
<b>Externe DAB-antenne</b>	
Aansluiting	F - Connector (75 Ω)

## Disc

**Disc geschikt voor weergave (8 cm of 12 cm)**  
CD, CD-R/RW (CD-DA, MP3\*)

\* MPEG-1 Layer 3

## Optische lens

Golflengte	790 nm (CD)
------------	-------------

## USB

### USB-poort

USB-standaard	USB 2.0 volle snelheid
Ondersteund mediabestandsformaat	MP3 (*.mp3)
Bestandssysteem USB-apparaat	FAT12, FAT16, FAT32

## Bluetooth®

<b>Versie</b>	Bluetooth® Versie 2.1 + EDR
<b>Klasse</b>	Klasse 2
<b>Ondersteunde profielen</b>	A2DP, AVRCP, SPP
<b>Bedrijfsfrequentie</b>	2,4 GHz-band FH-SS
<b>Frequentieband</b>	2402 MHz tot 2480 MHz
<b>Maximum stroom (e.i.r.p.)</b>	4 dBm
<b>Bedrijfsafstand</b>	10 meter gezichtslijn
<b>Ondersteunde codec</b>	SBC

## Luidspreker

### Luidspreker(s)

Tweeter	5 cm conustype x 1 stuk
Woofer	13 cm conustype x 1 stuk

**Impedantie** 4 Ω

**Afmetingen (B x H x D)** 181 mm x 308 mm x 165 mm

**Gewicht** 2 kg

### Opmerking:

- Specificaties kunnen zonder voorafgaande kennisgeving worden gewijzigd.
- Gewicht en afmetingen zijn bij benadering.
- De totale harmonische vervorming is gemeten met de digitale spectrumanalyser.

# Referenties

## Over Bluetooth®

Panasonic is niet verantwoordelijk voor mogelijke beschadiging van data en/of informatie tijdens een draadloze transmissie.

### Frequentieband

- Dit systeem maakt gebruik van de frequentieband van 2,4 GHz.

### Certificatie

- Dit systeem voldoet aan frequentiebeperkingen en heeft certificatie gekregen op basis van wetten die te maken hebben met frequentie. Om die reden is een draadloze machtigingsbrief niet nodig.
- In sommige landen zijn de handelingen die hieronder beschreven worden, op grond van de wet strafbaar:
  - De hoofdeenheid uit elkaar nemen of wijzigen.
  - Specificatie-aanduidingen verwijderen.

### Gebruiksbeperkingen

- Draadloze transmissie en/of gebruik bij alle met Bluetooth® uitgeruste apparaten is niet gegarandeerd.
- Alle apparaten moeten voldoen aan standaards die ingesteld werden door Bluetooth SIG, Inc.
- Afhankelijk van de specificaties en instellingen van een apparaat, kan deze zich niet verbinden of sommige operaties kunnen anders zijn.
- Dit systeem ondersteunt de veiligingsfuncties van Bluetooth®. Maar afhankelijk van de werkomgeving en/of instellingen, is deze beveiliging mogelijk niet voldoende. Draag data voorzichtig draadloos aan dit systeem over.
- Dit systeem kan geen data verzenden naar een Bluetooth®-apparaat.

### Gebruiks bereik

- Gebruik dit apparaat tot een maximaal bereik van 10 meter.
- Het bereik kan verminderen afhankelijk van de omgeving, obstakels of interferentie.

### Interferentie van andere apparaten

- Dit systeem zal misschien niet goed functioneren en er kunnen problemen zoals ruis en onderbrekingen in het geluid ontstaan als gevolg van interferentie van geluidsgolven, als deze unit te dicht staat op andere Bluetooth®-apparaten of apparaten die de 2,4 GHz-band gebruiken.
- Dit systeem zal misschien niet goed functioneren als de radiogolven van een zender, enz., in de buurt te krachtig zijn.

### Gebruik waarvoor dit bedoeld is

- Dit systeem is alleen voor normaal, algemeen gebruik.
- Gebruik dit systeem niet vlakbij apparatuur of in een omgeving die gevoelig is voor interferentie door een radiofrequentie (voorbeeld: luchthavens, ziekenhuizen, laboratoria, et cetera).

# Licenties

Het Bluetooth® woordmerk en logo's zijn gedeponeerde handelsmerken die het bezit zijn van Bluetooth SIG, Inc. en ieder gebruik van dergelijke merken door Panasonic Corporation vindt plaats onder licentie. Andere handelsmerken en handelsnamen zijn die van de respectievelijke eigenaren.

Android en Google Play zijn handelsmerken van Google LLC.



### Conformiteitsverklaring (DoC)

"Panasonic Corporation" verklaart hierbij dat dit product conform de essentiële eisen en andere relevante bepalingen van Richtlijn 2014/53/EU is.

Klanten kunnen een kopie van de originele DoC voor onze RE-producten downloaden vanaf onze DoC-server: <http://www.ptc.panasonic.eu>  
Neem contact op met de bevoegde vertegenwoordiger: Panasonic Marketing Europe GmbH, Panasonic Testing Centre, Winsbergring 15, 22525 Hamburg, Duitsland

Type draadloos	Frequentieband	Maximum stroom (dBm e.i.r.p.)
Bluetooth®	2402 – 2480 MHz	4 dBm



## Het wegdoen van oude apparatuur en batterijen Alleen voor de Europese Unie en landen met recyclingsystemen

---



Deze symbolen op de producten, verpakking en/of begeleidende documenten betekenen dat gebruikte elektrische en elektronische producten gebruikte en batterijen niet mogen gemengd worden met gewoon huishoudelijk afval.

Voor een correcte behandeling, recuperatie en recyclage van oude producten en lege batterijen moeten zij naar de bevoegde verzamelpunten gebracht worden in overeenstemming met uw nationale wetgeving.

Door ze correct te verwijderen draagt u uw steentje bij tot het beschermen van waardevolle middelen en tot de preventie van potentieel negatieve effecten op de gezondheid van de mens en op het milieu.

Voor meer informatie over inzamelen en recycleren, gelieve contact op te nemen met uw plaatselijke gemeente.

Voor een niet-correcte verwijdering van dit afval kunnen boetes opgelegd worden in overeenstemming met de nationale wetgeving.



### **Opmerking over het batterijensymbool (onderkant symbool):**

Dit symbool kan gebruikt worden in verbinding met een chemisch symbool. In dat geval wordt de eis, vastgelegd door de Richtlijn voor de betrokken chemische producten vervuld.





Manufactured by: Panasonic Corporation  
Kadoma, Osaka, Japan  
Importer for Europe: Panasonic Marketing Europe GmbH  
Panasonic Testing Centre  
Winsbergring 15, 22525 Hamburg, Germany



---

**Panasonic Corporation**  
Web Site: <http://www.panasonic.com>

(Ge) (Fr) (It) (Du)