

Gebrauchsanleitung

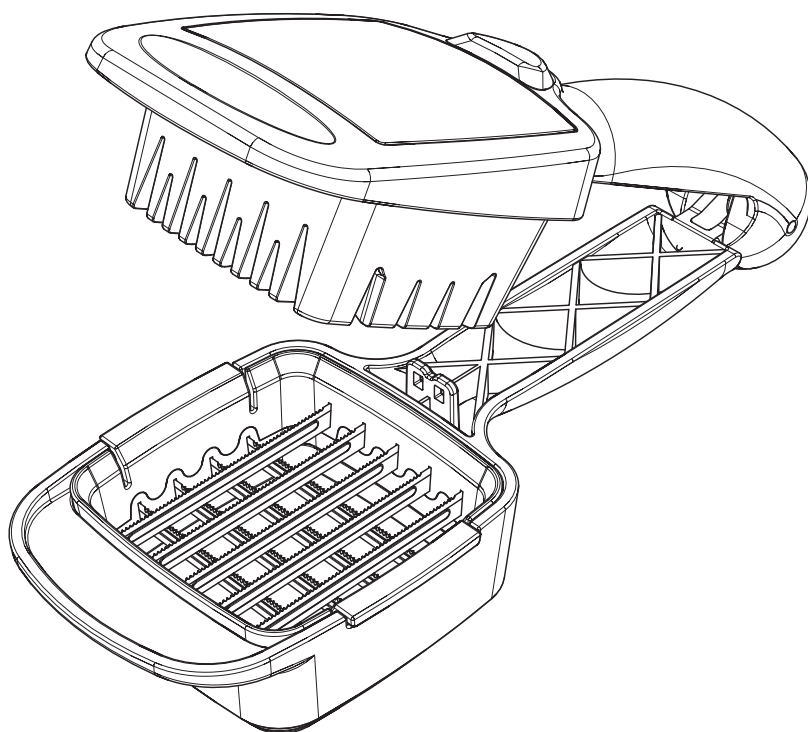

Inhaltsverzeichnis

1 Sicherheits- und Warnhinweise.....	2
1.1 Bestimmungsgemäßer Gebrauch.....	3
1.2 Sicherheitshinweise.....	3
2 Vor dem ersten Gebrauch.....	4
3 Komponenten.....	4
4 Zusammensetzen/Verwendung.....	5
4.1 Tipps und Tricks.....	7
5 Pflege und Reinigung.....	7
6 Entsorgung.....	8
Kundenservice.....	8

Bitte nehmen Sie sich die Zeit, diese Gebrauchsanleitung sorgfältig zu lesen.

Achten Sie zu Ihrem eigenen Schutz und zum Schutz Dritter insbesondere auf das Kapitel Sicherheitshinweise und die im Dokument enthaltenen Warnhinweise.

Bewahren Sie diese Gebrauchsanleitung für späteres Nachschlagen auf. Geben Sie das Produkt nur zusammen mit der Gebrauchsanleitung an Dritte weiter.

Die Abbildungen in dieser Gebrauchsanleitung sind zur schematischen Darstellung der korrekten Anwendung gedacht. Sie können im Detail vom Originalprodukt abweichen.

1 Sicherheits- und Warnhinweise

SYMBOLERKLÄRUNG



VORSICHT!

Sie können verletzt werden, wenn Sie diese Hinweise nicht beachten.



ACHTUNG!

Es könnten Sachschäden entstehen.

1.1 Bestimmungsgemäßer Gebrauch

- Das Produkt ist zum Zerkleinern von weichen Lebensmitteln vorgesehen.
- Das Produkt ist nur für die Verwendung im Haushalt vorgesehen. Es ist nicht für den gewerblichen oder industriellen Einsatz geeignet.
- Das Produkt ist nicht geeignet zum:
 - Zerkleinern von gefrorenen Lebensmitteln
 - Zerkleinern von Steinen, Kernen etc.
 - Zerkleinern von Knochen oder anderen nicht essbaren Bestandteilen von Lebensmitteln

- Die Zubehörteile sind nicht zur Verwendung in der Mikrowelle oder im Backofen geeignet.
- Das Produkt ist nicht dafür bestimmt, von Personen, Erwachsene wie Kinder, mit eingeschränkten physischen, sensorischen oder geistigen Fähigkeiten oder mangelnder praktischer Erfahrung mit Haushaltsgeräten benutzt zu werden, es sei denn, sie werden durch eine für ihre Sicherheit zuständige Person beaufsichtigt oder erhalten von ihr unmissverständliche Anweisungen, wie das Produkt zu benutzen ist.
- Nutzen Sie das Produkt nur wie in der Gebrauchsanleitung beschrieben. Jede weitere Verwendung gilt als bestimmungswidrig.

1.2 Sicherheitshinweise

VERLETZUNGSGEFAHR DURCH SCHARFE KLINGEN

- Die Klingen sind sehr scharf! Fassen Sie die Zubehörteile immer am Kunststoff an und berühren Sie die Klingen auf keinen Fall mit den Händen oder anderen Körperteilen. Gehen Sie vorsichtig mit dem Produkt um.
- Lassen Sie niemals Hände, Haare, lose Kleidung oder andere Gegenstände in Kontakt mit dem Messer kommen.
- Schneiden Sie Lebensmittel nur durch Zusammendrücken des Produktes. Versuchen Sie auf keinen Fall, die Lebensmittel mit den Fingern durch die Messereinsätze zu drücken.
- Verwenden Sie eine Spülbürste oder ein ähnliches Hilfsmittel, um Lebensmittelreste aus den Messereinsätzen bzw. von den Klingen zu entfernen.

RICHTIGER UMGANG MIT DEM PRODUKT

- Halten Sie ausreichend Abstand zu Wärmequellen (bspw. Herdplatten oder Öfen) und zu offenem Feuer, um Produktschäden zu vermeiden.
- Prüfen Sie das Produkt vor jeder Inbetriebnahme auf Beschädigungen. Verwenden Sie kein beschädigtes Produkt oder beschädigte Zubehörteile.
- Nehmen Sie keine eigenmächtigen Umbauten, Reparaturen oder Veränderungen am Produkt vor.
- Verwenden Sie das Produkt nur mit Original-Zubehörteilen, andernfalls beschädigen Sie das Produkt und erhöhen das Verletzungsrisiko.
- Beachten Sie, dass mit den Messereinsätzen keine sehr harten Lebensmittel wie Karotten, ungeschälter Kürbis oder Ähnliches geschnitten werden können. Kerne und Steine müssen vor der Verarbeitung entfernt und das Lebensmittel bei Bedarf geschält werden.

2 Vor dem ersten Gebrauch

VORSICHT!

Erstickungsgefahr durch Plastikfolien und -tüten!

Halten Sie Kinder und Tiere vom Verpackungsmaterial fern.

- **Überprüfen** Sie das Set auf Vollständigkeit und eventuelle Transportschäden. Den Lieferumfang des von Ihnen erworbenen Sets können Sie der Verpackung oder dem separaten Einleger entnehmen. Bei Beanstandungen kontaktieren Sie bitte unseren Kundenservice.
- **Entfernen** Sie das Verpackungsmaterial sowie evtl. am Produkt befindliche Etiketten, die zum Transportschutz oder zur Werbung dienen.
- **Reinigen** Sie alle Teile vor dem ersten Gebrauch, um evtl. Produktionsrückstände zu beseitigen (siehe auch: Pflege und Reinigung).

3 Komponenten

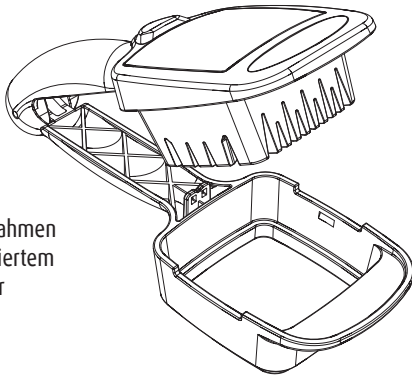

A Schneid-Rahmen mit integriertem Stifteraster

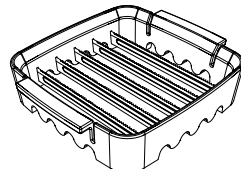

B Oberer Messereinsatz (mit Rast-Nasen)

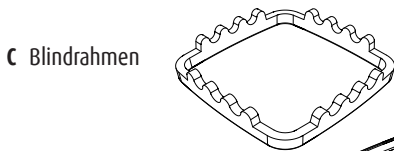

C Blindrahmen

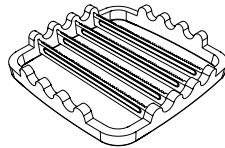

D Unterer Messereinsatz



E Messereinsatz für Spalten

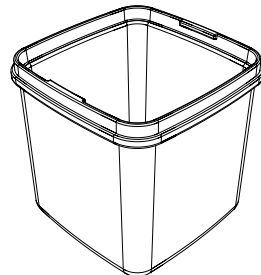

F Auffangbehälter (Fassungsvermögen: 200 ml)

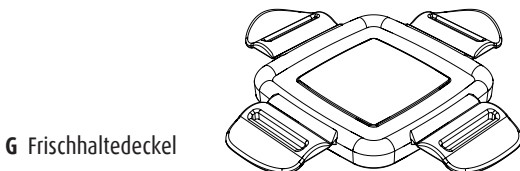

G Frischhaltedeckel

In dieser Gebrauchsanleitung werden alle erhältlichen Zubehörteile des Produktes berücksichtigt. Den Lieferumfang des von Ihnen erworbenen Sets können Sie der Verpackung oder dem separaten Einleger entnehmen. In Ihrem Set nicht enthaltene Teile können Sie selbstverständlich nachträglich erwerben.

4 Zusammensetzen/Verwendung



VORSICHT!

Gefahr von Schnittverletzungen!

Die Klingen sind sehr scharf. Fassen Sie die Teile immer am Kunststoff an und berühren Sie die Klingen auf keinen Fall mit den Händen oder anderen Körperteilen.

Schneiden Sie die Lebensmittel nur durch Zusammendrücken des Produktes. Versuchen Sie auf keinen Fall, die Lebensmittel mit den Fingern durch die Messereinsätze zu drücken.

Achten Sie darauf, den Nicer Dicer Quick zu verschließen, bevor Sie das Produkt verstauen.

Bewahren Sie das Produkt außerhalb der Reichweite von Kindern und Tieren auf.

Schneiden

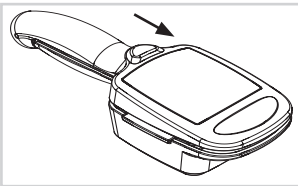

Halten Sie den Nicer Dicer Quick mit dem Produktlogo nach oben. Zum Öffnen schieben Sie die Verriegelung nach vorne, dann klappt der Nicer Dicer Quick auf.

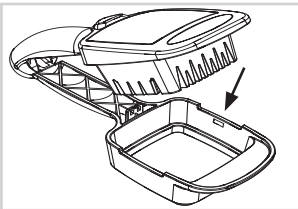

Sie können nun die verschiedenen Messer und gegebenenfalls den Blindrahmen einsetzen.

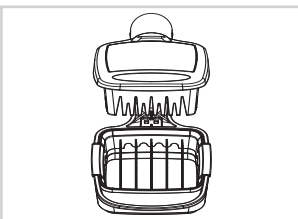
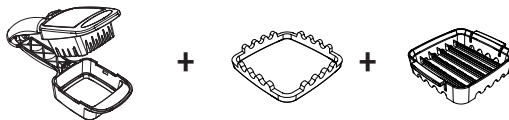

Für dicke Scheiben den Blindrahmen (zuerst einsetzen) und den oberen Messereinsatz einsetzen. Bitte beachten Sie, dass der obere Messereinsatz nur in einer Richtung aufsetzbar ist.

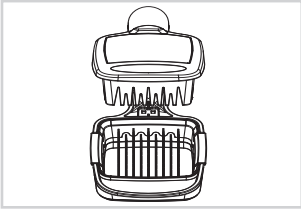
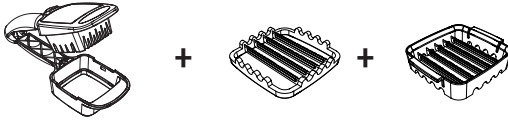

Für dünne Scheiben den unteren Messereinsatz und den oberen Messereinsatz in Längsrichtung zum Griff einsetzen.

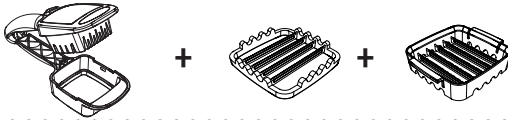

Für Würfel oder Stifte den unteren Messereinsatz in Querrichtung und den oberen Messereinsatz in Längsrichtung zum Griff einsetzen (sodass ein gitterförmiges Muster entsteht).



ACHTUNG!

Die Kombination für Würfel / Stifte ist nicht zum Schneiden von Gemüse mit stabiler Schale (bspw. Aubergine, Kartoffel, Paprika) geeignet.



Für Spalten den Messereinsatz für Spalten verwenden. Diesen Einsatz nur alleine verwenden. Er ist nicht zur Verwendung mit anderen Einsätzen vorgesehen.

HINWEIS: Um Spalten aus Zitrusfrüchten zu schneiden, entfernen Sie vorher unbedingt die harten Stielansätze auf beiden Seiten, sonst besteht die Gefahr, dass Sie das Produkt beschädigen.

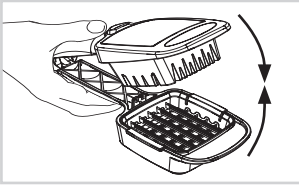

Zum Schneiden einfach die beiden Griffhälften zusammendrücken. Wenn sich ein Lebensmittel nicht leicht schneiden lässt, ist es NICHT zum Schneiden mit dem Nicer Dicer Quick geeignet.

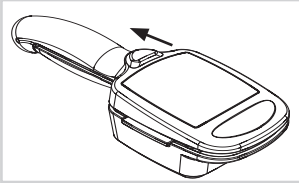

Nach der Benutzung bzw. vor dem Verstauen den Nicer Dicer Quick zuklappen und die Verriegelung nach hinten schieben.

Auffangbehälter

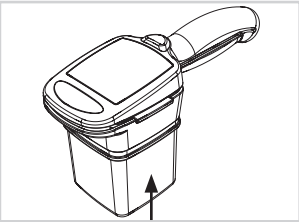

Der Auffangbehälter kann bei Bedarf unten am Schneid-Rahmen eingerastet werden. Beim Anbringen des Auffangbehälters darauf achten, dass der Behälter hörbar einrastet.

4.1 Tipps und Tricks

- Zur Aufbewahrung können Sie den Auffangbehälter mit dem praktischen Frischhaltedeckel verschließen.
- Legen Sie das Lebensmittel mit der angeschnittenen Seite auf die gewünschte Schneidfläche.
- Tauchen Sie die Messereinsätze vor Arbeitsbeginn in Wasser. Angefeuchtete Messer schneiden leichter und Sie benötigen weniger Kraft. Während des Schneidens werden die Klingen durch die Feuchtigkeit des Schneidgutes feucht gehalten.

5 Pflege und Reinigung



VORSICHT!

Gefahr von Schnittverletzungen durch scharfe Klingen!

Berühren Sie die Klingen nicht mit den Händen. Fassen Sie die Einsätze immer nur am Kunststoff an.



ACHTUNG!

Reinigen Sie das Produkt sofort nach dem Gebrauch, um der Bildung von Keimen und Schimmel vorzubeugen.

- Das Produkt vor dem Reinigen auseinandernehmen. Nehmen Sie alle Einsätze und den Auffangbehälter aus dem Nicer Dicer Quick.
- Keine scharfen oder scheuernden Reinigungsmittel oder Reinigungspads verwenden.
- Lassen Sie alle Teile vor dem Verstauen vollständig trocknen.
- Alle Zubehöerteile können im oberen Korb der Spülmaschine gereinigt werden. Wählen Sie ein Schon- oder Standardprogramm. Vermeiden Sie Programme mit höheren Temperaturen (bspw. Desinfizieren, Topfprogramm).
- Wir empfehlen alle Teile, die Klingen bzw. Messer enthalten per Hand zu reinigen, um die Qualität und Schärfe langfristig zu erhalten.

HINWEIS: Einige Gemüse- oder Obstsorten können die Kunststoffteile verfärben (z.B. Rote Bete). Häufiges Reinigen des Auffangbehälters in der Spülmaschine kann die Transparenz des Materials beeinträchtigen. Das ist normal und unbedenklich und stellt keine Einschränkung der Gebrauchseigenschaften dar.

Reinigen der Messereinsätze

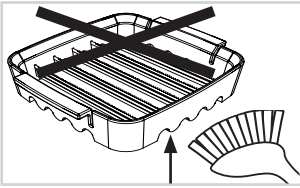

Achten Sie darauf, beim Reinigen die scharfe Seite der Klingen nicht mit den Händen zu berühren. Sollten sich Lebensmittelreste zwischen den Klingen verhaken, den Messereinsatz mit der scharfen Seite nach unten drehen und mit der Spülbürste die Lebensmittelreste vorsichtig entfernen.

Reinigen des Stifterasters

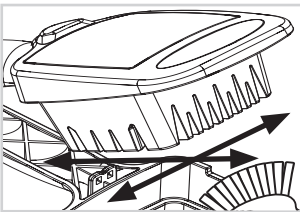

Integriertes Stifteraster gründlich mit einer Spülbürste reinigen. Dabei die Bürste gezielt durch die Längs-Quer- und Diagonal-Vertiefungen führen.

6 Entsorgung

Für den Fall, dass das Produkt und/oder das Zubehör nicht mehr genutzt werden kann, gehört es in den privaten Haushaltsmüll. Es wird von den kommunalen Entsorgungsunternehmen entsorgt. Das Verpackungsmaterial ist wiederverwertbar. Entsorgen Sie die Verpackung umweltgerecht und führen Sie sie der Wertstoffsammlung zu.

Genius Kundenservice

Einfach den QR-Code scannen und alle Service-Informationen auf einen Blick erhalten!

