

- ⓓ Montageanleitung
- ⓃⓁ Handleiding voor de montage
- ⓉⓇ Montaj talimat
- ⓕ Notice de montage
- ⒸⓏ Montážní návod
- ⓗⓤ Szerelési útmutató
- ⓖⓔ Assembly Instructions
- Ⓟ Instrukcja montażu
- Ⓡⓤ Инструкция по монтажу
- ⓇⓉ Istruzioni di montaggio
- ⓈⓀ Návod na montáž
- Ⓡⓞ Instrucțiuni de montaj
- ⓔⓈ Instrucciones de montaje
- ⓉⓇ Montaj Talimat

nr	L[mm]	B[mm]	T[mm]	Menge	Coll
1	1954	400	16	1	2/2
2	1954	400	16	1	2/2
3	502	401	16	1	1/2
4	468	362	16	3	1/2
5	468	322	16	2	1/2
6	1122	77	38	1	1/2
7	419	463	16	2	1/2
8	1105	410	16	1	1/2
9	1956	478	3	1	2/2

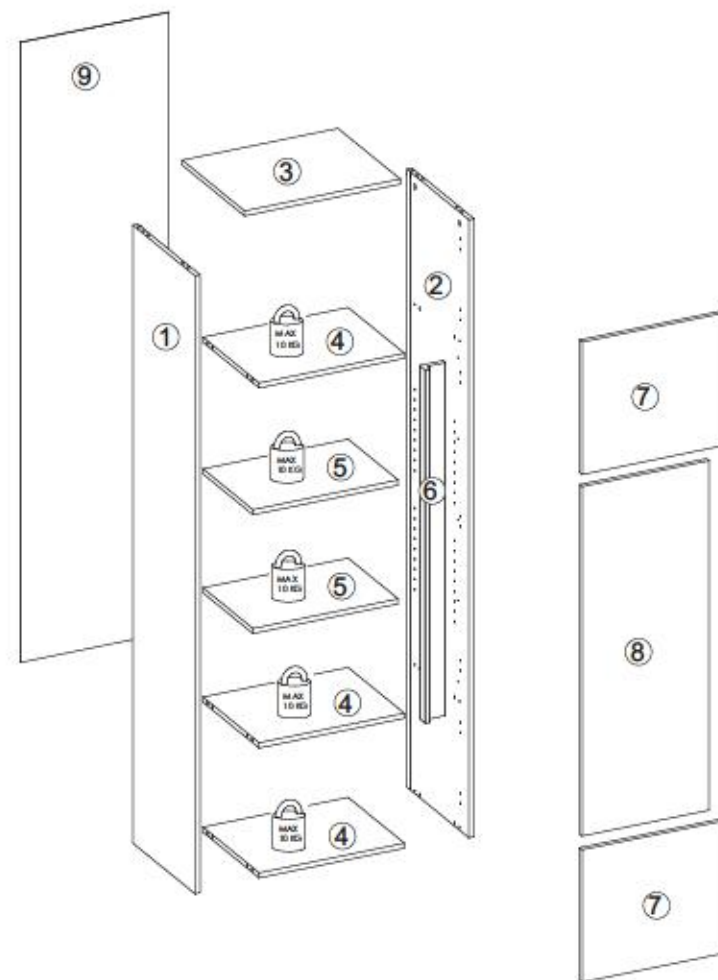

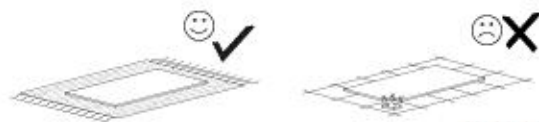
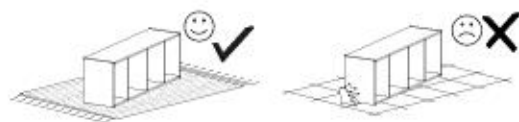
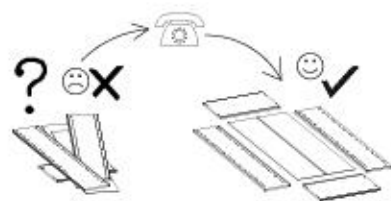
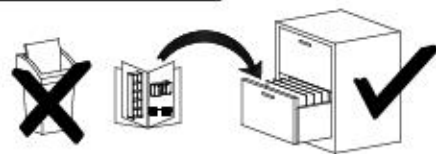
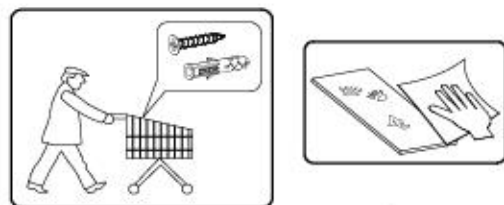
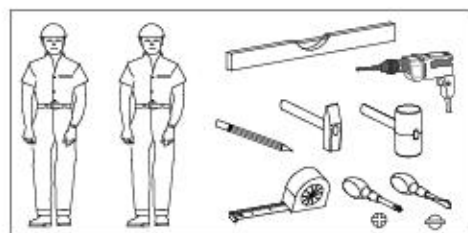
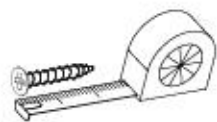
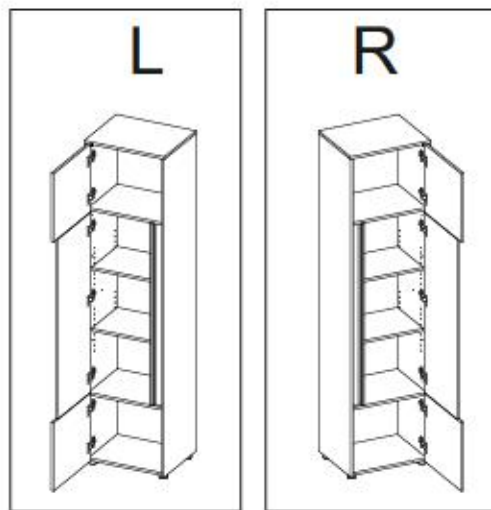

B1 ø8x35 x16	I7 x12	K1 x16	K10 x16	D4 x7
C6 x7	G36 4x30 x4	G34 3,5x16 x15	G49 4x16 x10	F13 x5
I1 x9	M11 x1	G50 3x20 x12	P10 x4	F2 x8

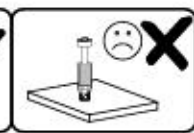
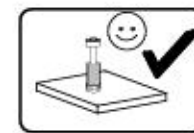
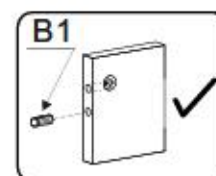
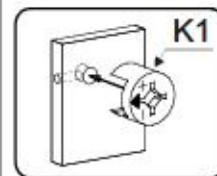
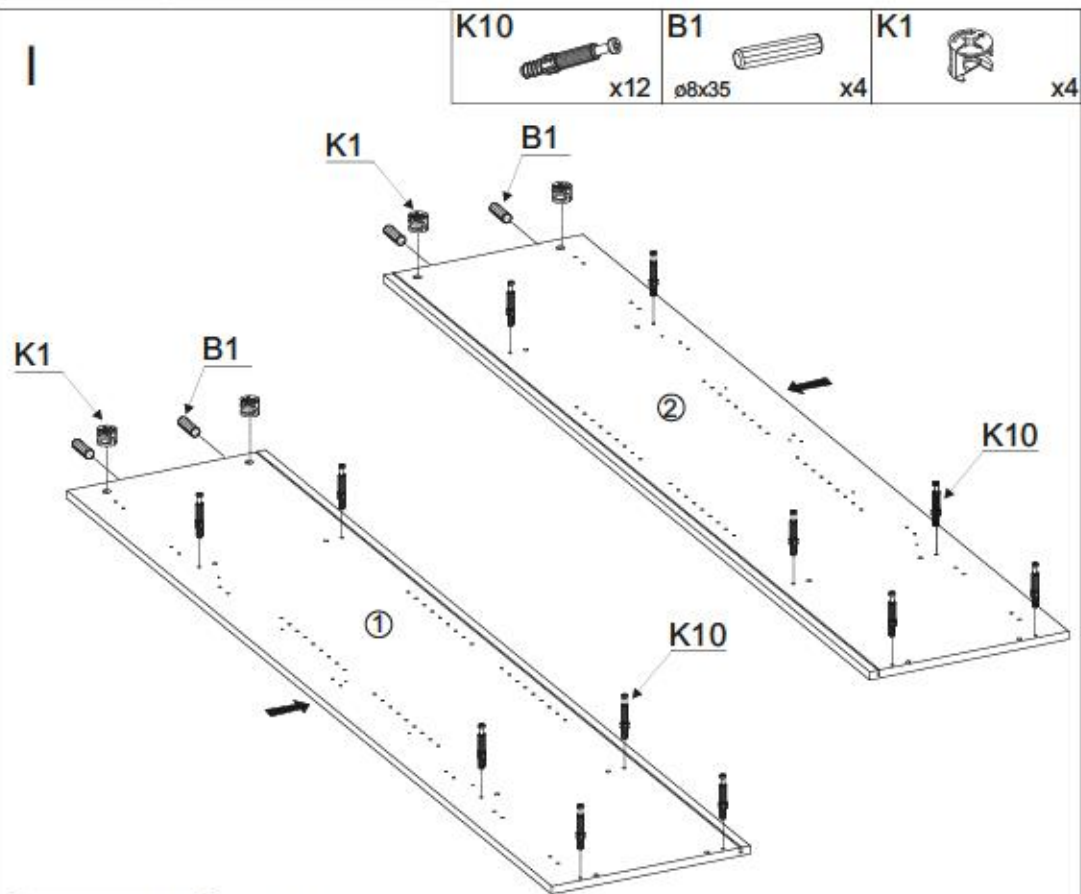

II

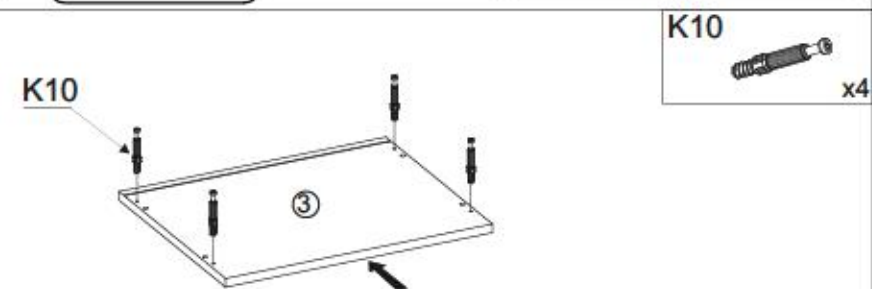

5/18

CITY / GIRON 25



III

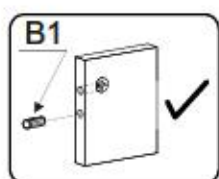
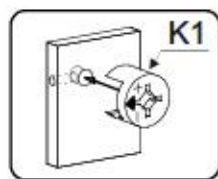
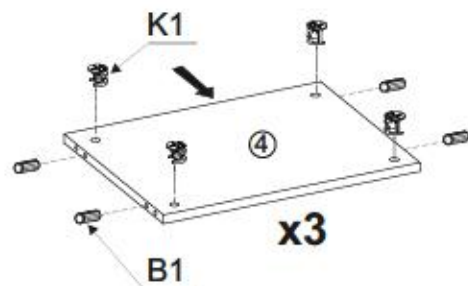
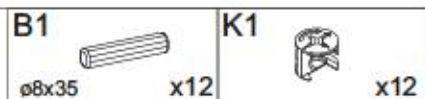

IV

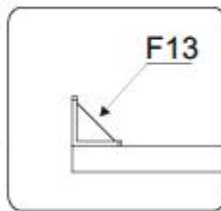
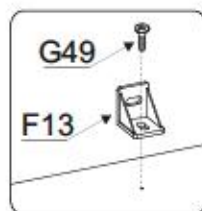
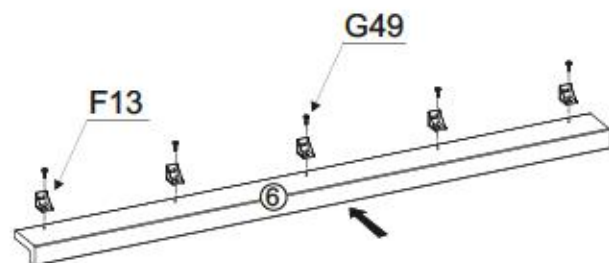
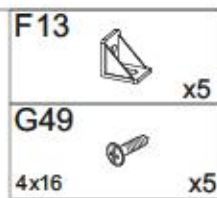

6/18

CITY / GIRON 25



V

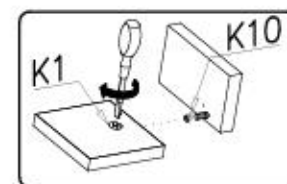
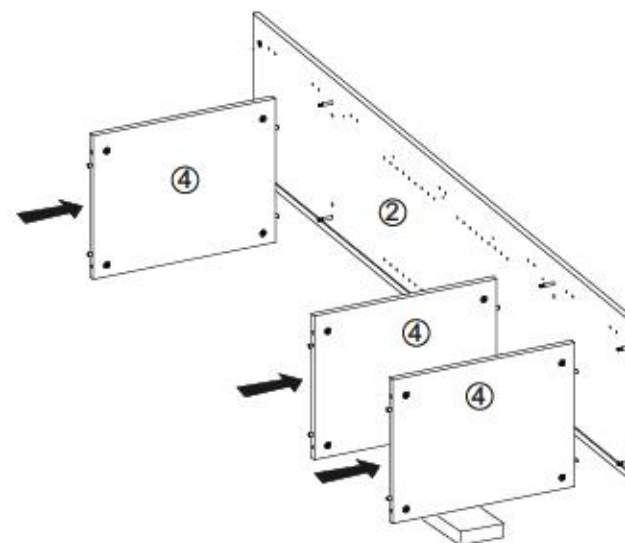

VI

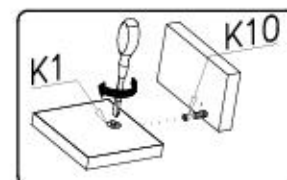
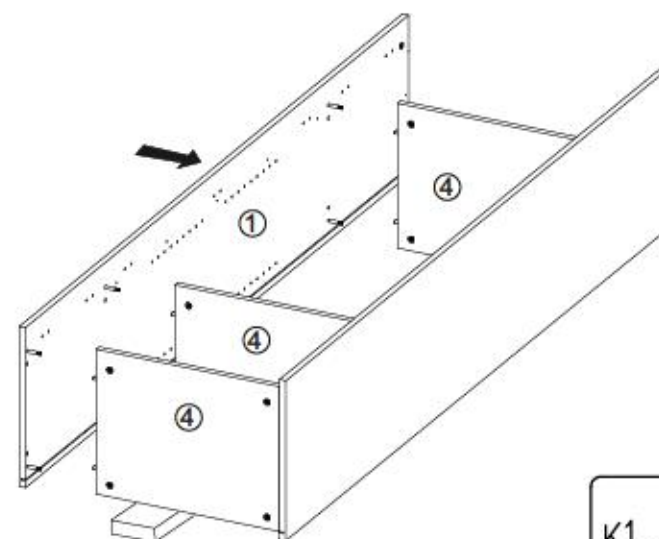



VII

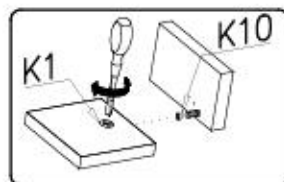
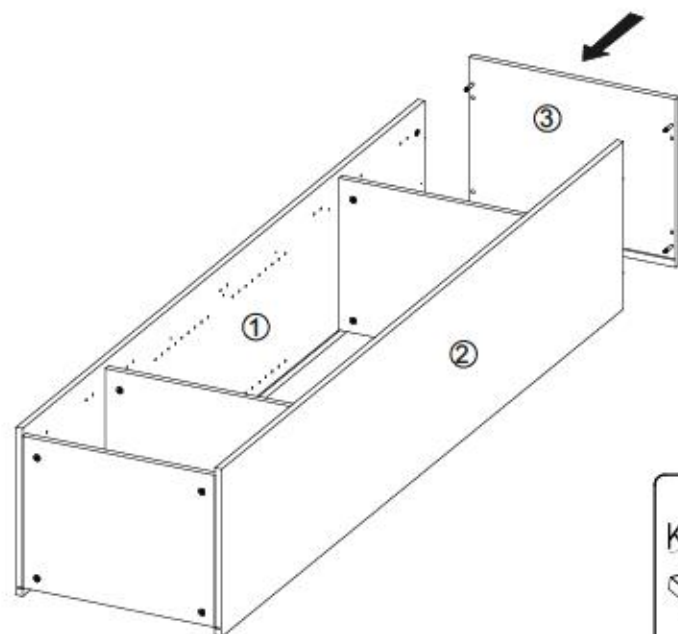

VIII

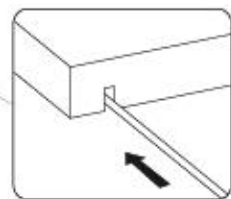
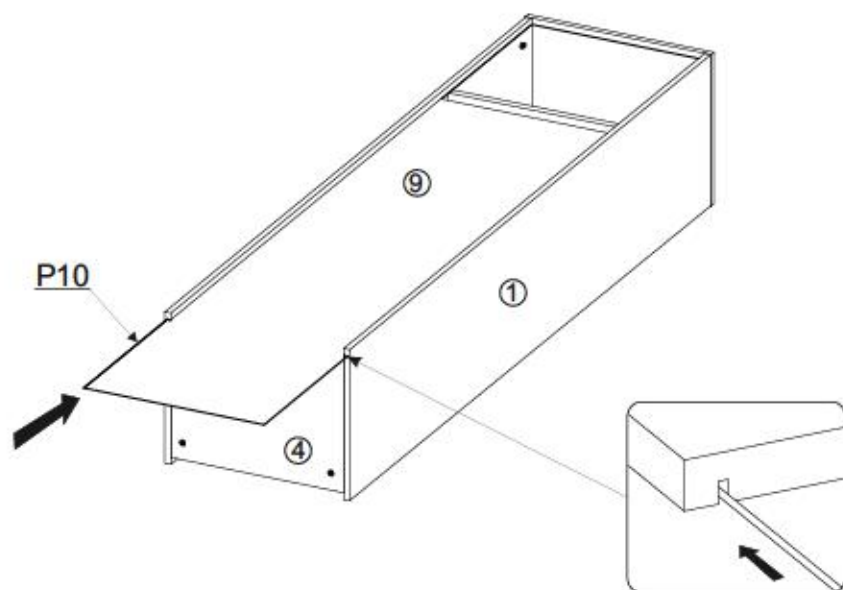

IX

G50
3x20

x12

I1



x9

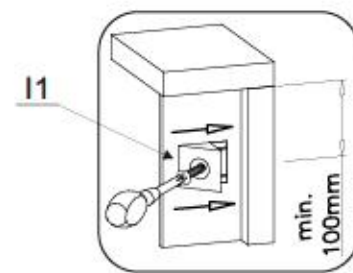
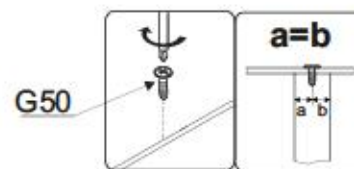
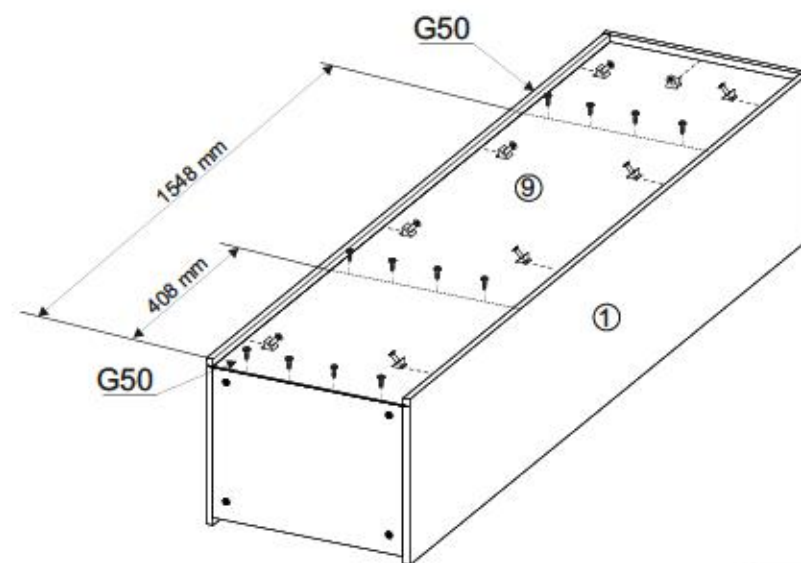
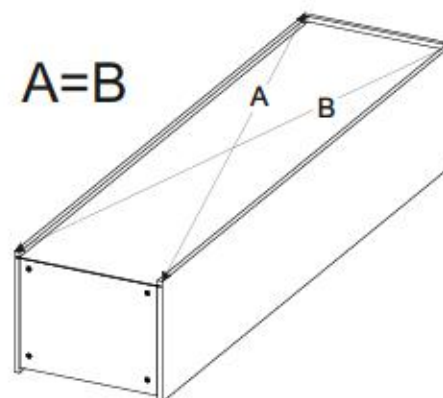

9/18

CITY / GIRON 25



X

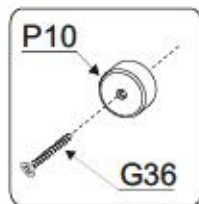

P10



x4

G36



4x30

x4

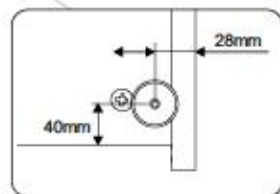
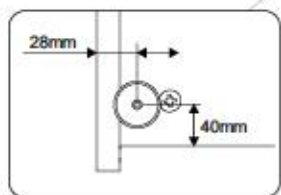
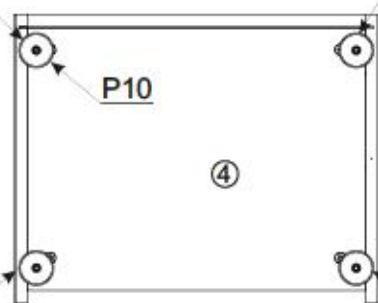
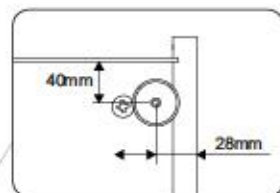
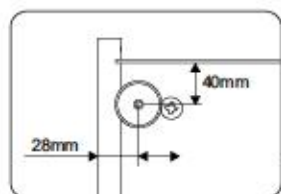
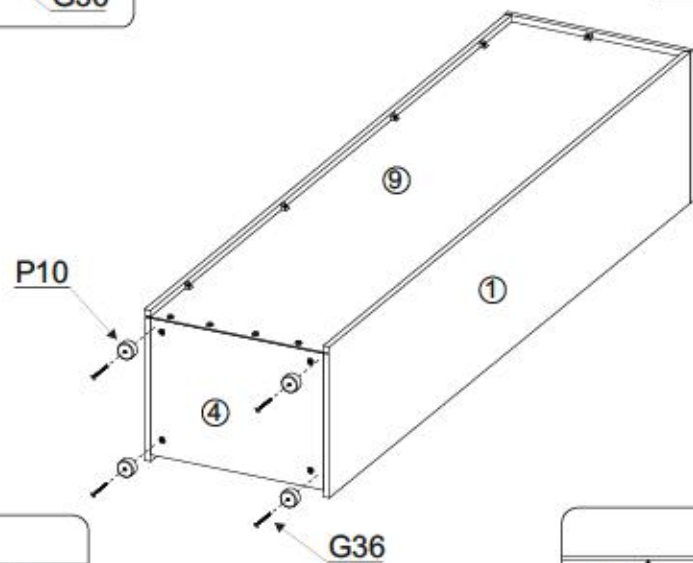

10/18

CITY / GIRON 25



XI

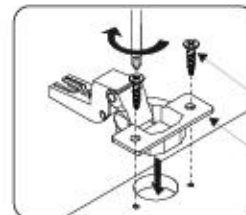

G34

C6

C6



x3

G34



3,5x16

x6

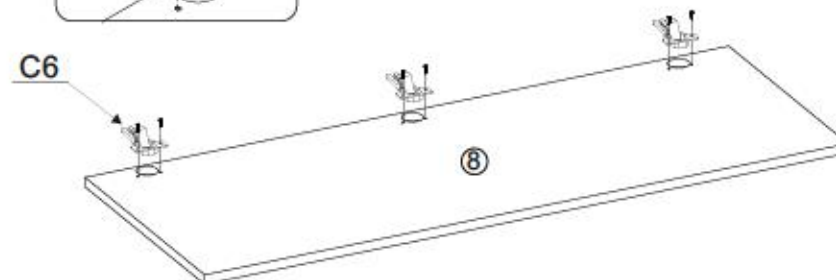

XII

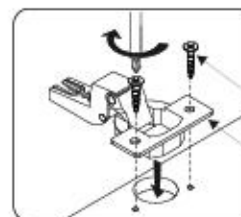

G34

C6

C6



x4

G34



3,5x16

x8

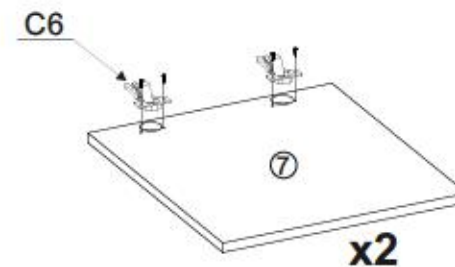

x2

11/18

CITY / GIRON 25



XIII

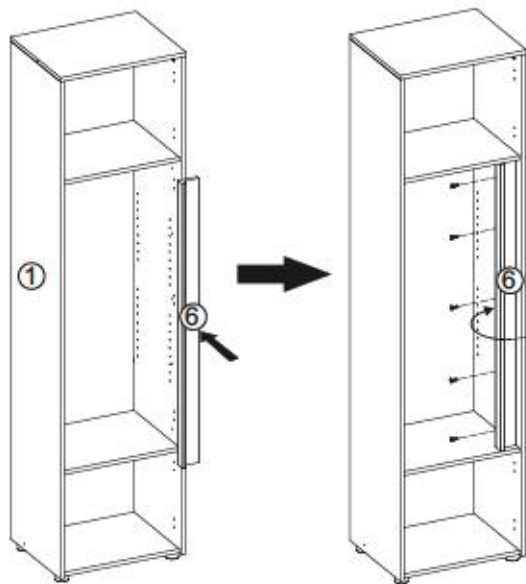
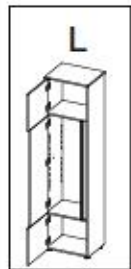

G49
4x16 x5
I7 x12

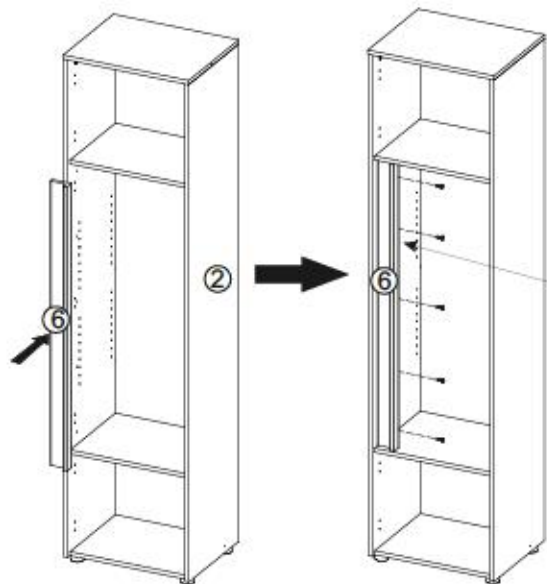
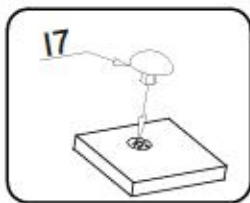
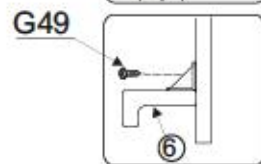

G49
4x16 x5

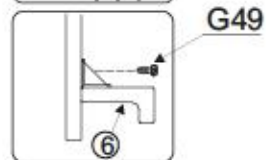
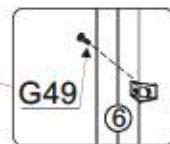

12/18

CITY / GIRON 25



XIV

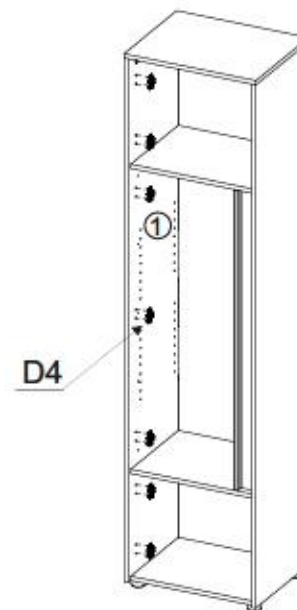
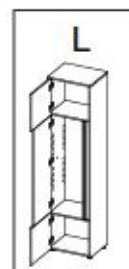

D4 x7

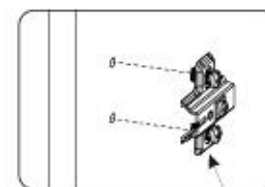

D4

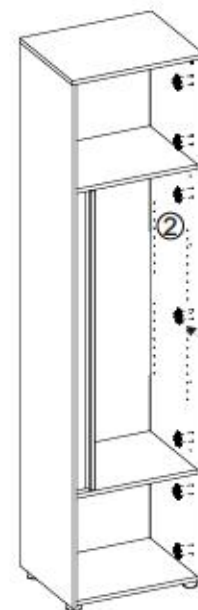
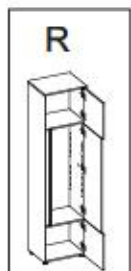

D4 x7

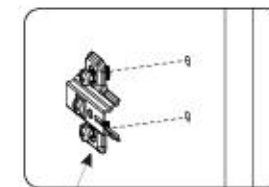

D4



XV

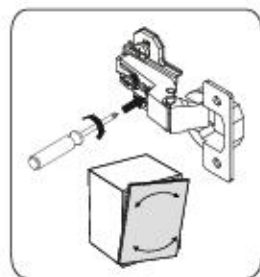
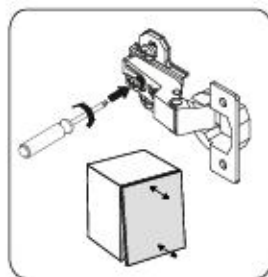
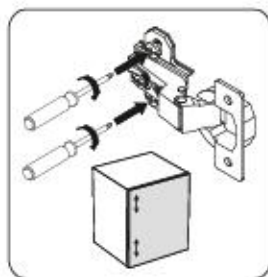
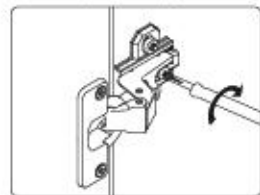
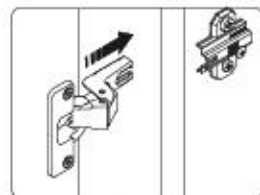
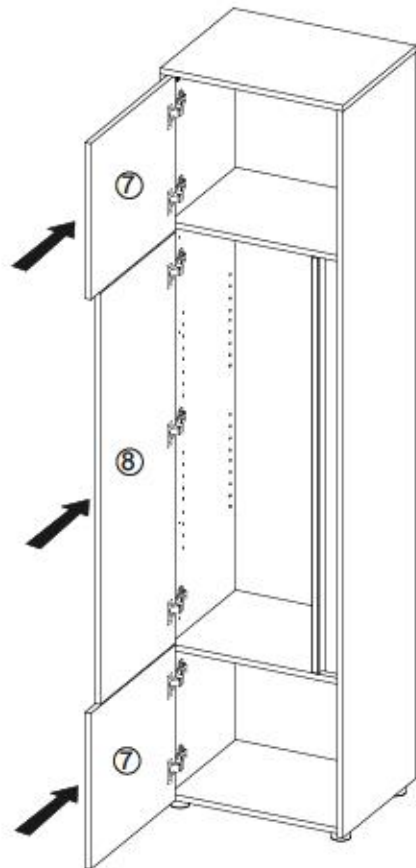
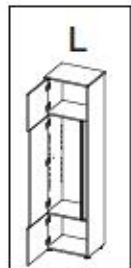

R

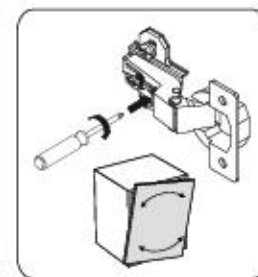
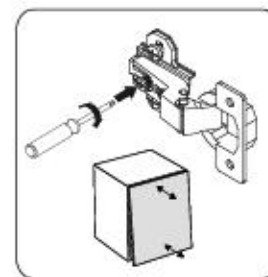
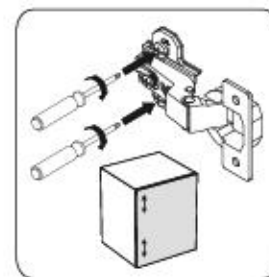
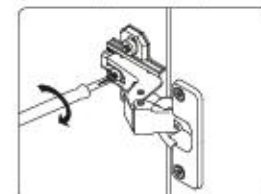
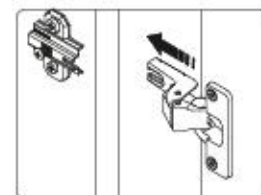
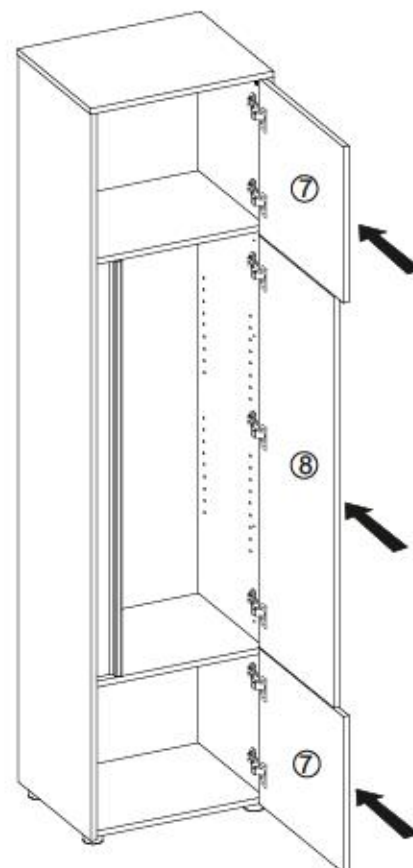
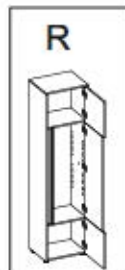

15/18

CITY / GIRON 25



XVI

F2



x8

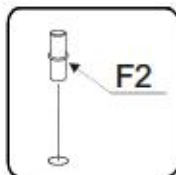

F2

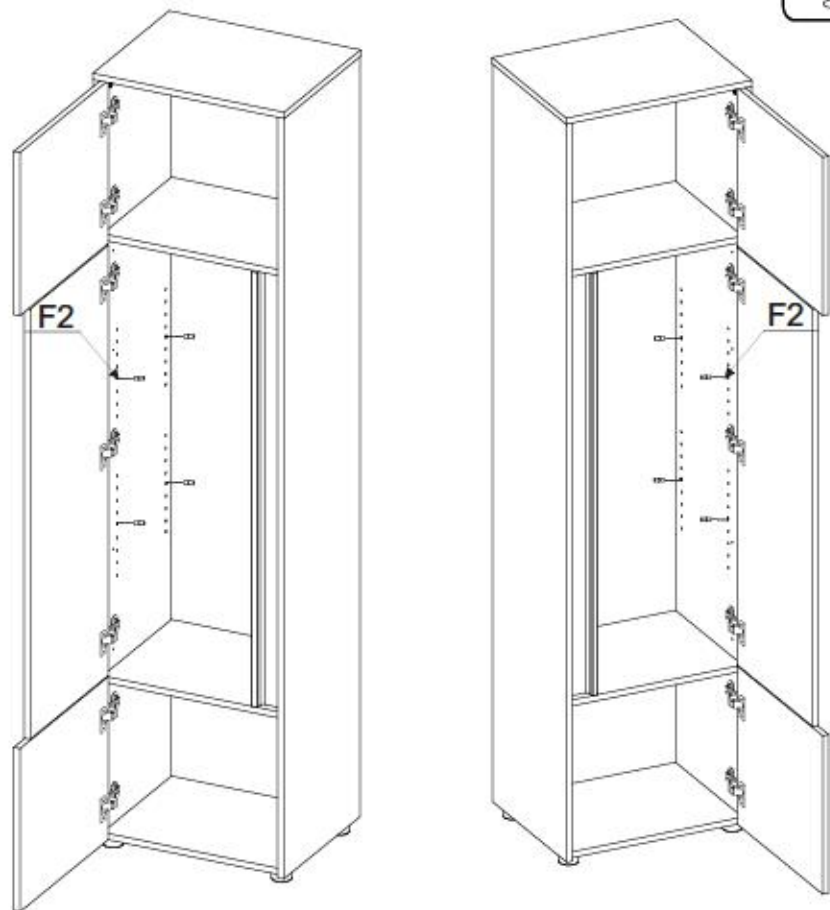

16/18

CITY / GIRON 25



XVII

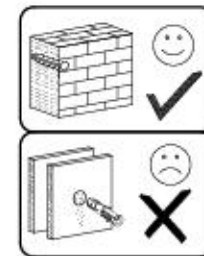

G34



3,5x16

x1

M11



x1

M11

M11

G34

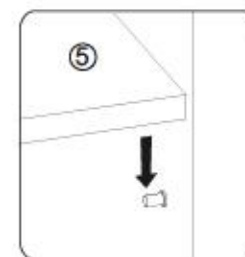
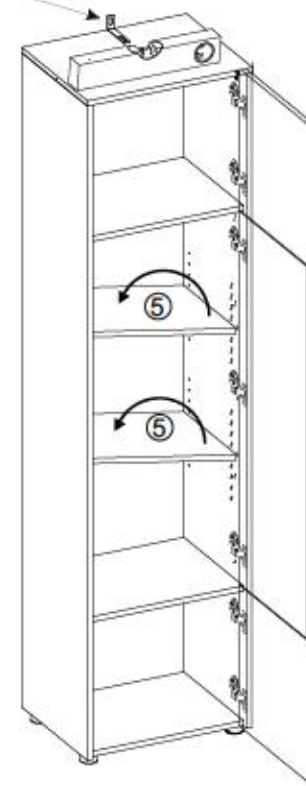
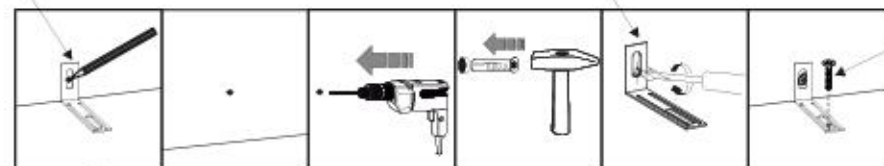

17/18 Service • Assistenza • Dienstverlening • Serwis • Servis • Szerviz • Сервисная служба

Name • Nom • Nome • Naam • Nazwa • Имя
• Názov • Név • Denumire • Isim • Имя
CITY / GIRON --- 25

D Lirese Direskionale Dr. Beschlagteile
Sollten Ihnen ein Beschlagteil fehlen, können Sie diese Servicekarte direkt an die untenstehende Adresse mailen. Wir können auf ein ngr nur Beschlagteile auf diesem Wege verschicken. Sollten Sie eine andere Bausendung an Ihren Möbelstück haben, so wenden Sie sich bitte direkt an Ihr Möbelhaus.

GB Our direct order service for fitting
If a fitting part is missing, you can e-mail this service card directly to the address below. However, we can only send fitting parts in this way if you have any other cause for complaint concerning your item of furniture, please contact your furniture store directly.

CZ Nalep přímé služby pro kování
Chybí-li vám nějaký díl z kování, můžete tuto službu využít online e-mailem přímo na níže uvedenou adresu. Touto cestou však můžeme poslat jen díly kování. Pokud byste měli nějakou jinou problém, obraťte se přímo na svého prodejce nábytku.

F En attendant la notice de montage
Si vous remarque une erreur, veuillez envoyer directement la présente carte service à l'adresse e-mail indiquée ci-dessous. Cependant, ceci nous permet uniquement d'envoyer des ferrures. Pour tout autre type de réclamation concernant votre meuble, veuillez contacter directement votre magasin d'ameublement.

I Il nostro servizio di aiuto per il ordine della ferramenta
Qualora Vi dovesse mancare un pezzo di fissaggio, allora Vi preghiamo di inviare questa carta di servizio immediatamente all'indirizzo sottostante. Possiamo inviare i pezzi di fissaggio solamente per mezzo di questo procedimento. Qualora dovesse avere qualche altra reclamo, si rivolga al mobile, allora Vi preghiamo di rivolgerVi direttamente al Vostro Negozio di mobili.

BG Нашата директна услуга за обслуга
Ако липват части от комплект, потърсете настоящата сервисна карта и я изпратете на e-mail адреса, посочен по-долу. По този начин можем да доставим само необходимите елементи от обслуга. Ако установиме други дефекти по мебелта, ще свържем вас за обсервация със специалист из цялата страна, от който сте закупили стаята.

NL Onze directie voor losse onderdelen
Wanneer er een onderdeel ontbreekt, kunt u deze servicekaart direct aan onze afdeling e-mailadres sturen. Wij kunnen langere tijd nog achter alleen best geplaatste vastzetten. Mocht u een ander probleem aan uw meubel hebben, verzaken wij u contact op te nemen met uw meubelbedrijf.

PL Nasz bezpośredni serwis części montażowych
Jeżeli brakuje części konstrukcyjnych do montażu, prosimy o przesłanie nam niniejszej karty serwisowej na niżej podany adres e-mailowy. W ten sposób możemy przesłać: Pełnowy i tylko konstrukcyjne części. W przypadku innych reklamacji dotyczących mebla, prosimy zgłaszać je do salonu meblowego, w którym został dokonany zakup.

HR Servis za olovce
U slučaju da nedostaje neki od dijelova molimo vas da na dole navedenu mail adresu pošaljete ovaj servisni obrazac. Na ovaj način mogu se dostaviti samo olovci. U slučaju da imate dodatne prigovore vezane uz komad namještaja molimo vas da se obratite izravno trgovini namještaja gdje je isti kupljen.

HU Direktváltásunk vasalókat esetlén
Ha hiányzik egy vasaló, ezt a kártyát elektronikus úton küldhet az alább található címre. Azonban csak vasalókat tudunk így küldeni. Amennyiben másféle reklamációt kell benyújtani, kérem, forduljon közvetlenül a boltvezetőhöz.

SK Náš priamy servis pre čisti kovania
Ak by Vám chýbala niekajá časť kování, môžete poslať túto servisnú kartu poslať e-mailom na nižšie uvedenú adresu. Cieľ je kování. Vieme poslať iba tieto aplikácie. Ak by ste mali inú reklamáciu ohľadom vášho nábytku, obráťte sa priamo na Vašu predajňu nábytku.

SLO Naše direktno uslugno storitev za čistila
V tem razpisu lahko očistite, lahko to storimo kar tako pošto po e-pošti direktno na spodnji naslov. Po tej poti vam lahko pošljemo samo očistila. Če imate kakršnakoli kakšen drug del pohištva, se obrnite neposredno na vašo trgovino pohištva.

RO Serviciul nostru direct pentru fierare
Căci în cazul în care vă lipsește o piesă de fierare (sau) și în cazul în care direct acest card de service prin e-mail la adresa de mai jos. Noi nu putem expedia piesa de fierare decât pe această cale. Dacă aveți o altă reclamație referitoare la piesa de mobilier, atunci vă rugăm să vă adresați direct la magazinul dvs. de mobilier.

RUS Наш прямой сервис для поставок фурнитуры
Если возникает, что Вам не хватает того или иного элемента фурнитуры, Вы можете отправить сервисную карту по факсу непосредственно на нижеприведенный адрес электронной почты. Однако, также образом мы можем переслать лишь фурнитуру. Если же у Вас возникнут иные претензии относительно приобретенной мебели, пожалуйста, обращайтесь непосредственно в магазин, осуществляющий продажу.

S Vår direktna tjena för beslagdelar
Om du saknar en beslagdel kan du skicka detta servicekort direkt till adressen som anges nedan. Tillåt oss delta i den enda möjlighet att skicka beslagdelar till dig. Om du har några andra frågor av annan art än ingången till du kontakta ditt möbelföretag direkt.

ES Nuestro servicio directo para accesorios
Si le falta algún accesorio, puede enviar esta tarjeta de servicio directamente a la siguiente dirección. No obstante, por este método solo podemos enviar accesorios. Si tiene alguna otra objeción o sobre su mueble, consulte directamente con su mueblería.

TR Doğrudan loto dogudulen servisi
Eğer donatılar eksikse bu servisi kartını dogudulen agdige bulunan adrese dogudulen mail ile gonderiniz. Sadece bu yolla donatilar gonderilebilir. Mobilyaniza bagli baska problemleri varsa lutfen dogudulen mobilya satilicinizla dogun.



B1 ø8x35 X... 	I7 X... 	K1 X...
K10 X... 	D4 X... 	C6 X...
G36 4x30 X... 	G34 3,5x16 X... 	G49 4x16 X...
F13 X... 	I1 X... 	M11 X...
G50 3x20 X... 	P10 X... 	F2 X...

service@mv-steinheim.de

+49 5233 95 290 10

18/18 Service • Assistenza • Dienstverlening • Serwis • Servis • Szerviz • Сервисная служба

Name • Nom • Nome • Naam • Nazwa • Имя
• Názov • Név • Denumire • Isim • Имя
CITY / GIRON --- 25

D Lirese Direskionale Dr. Beschlagteile
Sollten Ihnen ein Beschlagteil fehlen, können Sie diese Servicekarte direkt an die untenstehende Adresse mailen. Wir können allerdings nur Beschlagteile auf diesem Wege verschicken. Sollten Sie eine andere Bausendung an Ihren Möbelstück haben, so wenden Sie sich bitte direkt an Ihr Möbelhaus.

GB Our direct order service for fitting
If a fitting part is missing, you can e-mail this service card directly to the address below. However, we can only send fitting parts in this way if you have any other cause for complaint concerning your item of furniture, please contact your furniture store directly.

CZ Nalep přímé služby pro kování
Chybí-li vám nějaký díl z kování, můžete tuto servisní kartu odeslat e-mailem přímo na níže uvedenou adresu. Touto cestou však můžeme odeslat jen díly kování. Pokud byste měli nějakou jinou problém, obraťte se přímo na svého prodejce nábytku.

F En attendant la notice de montage
Si vous remarque une erreur, veuillez envoyer directement la présente carte service à l'adresse e-mail indiquée ci-dessous. Cependant, ceci nous permet uniquement d'envoyer des ferrures. Pour tout autre type de réclamation concernant votre meuble, veuillez contacter directement votre magasin d'ameublement.

I Il nostro servizio di aiuto per il ordine della ferramenta
Qualora Vi dovesse mancare un pezzo di fissaggio, allora Vi preghiamo di inviare questa carta di servizio immediatamente all'indirizzo sottostante. Possiamo inviare i pezzi di fissaggio solamente per mezzo di questo procedimento. Qualora dovesse avere qualche altra reclamo, si rivolga al mobile, allora Vi preghiamo di rivolgerVi direttamente al Vostro Negozio di mobili.

BG Нашата директна услуга за обслуга
Ако липват части от комплект, потърсете настоящата сервисна карта и я изпратете на e-mail адреса, посочен по-долу. По този начин можем да доставим само необходимите елементи от обслуга. Ако установиме други дефекти по мебелта, ще свържем вас за обсервация със специалист из цялата страна, от който сте закупили стаята.

NL Onze directie voor losse onderdelen
Wanneer er een onderdeel ontbreekt, kunt u deze servicekaart direct aan onze afdeling e-mailadres sturen. Wij kunnen langere tijd nog achter alleen best geplaatste vastzetten. Mocht u een ander probleem aan uw meubel hebben, verzaken wij u contact op te nemen met uw meubelbedrijf.

PL Nasz bezpośredni serwis części montażowych
Jeżeli brakuje części konstrukcyjnych do montażu, prosimy o przesłanie nam niniejszej karty serwisowej na niżej podany adres e-mailowy. W ten sposób możemy przesłać: Pełnowy i tylko konstrukcyjne części. W przypadku innych reklamacji dotyczących mebla, prosimy zgłaszać je do salonu meblowego, w którym został dokonany zakup.

HR Servis za olovce
U slučaju da nedostaje neki od dijelova molimo vas da na dole navedenu mail adresu pošaljete ovaj servisni obrazac. Na ovaj način mogu se dostaviti samo olovci. U slučaju da imate dodatne prigovore vezane uz komad namještaja molimo vas da se obratite izravno trgovini namještaja gdje je isti kupljen.

HU Direktváltásunk vasalókat esetlén
Ha hiányzik egy vasaló, ezt a kártyát elektronikus úton küldhet az alább található címre. Azonban csak vasalókat tudunk így küldeni. Amennyiben másféle reklamációt kell benyújtani, kérem, forduljon közvetlenül a boltvezetőhöz.

SK Náš priamy servis pre čisti kovania
Ak by Vám chýbala niekajá časť kování, môžete poslať túto servisnú kartu poslať e-mailom na nižšie uvedenú adresu. Cieľ je kování. Vieme poslať iba tieto aplikácie. Ak by ste mali inú reklamáciu ohľadom vášho nábytku, obráťte sa priamo na Vašu predajňu nábytku.

SLO Naše direktno uslugno storitev za čistila
V tem razpisu lahko očistite, lahko to storimo kar tako pošto po e-pošti direktno na spodnji naslov. Po tej poti vam lahko pošljemo samo očistila. Če imate kakršnakoli kakšen drug del pohištva, se obrnite neposredno na vašo trgovino pohištva.

RO Serviciul nostru direct pentru fierare
Căci în cazul în care vă lipsește o piesă de fierare (sau) și în cazul în care direct acest card de service prin e-mail la adresa de mai jos. Noi nu putem expedia piesa de fierare decât pe această cale. Dacă aveți o altă reclamație referitoare la piesa de mobilier, atunci vă rugăm să vă adresați direct la magazinul dvs. de mobilier.

RUS Наш прямой сервис для поставок фурнитуры
Если возникает, что Вам не хватает того или иного элемента фурнитуры, Вы можете отправить сервисную карту по факсу непосредственно на нижеприведенный адрес электронной почты. Однако, также образом мы можем переслать лишь фурнитуру. Если же у Вас возникнут иные претензии относительно приобретенной мебели, пожалуйста, обращайтесь непосредственно в магазин, осуществляющий продажу.

S Vår direktna tjena för beslagdelar
Om du saknar en beslagdel kan du skicka detta servicekort direkt till adressen som anges nedan. Tillåt oss delta i den enda möjlighet att skicka beslagdelar till dig. Om du har några andra frågor av annan art än ingången till du kontakta ditt möbelföretag direkt.

ES Nuestro servicio directo para accesorios
Si le falta algún accesorio, puede enviar esta tarjeta de servicio directamente a la siguiente dirección. No obstante, por este método solo podemos enviar accesorios. Si tiene alguna otra objeción o sobre su mueble, consulte directamente con su mueblería.

TR Doğrudan loto dogudulen servisi
Eğer donatılar eksikse bu servisi kartını dogudulen agdige bulunan adrese dogudulen mail ile gonderiniz. Sadece bu yolla donatilar gonderilebilir. Mobilyaniza bagli baska problemleri varsa lutfen dogudulen mobilya satilicinizla dogun.

nr	L[mm]	d[mm]	T[mm]	Menge	Coll
1	1954	400	16	1	1/1
2	1954	400	16	1	1/1
3	502	401	16	1	1/1
4	468	362	16	3	1/1
5	468	322	16	2	1/1
6	1122	77	38	1	1/1
7	419	463	16	2	1/1
8	1105	410	16	1	1/1
9	1956	478	3	1	1/1

