

UNOLD®

**EXPRESS
HEIßWASSERBEREITER Ava**



Bedienungsanleitung

**Instructions for use | Notice d'utilisation
Gebruiksaanwijzing | Istruzioni per l'uso
Instrucciones de uso | Instrukcja obsługi**

Modell 18610/18615

INHALTSVERZEICHNIS**Bedienungsanleitung Modell 18610/18615**

Vorwort	6
Technische Daten	6
Symbolerklärung.....	7
Sicherheitshinweise	7
Display und Bedienfeld	11
Vor dem ersten Benutzen.....	11
Bedienen	13
Überhitzungsschutz	14
Restwasser entfernen	15
Entkalken	16
Reinigen und Pflegen.....	17
Informationen für den Fachhandel.....	18
Garantiebestimmungen	19
Entsorgung / Umweltschutz	19
Service-Adressen	20

Instructions for use Model 18610/18615

Foreword.....	21
Technical data.....	21
Explanation of symbols.....	22
For your safety.....	22
Display and control panel	25
Before first use.....	26
Operation.....	27
Overheating protection	28
Removing residual water.....	29
Descaling.....	29
Cleaning and care.....	30
Guarantee Conditions.....	31
Waste Disposal / Environmental Protection	31
Service	20

Notice d'utilisation modèle 18610/18615

Avant-propos	32
Caractéristiques techniques.....	32
Explication des symboles.....	33
Pour votre sécurité.....	33
Écran et panneau de commande	37
Avant la première utilisation	37
Utilisation.....	39
Protection contre la surchauffe	40
Éliminer l'eau résiduelle.....	41
Détartrage.....	41
Nettoyage et entretien.....	42
Conditions de Garantie.....	43
Traitement des déchets /	
Protection de l'environnement.....	43
Service	20

Gebruiksaanwijzing model 18610/18615

Voorwoord	44
Technische Daten	44
Verklaring van de symbolen.....	45
Veiligheidsvoorschriften	45
Display en bedieningspaneel.....	49
Vóór het eerste gebruik.....	49
Bediening	50
Oververhittingsbeveiliging.....	52
Restwater verwijderen	52
Ontkalken	53
Reiniging en onderhoud	54
Garantievoorwaarden	55
Verwijderen van afval/Milieubescherming	55
Service	20

INHALTSVERZEICHNIS**Istruzioni per l'uso modello 18610/18615**

Premessa	56
Dati tecnici	56
Significato dei simboli	57
Per la vostra sicurezza	57
Display e pannello di controllo	61
Preparazione al primo utilizzo	61
Uso dell'apparecchio.....	62
Protezione contro il surriscaldamento	64
Smaltimento dell'acqua residua	64
Rimozione del calcare	65
Cura e pulizia.....	66
Norme di garanzia	67
Smaltimento / Tutela dell'ambiente	67
Service	20

Manual de Instrucciones modelo 18610/18615

Prólogo	68
Datos técnicos.....	68
Explicación de los símbolos	69
Para su seguridad	69
Pantalla y panel de mando	73
Antes del primer uso	73
Manejo	74
Protección contra sobrecalentamiento.....	76
Retirar el agua residual	76
Descalcificar	77
Limpieza y cuidado.....	78
Condiciones de Garantía.....	79
Disposición/Protección del medio ambiente.	79
Service	20

Instrukcja obsługi Model 18610/18615

Przedmowa	80
Dane techniczne.....	80
Objaśnienie symboli	81
Dla własnego bezpieczeństwa.....	81
Wyświetlacz i panel obsługi.....	85
Przed pierwszym użyciem	85
Obsługa	87
Ochrona przed przegrzaniem	88
Usuwanie resztek wody.....	89
Usuwanie kamienia.....	89
Czyszczenie i pielęgnacja	90
Warunki gwarancji.....	91
Utylizacja / ochrona środowiska.....	91
Service	20



DE Ab Seite 6

- | | |
|---|-----------------------|
| 1 | Deckel Wassertank |
| 2 | Wassertank |
| 3 | Wasserauslass |
| 4 | Display/Bedienelement |
| 5 | Tropfschale |

IT Pagina 56

- | | |
|---|------------------------------------|
| 1 | Coperchio del serbatoio dell'acqua |
| 2 | Serbatoio dell'acqua |
| 3 | Scarico dell'acqua |
| 4 | Display/elemento di controllo |
| 5 | Vaschetta raccogli gocce |

EN Page 21

- | | |
|---|-------------------------|
| 1 | Water tank lid |
| 2 | Water tank |
| 3 | Water outlet |
| 4 | Display/control element |
| 5 | Drip tray |

ES Página 68

- | | |
|---|----------------------------|
| 1 | Tapa del depósito de agua |
| 2 | Depósito de agua |
| 3 | Salida de agua |
| 4 | Pantalla/elemento de mando |
| 5 | Bandeja de goteo |

FR Page 32

- | | |
|---|-------------------------------|
| 1 | Couvercle du réservoir d'eau |
| 2 | Réservoir à eau |
| 3 | Orifice d'écoulement de l'eau |
| 4 | Écran / élément de commande |
| 5 | Bac d'égouttage |

PL Strony 80

- | | |
|---|-------------------------------|
| 1 | Pokrywa zbiornika na wodę |
| 2 | zbiornik na wodę |
| 3 | Wylot wody |
| 4 | Wyświetlacz / element obsługi |
| 5 | Podstawka ociekowa |

NL Pagina 44

- | | |
|---|---------------------------|
| 1 | Deksel watertank |
| 2 | Watertank |
| 3 | Waterafvoer |
| 4 | Display/bedieningselement |
| 5 | Lekbakje |

DE

EN

FR

NL

IT

ES

PL

VORWORT

Vielen Dank, dass Sie sich für ein Produkt aus dem Hause Unold entschieden haben. Wir bitten Sie, diese Bedienungsanleitung sorgfältig durchzulesen. So werden Sie schnell mit allen Funktionen Ihres neuen Heißwasserbereiters (im Folgenden „Gerät“ genannt) vertraut.

Bitte stellen Sie sicher, dass die Bedienungsanleitung von jeder Person gelesen und berücksichtigt wird, die das Gerät nutzt, reinigt oder wartet. Geben Sie das Gerät nie ohne Bedienungsanleitung an andere Personen weiter.

Bei Fragen, die in der Bedienungsanleitung nicht vollständig geklärt werden können, oder bei technischen Problemen wenden Sie sich bitte an unseren Kundendienst oder Ihren Fachhändler.

TECHNISCHE DATEN

Leistung:	2.200–2.600 W, 220–240 V~, 50–60 Hz	
Volumen:	2,5 Liter	
Farbe:	18610 weiß, 18615 schwarz	
Material:	Kunststoff, Edelstahl	
Abmessungen:	ca. 28,2 x 14,8 x 30,2 cm (BxTxH)	
Zuleitung:	ca. 90 cm	
Gewicht:	ca 2,2 kg	
Ausstattung:	Leistungsstarker Heißwasserspender für heißes Wasser in ca. 5 Sekunden, 6 Temperatureinstellungen: 100 °C, 85 °C, 75°C, 65 °C, 55 °C und 37°C, 3 Mengeneinstellungen: 150 ml, 250 ml, 350 ml, leicht zu reinigender Wassertank mit 2,5 Liter Volumen, Entkalkungserinnerungsfunktion	
Zubehör:	Bedienungsanleitung	

Änderungen und Irrtümer in Ausstattungsmerkmalen, Technik, Farben und Design vorbehalten

SYMBOLERKLÄRUNG

Dieses Symbol kennzeichnet eventuelle Gefahren, die Verletzungen nach sich ziehen können oder zu Schäden am Gerät führen.



Dieses Symbol weist Sie auf eine eventuelle Verbrennungsgefahr hin. Gehen Sie hier immer besonders achtsam vor.

SICHERHEITSHINWEISE

Bitte lesen Sie die folgenden Anweisungen und bewahren Sie diese auf.

Personen im Haushalt

1. Dieses Gerät kann von Kindern ab 8 Jahren sowie von Personen mit reduzierten physischen, sensorischen oder mentalen Fähigkeiten oder Mangel an Erfahrung und/oder Wissen benutzt werden, wenn sie beaufsichtigt oder bezüglich des sicheren Gebrauchs des Gerätes unterwiesen wurden und die daraus resultierenden Gefahren verstanden haben.
2. Das Gerät ist kein Spielzeug. Kinder dürfen nicht mit dem Gerät spielen.
3. Reinigung und benutzerseitige Wartung dürfen nicht durch Kinder durchgeführt werden, es sei denn, sie sind älter als 8 Jahre und werden beaufsichtigt.
4. Bewahren Sie das Gerät und das Kabel außerhalb der Reichweite von Kindern unter 8 Jahren auf.
5. Stellen Sie sicher, dass allen Benutzern, insbesondere Kindern, die Gefahr durch austretenden Dampf oder heiße Wasserspritzer bekannt ist – Verbrühungsgefahr!
6. Das erhitzte Wasser ist sehr heiß – prüfen Sie immer die Temperatur des Wassers, bevor Sie es trinken.

7. Besondere Vorsicht ist geboten, wenn das zubereitete Wasser für Babynahrung verwendet wird. Prüfen Sie hier z. B. zuerst an Ihrem Handrücken die Temperatur des Wassers.
8. Das Gerät ist ausschließlich für den Haushaltsgebrauch oder ähnliche Verwendungszwecke bestimmt, z. B.
 - in Teeküchen, Geschäften, Büros oder sonstigen Arbeitsstätten,
 - in landwirtschaftlichen Betrieben,
 - zur Verwendung durch Gäste in Hotels, Motels oder sonstigen Beherbergungsbetrieben,
 - in Privatpensionen oder Ferienhäusern.

Sicherheitshinweise zum Aufstellen und Betrieb des Gerätes

9. Das Gerät ist nicht für den Einbau in Möbeln oder anderen Gegenständen geeignet.
10. Das Gerät nur an Wechselstrom mit Spannung gemäß Typenschild anschließen.
11. Verwenden Sie eine leicht zugängliche Steckdose, um im Falle von Fehlfunktionen usw. das Gerät durch Herausziehen des Steckers schnell vom Stromnetz trennen zu können.
12. Die Zuleitung darf nicht mit Wasser oder anderen Flüssigkeiten in Kontakt kommen. Falls dies doch einmal geschehen sollte, muss sie vor erneuter Benutzung vollkommen trocken sein.
13. Das Gerät darf nicht in der Spülmaschine gereinigt werden.
14. Das Gerät bzw. die Zuleitung niemals mit nassen Händen berühren.
15. Das Gerät ist ausschließlich für den Haushaltsgebrauch bestimmt.
16. Stellen Sie das Gerät aus Sicherheitsgründen niemals auf heiße Oberflächen, ein Metalltablett oder auf einen nassen Untergrund.

17. Das Gerät darf nicht in der Nähe von Flammen, Gas- und elektrischen Brennern oder in geheizten Öfen betrieben werden.
18. Gerät nicht in ein Desinfektionsgerät oder einen Kühlschrank stellen.
19. Benutzen Sie den Heißwasserbereiter stets auf einer freien, ebenen und hitzebeständigen Oberfläche außerhalb der Reichweite von Kindern.
20. Achten Sie darauf, dass die Zuleitung nicht über den Rand der Arbeitsfläche hängt, da dies zu Unfällen führen kann, wenn z. B. Kleinkinder daran ziehen.
21. Die Zuleitung muss so verlegt sein, dass ein Ziehen oder darüber Stolpern verhindert wird.
22. Wickeln Sie die Zuleitung nie um das Gerät, um Schäden an der Zuleitung zu vermeiden.
23. Verwenden Sie den Heißwasserbereiter nur in Innenräumen.
24. Ist ein Betrieb an nichtstationären Orten wie z. B. Schiffen vorgesehen, lassen Sie sich zunächst von einer elektrotechnischen Fachkraft hierzu beraten.
25. Verwenden Sie das Gerät ausschließlich zum Erhitzen von Wasser. Erhitzen Sie keine Milch oder andere Flüssigkeiten, da diese zu Defekten am Gerät führen.
26. Stellen Sie sicher, dass der Deckel des Gerätes stets fest geschlossen ist.
27. Schalten Sie das Gerät niemals ein, wenn kein Wasser eingefüllt ist, oder der Wasserstand zu niedrig ist, um Schäden am Heizelement zu vermeiden.
28. Füllen Sie nie mehr als 2,5 Liter Wasser in den Wassertank.
29. Verschieben Sie das Gerät nicht, solange es in Betrieb ist, um Verbrühungen durch herausspritzendes Wasser zu vermeiden.

DE

EN

FR

NL

IT

ES

PL

- DE
- EN
- FR
- NL
- IT
- ES
- PL
30. Berühren Sie während und nach dem Betrieb niemals die heißen Geräteteile wie den Wasserauslass – Verbrühungsgefahr!
 31. Niemals mit Körperteilen die Temperatur des Wassers direkt am Wasserauslass prüfen – Verbrühungsgefahr!
 32. Das Gerät darf nicht mit Zubehör anderer Hersteller oder Marken benutzt werden, um Schäden zu vermeiden.
 33. Nach Gebrauch sowie vor dem Reinigen den Netzstecker aus der Steckdose ziehen und das Gerät abkühlen lassen. Das Gerät niemals unbeaufsichtigt lassen, wenn der Netzstecker eingesteckt ist.
 34. Prüfen Sie regelmäßig das Gerät, den Stecker und die Zuleitung auf Verschleiß oder Beschädigungen. Bei Beschädigung des Anschlusskabels oder anderer Teile senden Sie das Gerät bitte zur Überprüfung und Reparatur an unseren Kundendienst. Unsachgemäße Reparaturen können zu erheblichen Gefahren für den Benutzer führen und haben den Ausschluss der Garantie zur Folge.
 35. Wenn die Anschlussleitung dieses Gerätes beschädigt wird, muss sie durch den Hersteller oder seinen Kundendienst oder eine ähnlich qualifizierte Person ersetzt werden, um Gefährdungen zu vermeiden.

**Vorsicht!**

**Das Gerät ist während und nach dem Betrieb sehr heiß!
Heißes Wasser kann Verbrühungen verursachen!**



**Öffnen Sie auf keinen Fall das Gehäuse des Gerätes.
Es besteht die Gefahr eines Stromschlages.**

Der Hersteller übernimmt keine Haftung bei fehlerhafter Montage, bei unsachgemäßer oder fehlerhafter Verwendung oder nach Durchführung von Reparaturen durch nicht autorisierte Dritte.

DISPLAY UND BEDIENFELD

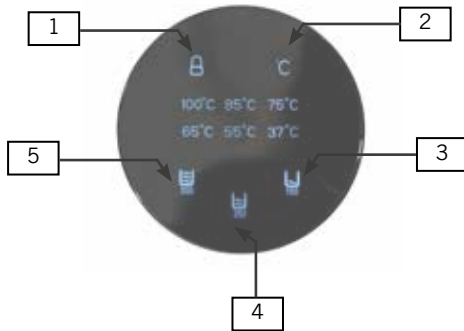



1	Taste	Zum Entsperren des Bedienfeldes
2	Taste °C	Zur Wahl der Temperatur: 100 °C, 85 °C, 75 °C, 65 °C, 55 °C und 37 °C sowie Temperatur aus (keine Erwärmung des Wassers)
3	Taste 150 ml	Für die Zubereitung von 150 ml Wasser
4	Taste 250 ml	Für die Zubereitung von 250 ml Wasser
5	Taste 350 ml	Für die Zubereitung von 350 ml Wasser, sowie zum Starten des Spülvorgangs (Durchlauf des kompletten Wassertanks)

VOR DEM ERSTEN BENUTZEN



VORSICHT: Das Gerät wird während des Betriebs sehr heiß! Kochendes Wasser kann Verbrühungen verursachen. Gehen Sie daher bitte vorsichtig mit dem Gerät um.

- Entfernen Sie alle Verpackungsmaterialien und ggf. Transportsicherungen und Aufkleber (nicht das Typenschild oder die Seriennummer!). Halten Sie Verpackungsmaterial von Kindern fern – Erstickungsgefahr! Entsorgen Sie Verpackungsmaterial gemäß den vor Ort geltenden Richtlinien. Tipp: Bewahren Sie den Originalkarton auf, um das Gerät bei Nichtgebrauch sicher zu verstauen oder im Falle eines Versendens sicher verstauen zu können.

2. Prüfen Sie das Gerät auf Beschädigungen. Nehmen Sie das Gerät bei sichtbaren Beschädigungen nicht in Betrieb, sondern wenden Sie sich an unseren Kundendienst.
3. Reinigen Sie alle Teile mit einem feuchten Tuch, wie im Kapitel „Reinigen und Pflegen“ beschrieben.
4. Prüfen Sie, ob das Gerät stabil steht und ob der Verschluss des Restwasserablaufs an der Geräteunterseite richtig angebracht ist.
5. Schieben Sie die Tropfschale in die Halterung am Gerät.
6. Füllen Sie den Wassertank bis zur Markierung „Max“ (ca. 2,5 Liter), setzen Sie den Deckel auf den Wassertank und platzieren Sie den Wassertank wieder im Gehäuse, indem Sie diesen oben ansetzen und in die vorgesehene Führung gleiten lassen.
7. Stellen Sie ein ausreichend großes, leeres Gefäß unter den Wasserauslass.
8. Stecken Sie den Stecker in eine Steckdose.
9. Alle Symbole leuchten kurz auf, anschließend leuchtet die Taste  durchgehend.
10. Halten Sie die Taste  ca. 3 Sekunden lang gedrückt, um das Gerät einzuschalten.
11. Drücken Sie die Taste „°C“ so lange, bis im Display 100 °C blinkt, falls diese Anzeige nicht schon im Display erscheint.
12. Halten Sie die Taste für 350 ml ca. 3 Sekunden lang gedrückt. Der Spülvorgang startet.
13. Das Wasser wird erhitzt und im Gefäß unter dem Wasserauslass gesammelt. Um den Wasserauslass kurz zu stoppen (z. B. um das Gefäß zu entleeren), kurz erneut auf die Tasten für 350 ml drücken.
14. Das Gerät ist nun betriebsbereit.

BEDIENEN





VORSICHT: Das Gerät wird während des Betriebs sehr heiß! Kochendes Wasser kann Verbrühungen verursachen. Gehen Sie daher bitte vorsichtig mit dem Gerät um.



Das Wasser im Wassertank aus hygienischen Gründen täglich wechseln, da dieses Wasser nicht erhitzt ist und sich eventuell Keime bilden können.

Beim Erwärmen von niedrigen Temperaturen wird das Wasser nicht gekocht. Bitte füllen Sie daher für die Zubereitung von Babynahrung usw. bereits abgekochtes und abgekühltes Wasser in den Wassertank.

1. Bereiten Sie das Gerät wie im Kapitel „Vor dem ersten Benutzen“ beschrieben, vor.
2. Vergewissern Sie sich, dass die Tropfschale angebracht ist.
3. Nehmen Sie den Deckel vom Wassertank ab.
4. Füllen Sie ausreichend frisches Wasser in den Wassertank. Sie dürfen maximal 2,5 Liter Wasser einfüllen. Sie können das Wasser mithilfe eines Gefäßes einfüllen, oder den Wassertank abnehmen und füllen.
5. Füllen Sie den Wassertank bis zur Markierung „Max“ (ca. 2,5 Liter) und platzieren Sie den Wassertank wieder im Gehäuse.
6. Setzen Sie den Deckel wieder auf den Wassertank.
7. Stellen Sie das gewünschte Gefäß unter den Wasserauslass auf die Tropfschale.
8. Halten Sie die Taste  ca. 3 Sekunden lang gedrückt, um das Gerät einzuschalten.
9. Wählen Sie nun durch wiederholtes Drücken der Taste „°C“ die gewünschte Wassertemperatur. Solange das erhitzte Wasser durchläuft, wird diese Temperatur durchgehend angezeigt, ansonsten blinkt die Anzeige nur.
10. Drücken Sie anschließend zweimal kurz hintereinander auf die Taste für die gewünschte Wassermenge. Sie haben die Wahl zwischen 150 ml, 250 ml oder 350 ml Wasser.

11. Die gewählte Wassermenge fließt nun in der gewünschten Temperatur aus dem Wasserauslass. Ein langer Druck auf die Taste 350 ml lässt den kompletten Inhalt des Wassertank durchlaufen.
12. Wiederholen Sie bei Bedarf den Vorgang.
13. Um einen begonnenen Vorgang abzubrechen, drücken Sie erneut auf die Taste der gewählten Wassermenge. Das Gerät stoppt die Erhitzung und schaltet die Pumpe aus, es läuft jedoch noch etwas Wasser nach. Um anschließend die gleiche Menge Wasser wie vorher zu erhitzen, drücken Sie die Taste für die Wassermenge zweimal oder ändern Sie bei Bedarf die gewählte Temperatur.
14. Die aus dem Gerät fließende Wassermenge kann aufgrund ständig veränderter Umgebungsbedingungen beeinflusst werden und so etwas niedriger oder höher sein.
15. Wenn Sie ca. 30 Sekunden lang keine Eingabe vornehmen, kehrt das Gerät aus Sicherheitsgründen in den Stand-by-Modus zurück. Sie müssen dann erneut die Taste  drücken, um mit der Eingabe fortfahren zu können.
16. Hinweis: Ist das Gerät im Stand-by-Betrieb, bleibt die zuvor eingestellte Temperatur erhalten, bis Sie das Gerät vom Stromnetz trennen.
17. Wenn der Wassertank leer ist, stoppt das Gerät die Zubereitung und die Taste  blinkt kurzzeitig. Das Gerät kehrt in den Stand-by-Modus zurück. Füllen Sie frisches Wasser nach und starten Sie den Vorgang erneut.
18. Wenn Sie die Wasserzubereitung beendet haben, ziehen Sie den Stecker des Gerätes aus der Steckdose.

ÜBERHITZUNGSSCHUTZ

Dieser Heißwasserbereiter verfügt über einen Überhitzungsschutz. Bei Fehlfunktionen oder Überhitzung des Gerätes wird das Gerät ausgeschaltet.

1. Ziehen Sie den Netzstecker aus der Steckdose.
2. Entnehmen Sie hierfür den Wassertank.
3. Ziehen Sie an der Geräteunterseite den kleinen Schlüssel aus der Halterung.
4. Drücken Sie mithilfe dieses Schlüssels den Resetknopf, der sich an der Gehäuserückwand befindet (siehe Abbildung), bis Sie ein leises Klicken hören.

5. Sie können alternativ auch einen anderen spitzen Gegenstand verwenden, z. B. einen Zahnstocher, jedoch aus Gründen der elektrischen Sicherheit keine Gegenstände aus Metall.
6. Wir raten dazu, den Schlüssel wieder in die Halterung an der Geräteunterseite einzusetzen, damit dieser nicht verloren geht.
7. Setzen Sie den Wassertank anschließend wieder ein.

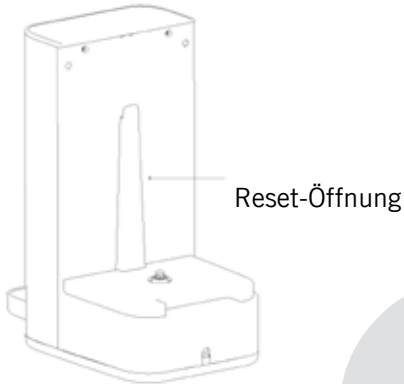

RESTWASSER ENTFERNEN

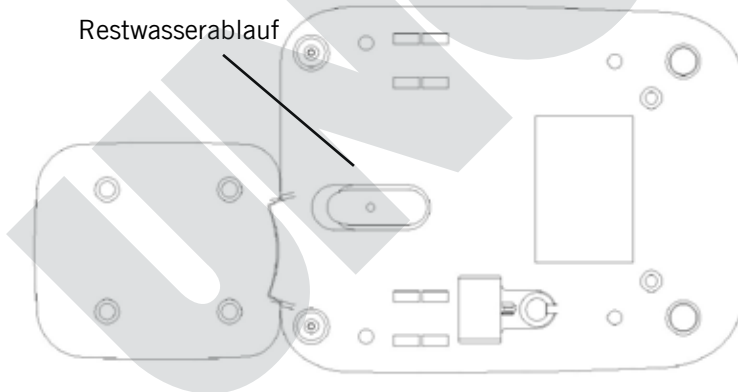

1. Das im Gerät angesammelte Restwasser muss in regelmäßigen Abständen entfernt werden.
2. Ziehen Sie hierfür den Stecker aus der Steckdose.
3. Entnehmen Sie den Wassertank und entleeren Sie diesen.
4. An der Geräteunterseite befindet sich der Verschluss für Restwasser.
5. Halten Sie das Gehäuse z. B. über das Spülbecken.

6. Drehen Sie das Gerät vorsichtig um und entfernen Sie die Abdeckung des Verschlusses.
7. Lassen Sie das angesammelte Restwasser ablaufen.
8. Achten Sie darauf, den Verschluss während des Entleerens gut aufzubewahren, da ohne diesen Verschluss das Wasser nicht aus dem Wasserauslass, sondern aus dem Restwasserablauf läuft.
9. Verschließen Sie anschließend den Restwasserablauf mit der Abdeckung und **stellen Sie sicher, dass diese richtig angebracht ist, um versehentlichen Wasseraustritt zu vermeiden.**

ENTKALKEN





VORSICHT: Das Gerät wird während des Betriebs sehr heiß! Kochendes Wasser mit Entkalkerlösung kann Verbrühungen verursachen. Gehen Sie daher bitte vorsichtig mit dem Gerät um.

Entkalkungserinnerungsfunktion

1. Um die Lebensdauer und die Leistungsfähigkeit des Gerätes zu erhalten, entkalken Sie dieses je nach Wasserhärte bitte regelmäßig. Hierfür verfügt das Gerät über eine Erinnerungsfunktion, die immer nach 12 Stunden Betriebszeit bei über 85 °C Wassertemperatur erscheint. Sobald Sie die Taste  gedrückt haben, um den Stand-by-Modus zu beenden, blinken die Tasten für 150 ml und 250 ml, um an das Entkalken zu erinnern. Nach sechs Sekunden erlischt diese Erinnerung und Sie können das Gerät wie gewohnt bedienen. Dauerhaft erlischt diese Anzeige jedoch nur nach einer durchgeführten Entkalkung.

Entkalkung

2. Verwenden Sie handelsüblichen Entkalker für Wasserkocher und beachten Sie bitte die jeweiligen Herstellerhinweise und füllen Sie den Wassertank entsprechend.
3. Stellen Sie ein ausreichend großes Gefäß unter den Wasserauslass oder platzieren Sie das Gerät stabil stehend am Rand eines Spülbeckens.

4. Darauf achten, dass das Gerät nicht im Stand-by-Modus ist. Drücken Sie nun gleichzeitig auf die Tasten für 150 ml und 250 ml, der Entkalkungsvorgang startet und beide Tasten blinken.
5. Wenn der Entkalkungsvorgang beendet ist, erlöschen beide Tasten und die Taste  leuchtet auf.
6. Schließen Sie den Entkalkungsvorgang ab, indem Sie den Wassertank vollständig bis zur Markierung „Max.“ mit frischem Wasser  füllen und auch dieses Wasser vollständig durchlaufen lassen.
7. Spülen Sie den Wassertank anschließend mit klarem Wasser aus.
8. Hinweis: Möchten Sie den Entkalkungsvorgang unterbrechen, drücken Sie kurz auf die Taste 150 ml oder 250 ml. Das Gerät stoppt sofort.

REINIGEN UND PFLEGEN



Lassen Sie das Gerät vollständig abkühlen, bevor Sie es reinigen.

Vor dem Reinigen stets den Stecker aus der Steckdose ziehen!

1. Das Gerät mit allen Teilen darf nicht in Wasser oder eine andere Flüssigkeit eingetaucht oder in der Spülmaschine gereinigt werden.
2. Wischen Sie das Gehäuse und den Wassertank mit einem feuchten Tuch und ggf. etwas Spülmittel ab. Verwenden Sie keine scharfen Scheuermittel, Stahlwolle, metallische Gegenstände, scharfe Reinigungs- oder Desinfektionsmittel, da diese zu Beschädigungen führen können.
3. Das Gerät muss außen vollkommen trocken sein, bevor Sie es wieder benutzen dürfen.
4. Wenn das Gerät längere Zeit nicht genutzt wird, raten wir dazu, es an einem geschützten, staubfreien Ort aufzubewahren. Tipp: Verstauen Sie es in der Originalverpackung.

INFORMATIONEN FÜR DEN FACHHANDEL



Hiermit erklärt die UNOLD AG, dass sich der Heißwasserbereiter 18610/18615 in Übereinstimmung mit den grundlegenden Anforderungen der europäischen Richtlinie für elektromagnetische Verträglichkeit (2014/30/EU) und der Niederspannungsrichtlinie (2014/35/EC) befindet.



Hiermit bestätigt die UNOLD AG, dass sowohl das Produkt als auch die eingesetzten Rohstoffe den Vorschriften des LFGB 2005, § 30+31, der EU-Anordnung 1935/2004, Art. 3 und der EU-Direktive 10/2011 in der jeweils aktuellen Fassung entspricht. Die gesetzlichen Grenzwerte werden eingehalten.

Die Übereinstimmung mit den Regularien bezieht sich auf den Tag der Erstellung dieser Erklärung.

Hockenheim, 14.5.2023, UNOLD AG, Mannheimer Straße 4, 68766 Hockenheim



GARANTIEBESTIMMUNGEN

Wir gewähren auf unsere Geräte eine Garantie von 24 Monaten, bei gewerblichem Gebrauch 12 Monate, ab dem Kaufdatum für Schäden, die bei bestimmungsgemäßem Gebrauch nachweislich auf Werksfehler zurückzuführen sind. Innerhalb der Garantiezeit beheben wir Material- und Herstellungsfehler nach unserem Ermessen durch Reparatur oder Umtausch. Unsere Garantieleistungen gelten ausschließlich für in Deutschland und Österreich verkaufte Geräte. Bei anderen Ländern wenden Sie sich bitte an den zuständigen Importeur. Geräte, für die eine Mängelbeseitigung beansprucht wird, senden Sie bitte zusammen mit einer Kopie des maschinell erstellten Kaufbelegs, aus dem das Kaufdatum ersichtlich sein muss, sowie einer Fehlerbeschreibung gut verpackt an unseren Kundendienst. Auf unserer Internetseite <https://unold.de/pages/rucksendungen> können Sie sich einen Rücksendeschein ausdrucken (nur für Einsendungen aus Deutschland und Österreich). Von der Garantie ausgeschlossen sind Schäden durch Verschleiß, unsachgemäße Handhabung und Nichteinhaltung der Wartungs- und Pflegeanweisungen. Der Garantieanspruch erlischt, wenn Reparaturen oder Eingriffe am Gerät von dritter Stelle vorgenommen werden. Eventuelle Ansprüche des Endverbrauchers gegenüber dem Verkäufer oder Händler werden durch diese Garantie nicht eingeschränkt.

ENTSORGUNG / UMWELTSCHUTZ

Unsere Geräte werden auf hohem Qualitätsniveau für eine lange Nutzungsdauer hergestellt. Regelmäßige Wartung und fachgerechte Reparaturen durch unseren Kundendienst können die Nutzungsdauer des Gerätes verlängern. Wenn ein Gerät defekt und nicht mehr zu reparieren ist, beachten Sie bitte: Dieses Produkt darf nicht zusammen mit dem normalen Hausmüll entsorgt werden. Es besteht eine gesetzliche Bestimmung, Elektro- und Elektronikaltgeräte (Altgeräte) sowie Batterien und Akkumulatoren getrennt vom Hausmüll zu entsorgen.

Sie erkennen diese Altgeräte durch das nebenstehende Symbol der durchgestrichenen Mülltonne (WEEE-Symbol).

Sie müssen daher dieses Produkt an einer ausgewiesenen Sammelstelle zum Recycling von elektrischen oder elektronischen Geräten abliefern. Durch das separate Sammeln und Recyceln von Abfallprodukten helfen Sie mit, die natürlichen Ressourcen zu schonen und stellen sicher, dass das Produkt in gesundheits- und umweltverträglicher Weise entsorgt wird. Jeder Verbraucher ist für das Löschen von personenbezogenen Daten auf dem Elektro- bzw. Elektronikgerät selbst verantwortlich.

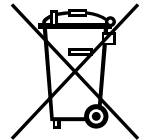

SERVICE-ADRESSEN

DEUTSCHLAND



Mannheimer Straße 4
68766 Hockenheim

Kundendienst
Telefon +49 (0)62 05/94 18-27
Telefax +49 (0)62 05/94 18-22
E-Mail service@unold.de
Internet www.unold.de

Sie möchten innerhalb der Garantiezeit ein Gerät zur Reparatur einsenden? Auf unserer Internetseite <https://unold.de/pages/rucksendungen> können Sie sich einen Rücksendeschein ausdrucken, um damit das Paket kostenlos bei der Post abzugeben (nur für Einsendungen aus Deutschland und Österreich).

SCHWEIZ

MENAGROS AG
Hauptstr. 23
CH 9517 Mettlen
Telefon +41 (0)71 6346015
Telefax +41 (0)71 6346011
E-Mail info@bamix.ch
Internet www.bamix.ch

POLEN

Quadra-Net
Dziadoszanska 10
61-248 Poznań
Internet www.quadra-net.pl

Diese Anleitung kann im Internet unter www.unold.de als pdf-Datei heruntergeladen werden.

INSTRUCTIONS FOR USE MODEL 18610/18615**FOREWORD**

Thank you for having chosen a quality product from the Unold range. We ask that you read these operating instructions carefully. They will familiarise you with the functions of your new water heater (hereinafter “appliance”).

Please ensure that the user manual is read and observed by everyone who uses, cleans or maintains the appliance. When handing over the appliance to a new owner, always include the user manual.

If you have any queries that are not answered in this document, or if you encounter technical problems, please contact our Customer Service department or your specialist dealer.

TECHNICAL DATA

Power:	2,200–2,600 W, 220–240 V~, 50–60 Hz	
Volume:	2.5 litres	
Colour:	18610 white, 18615 black	
Material:	Plastic, stainless steel	
Dimensions:	pprox. 28.2 x 14.8 x 30.2 cm (WxDxH)	
Cable length:	approx. 90 cm	
Weight:	approx. 2.2 kg	
Features:	Highly efficient hot water dispenser heats water in about 5 seconds; 6 temperature settings: 100 °C, 85 °C, 75°C, 65 °C, 55 °C and 37°C, 3 quantity settings: 150 ml, 250 ml, 350 ml, easy-to-clean 2.5 litre water tank, descale reminder function	
Accessories:	Operating instructions	

Features, technology, colours, and design are subject to change without notice; errors excepted

EXPLANATION OF SYMBOLS

This symbol denotes a possible hazard which could cause injury or damage to the appliance.



This symbol indicates a potential burning hazard. Please be especially careful at all times here.

FOR YOUR SAFETY

Please read this instruction manual carefully and keep it for future reference.

Persons in household

1. This appliance can be used by children aged 8 years or more and persons with reduced physical, sensory or mental capabilities or lack of experience and knowledge, provided they are supervised or have been instructed in the safe use of the appliance and understand the hazards involved.
2. The appliance is not a toy. Children must not be allowed to play with the appliance.
3. Children from the age of 8 may be permitted to clean or maintain the appliance, provided they are supervised.
4. Keep the appliance and its power cable out of the reach of children under the age of 8.
5. Make sure that all users, especially children, are aware of the danger of injury from emerging steam or hot splashing water – danger of scalding!
6. After heating, the water is very hot – always check the temperature of the water before drinking it.
7. Special caution is necessary if the water is to be used for preparing baby food. In this case, check the temperature of the water on the back of your hand first.

8. The appliance is designed for domestic use only, or for use in similar facilities, such as
 - tea kitchens in businesses, offices or other workplaces,
 - agricultural enterprises,
 - kitchenettes for guests in hotels, motels, hostels,
 - bed and breakfast accommodations or holiday homes.

Safety information for set-up and operation of the appliance

9. The appliance is not intended for installation in furniture or other objects.
10. Connect the appliance only to an AC power source as specified on the rating plate.
11. Use a power socket that is within easy reach, so you can unplug the appliance quickly in the case of a malfunction, etc.
12. The power cable should never come into contact with water or other liquids. In case this ever happens, it must be completely dry before operating the appliance again.
13. Do not clean the appliance in the dishwasher.
14. Never touch the appliance or the cable with wet hands.
15. The appliance is intended for household use only.
16. For safety reasons, never place the appliance on hot surfaces, a metal tray or a wet surface.
17. Do not operate the appliance near open flames, gas and electric burners, or in heated ovens.
18. Do not place the appliance in a disinfecting device or refrigerator.
19. Always use the water heater on a level, uncluttered and heat-resistant surface beyond the reach of children.
20. Do not allow the power cable to hang over the edge of the work surface, as this could result in accidents, for example if pulled on by small children.
21. Route the power cable safely so that it cannot be pulled on or tripped over.
22. To prevent damage to the power cable, never wrap the power cable around the appliance.

23. Use the water heater indoors only.
24. If you intend to use the appliance at a non-stationary location, such as on a boat, first consult an electrician.
25. Use the appliance only for heating water. Do not use it to heat milk or other liquids, since this would damage the appliance.
26. Make sure that the lid of the appliance is always completely closed.
27. Never switch the appliance on if there is no water in the tank or if the water level is too low; this will prevent damage to the heating element.
28. Never fill the water tank past the 2.5 litre mark.
29. To avoid scalding from splashing water, do not move the appliance whilst it is in operation.
30. During and after use, never touch the hot parts of the appliance, such as the water outlet – danger of scalding!
31. Never check the temperature of the water by touching the water outlet with any part of your body – danger of scalding!
32. To prevent damage, do not operate the appliance with accessories from another manufacturer or brand.
33. Unplug the appliance from the power socket and allow it to cool after use and before cleaning. Never leave the appliance unattended while it is connected to the power socket.
34. Regularly check the appliance, the power cable and the plug for wear and damage. If the power cable or other parts of the appliance are damaged, return the appliance to our customer service department for inspection and repair. Unauthorized repairs can result in serious risks to the user and void the warranty.
35. If the power cable of this appliance is damaged, it must be replaced by the manufacturer or his after sales service department or person with similar qualifications, to prevent hazards.

**Caution!**

**The appliance is very hot during and after use!
Hot water can cause scalding!**



Never open the appliance housing. Risk of injury from electric shock.

The manufacturer will not be liable in the event of incorrect assembly, improper or incorrect use or if repairs are carried out by unauthorized third parties.

DISPLAY AND CONTROL PANEL

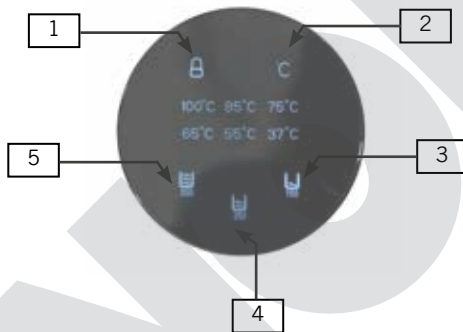



1	button	Unlocks the control panel
2	°C button	For selecting the temperature: 100 °C, 85 °C, 75 °C, 65 °C, 55 °C and 37 °C, and temperature off (no heating of water)
3	150 ml button	For preparing 150 ml of water
4	250 ml button	For preparing 250 ml of water
5	350 ml button	For preparing 350 ml of water, and for starting the rinsing process (circulation through the entire water tank)

BEFORE FIRST USE



CAUTION: The appliance becomes very hot during operation! Boiling water can cause scalding. Therefore, always handle the appliance with caution.

1. Remove all packaging materials and any transport guards and stickers (not the type plate or the serial number!). Keep the packaging material away from children. Choking hazard! Dispose of the packaging material according to the applicable statutory waste disposal regulations. Tip: Keep the original package for safe storage of the appliance when not in use, or if you ever have to ship the appliance.
2. Inspect the appliance for damage. If there is visible damage, do not operate the appliance; instead, contact our Customer Service department.
3. Clean all parts with a damp cloth, as described in chapter „Cleaning and maintenance“.
4. Check to make sure that the appliance is stable and the plug for the residual water drain on the bottom of the appliance is in place.
5. Push the drip tray into the holder on the appliance.
6. Fill the water tank to the “Max” marking (about 2.5 litres), place the lid on the water tank, and place the water tank in the housing, by positioning it above and letting it glide down into the guide that is provided.
7. Place a sufficiently large empty container under the water outlet.
8. Insert the plug into a power socket.
9. All icons light up briefly; afterwards, the  button lights up continuously.
10. Press and hold the button for  about 3 seconds, to switch on the appliance.
11. Press the “°C” button until the display flashes 100 °C, if this is not already displayed.
12. Press the button for 350 ml about 3 seconds and the rinsing process starts.
13. The water is heated and collects in the container under the water outlet. To interrupt the water outlet (e.g. to empty the appliance), press the button for 350 ml again.
14. The appliance is now ready for operation.

OPERATION



CAUTION: The appliance becomes very hot during operation! Boiling water can cause scalding. Therefore, always handle the appliance with caution. For hygienic reasons, you should change the water in the water tank every day, since germs can eventually accumulate in unheated water.



If you heat water at a low temperature, it will not boil. When preparing baby food, for example, first boil the water and let it cool before putting it in the water tank.

1. Before using the appliance, prepare it as described in the chapter “Before first use”.
2. Make sure that the drip tray is attached.
3. Remove the lid from the water tank.
4. Fill the water tank with plenty of fresh water. Do not fill with more than 2.5 litres of water. You can either use a container to pour the water into the water tank, or you can remove the tank for filling.
5. Fill the water tank to the “Max” marking (about 2.5 litres) and put the water tank back in the housing.
6. Place the lid on the water tank.
7. Place your container under the water outlet on the drip tray.
8. Press and hold the button **B** about 3 seconds, to switch on the appliance.
9. Now select the desired water temperature by repeatedly pressing the “°C” button. As long as the heated water is circulating, this temperature will be displayed continuously; otherwise, the display will only flash.
10. Then press the button for the desired water quantity twice in quick succession. You can choose a water quantity of 150 ml, 250 ml or 350 ml.
11. The desired water quantity now flows from the water outlet at the desired temperature. Tip: A long press on the 350 ml button allows the entire contents of the water tank to run through.
12. Repeat the process as necessary.
13. To interrupt a process once started, press the button for the selected water quantity again. The appliance stops heating and switches off the pump; however, some water will continue to flow. To heat the same amount of water

again, press the button for the water quantity twice, or change the selected temperature, as desired.

14. The water quantity that flows out of the appliance can vary due to changing ambient conditions, so it may be lower or higher.
15. If you do not press any buttons within about 30 seconds, the appliance automatically switches to standby mode, for safety reasons. You must press the **B** button again, to continue entering the settings.
16. Notice: If the appliance is in standby mode, the set temperature is retained until you disconnect the appliance from the power supply.
17. When the water tank is empty, the appliance stops heating and the **B** button flashes briefly. The appliance returns to standby mode. Add fresh water and start the process again.
18. When you have finished preparing water, unplug the appliance from the power socket.

OVERHEATING PROTECTION

This water heater is equipped with overheating protection. In case of malfunctions or overheating of the appliance, it will switch off.

1. Disconnect the plug from the power socket.
2. Remove the water tank.
3. Pull the small key from the holder on the bottom of the appliance.
4. Use this key to press the reset button, which is on the back of the housing (see illustration), until you hear a soft click.
5. Alternatively, you can use a pointed object, such as a toothpick; for electrical safety reasons, however, do not use metal objects.
6. We recommend that you return the key to the holder on the bottom of the appliance, to keep it from being lost.
7. Then insert the water container back into the appliance.

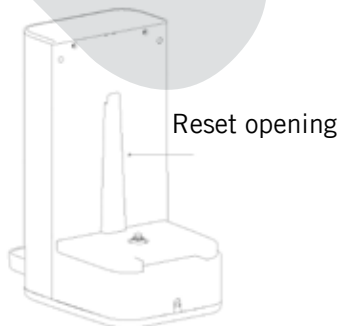

REMOVING RESIDUAL WATER

1. The residual water that collects in the appliance must be drained regularly.
2. To do so, disconnect the plug from the power socket.
3. Remove the water tank and empty it.
4. The plug for residual water is on the bottom of the appliance.
5. Hold the housing over a sink, for example.
6. Carefully turn the appliance over and remove the plug cap. 
7. Allow the residual water that has collected to drain.
8. While draining the water, take care not to misplace the plug, since without the plug, the water will exit the residual water drain instead of the water outlet.
9. After draining is complete, close the residual water drain with the plug and **make sure that it is attached properly, to prevent accidental leaking of water.**

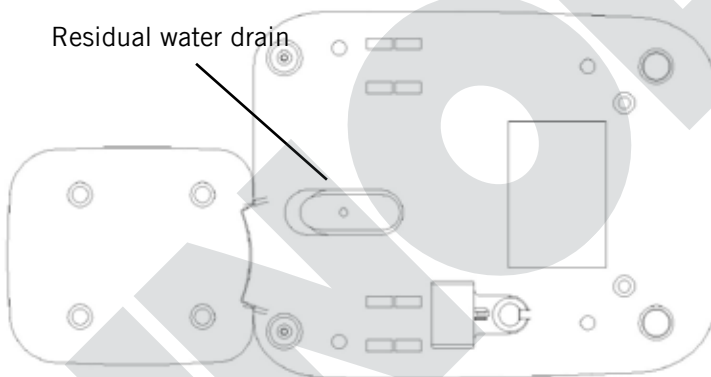

DESCALING



CAUTION: The appliance becomes very hot during operation! Boiling water with descaler solution can cause scalding. Therefore, always handle the appliance with caution.

Descaling reminder function

1. To maintain the lifespan and performance of the appliance, please descale it regularly depending on the water hardness. For this purpose, the appliance has a reminder function which always appears after 12 hours of operation when the water temperature is above 85 °C. As soon as you have pressed the

button  to end stand-by mode, the buttons for 150 ml and 250 ml flash to remind you to descale. After six seconds, this reminder disappears, and you can operate the appliance as usual. However, the reminder disappears permanently after descaling has been carried out.

Descaling

2. Use a commercially available descaler for kettles and follow the manufacturer's instructions and fill the water tank accordingly.
3. Place a sufficiently large container under the water outlet or place the appliance in a stable position on the edge of a sink.
4. Ensure that the appliance is not in stand-by mode. Now press the 150 ml and 250 ml buttons simultaneously, the descaling process starts and both buttons flash.
5. When the descaling process is complete, both buttons go out and the button  lights up.
6. Complete the descaling process by filling the water tank completely up to the 'Max.' mark with fresh water and allowing this water to run through completely.
7. Then rinse the water tank with clean water.
8. Note: If you want to interrupt the descaling process, briefly press the 150 ml or 250 ml button. The appliance stops immediately.

CLEANING AND CARE



**Let the appliance cool down before cleaning it.
Before cleaning, always unplug the appliance
from the power socket!**

1. Do not immerse the appliance or its single components in water or other liquids or wash them in the dishwasher.
2. Wipe off the housing and the water tank with a damp cloth and a little washing-up liquid. Do not use scouring cleaners, steel wool, metal objects, harsh cleaners or disinfectants, since they can damage the appliance.
3. The appliance must be completely dry on the outside before you may use it again.
4. If the appliance is not used for an extended period, we recommend storing it in a protected, dust-free area. Tip: Store it in the original package.

GUARANTEE CONDITIONS

We grant a 24 months guarantee, and in case of commercial use a 12 months guarantee, starting from the date of purchase for any damage demonstrably due to manufacturing defects and when the appliance has been used according to its intended use. Within the warranty period we will remedy defective materials or workmanship through repair or replacement, at our option. Our warranty terms apply only to appliances sold in Germany and Austria. For other countries, please contact the responsible importer. In the event of a claim for remedy of defects, please send the appliance to our after sales service, properly packaged, together with a copy of the automatically generated sales receipt, which must show the date of purchase, and a description of the defect. You can print out a return receipt on our website <https://unold.de/pages/rucksendungen>. (only for entries from Germany and Austria). The warranty does not cover damage from normal wear, improper handling and failure to comply with the maintenance and care instructions. The warranty is void if repairs or modifications are made to the appliance by third parties. Any claims of the end consumer vis-à-vis the retailer are not limited by this warranty.

WASTE DISPOSAL / ENVIRONMENTAL PROTECTION

Our appliances are produced on a highquality level for a long lifetime. Regular maintenance and expert repairs by our after-sales service can extend the useful life of the appliance. If an appliance is defective and repair is not possible, we ask you to follow the following instructions for disposal. Do not dispose this appliance together with your standard household waste. There is a legal requirement to dispose of waste electrical and electronic equipment (WEEE) as well as batteries and accumulators separately from household waste. You can recognise this waste equipment by the crossed-out wheeled bin symbol (WEEE symbol).

Please bring this product to an approved collection point for recycling of electric and electronic products. By separate collection and disposal of waste products you help to protect natural resources and ensure, that the product is disposed in an adequate way to protect health and environment.

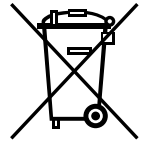

DE

NOTICE D'UTILISATION MODÈLE 18610/18615

EN

AVANT-PROPOS

FR

NL

IT

ES

PL

Nous vous remercions d'avoir choisi un produit Unold. Veuillez lire attentivement cette notice d'utilisation. Vous allez ainsi maîtriser rapidement toutes les fonctions de votre nouveau distributeur d'eau chaude (ci-après désigné „Appareil“).

Veillez à ce que la notice d'utilisation soit lue et respectée par toute personne qui utilise et nettoie l'appareil ou qui procède à son entretien. Ne remettez jamais l'appareil à quelqu'un sans la notice d'utilisation.

Si certaines questions n'ont pas pu être complètement éclaircies par la notice d'utilisation ou si vous rencontrez des problèmes techniques, veuillez vous adresser à notre service client ou à votre revendeur spécialisé.

CARACTÉRISTIQUES TECHNIQUES

Puissance : 2 200 – 2 600 W, 220–240 V~, 50–60 Hz

Volume : 2,5 litres

Couleur : 18610 blanc, 18615 noir

Matériau : Plastique, acier inoxydable

Dimensions : env. 28,2 x 14,8 x 30,2 cm (L/P/H)

Cordon

d'alimentation : env. 90 cm

Poids : env. 2,2 kg

Équipement : Distributeur d'eau chaude performant pour préparer de l'eau chaude en 5 secondes environ, 6 réglages de température : 100 °C, 85 °C, 75°C, 65 °C, 55 °C et 37°C, 3 réglages des quantités : 150 ml, 250 ml, 350 ml, réservoir d'eau facile à nettoyer de 2,5 litres

Accessoires : Notice d'utilisation



Sous réserve de modifications et d'erreurs portant sur les caractéristiques d'équipement, la technique, les couleurs et le design

EXPLICATION DES SYMBOLES



Ce symbole indique les dangers susceptibles de provoquer des blessures ou des endommagement de l'appareil.



Ce symbole indique le risque d'être brûlé. Soyez prudent en utilisant l'appareil.

POUR VOTRE SÉCURITÉ

Veillez lire les instructions suivantes et les conserver.**Personnes dans le foyer**

1. Cet appareil peut être utilisé par des enfants à partir de 8 ans et par des personnes dont les capacités physiques, sensorielles ou mentales sont limitées ou dont l'expérience et/ou les connaissances sont insuffisantes si, toutefois, ces enfants ou ces personnes sont surveillés ou ont été initiés à l'utilisation en toute sécurité de l'appareil et s'ils ont compris les dangers encourus.
2. Cet appareil n'est pas un jouet. Les enfants ne doivent pas jouer avec l'appareil.
3. Le nettoyage et l'entretien incombant à l'utilisateur ne doivent pas être effectués par des enfants à moins qu'ils soient âgés de plus de 8 ans et qu'ils soient surveillés.
4. Conserver l'appareil et le câble hors de portée des enfants de moins de 8 ans.
5. Veillez à ce que tous les utilisateurs, notamment les enfants, soient conscients du danger que représentent la vapeur qui s'échappe ou les projections d'eau bouillante - Vous risquez de vous ébouillanter !
6. L'eau chauffée est très chaude - vérifiez toujours la température de l'eau avant de la boire.

7. Soyez particulièrement prudent si l'eau chauffée est utilisée pour le repas d'un bébé. Vérifiez la température de l'eau par exemple d'abord sur le dos de votre main.
8. L'appareil est exclusivement destiné à un usage domestique ou à un usage similaire, par ex.
 - dans les kitchenettes des magasins, des bureaux ou de tout autre lieu de travail,
 - ou des exploitations agricoles,
 - pour les clients dans des hôtels, motels ou autres lieux d'hébergement,
 - dans des pensions privées ou des résidences de vacances.

Consignes de sécurité pour l'installation et à l'utilisation de l'appareil

9. L'appareil n'est pas conçu pour être encastré dans un meuble ni dans aucun autre objet.
10. Brancher l'appareil uniquement sur le courant alternatif conformément aux indications de la plaque signalétique de l'appareil.
11. Utilisez une prise de courant facilement accessible pour pouvoir débrancher l'appareil du secteur rapidement en cas de dysfonctionnement ou autres.
12. Le câble d'alimentation ne doit pas entrer en contact avec de l'eau ni aucun autre liquide. Mais si jamais c'est le cas malgré tout, le câble doit être complètement sec avant d'être réutilisé.
13. L'appareil ne doit pas être lavé dans le lave-vaisselle.
14. Ne touchez jamais l'appareil ou le câble d'alimentation avec les mains mouillées.
15. L'appareil est exclusivement destiné à un usage ménager.
16. Pour des raisons de sécurité, l'appareil ne doit jamais être placé sur des surfaces chaudes, une tablette métallique ou un support humide.

17. L'appareil ne doit pas être utilisé à proximité de flammes, ni de brûleurs à gaz ou électriques, ni dans des fours.
18. Ne pas mettre l'appareil dans un appareil de désinfection ni dans un réfrigérateur.
19. Utilisez toujours le distributeur d'eau chaude sur une surface dégagée, plane et résistante à la chaleur hors de portée des enfants.
20. Veiller à ce que le câble d'alimentation ne pende pas sur le rebord du plan de travail, car il y aurait risque d'accident si un jeune enfant tire sur le câble par exemple.
21. Le câble d'alimentation doit être disposé de façon à ce qu'il soit impossible de tirer dessus ou de trébucher.
22. N'enroulez jamais le câble d'alimentation autour de l'appareil pour ne pas risquer d'abîmer le câble d'alimentation.
23. Utilisez le distributeur d'eau chaude exclusivement à l'intérieur.
24. Si vous envisagez d'utiliser l'appareil dans des endroits non stationnaires tels qu'un bateau, vous devez d'abord demander conseil à un spécialiste en électrotechnique.
25. Utiliser l'appareil exclusivement pour chauffer de l'eau. Ne chauffez pas de lait ni aucun autre liquide car cela entraînerait un dysfonctionnement de l'appareil.
26. Vérifiez que le couvercle de l'appareil est toujours bien fermé.
27. N'allumez jamais l'appareil s'il ne contient pas d'eau ou si le niveau d'eau est trop bas pour éviter d'abîmer l'élément chauffant.
28. Ne versez jamais plus de 2,5 litres d'eau dans le réservoir d'eau.
29. Ne déplacez pas l'appareil pendant son fonctionnement pour ne pas risquer de vous ébouillanter avec des éclaboussures d'eau.

30. Ne touchez jamais les parties chaudes de l'appareil pendant ou après son fonctionnement, par exemple l'orifice d'écoulement de l'eau - Risque de brûlure !
31. Ne jamais vérifier la température de l'eau avec une partie du corps directement sur l'orifice d'écoulement de l'eau - Risque de brûlure !
32. L'appareil ne doit pas être utilisé avec les accessoires d'un autre fabricant ou d'une autre marque pour ne pas risquer de l'abîmer.
33. Après utilisation et avant nettoyage, débrancher la prise de l'appareil de la prise de courant et laisser l'appareil refroidir. Ne jamais laisser l'appareil sans surveillance lorsque la prise mâle de secteur est branchée.
34. Vérifiez régulièrement que l'appareil, la prise de l'appareil et le câble d'alimentation ne sont pas usés ni abîmés. Si le câble de raccordement ou d'autres pièces sont abîmés, envoyez l'appareil pour contrôle et réparation à notre service après-vente. Toute réparation non-conforme peut présenter des dangers considérables pour l'utilisateur et entraîner l'annulation de la garantie.
35. Si le câble de raccordement de cet appareil est abîmé, il doit être remplacé par le fabricant ou son service client ou par une personne qualifiée afin d'éviter tout danger.

**Prudence !**

L'appareil est très chaud pendant et après son fonctionnement !

Veillez à ne pas vous brûler avec l'eau très chaude !



**N'ouvrez en aucun cas la carcasse de l'appareil.
Risque d'électrocution.**

Le fabricant n'est nullement responsable en cas de montage non conforme, d'utilisation irrégulière ou non conforme ou suite à l'exécution de réparations par des tiers non autorisés.

ÉCRAN ET PANNEAU DE COMMANDE

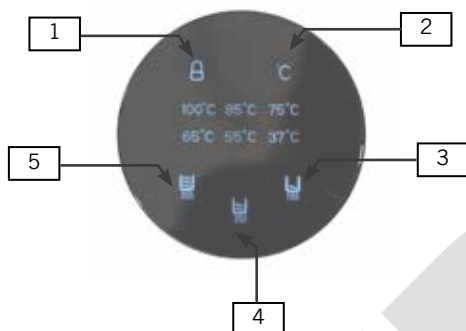

1	Touche	Pour déverrouiller le panneau de commande
2	Touche °C	Pour sélectionner la température : 100 °C, 85 °C, 75 °C, 65 °C, 55 °C et 37 °C ainsi que température appareil éteint (pas de chauffage de l'eau)
3	Touche 150 ml	Pour faire chauffer 150 ml d'eau
4	Touche 250 ml	Pour faire chauffer 250 ml d'eau
5	Touche 350 ml	Pour faire chauffer 350 ml d'eau et pour démarrer le processus de rinçage (circulation dans tout le réservoir d'eau)

AVANT LA PREMIÈRE UTILISATION



PRUDENCE ! L'appareil devient très chaud pendant son fonctionnement ! Veillez à ne pas vous brûler avec l'eau bouillante. C'est pourquoi vous devez manipuler l'appareil avec précaution.

1. Retirez tous les matériaux d'emballage et les éventuelles protections de transport et étiquettes (mais pas la plaque signalétique ni le numéro de série !). Mettez les matériaux d'emballage hors de portée des enfants - Risque d'étouffement ! Jetez le matériel d'emballage conformément aux directives locales applicables. Astuce : Conservez le carton d'origine pour ranger l'appareil en toute sécurité lorsqu'il n'est pas utilisé ou en cas d'expédition.

DE

EN



FR

NL

IT

ES

PL

2. Vérifiez que l'appareil n'est pas abîmé. Ne mettez pas l'appareil en service s'il est visiblement abîmé et contactez notre service clients.
3. Nettoyez toutes les pièces à l'aide d'un chiffon humide, conformément aux indications du chapitre « Nettoyage et Entretien ».
4. Vérifiez que l'appareil est stable et que le bouchon de l'orifice d'écoulement d'eau résiduelle sur la partie inférieure de l'appareil est correctement en place.
5. Insérez le bac d'égouttage dans le support de l'appareil.
6. Remplissez le réservoir d'eau jusqu'au repère « Max » (environ 2,5 litres), mettez le couvercle sur le réservoir d'eau et remettez le réservoir d'eau dans le boîtier en le plaçant en haut et en le laissant glisser dans le guide prévu.
7. Placez un récipient vide suffisamment grand sous l'orifice d'écoulement de l'eau.
8. Branchez la prise de l'appareil dans une prise de courant.
9. Tous les symboles s'allument brièvement, puis la touche  est allumée en continu.
10. Maintenez la touche  enfoncée pendant environ 3 secondes pour allumer l'appareil.
11. Appuyez sur les touches « °C » jusqu'à ce que 100 °C clignote sur l'écran, si ce n'est pas déjà affiché sur l'écran.
12. Maintenez enfoncée la touche pour 350 ml pendant environ 3 secondes. Le processus de rinçage démarre.
13. L'eau chauffe et elle est collectée dans le récipient sous l'orifice d'écoulement d'eau. Pour arrêter brièvement l'écoulement d'eau (par exemple pour vider le récipient), appuyez de nouveau brièvement sur les touches pour 350 ml.
14. L'appareil est désormais prêt à fonctionner.

UTILISATION





PRUDENCE ! L'appareil devient très chaud pendant son fonctionnement ! Veillez à ne pas vous brûler avec l'eau bouillante. C'est pourquoi vous devez manipuler l'appareil avec précaution.



Pour des raisons d'hygiène, changer l'eau du réservoir d'eau tous les jours car cette eau n'est pas chauffée et des germes peuvent éventuellement se former. Lorsque l'eau est chauffée à basse température, elle ne boue pas. De ce fait, pour préparer le repas d'un bébé par exemple, versez dans le réservoir d'eau de l'eau qui aura bouilli et refroidi.

1. Préparez l'appareil conformément aux indications du chapitre „Avant la première utilisation“.
2. Vérifiez que le bac d'égouttage est bien en place.
3. Retirez le couvercle du réservoir d'eau.
4. Versez de l'eau suffisamment fraîche dans le réservoir. Vous devez verser au maximum 2,5 litres d'eau. Vous pouvez verser de l'eau à l'aide d'un récipient ou retirer et remplir le réservoir d'eau.
5. Remplissez le réservoir d'eau jusqu'au repère « Max » (environ 2,5 litres) et remettez le réservoir d'eau dans le boîtier.
6. Remettez le couvercle sur le réservoir d'eau.
7. Placez le récipient souhaité sous l'orifice d'écoulement d'eau sur le bac d'égouttage.
8. Maintenez la touche  enfoncée pendant environ 3 secondes pour allumer l'appareil.
9. Sélectionnez ensuite la température d'eau souhaitée en appuyant plusieurs fois sur la touche « °C ». Tant que l'eau chauffée circule, cette température est affichée sans clignoter, sinon l'affichage clignote.
10. Appuyez ensuite brièvement deux fois de suite sur la touche correspondant à la quantité d'eau souhaitée. Vous pouvez choisir entre 150 ml, 250 ml ou 350 ml d'eau.
11. La quantité d'eau sélectionnée coule désormais à la température souhaitée depuis l'orifice d'écoulement d'eau. Astuce : une pression prolongée sur le bouton 350 ml fait passer tout le réservoir d'eau.
12. Répétez l'opération si nécessaire.
13. Pour interrompre un processus qui a déjà commencé, appuyez de nouveau sur la touche de la quantité d'eau sélectionnée. L'appareil cesse de chauffer et éteint la pompe, mais il y a encore un peu d'eau qui s'écoule. Pour ensuite chauffer la même quantité d'eau que précédemment,

appuyez deux fois sur la touche de quantité d'eau correspondante ou modifiez la température sélectionnée si nécessaire.

14. La quantité d'eau qui s'écoule de l'appareil peut être influencée par les conditions environnantes sans cesse variable et peut être légèrement inférieure ou supérieure.
15. Si vous n'effectuez aucune saisie pendant environ 30 secondes, l'appareil se remet en mode Veille pour des raisons de sécurité. Vous devez ensuite de nouveau appuyer sur la touche  pour pouvoir poursuivre la saisie.
16. Remarque : Si l'appareil est en mode Veille, la température réglée antérieurement est conservée jusqu'à ce que vous débranchiez l'appareil du secteur.
17. Lorsque le réservoir d'eau est vide, l'appareil cesse de chauffer et la touche  clignote brièvement. L'appareil se remet en mode Veille. Remplissez d'eau fraîche et répétez l'opération.
18. Lorsque vous avez terminé de préparer votre eau, débranchez la prise de l'appareil de la prise de courant.

PROTECTION CONTRE LA SURCHAUFFE

Ce distributeur d'eau chaude est doté d'une protection contre la surchauffe. En cas de dysfonctionnement ou de surchauffe, l'appareil s'éteint.

1. Débranchez la prise de l'appareil de la prise de courant.
2. Pour ce faire, retirez le réservoir d'eau.
3. Retirez la petite clé du support sur la partie inférieure de l'appareil.
4. Appuyez à l'aide de cette clé sur le bouton de réinitialisation qui se trouve au dos du boîtier (voir illustration) jusqu'à ce que vous entendiez un léger déclic.
5. Mais vous pouvez aussi utiliser un autre objet pointu, par exemple un cure-dent - toutefois pas d'objet métallique pour des raisons de sécurité électrique.
6. Nous vous recommandons de réinsérer la clé dans le support situé sur la partie inférieure de l'appareil pour ne pas la perdre.
7. Remettez ensuite le réservoir d'eau en place.



Ouverture de réinitialisation

ÉLIMINER L'EAU RÉSIDUELLE

1. L'eau résiduelle accumulée dans l'appareil doit être régulièrement vidée.
2. Pour ce faire, débranchez la prise de l'appareil de la prise de courant.
3. Retirez le réservoir d'eau et videz-le.
4. Le bouchon de l'eau résiduelle se trouve sur la partie inférieure de l'appareil.
5. Tenez le boîtier par ex. au-dessus de l'évier.
6. Retournez l'appareil avec précaution et retirez la protection du bouchon.
7. Laissez s'écouler l'eau résiduelle qui s'est accumulée.
8. Veillez à bien conserver le bouchon lors du vidage car, sans ce bouchon, l'eau ne s'écoulera pas de l'orifice d'écoulement d'eau, mais de l'orifice de l'eau résiduelle.
9. Puis fermez l'écoulement de l'eau résiduelle avec la protection et **vérifiez qu'elle est correctement fixée pour éviter les fuites d'eau inopinées.**

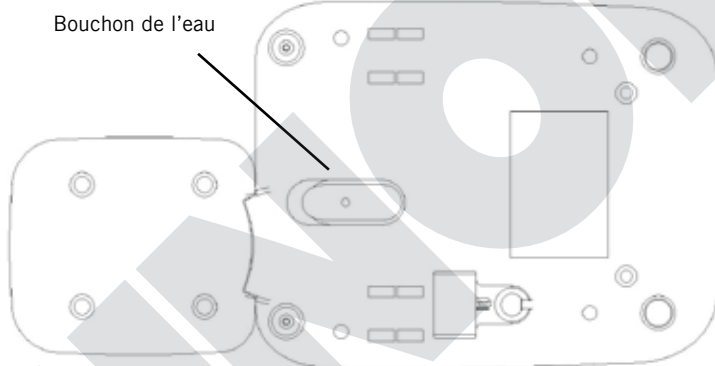

DÉTARTRAGE



PRUDENCE ! L'appareil devient très chaud pendant son fonctionnement ! Veillez à ne pas vous brûler avec l'eau bouillante contenant une solution détartrante. C'est pourquoi vous devez manipuler l'appareil avec précaution.

Fonction de rappel de détartrage

1. Pour préserver la durée de vie et les performances de l'appareil, veuillez le détartrer régulièrement en fonction de la dureté de l'eau. Pour ce faire, l'appareil dispose d'une fonction de rappel qui s'affiche toujours après 12 heures d'utilisation à une température d'eau supérieure à 85 °C. Dès

que vous avez appuyé sur la touche  pour sortir du mode veille, les touches pour 150 ml et 250 ml clignotent pour vous rappeler de procéder au détartrage. Après six secondes, ce rappel s'éteint et vous pouvez utiliser l'appareil comme d'habitude. Toutefois, ce voyant ne s'éteint durablement que si un détartrage a été effectué.

Détartrage

- Utilisez un détartrant pour bouilloire disponible dans le commerce, respectez les instructions du fabricant et remplissez le réservoir d'eau en conséquence.
- Placez un récipient suffisamment grand sous la sortie d'eau ou placez l'appareil en position stable sur le bord d'un évier.
- Veillez à ce que l'appareil ne soit pas en mode veille. Appuyez maintenant simultanément sur les touches pour 150 ml et 250 ml, le processus de détartrage démarre et les deux touches clignotent.
- Lorsque le processus de détartrage est terminé, les deux touches s'éteignent et la touche  s'allume.
- Terminez le processus de détartrage en remplissant complètement le réservoir d'eau jusqu'au repère „Max.“ avec de l'eau fraîche et faites également couler cette eau complètement.
- Rincez ensuite le réservoir d'eau à l'eau claire.
- Remarque : si vous souhaitez interrompre le processus de détartrage, appuyez brièvement sur la touche 150 ml ou 250 ml. L'appareil s'arrête immédiatement.

NETTOYAGE ET ENTRETIEN



Laissez l'appareil refroidir complètement avant de le nettoyer
Avant le nettoyage, débrancher toujours la prise l'appareil de la prise de courant !

- L'appareil et toutes ses pièces ne doivent pas être immergés dans l'eau ni dans aucun autre liquide, ni être nettoyés dans un lave-vaisselle.
- Essuyer le boîtier et le réservoir à eau avec un torchon humide et éventuellement un produit de nettoyage quelconque. N'utilisez pas d'abrasif puissant, ni de laine de verre, ni d'objets métalliques, ni de détergent agressif, ni de désinfectant car ils risqueraient de détériorer l'appareil.
- L'appareil doit être totalement sec extérieurement avant d'être réutilisé.
- Si l'appareil n'est pas utilisé pendant une période prolongée, nous vous conseillons de le ranger dans un endroit protégé et sans poussière. Astuce : Rangez-le dans son emballage d'origine.

CONDITIONS DE GARANTIE

En cas d'utilisation conforme et lors de dégâts manifestement dus à des défauts de fabrication, nos appareils sont garantis 24 mois, lors d'utilisation professionnelles 12 mois, à dater de l'achat pour les dommages qui sont manifestement attribuables à des défauts d'usine lorsqu'ils sont utilisés comme prévu. Pendant la période de garantie, nous réparerons les défauts de matériaux et de fabrication à notre discrétion en les réparant ou en les échangeant. Notre garantie n'est valide que pour les appareils vendus en Allemagne et en Autriche. Dans tout autre pays veuillez contacter l'importateur. Veuillez envoyer à notre adresse les appareils, pour lesquels vous réclamez une suppression de défauts, avec le bon d'achat montrant la date d'achat. Vous pouvez imprimer un coupon de retournement sur notre site Web <https://unold.de/pages/rucksendungen>. (uniquement pour les entrées d'Allemagne et d'Autriche). Les défauts causés par usure, utilisation incorrecte ou non-respect des instructions de maintenance sont exclus. Notre obligation de garantie cesse, si de réparations ou des interventions sont accomplies par des tiers. Cette garantie n'affecte pas les droits du consommateur contre le commerçant.

TRAITEMENT DES DÉCHETS / PROTECTION DE L'ENVIRONNEMENT

Nos appareils sont produits selon un standard élevé de qualité pour une longue durée d'utilisation. Un entretien régulier et des réparations compétentes par notre service après-vente prolongent cette durée d'utilisation. Si néanmoins l'appareil est endommagé et ne peut plus être réparé, veuillez suivre les instructions suivantes. Ne jamais disposer ce produit avec les déchets de ménage. Il existe une obligation légale d'éliminer les déchets d'équipements électriques et électroniques (DEEE) ainsi que les piles et les accumulateurs séparément des déchets ménagers.

Vous reconnaissez ces appareils usagés grâce au symbole de la poubelle barrée (symbole DEEE) ci-contre.

Apportez ce produit à une station de collection pour récupération de produits électriques et électroniques. Par la collection séparée vous aidez à protéger les ressources naturelles et prenez soin, que le produit est démonté sans risque pour la santé et l'environnement.

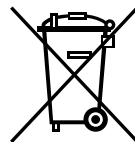

DE

EN

FR

NL

IT

ES

PL

DE

GEBRUIKSAANWIJZING MODEL 18610/18615

EN

VOORWOORD

FR

NL

IT

ES

PL

Bedankt dat u voor een product van Unold hebt gekozen. Lees deze gebruiksaanwijzing aandachtig door. Zo raakt u snel vertrouwd met alle functies van uw nieuwe heetwaterdispenser (onderstaand „apparaat“ genoemd).

Zorg ervoor dat de gebruiksaanwijzing door ieder persoon is gelezen en in acht wordt genomen die het apparaat gebruikt, reinigt of onderhoudt. Geef de het apparaat nooit zonder gebruiksaanwijzing door aan andere personen.

Neem bij vragen die in de gebruiksaanwijzing niet volledig kunnen worden beantwoord of bij technische problemen contact op met onze klantenservice of uw verkooppunt.

TECHNISCHE DATEN

Vermogen:	2.200–2.600 W, 220–240 V~, 50–60 Hz	
Inhoud:	2,5 liter	
Kleur:	18610 wit, 18615 zwart	
Materiaal:	Kunststof, rvs	
Afmetingen:	ca. 28,2 x 14,8 x 30,2 cm (bxdxh)	
Voedingskabel:	ca. 90 cm	
Gewicht:	ca. 2,2 kg	
Uitvoering:	Krachtige heetwaterdispenser voor heet water in ca. 5 seconden, 6 temperatuurinstellingen: 100 °C, 85 °C, 75°C, 65 °C, 55 °C en 37°C, 3 hoeveelheidsinstellingen: 150 ml, 250 ml, 350 ml, makkelijk te reinigen watertank met een inhoud van 2,5 liter	
Toebehoren:	gebruiksaanwijzing	

Wijzigingen en vergissingen in uitvoeringskenmerken, techniek, kleuren en design voorbehouden

VERKLARING VAN DE SYMBOLEN

Dit symbool wijst op eventuele gevaren die letsel tot gevolg kunnen hebben of tot schade aan het apparaat leiden.



Dit symbool wijst op een eventueel verbrandingsgevaar. Ga hier altijd zeer voorzichtig te werk.

VEILIGHEIDSVOORSCHRIFTEN**Lees de volgende aanwijzingen door en bewaar deze goed.
Personen in het huishouden**

1. Dit apparaat kan door kinderen vanaf 8 jaar worden gebruikt en door personen die over verminderde fysieke, sensorische of geestelijke vaardigheden of gebrek aan ervaring en/of kennis beschikken, mits zij onder toezicht staan of instructies hebben gekregen aangaande het veilige gebruik van dit apparaat en de hieruit resulterende gevaren begrepen hebben.
2. Het apparaat is geen speelgoed. Kinderen mogen niet met het apparaat spelen.
3. Reiniging en onderhoud door de gebruiker mogen niet door kinderen uitgevoerd worden, tenzij deze ouder zijn dan 8 jaar en onder toezicht staan.
4. Berg het apparaat en de kabel buiten het bereik van kinderen jonger dan 8 jaar op.
5. Zorg ervoor dat alle gebruikers, met name kinderen, het gevaar van naar buiten komende stoom of hete waterspetters kennen i.v.m. kans op verbranding!
6. Het verhitte water is zeer heet – controleer altijd de temperatuur van het water voordat u het drinkt.
7. Wees extra voorzichtig als het verhitte water voor babyvoeding wordt gebruikt. Controleer hierbij bijv.

eerst op de rug van uw hand de temperatuur van het water.

8. Het apparaat is uitsluitend bestemd voor huishoudelijk gebruik of voor soortgelijke doeleinden, bijv.
 - in theekeukens, kantoren of overige werklocaties,
 - in landbouwbedrijven,
 - voor gebruik door gasten in hotels, motels of andere logiesbedrijven,
 - in particuliere pensions of vakantiehuizen.

Veiligheidsinstructies voor het opstellen en gebruik van het apparaat

9. Het apparaat is niet geschikt voor montage in meubels of andere voorwerpen.
10. Het apparaat uitsluitend op wisselstroom met spanning conform typeplaatje aansluiten.
11. Gebruik een goed toegankelijk stopcontact om het apparaat in geval van een storing enz. door de stekker uit het stopcontact te trekken snel van de voeding los te kunnen koppelen.
12. De voedingskabel mag niet in contact komen met water of andere vloeistoffen. Mocht dit toch eens gebeuren, moet deze helemaal droog zijn voordat de voedingskabel weer gebruikt wordt.
13. Het apparaat mag niet in de vaatwasser worden gereinigd.
14. Raak het apparaat resp. de voedingskabel nooit aan met natte handen.
15. Het apparaat is uitsluitend voor huishoudelijk gebruik bestemd.
16. Zet het apparaat om veiligheidsredenen nooit neer op hete oppervlakken, een metalen dienblad of op een natte ondergrond.
17. Het apparaat mag niet worden gebruikt in de buurt van open vuur, gas- en elektrische branders of in verwarmde ovens.

18. Plaats het apparaat niet in een desinfectie-apparaat of een koelkast.
19. Gebruik de heetwaterdispenser altijd op een vrij, vlak en hittebestendig oppervlak buiten het bereik van kinderen.
20. Let erop dat de voedingskabel niet over de rand van het werkblad heen hangt, omdat dit anders tot ongevallen kan leiden als bijv. kleine kinderen hieraan trekken.
21. De voedingskabel moet zo worden gelegd dat er niet aan kan worden getrokken of men er niet over kan struikelen.
22. Wikkel de voedingskabel nooit om het apparaat om schade aan de voedingskabel te voorkomen.
23. Gebruik de heetwaterdispenser uitsluitend binnenshuis.
24. Als het gebruik op mobiele locaties, zoals bijv. schepen is gepland, laat u dan eerst door een elektrotechnische vakman hierover adviseren.
25. Gebruik het apparaat uitsluitend om water te verhitten. Verhit geen melk of andere vloeistoffen, omdat dit tot defecten aan het apparaat leidt.
26. Zorg ervoor dat het deksel van het apparaat altijd goed dicht zit.
27. Schakel het apparaat nooit in als het niet met water is gevuld of het waterpeil te laag is om schade aan het verwarmingselement te voorkomen.
28. Doe nooit meer dan 2,5 liter water in de watertank.
29. Verschuif het apparaat niet zolang het in bedrijf is, om verbrandingen door naar buiten spattend water te voorkomen.
30. Raak tijdens en na het gebruik nooit de hete onderdelen van het apparaat aan, zoals de waterafvoer i.v.m. kans op verbranding!
31. Controleer nooit met lichaamsdelen de temperatuur van het water direct aan de waterafvoer i.v.m. kans op verbranding!

DE

EN

FR

NL

IT

ES

PL

32. Om schade te voorkomen, mag het apparaat niet met accessoires van andere fabrikanten of andere merken worden gebruikt.
33. Trek de voedingsstekker uit het stopcontact nadat u het apparaat hebt gebruikt en voordat u het gaat reinigen en laat het apparaat helemaal afkoelen. Laat het apparaat nooit zonder toezicht achter als de voedingsstekker in het stopcontact steekt.
34. Controleer het apparaat, de stekker en de voedingskabel regelmatig op slijtage of beschadigingen. Stuur als de aansluitkabel of een ander onderdeel is beschadigd, het apparaat voor controle en reparatie op naar onze klantenservice. Ondeskundige reparaties kunnen ernstige gevaren voor de gebruiker veroorzaken en hebben uitsluiting van de garantie tot gevolg.
35. Als de aansluitkabel van dit apparaat wordt beschadigd, moet deze, om risico te voorkomen, door de fabrikant of de klantenservice van de fabrikant of door iemand met dezelfde competentie worden vervangen.



Let op!

**Het apparaat is tijdens en na het gebruik zeer heet!
Heet water kan brandwonden veroorzaken!**



Open nooit de behuizing van het apparaat. Er bestaat kans op een elektrische schok.

De fabrikant aanvaardt geen aansprakelijkheid bij foutieve montage, bij ondeskundig of foutief gebruik of als reparaties door niet geautoriseerde personen worden uitgevoerd.

DISPLAY EN BEDIENINGSPANEEL

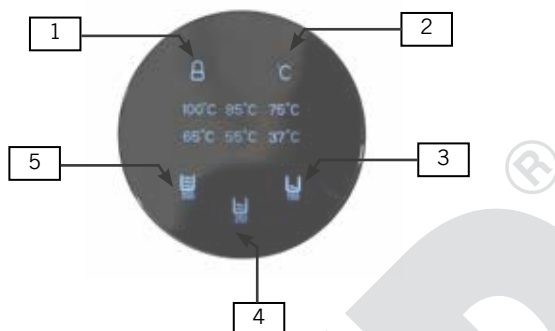



1	Knop	Voor het ontgrendelen van het bedieningspaneel
2	Knop °C	Om de temperatuur te kiezen: 100 °C, 85 °C, 75 °C, 65 °C, 55 °C en 37 °C alsmede temperatuur uit (water wordt niet verhit)
3	Knop 150 ml	Voor het bereiden van 150 ml water
4	Knop 250 ml	Voor het bereiden van 250 ml water
5	Knop 350 ml	Voor het bereiden van 350 ml water alsmede voor het starten van het spoelproces (watertank helemaal laten doorlopen)

VÓÓR HET EERSTE GEBRUIK



VOORZICHTIG: Het apparaat wordt tijdens de werking heel heet! Kokend water kan brandwonden veroorzaken. Ga daarom voorzichtig met het apparaat om.

1. Verwijder alle verpakkingsmaterialen en evt. transportbeveiligingen en stickers (niet het typeplaatje of het serienummer!). Houd het verpakkingsmateriaal uit de buurt van kinderen i.v.m. kans op verstikking! Gooi het verpakkingsmateriaal weg volgens de plaatselijk geldende afvalverwijderingsrichtlijnen. Tip: Bewaar de originele verpakking om het apparaat veilig op te bergen als u het niet gebruikt of als u het moet versturen.
2. Controleer het apparaat op beschadigingen. Neem het apparaat bij zichtbare beschadigingen niet in gebruik, maar neem contact op met onze klantenservice.

3. Reinig alle onderdelen met een vochtige doek, zoals beschreven in het hoofdstuk „Reiniging en onderhoud“.
4. Controleer of het apparaat stevig staat en of de sluiting van de afloop voor restwater aan de onderkant van het apparaat juist is aangebracht.
5. Schuif het lekbakje in de houder van het apparaat.
6. Vul de watertank tot aan de markering „Max“ (ca. 2,5 liter), zet het deksel op de watertank en plaats de watertank wieder terug in de behuizing door deze bovenaan aan te zetten en in de hiervoor bedoelde geleiding te laten glijden.
7. Zet een voldoende grote, lege kom onder de waterafvoer.
8. Steek de stekker in het stopcontact.
9. Alle symbolen gaan kort branden, vervolgens brandt de knop  ononderbroken.
10. Houd de knop  ca. 3 seconden lang ingedrukt om het apparaat in te schakelen.
11. Houd de knop „°C“ zolang ingedrukt tot in het display 100 °C knippert, mocht dit niet al worden weergegeven in het display.
12. Houd de knop voor 350 ml ca. 3 seconden lang ingedrukt. Het spoelproces start.
13. Het water wordt verhit en in de kom onder de waterafvoer verzameld. Om de waterafvoer kort te stoppen (bijv. om de kom te legen), drukt u kort op de knop voor 350 ml.
14. Het apparaat is nu gebruiksklaar.

BEDIENING



VOORZICHTIG: Het apparaat wordt tijdens de werking heel heet! Kokend water kan brandwonden veroorzaken. Ga daarom voorzichtig met het apparaat om.



Het water in de watertank dient om hygiënische redenen dagelijks te worden ververs, omdat dit water niet verhit is en zich eventueel kiemen kunnen vormen.

Bij het verwarmen met lage temperaturen wordt het water niet gekookt. Doe daarom voor het bereiden van babyvoeding enz. reeds gekookt en afgekoeld water in de watertank.

1. Bereid het apparaat voor zoals beschreven in het hoofdstuk „Voor het eerste gebruik“.
2. Controleer of het lekbakje is aangebracht.
3. Pak het deksel af van de watertank.
4. Vul de watertank met voldoende vers water. Doe er maximaal 2,5 liter water in. U kunt het water met behulp van een bak of kom erin doen, of de watertank verwijderen en vullen.
5. Vul de watertank tot aan de markering „Max“ (ca. 2,5 liter) en plaats de watertank weer terug in de behuizing.
6. Zet het deksel weer op de watertank.
7. Plaats de gewenste kom onder de waterafvoer op het lekbakje.
8. Houd de knop  ca. 3 seconden lang ingedrukt om het apparaat in te schakelen.
9. Kies nu door herhaaldelijk drukken op de knop „°C“ de gewenste watertemperatuur. Zolang het verhitte water doorloopt, wordt deze temperatuur continu weergegeven, anders knippert het display slechts.
10. Druk vervolgens twee keer kort achter elkaar op de knop voor de gewenste hoeveelheid water. U kunt kiezen tussen 150 ml, 250 ml of 350 ml water.
11. De gekozen hoeveelheid water loopt nu in de gewenste temperatuur uit de waterafvoer. Tip: Als je lang op de knop van 350 ml drukt, loopt het hele waterreservoir door.
12. Herhaal deze procedure indien nodig.
13. Om een begonnen procedure af te breken, drukt u opnieuw op de knop van de gekozen hoeveelheid water. Het apparaat stopt met het verhitten en schakelt de pomp uit, er loopt echter nog een beetje water eruit. Om vervolgens dezelfde hoeveelheid water als eerder te verhitten, drukt u op de knop voor de hoeveelheid water twee keer of wijzigt u eventueel de gekozen temperatuur.
14. De uit het apparaat lopende hoeveelheid water kan door steeds veranderende omgevingscondities worden beïnvloed en dus iets lager of hoger zijn.
15. Als u ca. 30 seconden lang niets invoert, keert het apparaat om veiligheidsredenen terug naar de stand by-modus. U dient dan opnieuw op de knop  te drukken om met het invoeren door te kunnen gaan.
16. Aanwijzing: Als het apparaat in de stand by-modus staat, blijft de eerder ingestelde temperatuur behouden tot u het apparaat loskoppelt van de voeding.
17. Als de watertank leeg is, stopt het apparaat de bereiding en knippert de knop  korte tijd. Het apparaat keert terug naar de stand by-modus. Vul vers water bij en start de procedure opnieuw.
18. Als u klaar bent met de waterbereiding, trekt u de stekker van het apparaat uit het stopcontact.

OVERVERHITTINGSBEVEILIGING

Deze heetwaterdispenser beschikt over een oververhittingsbeveiliging. Bij een storing of oververhitting van het apparaat wordt het uitgeschakeld.

1. Trek de voedingsstekker uit het stopcontact.
2. Verwijder hiervoor de watertank.
3. Trek aan de onderkant van het apparaat de kleine sleutel uit de houder.
4. Druk met behulp van deze sleutel op de resetknop die zich aan de achterkant van de behuizing bevindt (zie afbeelding), tot u een zachte klik hoort.
5. U kunt ook een ander spits voorwerp hiervoor gebruiken, bijv. een tandenstoker, gebruik echter om redenen van elektrische veiligheid geen metalen voorwerpen.
6. Wij adviseren daarnaast om de sleutel weer terug in de houder aan de onderkant van het apparaat te plaatsen, zodat deze niet verloren gaat.
7. Plaats de watertank vervolgens weer terug.

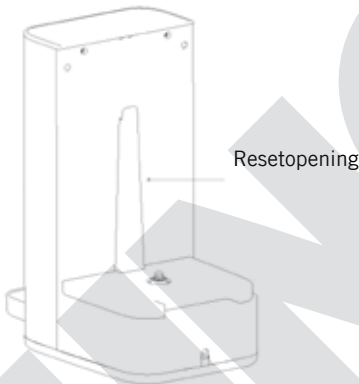

RESTWATER VERWIJDEREN

1. Het in het apparaat verzamelde restwater moet regelmatig worden verwijderd.
2. Trek hiervoor de stekker uit het stopcontact.
3. Verwijder de watertank uit het apparaat en maak deze leeg.
4. Aan de onderkant van het apparaat bevindt zich de sluiting voor het restwater.
5. Houd de behuizing bijv. boven de spoelbak.
6. Draai het apparaat voorzichtig om en verwijder de afdekking van de sluiting.
7. Laat het verzamelde restwater weglopen.

8. Let erop dat u de sluiting tijdens het legen goed bewaard, omdat het water zonder deze sluiting niet uit de waterafvoer, maar uit de afloop voor restwater loopt.
9. Sluit de afloop voor restwater vervolgens met de afdekking af en **zorg ervoor dat deze goed is aangebracht om te voorkomen dat er per ongeluk water uitloopt.**

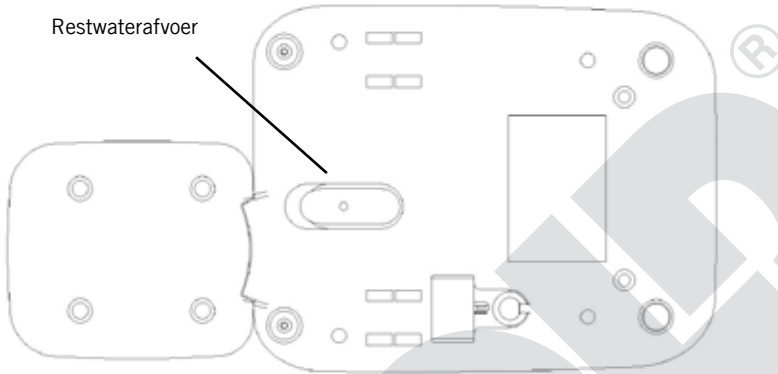

ONTKALKEN





VOORZICHTIG: Het apparaat wordt tijdens de werking heel heet! Kokend water met een ontkalkingsoplossing kan brandwonden veroorzaken. Ga daarom voorzichtig met het apparaat om.

Herinneringsfunctie voor ontkalken

1. Om de levensduur en de prestaties van het apparaat te behouden, moet u het regelmatig ontkalken, afhankelijk van de waterhardheid. Het apparaat heeft hiervoor een herinneringsfunctie, die altijd na 12 uur gebruik verschijnt als de watertemperatuur hoger is dan 85 °C. Zodra je de knop hebt ingedrukt om de stand-by modus te beëindigen, knipperen de knoppen  voor 150 ml en 250 ml om je eraan te herinneren dat je moet ontkalken. Na zes seconden dooft deze herinnering en kun je het apparaat gewoon gebruiken. Deze aanduiding gaat echter pas definitief uit nadat de ontkalking is uitgevoerd.

Ontkalken

2. Gebruik een in de handel verkrijgbare ontcaler voor waterkokers en volg de instructies van de fabrikant en vul het waterreservoir overeenkomstig.
3. Plaats een voldoende grote bak onder de wateruitloop of plaats het apparaat stabiel op de rand van een gootsteen.

4. Zorg ervoor dat het apparaat niet in stand-by staat. Druk nu tegelijkertijd op de 150 ml en 250 ml knoppen, het ontkalkingsproces start en beide knoppen knipperen.
5. Als het ontkalkingsproces is voltooid, gaan beide knoppen uit en gaat de knop  branden.
6. Voltooi het ontkalkingsproces door het waterreservoir volledig tot aan de ,Max.'-markering te vullen met vers water en laat dit water volledig doorlopen.
7. Spoel vervolgens het waterreservoir om met schoon water.
8. Opmerking: Als je het ontkalkingsproces wilt onderbreken, druk dan kort op de  150 ml of 250 ml toets. Het apparaat stopt onmiddellijk.

REINIGING EN ONDERHOUD



**Laat het apparaat helemaal afkoelen voordat u het gaat reinigen.
Trek vóór het reinigen altijd de stekker uit het stopcontact!**

1. Het apparaat met alle onderdelen mag niet in water of in een andere vloeistof gedompeld of in de vaatwasser worden gereinigd.
2. Veeg de behuizing en de watertank af met een vochtige doek en evt. een beetje afwasmiddel. Gebruik geen scherpe schuurmiddelen, staalwol, metalen voorwerpen, schurende schoonmaakmiddelen of desinfecterende middelen, omdat deze het apparaat kunnen beschadigen.
3. Het apparaat moet aan de buitenkant volkomen droog zijn, voordat u het weer mag gebruiken.
4. Als het apparaat langere tijd niet wordt gebruikt, adviseren wij om het op een beschermde, stofvrije plek te bewaren. Tip: Berg het op in de originele verpakking.

GARANTIEVOORWAARDEN

Wij geven op onze apparaten een garantietermijn van 24 maanden (12 maanden bij commerciële gebruik), gerekend vanaf de dag van aanschaf. Deze garantie geldt voor schade, die bij correct gebruik aantoonbaar is veroorzaakt door een fout in de productie. Binnen de garantietermijn verhelpen wij materiaal- en productiefouten door herstelling of vervanging naar onze keuze. Onze garantie is slechts geldig voor in Duitsland en Oostenrijk verkopte apparaten. In andere landen a.u.b. de importeur aanspreken. Apparaten, waarvoor garantie in aanspraak wordt genomen, moeten ons samen met een kopie van de machineel gegeneerde kassabon waaruit de koopdatum duidelijk wordt, alsmede een beschrijving van de fout goed verpakt aan onze klantenservice worden toegezonden. U kunt een retourbon afdrucken op onze website <https://unold.de/pages/rucksendungen>. (alleen voor inzendingen uit Duitsland en Oostenrijk). De garantie dekt geen schade veroorzaakt door slijtage, onbehoorlijk gebruik/foutieve handelingen en niet-naleving van de onderhouds- en reinigingsaanwijzingen. Het recht op garantie vervalt, wanneer reparaties of manipulaties aan het apparaat door derden worden doorgevoerd. Eventuele rechten van de eindgebruiker t.o.v. de verkoper of distributeur worden door deze garantie niet aangetast.

VERWIJDEREN VAN AFVAL / MILIEUBESCHERMING

Onze apparaten zijn geproduceerd met een hoge kwaliteit voor een lange gebruik. Regelmatige onderhoud en vakkundig reparaties door onze klantenservice verlengt de gebruiksduur. Wanneer het apparaat defekt is en kan niet meer gerepareerd worden, let op de volgende instructies. Dit product mag niet samen met het normale huishoudelijke afval worden afgevoerd. Het is wettelijk verplicht om afgedankte elektrische en elektronische apparatuur (AEEA) en batterijen en accu's gescheiden van het huishoudelijk afval in te leveren. U kunt deze afgedankte apparatuur herkennen aan het symbool van de doorgekruiste vuilnisbak (WEEE-symbool). U dient dit product bij een voor het recyclen van elektrische of elektronische apparaten aangewezen verzamelplaats in te leveren. Door het separaat inzamelen en recyclen van afvalproducten helpt u mee bij het zuinig omgaan met de natuurlijke hulpbronnen en zorgt u ervoor dat het product op een gezondheids- en milieuvriendelijke manier afgevoerd wordt.

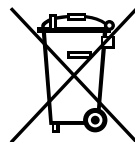

DE

ISTRUZIONI PER L'USO MODELLO 18610/18615

EN

PREMESSA

FR

NL

IT

ES

PL

Grazie per aver scelto un prodotto Unold. Vi invitiamo a leggere attentamente queste istruzioni. Vi permetteranno di acquisire rapidamente familiarità con tutte le funzioni del vostro nuovo erogatore di acqua calda (di seguito chiamato anche "apparecchio").

Accertarsi che le istruzioni vengano lette e rispettate da ogni persona che utilizza, pulisce o sottopone a manutenzione l'apparecchio. Non consegnare l'apparecchio ad altre persone senza le istruzioni per l'uso.

In caso di dubbi che non possono essere completamente chiariti nelle istruzioni per l'uso, o in caso di problemi tecnici, vi invitiamo a rivolgervi al nostro servizio clienti o al vostro rivenditore di fiducia.

DATI TECNICI

Potenza: 2.200–2.600 W, 220–240 V~, 50–60 Hz

Volume: 2,5 litri

Colore: 18610 bianco, 18615 nero

Materiale: plastica, acciaio inox

Dimensioni: circa 28,2 x 14,8 x 30,2 cm (LxPxH)

Cavo di

alimentazione: circa 90 cm

Peso: circa 2,2 kg

Dotazioni: Potente erogatore di acqua calda per ottenere acqua calda in circa 5 secondi, 6 livelli di temperatura impostabili: 100 °C, 85 °C, 75°C, 65 °C, 55 °C e 37°C, 3 quantità impostabili: 150 ml, 250 ml, 350 ml, serbatoio dell'acqua facile da pulire con un volume di 2,5 litri

Accessori: libretto d'istruzioni



Con riserva di modifiche e salvo errori relativi a dotazioni, tecnologia, colori e design

SIGNIFICATO DEI SIMBOLI

Questo simbolo segnala possibili pericoli in grado di provocare lesioni a persone o danni all'apparecchio.



Questo simbolo indica un possibile pericolo di ustioni. In presenza di questo simbolo agire sempre con la massima cautela.

PER LA VOSTRA SICUREZZA**Leggere e conservare le seguenti istruzioni.****Persone presenti in casa**

1. Questo apparecchio può essere usato dai bambini a partire da 8 anni e da persone con capacità fisiche, sensoriali o mentali ridotte o con carente esperienza e/o conoscenza se gli stessi sono sorvegliati o sono stati istruiti riguardo all'utilizzo sicuro dell'apparecchio e hanno compreso i pericoli che ne risultano.
2. L'apparecchio non è un giocattolo. I bambini non devono giocare con l'apparecchio.
3. La pulizia e la manutenzione affidata all'utente non possono essere eseguite dai bambini, a meno che gli stessi non abbiano più di 8 anni e siano sorvegliati.
4. Conservare l'apparecchio e il cavo fuori dalla portata dei bambini di età inferiore a 8 anni.
5. Accertarsi che tutti gli utilizzatori, in particolare i bambini, siano a conoscenza del pericolo causato dalla fuoriuscita di vapore o spruzzi d'acqua calda - Pericolo di ustioni!
6. L'acqua riscaldata è molto calda: controllare sempre la temperatura dell'acqua prima di berla.
7. È richiesta particolare prudenza se l'acqua viene utilizzata per la preparazione di alimenti per i bambini. In questo caso controllare per prima cosa la

temperatura dell'acqua, ad esempio sul dorso di una mano.

8. L'apparecchio è destinato esclusivamente all'uso domestico o a finalità analoghe, come ad esempio
- angoli cottura di negozi, uffici o altri luoghi di lavoro,
 - aziende agricole,
 - uso da parte degli ospiti di hotel, motel o altre strutture ricettive,
 - in pensioni private o case per vacanze.

Avvertenze di sicurezza per l'installazione e l'uso dell'apparecchio

9. L'apparecchio non è adatto all'installazione all'interno di mobili o altri oggetti.
10. Collegare l'apparecchio solo alla corrente alternata con una tensione corrispondente a quella indicata sulla targhetta.
11. Utilizzare una presa elettrica facilmente accessibile per poter scollegare rapidamente l'apparecchio dalla rete elettrica staccando la spina in caso di difetti di funzionamento, ecc.
12. Il cavo di alimentazione non deve entrare in contatto con acqua o altri liquidi. Se dovesse comunque accadere, dovrà essere completamente asciutto prima di essere riutilizzato.
13. L'apparecchio non può essere lavato in lavastoviglie.
14. Non toccare mai l'apparecchio o il cavo di alimentazione con le mani bagnate.
15. L'apparecchio è destinato esclusivamente all'uso domestico.
16. Per motivi di sicurezza, non appoggiare mai l'apparecchio su superfici calde, vassoi metallici o piani d'appoggio bagnati.
17. L'apparecchio non deve essere utilizzato in prossimità di fiamme, bruciatori a gas ed elettrici o in forni riscaldati.

18. Non collocare l'apparecchio in apparecchi per la disinfezione o in frigorifero.
19. Utilizzare sempre l'erogatore di acqua calda su una superficie libera, piana e resistente al calore, fuori dalla portata dei bambini.
20. Accertarsi che il cavo di alimentazione non penzoli dal bordo del piano di lavoro poiché potrebbe causare incidenti, ad esempio se tirato da bambini piccoli.
21. Il cavo di alimentazione deve essere sistemato in modo tale che non possa essere tirato o non vi si possa inciampare.
22. Non avvolgere mai il cavo di alimentazione intorno all'apparecchio per evitare danni al cavo stesso.
23. Utilizzare l'erogatore di acqua calda solo in ambienti chiusi.
24. Se si prevede di usarlo in luoghi non fissi, come ad esempio le navi, richiedere in precedenza la consulenza di un elettrotecnico.
25. Utilizzare l'apparecchio esclusivamente per riscaldare l'acqua. Non riscaldare latte o altri liquidi, poiché potrebbero causare danni all'apparecchio.
26. Accertarsi che il coperchio dell'apparecchio sia sempre perfettamente chiuso.
27. Per evitare i danni all'elemento riscaldante, non accendere l'apparecchio se non è presente acqua all'interno o se il livello dell'acqua è troppo basso.
28. Non introdurre più di 2,5 litri di acqua nel serbatoio.
29. Non spostare l'apparecchio finché è in funzione per evitare le ustioni causate dagli spruzzi d'acqua.
30. Durante e dopo l'uso, non toccare mai le parti calde dell'apparecchio come l'uscita dell'acqua: pericolo di ustioni!
31. Non controllare mai la temperatura con parti del corpo direttamente in corrispondenza dell'uscita dell'acqua: pericolo di ustioni!

32. Per evitare i danni, l'apparecchio non può essere usato con accessori di altri produttori o di altre marche.
33. Staccare la spina dalla presa elettrica e far raffreddare l'apparecchio dopo l'uso e prima della pulizia. Non lasciare mai l'apparecchio incustodito quando la spina è inserita.
34. Controllare regolarmente l'apparecchio, la spina e il cavo di alimentazione per individuare eventuali danni o fenomeni di usura. In caso di danneggiamento del cavo di alimentazione o di altri componenti, inviare l'apparecchio al nostro servizio clienti a scopo di verifica e riparazione. Riparazioni inappropriate possono causare rischi considerevoli per l'utente e comportano l'esclusione della garanzia.
35. Se il cavo di alimentazione di questo apparecchio è danneggiato, deve essere sostituito dal produttore, dal suo servizio clienti o da una persona con qualifica analoga per evitare i rischi.

**Prudenza!**

Durante e dopo l'uso l'apparecchio raggiunge temperature molto elevate!

L'acqua calda può causare ustioni!



Non aprire il corpo esterno dell'apparecchio. Pericolo di scosse elettriche.

Il produttore non si assume alcuna responsabilità per un montaggio scorretto, un utilizzo inappropriato o errato oppure in seguito a riparazioni effettuate da officine o persone non autorizzate.

DISPLAY E PANNELLO DI CONTROLLO

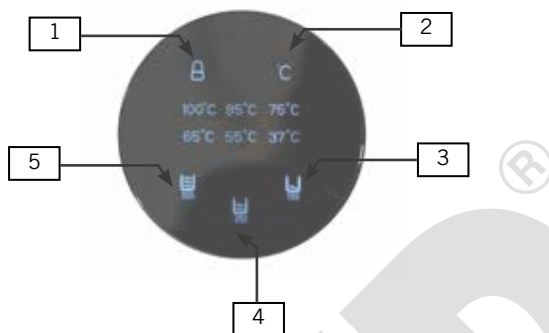



1	Tasto 	Per sbloccare il pannello di controllo
2	Tasto °C	Per selezionare la temperatura: 100 °C, 85 °C, 75 °C, 65 °C, 55 °C e 37 °C e temperatura off (l'acqua non viene riscaldata)
3	Tasto 150 ml	Per preparare 150 ml di acqua
4	Tasto 250 ml	Per preparare 250 ml di acqua
5	Tasto 350 ml	Per preparare 350 ml di acqua e per avviare il processo di pulizia (svuotamento dell'intero serbatoio dell'acqua)

PREPARAZIONE AL PRIMO UTILIZZO



PRUDENZA: Durante l'uso l'apparecchio raggiunge temperature molto elevate! L'acqua bollente può causare ustioni. Pertanto, l'apparecchio deve essere manipolato con cautela.

1. Rimuovere tutti i materiali d'imballaggio, gli eventuali fissaggi utilizzati per il trasporto e gli adesivi (non la targhetta segnaletica o il numero di serie!). Tenere lontano dai bambini il materiale d'imballaggio - Pericolo di soffocamento! Smaltire il materiale d'imballaggio in conformità alle direttive locali. Suggerimento: Conservare la scatola originale per poter riporre l'apparecchio in sicurezza quando non è utilizzato o in caso di spedizione.
2. Verificare che l'apparecchio sia integro. In presenza di danni visibili, non mettere in funzione l'apparecchio e rivolgersi al nostro servizio clienti.

3. Pulire tutte le parti con un panno umido, come descritto nel capitolo "Cura e pulizia".
4. Controllare che l'apparecchio sia in una posizione stabile e che la chiusura dello scarico dell'acqua residua sul lato inferiore dell'apparecchio sia applicata correttamente.
5. Far scorrere la vaschetta raccogli gocce nel supporto dell'apparecchio.
6. Riempire il serbatoio dell'acqua fino alla tacca „Max“ (circa 2,5 litri), applicare il coperchio sul serbatoio dell'acqua e reinserire il serbatoio dell'acqua nell'alloggiamento posizionandolo in alto e facendolo scorrere nell'apposita guida.
7. Posizionare un contenitore vuoto e sufficientemente grande sotto l'uscita dell'acqua.
8. Inserire la spina in una presa elettrica.
9. Tutti i simboli si accendono brevemente e poi il tasto  si accende con luce fissa.
10. Tenere premuto il tasto  per circa 3 secondi per accendere l'apparecchio.
11. Premere i tasti "°C" finché sul display non appare l'indicazione lampeggiante "100 °C", se non è già visualizzata.
12. Tenere premuto il tasto per 350 ml per circa 3 secondi. Il processo di pulizia si avvia.
13. L'acqua viene riscaldata e si raccoglie nel contenitore sotto l'uscita. Per arrestare brevemente l'uscita dell'acqua (ad esempio per svuotare il contenitore), premere nuovamente per breve tempo i tasti per 350 ml.
14. L'apparecchio ora è pronto per l'uso.

USO DELL'APPARECCHIO





PRUDENZA: Durante l'uso l'apparecchio raggiunge temperature molto elevate! L'acqua bollente può causare ustioni. Pertanto, l'apparecchio deve essere manipolato con cautela.



Per motivi igienici, l'acqua all'interno del serbatoio deve essere sostituita quotidianamente, poiché quest'acqua non si riscalda e potrebbero formarsi germi.

In caso di riscaldamento a basse temperature l'acqua non bolle. Pertanto, per la preparazione degli alimenti per bambini, eventualmente introdurre nel serbatoio acqua già bollita e raffreddata.

1. Preparare l'apparecchio come descritto nel capitolo „Preparazione al primo utilizzo“.
2. Accertarsi che la vaschetta raccogli gocce sia applicata.

3. Rimuovere il coperchio dal serbatoio dell'acqua.
4. Versare acqua fresca a sufficienza nel serbatoio dell'acqua. È possibile introdurre al massimo 2,5 litri di acqua. Si può versare l'acqua aiutandosi con un contenitore, oppure rimuovere il serbatoio e riempirlo.
5. Riempire il serbatoio dell'acqua fino alla tacca "Max" (circa 2,5 litri) e riposizionare il serbatoio dell'acqua nel corpo macchina.
6. Riapplicare il coperchio sul serbatoio dell'acqua.
7. Posizionare il contenitore desiderato sotto l'uscita dell'acqua, sulla vaschetta raccogli gocce.
8. Tenere premuto il tasto  per circa 3 secondi per accendere l'apparecchio.
9. Selezionare la temperatura dell'acqua desiderata premendo ripetutamente il tasto "°C". Questa temperatura viene visualizzata in modo fisso finché fuoriesce l'acqua riscaldata, altrimenti lampeggia.
10. Premere brevemente per due volte consecutive il tasto della quantità di acqua desiderata. Si può scegliere tra 150 ml, 250 ml o 350 ml di acqua.
11. La quantità di acqua selezionata fuoriesce dall'uscita alla temperatura desiderata. Suggerimento: una pressione prolungata sul pulsante da 350 ml consente di far scorrere l'intero serbatoio dell'acqua.
12. Ripetere l'operazione se necessario.
13. Per interrompere un'operazione già iniziata, premere nuovamente il tasto della quantità di acqua selezionata. L'apparecchio arresta il riscaldamento e spegne la pompa, ma continua a fuoriuscire ancora un po' di acqua. Per riscaldare la stessa quantità di acqua precedente, premere due volte il tasto della quantità di acqua o modificare la temperatura selezionata se necessario.
14. La quantità di acqua che fuoriesce dall'apparecchio può essere influenzata da un continuo cambiamento delle condizioni ambientali e quindi può essere leggermente inferiore o superiore.
15. Se non si immette alcun comando per circa 30 secondi l'apparecchio per motivi di sicurezza ritorna in modalità standby. In questo caso, per proseguire con l'inserimento si deve premere nuovamente il tasto .
16. Nota: Se l'apparecchio è in standby, la temperatura precedentemente impostata viene mantenuta fino al distacco dalla rete elettrica.
17. Quando il serbatoio dell'acqua è vuoto, l'apparecchio interrompe la preparazione e il tasto  lampeggia per breve tempo. L'apparecchio ritorna in modalità standby. Aggiungere acqua fresca e riavviare la preparazione.
18. Una volta terminata la preparazione dell'acqua, staccare la spina dell'apparecchio dalla presa elettrica.

PROTEZIONE CONTRO IL SURRISCALDAMENTO

Questo erogatore di acqua calda dispone di una protezione contro il surriscaldamento. In caso di difetti di funzionamento o surriscaldamento, l'apparecchio si spegne.

1. Staccare la spina dalla presa elettrica.
2. Rimuovere il serbatoio dell'acqua.
3. Estrarre dal supporto la piccola chiave situata sul lato inferiore dell'apparecchio.
4. Con l'aiuto di questa chiave, premere il pulsante di reset che si trova sul lato posteriore dell'apparecchio (vedi figura) fino a udire un lieve clic.
5. In alternativa si può utilizzare anche un altro oggetto appuntivo, come uno stuzzicadenti, ma non oggetti in metallo per motivi di sicurezza elettrica.
6. Consigliamo di rimettere la chiave nel supporto sul lato inferiore dell'apparecchio per evitare che vada persa.
7. Quindi riposizionare il serbatoio dell'acqua.

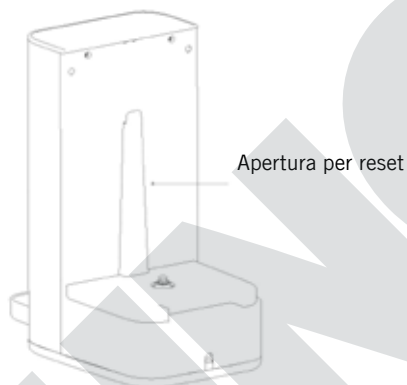

SMALTIMENTO DELL'ACQUA RESIDUA

1. L'acqua residua accumulata nell'apparecchio deve essere smaltita a intervalli regolari.
2. Per eseguire questa operazione, staccare la spina dalla presa elettrica.
3. Quindi prelevare e svuotare il serbatoio dell'acqua.
4. Sul lato inferiore dell'apparecchio è presente il tappo per l'acqua residua.
5. Tenere il corpo dell'apparecchio sopra il lavello o simile.
6. Ruotare con cautela l'apparecchio e rimuovere il tappo.
7. Far defluire l'acqua residua accumulata.

8. Assicurarsi di conservare con cura il tappo durante lo scarico, poiché senza questo tappo l'acqua non esce dall'uscita dell'acqua, bensì dallo scarico dell'acqua residua.
9. Richiudere lo scarico dell'acqua residua con il tappo e **accertarsi che quest'ultimo sia applicato correttamente per evitare una fuoriuscita accidentale dell'acqua.**

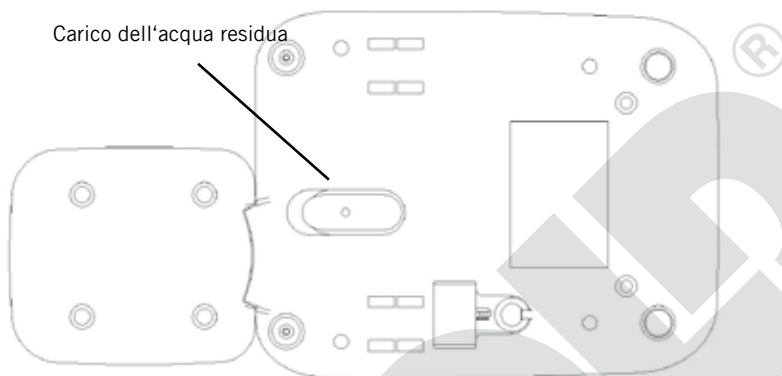

RIMOZIONE DEL CALCARE



PRUDENZA: Durante l'uso l'apparecchio raggiunge temperature molto elevate! L'acqua bollente con la soluzione decalcificante può causare ustioni. Pertanto, l'apparecchio deve essere manipolato con cautela.

Funzione di promemoria per la decalcificazione

1. Per mantenere la durata e le prestazioni dell'apparecchio, è necessario decalcificarlo regolarmente in base alla durezza dell'acqua. A tale scopo, l'apparecchio dispone di una funzione di promemoria che appare sempre dopo 12 ore di funzionamento quando la temperatura dell'acqua è superiore a 85 °C. Non appena si preme il pulsante  per terminare la modalità stand-by, i pulsanti per 150 ml e 250 ml lampeggiano per ricordare la decalcificazione. Dopo sei secondi il promemoria si spegne e l'apparecchio può essere utilizzato come di consueto. Tuttavia, questa indicazione si spegne definitivamente solo dopo aver effettuato la decalcificazione.

Decalcificazione

2. Utilizzare un decalcificante per bollitori disponibile in commercio e seguire le istruzioni del prodotto-re, riempiendo di conseguenza il serbatoio dell'acqua.

3. Collocare un contenitore sufficientemente grande sotto l'uscita dell'acqua o posizionare l'apparecchio in modo stabile sul bordo di un lavandino.
4. Assicurarsi che l'apparecchio non sia in modalità stand-by. A questo punto, premere contemporaneamente i pulsanti 150 ml e 250 ml; il processo di decalcificazione si avvia ed entrambi i pulsanti lampeggiano.
5. Al termine del processo di decalcificazione, entrambi i pulsanti si spengono e il pulsante  si accende.
6. Completare il processo di decalcificazione riempiendo completamente il serbatoio dell'acqua fino al segno „Max.“ con acqua fresca e lasciando scorrere completamente l'acqua.
7. Quindi sciacquare il serbatoio dell'acqua con acqua pulita.
8. Nota: se si desidera interrompere il processo di decalcificazione, premere brevemente il pulsante 150 ml o 250 ml. L'apparecchio si arresta immediatamente.

CURA E PULIZIA



Attendere il completo raffreddamento dell'apparecchio prima di pulirlo. Prima della pulizia, staccare sempre la spina dalla presa elettrica!

1. L'apparecchio e tutti i suoi componenti non devono essere immersi in acqua o altri liquidi, né lavati in lavastoviglie.
2. Strofinare il corpo dell'apparecchio e il serbatoio dell'acqua con un panno umido ed eventualmente un po' di detersivo. Non utilizzare prodotti abrasivi, pagliette, oggetti metallici o prodotti detergenti e disinfettanti aggressivi, poiché potrebbero causare danni.
3. L'esterno dell'apparecchio deve essere completamente asciutto prima di poterlo riutilizzare.
4. Se si prevede di non utilizzare l'apparecchio per un periodo di tempo prolungato, consigliamo di riporlo in un luogo protetto e al riparo dalla polvere. Suggerimento: Riporre l'apparecchio nell'imballaggio originale.

NORME DIE GARANZIA

I nostri prodotti sono garantiti per 24 mesi, 12 mesi in caso di uso professionale, dalla data di acquisto per i guasti manifestatisi durante un utilizzo conforme alle disposizioni e attribuibili in modo dimostrabile a difetti di fabbricazione. Nel periodo di garanzia porremo rimedio ai difetti materiali e di produzione secondo la nostra valutazione, procedendo alla riparazione o alla sostituzione dell'apparecchio. Le nostre prestazioni di garanzia valgono esclusivamente per gli apparecchi venduti in Germania e Austria. In tutti gli altri casi rivolgersi all'importatore. Gli apparecchi per i quali si richiede la riparazione di guasti ci devono essere e debitamente imballati, unitamente a una copia del documento di acquisto redatto a macchina dal quale risulti la data di vendita, nonché la descrizione del guasto. È possibile stampare un modulo di reso sul nostro sito Web <https://unold.de/pages/rucksendungen>. (solo per voci provenienti da Germania e Austria). Sono esclusi dalla garanzia i guasti dovuti all'usura, all'uso inappropriato o al mancato rispetto delle regole di manutenzione. Il diritto di garanzia decade qualora siano state effettuate riparazioni o interventi da parte di terzi. Eventuali diritti del consumatore finale verso il venditore o negoziante non vengono limitati dalla presente garanzia.

SMALTIMENTO / TUTELA DELL'AMBIENTE

I nostri apparecchi vengono prodotti rispettando un elevato standard qualitativo per una lunga durata di utilizzo. Una corretta manutenzione e riparazioni adeguate a cura dal nostro servizio clienti possono prolungare la durata di utilizzo del prodotto. Se un apparecchio è difettoso e non più riparabile, per il suo smaltimento si presti attenzione ai punti che seguono. Questo prodotto non deve essere smaltito unitamente ai comuni rifiuti domestici. È obbligatorio smaltire i rifiuti di apparecchiature elettriche ed elettroniche (RAEE), nonché le pile e gli accumulatori, separatamente dai rifiuti domestici. Queste apparecchiature sono riconoscibili dal simbolo del cassonetto barrato (simbolo RAEE).

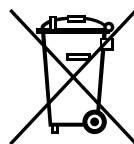

Consegnare il prodotto a un centro di raccolta per il riciclaggio dei rifiuti elettrici o elettronici. Con la raccolta differenziata dei rifiuti e dei prodotti riciclabili è possibile contribuire alla tutela delle risorse naturali e far smaltire il prodotto nel rispetto dell'ambiente e della salute.

MANUAL DE INSTRUCCIONES MODELO 18610/18615**PRÓLOGO**

Muchas gracias por elegir un producto de la empresa Unold. Lea cuidadosamente este manual de instrucciones. De este modo se familiarizará rápidamente con todas las funciones de su nuevo dispensador de agua caliente (denominado en lo sucesivo «aparato»).

Asegúrese de que todas las personas que utilicen, limpien o mantengan el aparato lean y tengan en cuenta el manual de instrucciones. Nunca entregue el aparato a otras personas sin el manual de instrucciones.

Si tiene alguna pregunta que no pueda responderse por completo con el manual de instrucciones, o si tiene problemas técnicos, póngase en contacto con nuestro servicio de atención al cliente o con su distribuidor especializado.

DATOS TÉCNICOS

Potencia: 2200-2600 W, 220-240 V~, 50-60 Hz

Volumen: 2,5 litros

Color: 18610 blanco, 18615 negro

Material: plástico, acero inoxidable

Dimensiones: aprox. 28,2 x 14,8 x 30,2 cm (AnxPrxAl)

Cable de

alimentación: aprox. 90 cm

Peso: aprox. 2,2 kg

Equipamiento: Potente dispensador de agua caliente para obtener agua caliente en aprox. 5 segundos, 6 ajustes de temperatura: 100 °C, 85 °C, 75 °C, 65 °C, 55 °C y 37 °C, 3 ajustes de volumen: 150 ml, 250 ml, 350 ml, depósito de agua, fácil de limpiar, con un volumen de 2,5 litros

Accesorios: manual de instrucciones



Reservado el derecho de modificaciones y errores en características de equipamiento, técnica, colores y diseño

EXPLICACIÓN DE LOS SÍMBOLOS

Este símbolo advierte de posibles riesgos que pueden traer consigo lesiones personales o daños al aparato.



Este símbolo hace referencia a un eventual riesgo de quemaduras. Proceda siempre con especial cuidado.

PARA SU SEGURIDAD**Lea y conserve las siguientes instrucciones.****Personas en el hogar**

1. Este aparato puede ser usado por niños a partir de 8 años, así como por personas con una capacidad física, mental o sensorial reducida o carentes de experiencia y/o conocimientos siempre que estén supervisados o hayan sido correspondientemente instruidos en el manejo seguro de dicho aparato y comprendan los peligros que conlleva.
2. Este aparato no es ningún juguete. El aparato no es un juguete.
3. No está permitido que los niños lleven a cabo la limpieza ni el mantenimiento que corresponde al usuario a no ser que tengan más de 8 años y estén supervisados.
4. Guarde el aparato y el cable fuera del alcance de niños menores de 8 años.
5. Asegúrese de que todos los usuarios, especialmente los niños, sean conscientes del peligro derivado de la salida de vapor o de las salpicaduras de agua caliente.
¡Peligro de escaldadura!
6. El agua calentada está muy caliente. Compruebe siempre la temperatura del agua antes de beberla.

7. Extreme las precauciones si el agua preparada se utiliza para preparar alimentos para bebés. Por ejemplo, compruebe primero la temperatura del agua en el dorso de la mano.
8. El aparato está destinado exclusivamente al uso doméstico o a fines de uso similares, como, por ejemplo,
 - en cocinas tipo «office» en comercios, oficinas u otros lugares de trabajo,
 - en empresas agrícolas,
 - para el uso por parte de clientes en hoteles, moteles u otros establecimientos de alojamiento colectivo,
 - en casas particulares o en casas vacacionales.

Instrucciones de seguridad para la puesta en marcha y el funcionamiento del aparato

9. El aparato no es apto para ser instalado en muebles u otros objetos.
10. Conecte el aparato solo a corriente alterna con una tensión de acuerdo a la placa de características.
11. Utilice una toma de corriente de fácil acceso para poder desconectar rápidamente el aparato de la red eléctrica extrayendo el enchufe en caso de fallos de funcionamiento, etc.
12. El cable de alimentación no debe entrar en contacto con agua u otros líquidos. Si esto llegase a ocurrir alguna vez, el cable deberá estar completamente seco antes de volver a usarlo.
13. El aparato no se debe lavar en el lavavajillas.
14. No toque nunca el aparato o el cable de alimentación con las manos húmedas.
15. El aparato está exclusivamente diseñado para el uso doméstico.
16. Por razones de seguridad, no coloque nunca el aparato sobre superficies calientes, sobre una bandeja metálica o sobre una base mojada.

17. El aparato no se debe utilizar cerca de llamas, quemadores de gas o eléctricos ni en hornos calientes.
18. No colocar el aparato en un equipo de desinfección o frigorífico.
19. Use siempre el dispensador de agua caliente sobre una superficie libre, plana y resistente al calor, fuera del alcance de los niños.
20. Asegúrese de que el cable de alimentación no cuelgue sobre el borde de la superficie de trabajo, dado que esto puede provocar accidentes si, p. ej., los niños pequeños tiran de él.
21. El cable de alimentación debe estar colocado de forma que no se pueda tirar de él ni tropezar con él.
22. No enrolle nunca el cable de alimentación alrededor del aparato para evitar daños en el cable.
23. Utilice el dispensador de agua caliente solo en interiores.
24. Si se prevé utilizar el aparato en lugares no estacionarios, por ejemplo, en barcos, consulte primero a un experto electrotécnico cualificado.
25. Utilice el aparato exclusivamente para calentar agua. No caliente leche u otros líquidos, dado que podrían producir daños en el aparato.
26. Asegúrese de que la tapa del aparato esté siempre bien cerrada.
27. Para evitar daños en el elemento calefactor, no conecte nunca el aparato sin haberlo llenado con agua o si el nivel del agua es demasiado bajo.
28. No vierta nunca más de 2,5 litros de agua en el depósito de agua.
29. No desplace el aparato mientras esté en funcionamiento para evitar escaldaduras por salpicaduras de agua.
30. No toque nunca las partes calientes del aparato, como la salida de agua, durante y después del funcionamiento. ¡Peligro de escaldadura!

DE

EN

FR

NL

IT

ES

PL

31. No utilice nunca partes del cuerpo para comprobar la temperatura del agua directamente en la salida de esta. ¡Peligro de escaldadura!
32. Para evitar daños, no use el aparato con accesorios de otros fabricantes o marcas.
33. Desenchufe el aparato tanto después de su uso como antes de la limpieza y deje que se enfríe. No deje nunca el aparato sin vigilancia mientras esté enchufado.
34. Revise periódicamente si el aparato, el enchufe y el cable de alimentación presentan desgaste o daños. En caso de daños en el cable de alimentación o en otras piezas, envíe el aparato para su verificación y reparación a nuestro servicio de atención al cliente. Las reparaciones inadecuadas pueden ocasionar peligros considerables para el usuario y tienen como consecuencia la exclusión de la garantía.
35. En caso de que la línea de alimentación del aparato esté dañada, para evitar peligros la deberá cambiar el fabricante, su Servicio Postventa u otra persona igualmente cualificada.

**¡Precaución!**

El aparato está muy caliente durante y después del funcionamiento.

¡El agua caliente puede provocar escaldaduras!



No abra nunca la carcasa del aparato. Existe peligro de descarga eléctrica.

El fabricante no asume ninguna responsabilidad en caso de montaje defectuoso, uso inapropiado o incorrecto o después de reparaciones realizadas por terceros no autorizados.

PANTALLA Y PANEL DE MANDO

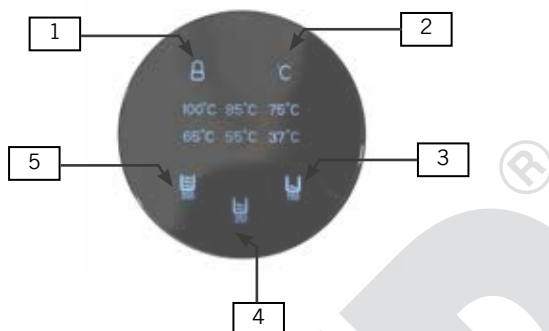



1	Tecla	Para desbloquear el panel de mando
2	Tecla °C	Para la selección de la temperatura: 100 °C, 85 °C, 75 °C, 65 °C, 55 °C y 37 °C, así como desconexión de la temperatura (el agua no se calienta)
3	Tecla 150 ml	Para la preparación de 150 ml de agua
4	Tecla 250 ml	Para la preparación de 250 ml de agua
5	Tecla 350 ml	Para la preparación de 350 ml de agua y para iniciar el proceso de lavado (pasando por todo el depósito de agua)

ANTES DEL PRIMER USO



PRECAUCIÓN: el aparato se calienta mucho durante el funcionamiento. El agua hirviendo puede provocar escaldaduras. Por ello, maneje el aparato con cuidado.

1. Retire todos los materiales de embalaje y, dado el caso, los seguros de transporte y las etiquetas adhesivas (¡no la placa de características o el número de serie!). Mantenga el material de embalaje fuera del alcance de los niños. ¡Peligro de asfixia! Deseche el material de embalaje de acuerdo con las disposiciones locales vigentes. Consejo: Conserve la caja de cartón original para guardar el aparato de forma segura cuando no lo utilice o para poder guardarlo de forma segura en caso de envío.

2. Compruebe el aparato en busca de posibles daños. No utilice el aparato si presenta daños visibles; diríjase a nuestro servicio de atención al cliente.
3. Limpie todas las piezas con un paño húmedo como se describe en el capítulo “Limpieza y cuidado”.
4. Compruebe si el aparato está colocado de forma estable y si el cierre de la salida de agua residual situado en la parte inferior del aparato está bien colocado.
5. Introduzca la bandeja de goteo en el soporte del aparato.
6. Llene el depósito de agua hasta la marca «Máx.» (aprox. 2,5 litros), coloque la tapa sobre el depósito de agua y vuelva a colocar el depósito de agua en la carcasa orientándolo hacia arriba y deslizándolo en la guía prevista para ello.
7. Coloque un recipiente vacío lo suficientemente grande debajo de la salida de agua.
8. Inserte el enchufe en una toma de corriente.
9. Todos los iconos se iluminan brevemente y, a continuación, se ilumina la tecla  de forma continua.
10. Mantenga pulsada la tecla  durante aprox. 3 segundos para conectar el aparato.
11. Pulse las teclas «°C» hasta que en la pantalla parpadee 100 °C, si no aparece ya en ella.
12. Mantenga pulsada la tecla de 350 ml durante aprox. 3 segundos. Se inicia el proceso de lavado.
13. El agua se calienta y se recoge en el recipiente situado debajo de la salida de agua. Para detener brevemente la salida de agua (p. ej., para vaciar el recipiente), vuelva a pulsar brevemente la tecla de 350 ml.
14. El aparato está ahora listo para su empleo.



MANEJO



PRECAUCIÓN: el aparato se calienta mucho durante el funcionamiento. El agua hirviendo puede provocar escaldaduras. Por ello, maneje el aparato con cuidado.



Por razones de higiene, cambie el agua del depósito de agua una vez al día dado que este agua no está calentada y se pueden formar gérmenes. El agua no se hierve cuando se calienta a baja temperatura. Por lo tanto, llene el depósito de agua con agua ya hervida y enfriada para preparar alimentos para bebés, etc.

1. Prepare el aparato como se describe en el capítulo «Antes del primer uso».
2. Asegúrese de que la bandeja de goteo esté colocada.
3. Retire la tapa del depósito de agua.
4. Llene el depósito de agua con suficiente agua fresca. Puede llenar un máximo de 2,5 litros de agua. Puede rellenar el agua utilizando un recipiente o extraer y llenar el depósito de agua.
5. Llene el depósito de agua hasta la marca «Máx.» (aprox. 2,5 litros) y vuelva a colocar el depósito de agua en la carcasa.
6. Coloque de nuevo la tapa sobre el depósito de agua.
7. Coloque el recipiente adecuado debajo de la salida de agua sobre la bandeja de goteo.
8. Mantenga pulsada la tecla  durante aprox. 3 segundos para conectar el aparato.
9. Seleccione ahora la temperatura del agua deseada pulsando repetidamente la tecla «°C». Mientras circule agua caliente, esta temperatura se indicará de forma continua; de lo contrario, la indicación solo parpadeará.
10. A continuación, pulse dos veces seguidas la tecla para la cantidad de agua deseada. Puede seleccionar entre 150 ml, 250 ml o 350 ml de agua.
11. La cantidad de agua seleccionada saldrá ahora por la salida de agua a la temperatura deseada. Consejo: Una pulsación larga del botón de 350 ml permite vaciar todo el depósito de agua.
12. Repita el proceso, en caso necesario.
13. Para cancelar un proceso ya iniciado, pulse de nuevo la tecla de la cantidad de agua seleccionada. El aparato detiene el calentamiento y desconecta la bomba, pero seguirá saliendo algo de agua. Para calentar posteriormente la misma cantidad de agua que antes, pulse dos veces la tecla de la cantidad de agua o, en caso necesario, cambie la temperatura seleccionada.
14. La cantidad de agua que sale del aparato puede verse afectada por los cambios constantes de las condiciones ambientales y, por lo tanto, puede ser ligeramente inferior o superior.
15. Si no realiza ninguna entrada durante aprox. 30 segundos, el aparato vuelve al modo de espera por razones de seguridad. Después, tendrá que pulsar de nuevo la tecla  para poder continuar con la entrada.
16. Indicación: Si el aparato está en modo de espera, la temperatura ajustada anteriormente se mantiene hasta que desconecte el aparato de la red eléctrica.
17. Si el depósito de agua está vacío, el aparato detiene la preparación y la tecla  parpadea brevemente. El aparato vuelve al modo de espera. Vierta agua fresca e inicie de nuevo el proceso.
18. Cuando haya terminado con la preparación de agua, retire el enchufe del aparato de la toma de corriente.

PROTECCIÓN CONTRA SOBRECALENTAMIENTO

El dispensador de agua caliente dispone de una protección contra sobrecalentamiento. En caso de fallos de funcionamiento o sobrecalentamiento, el aparato se apaga.

1. Retire el enchufe de red de la toma de corriente.
2. Para ello, retire el depósito de agua.
3. Extraiga la llave pequeña del soporte situado en la parte inferior del aparato.
4. Utilice esta llave para pulsar el botón de reset situado en la parte posterior de la carcasa (véase la ilustración) hasta que oiga un suave clic.
5. También puede utilizar otro objeto puntiagudo, por ejemplo, un palillo de dientes, pero por razones de seguridad eléctrica, no utilice ningún objeto metálico.
6. Recomendamos volver a colocar la llave en el soporte situado en la parte inferior del aparato para que no se pierda.
7. A continuación, vuelva a colocar el depósito de agua.

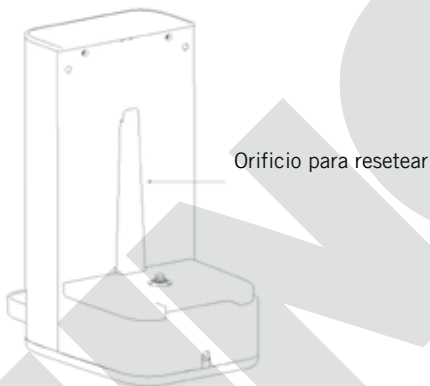

RETIRAR EL AGUA RESIDUAL

1. El agua residual acumulada en el aparato se debe retirar a intervalos regulares.
2. Para ello, retire el enchufe de la toma de corriente.
3. Retire el depósito de agua y vacíelo.
4. El cierre para el agua residual se encuentra en la parte inferior del aparato.
5. Sujete la carcasa sobre el fregadero, por ejemplo.
6. Dele la vuelta al aparato con cuidado y retire la cubierta del cierre.
7. Deje escurrir el agua residual acumulada.

8. Asegúrese de mantener el cierre en un lugar seguro durante el vaciado dado que, sin este cierre, el agua no saldrá por la salida de agua, sino por la salida de agua residual.
9. A continuación, cierre la salida de agua residual con la cubierta y **asegúrese de que esté correctamente colocada para evitar la salida de agua accidental.**

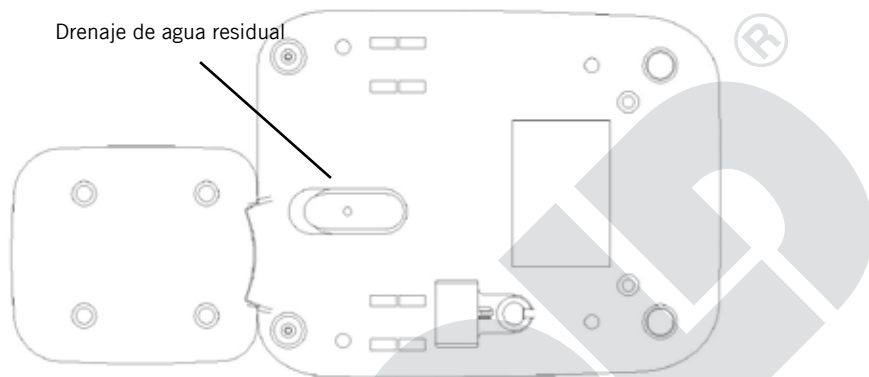

DESCALCIFICAR



PRECAUCIÓN: el aparato se calienta mucho durante el funcionamiento. El agua hirviendo con la solución descalcificadora puede provocar escaldaduras. Por ello, maneje el aparato con cuidado.

Función de recordatorio de descalcificación

1. Para mantener la vida útil y el rendimiento del aparato, descalcifíquelo regularmente en función de la dureza del agua. Para ello, el aparato dispone de una función de recordatorio que aparece siempre después de 12 horas de funcionamiento cuando la temperatura del agua es superior a 85 °C. En cuanto pulse el botón  para salir del modo de espera, los botones de 150 ml y 250 ml parpadearán para recordarle que debe descalcificar. Transcurridos seis segundos, este recordatorio se apaga y puede utilizar el aparato como de costumbre. No obstante, esta indicación sólo se apaga de forma permanente una vez realizada la descalcificación.

Descalcificación

2. Utilice un descalcificador comercial para hervidores, siga las instrucciones del fabricante y llene el depósito de agua según corresponda.
3. Coloque un recipiente suficientemente grande debajo de la salida de agua o coloque el aparato en una posición estable en el borde de un fregadero.

- DE
- EN
- FR
- NL
- IT
- ES
- PL
4. Asegúrese de que el aparato no está en modo de espera. Pulse ahora simultáneamente los botones 150 ml y 250 ml, se iniciará el proceso de descalcificación y ambos botones parpadearán.
 5. Una vez finalizado el proceso de descalcificación, ambos botones se apagan y el botón  se ilumina.
 6. Complete el proceso de descalcificación llenando el depósito de agua completamente hasta la marca „Max.“ con agua fresca y dejando que esta agua salga completamente.
 7. A continuación, enjuague el depósito de agua con agua limpia.
 8. Nota: Si desea interrumpir el proceso de descalcificación, pulse brevemente el botón 150 ml o 250 ml. El aparato se detendrá inmediatamente.

LIMPIEZA Y CUIDADO



Deje enfriar el aparato por completo antes de limpiarlo.

¡Antes de la limpieza, retirar siempre el enchufe de la toma de corriente!

1. El aparato y todas sus piezas no se deben sumergir en agua u otros líquidos ni se deben lavar en un lavavajillas.
2. Limpie la carcasa y el depósito de agua con un paño húmedo y, en caso necesario, con un poco de detergente lavavajillas. No utilice productos de limpieza agresivos, lana o estopa de acero, objetos metálicos, productos de limpieza o desinfectantes agresivos, ya que pueden producir daños.
3. El aparato deberá estar completamente seco en su exterior antes de poder utilizarlo de nuevo.
4. Si el aparato no se utiliza durante un período de tiempo prolongado, recomendamos guardarlo en un lugar protegido y sin polvo. Consejo: Guárdelo en el embalaje original.

CONDICIONES DE GARANTIA

La garantía para nuestros equipos es de 24 meses, y de 12 meses en el caso de uso comercial, a partir de la fecha de compra, cubriendo los daños que con un uso acorde a lo prescrito pueden atribuirse fehacientemente a defectos de fabricación. Dentro del período de garantía, solucionamos errores de material y de fabricación a consideración nuestra mediante reparación o cambio. Nuestros servicios de garantía son válidos únicamente para los aparatos que han sido vendidos en Alemania y Austria. Para todos los demás casos diríjase por favor al importador correspondiente. Aquellos aparatos que se presentan para eliminar errores, por favor enviarlos junto a una copia del comprobante de compra extendido a máquina, del cual debe desprenderse la fecha de compra, así como una breve descripción de las deficiencias, apropiadamente embalado a nuestro servicio al cliente. Puede imprimir un comprobante de devolución en nuestro sitio web <https://unold.de/pages/rucksendungen>. (solo para entradas de Alemania y Austria). Aquellos daños causados por desgaste están excluidos de la garantía, así como manipulación incorrecta, e incumplimiento de las condiciones de mantenimiento y cuidado. El derecho a garantía expira si las reparaciones o mantenimiento son realizadas por terceros. Todo reclamo del consumidor final ante el vendedor, comerciante no se ve afectado por esta garantía.

DISPOSICIÓN/PROTECCIÓN DEL MEDIO AMBIENTE

Nuestros aparatos se fabrican con un alto nivel de calidad por un largo período de uso. El mantenimiento regular y las reparaciones de tipo técnico a través de nuestro servicio al cliente pueden prolongar la duración del aparato. Cuando un aparato está defectuoso y ya no puede repararse, por favor considere en la disposición final los siguientes puntos: Este producto no puede ser eliminado junto a la basura domiciliaria. Existe la obligación legal de eliminar los residuos de aparatos eléctricos y electrónicos (RAEE), así como las pilas y acumuladores, por separado de la basura doméstica. Puede reconocer estos residuos por el símbolo del cubo de basura tachado (símbolo RAEE). Usted debe entregar este producto a un lugar oficial para el reciclaje de aparatos eléctricos o electrónicos. Mediante la clasificación por separado y el reciclaje de productos residuales, Usted contribuye a proteger los recursos naturales y asegura que el producto sea eliminado de forma salubre y acorde con el medio ambiente.

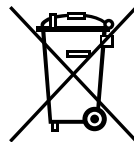

DE

INSTRUKCJA OBSŁUGI MODEL 18610/18615

EN

PRZEDMOWA

FR

NL

IT

ES

PL

Dziękujemy serdecznie za zakup produktu firmy Unold. Prosimy o uważne zapoznanie się z instrukcją obsługi. Pomoże to szybko zapoznać się ze wszystkimi funkcjami nowo zakupionego dozownika gorącej wody (w dalszej części tekstu nazywanym „urządzeniem”).

Proszę dopilnować, aby każdy, kto będzie korzystał z urządzenia, zajmował się jego czyszczeniem lub konserwacją, zapoznał się z instrukcją i się do niej stosował. W żadnym wypadku nie należy przekazywać urządzenia innej osobie bez dołączonej instrukcji obsługi. Z pytaniami, na które nie uda się znaleźć wyczerpującej odpowiedzi w instrukcji obsługi, lub z problemami technicznymi proszę zwracać się do naszego serwisu klienta lub do swojego sprzedawcy.

DANE TECHNICZNE

Moc:	2200–2600 W, 220–240 V~, 50–60 Hz	
Pojemność:	2,5 litrów	
Kolor:	18610 biały, 18615 czarny	
Materiał:	tworzywo sztuczne, stal nierdzewna	
Wymiary:	ok. 28,2 x 14,8 x 30,2 cm (sz. x gł. x wys.)	
Przewód zasilający:	ok. 90 cm	
Waga:	ok. 2,2 kg	
Wyposażenie:	Wydajny dystrybutor gorącej wody w ciągu ok. 5 sekund, 6 ustawień temperatury: 100°C, 85°C, 75°C, 65°C, 55°C i 37°C, 3 ustawienia ilości: 150 ml, 250 ml, 350 ml, łatwy do czyszczenia zbiornik wody o pojemności 2,5 litra	
Akcesoria:	instrukcja obsługi	

Zastrzegamy sobie prawo do błędów i zmian w wyposażeniu, zastosowanej technice, kolorystyce i wzornictwie

OBJAŚNIENIE SYMBOLI

Symbol ten oznacza ewentualne niebezpieczeństwa, które mogą prowadzić do obrażeń lub uszkodzenia urządzenia.



Symbol ten wskazuje na ewentualne niebezpieczeństwo poparzenia. Zawsze postępować tutaj ze szczególną ostrożnością.

DLA WŁASNEGO BEZPIECZEŃSTWA

Prosimy o uważne zapoznanie się z poniższymi wskazówkami i zachowanie instrukcji do wykorzystania w przyszłości.

Osoby w gospodarstwie domowym

1. Prezentowane urządzenie może być używane przez dzieci, które ukończyły 8 lat oraz przez osoby o ograniczonej sprawności fizycznej, sensorycznej lub psychicznej albo dysponujące niewielkim bagażem doświadczenia i/lub wiedzą, o ile będą pozostawać pod nadzorem albo zostaną poinstruowane, jak bezpiecznie korzystać z urządzenia i pojmą, jakiego rodzaju niebezpieczeństwa są z tym związane.
2. Urządzenie nie jest zabawką. Urządzenie nie może służyć dzieciom do zabawy.
3. Zabronione jest czyszczenie i przeprowadzanie rutynowej konserwacji urządzenia przez dzieci, chyba że ukończyły już 8 lat i pozostają pod nadzorem.
4. Urządzenie i kabel należy przechowywać poza zasięgiem dzieci poniżej 8. roku życia.
5. Wszyscy użytkownicy urządzenia, a zwłaszcza dzieci, muszą być świadomi niebezpieczeństwa poparzenia związanego z wydostającą się parą lub gorącą wodą!
6. Rozgrzana woda jest bardzo gorąca – przed wypiciem należy zawsze sprawdzić temperaturę wody.

7. Szczególną ostrożność nakazuje się, jeśli przygotowana woda jest stosowana do odżywiania dzieci. Sprawdzić temperaturę wody np. najpierw na swoim grzbiecie dłoni.
8. Urządzenie jest przeznaczone wyłącznie do użytkowania w gospodarstwach domowych lub do podobnych celów, np.
 - w aneksach kuchennych w sklepach, biurach lub innych miejscach pracy,
 - w gospodarstwach rolnych,
 - do wykorzystywania przez gości w hotelach, motelach lub innego rodzaju obiektach noclegowych,
 - w pensjonatach prywatnych lub domach wakacyjnych.

Instrukcje bezpieczeństwa dotyczące konfiguracji i obsługi urządzenia

9. Urządzenie nie nadaje się do zabudowy w meblach bądź innych przedmiotach.
10. Urządzenie można podłączać wyłącznie do źródła prądu zmiennego o napięciu wskazanym na tabliczce znamionowej.
11. Używać łatwo dostępnego gniazdka, aby w przypadku nieprawidłowości działania itd. urządzenie można było szybko odłączyć od sieci elektrycznej przez wyciągnięcie wtyczki.
12. Przewód zasilający nie może stykać się z wodą ani innymi płynami. Jeśli jednak do tego dojdzie, przed ponownym użyciem musi być całkowicie suchy.
13. Zabronione jest czyszczenie urządzenia w zmywarce do naczyń.
14. Pod żadnym pozorem nie dotykać urządzenia ani przewodu zasilającego mokrymi rękami.
15. Urządzenie jest przeznaczone wyłącznie do użytkowania w gospodarstwach domowych.
16. Ze względów bezpieczeństwa pod żadnym pozorem nie wolno stawiać urządzenia na gorących powierzchniach, na płytach metalowych ani na mokrym podłożu.

17. Urządzenia nie wolno użytkować w pobliżu płomieni, palników gazu i elektrycznych bądź w ogrzewanych piecach.
18. Urządzenia nie wolno stawiać w przyrządzie dezynfekcyjnym bądź w lodówce.
19. Używać dozownika gorącej wody zawsze na wolnej, równej i odpornej na wysokie temperatury powierzchni poza zasięgiem dzieci.
20. Przewód zasilający nie może zwisać znad krawędzi powierzchni roboczej, bo może to prowadzić do wypadków, np. gdy za przewód pociągnie dziecko.
21. Przewód zasilający należy ułożyć w taki sposób, aby nie można go było pociągnąć ani się o niego potknąć.
22. Nie zawijać przewodu zasilającego wokół urządzenia. Grozi to uszkodzeniem przewodu.
23. Z dozownika gorącej wody należy korzystać wyłącznie w zamkniętych pomieszczeniach.
24. Jeśli przewidziana jest eksploatacja w miejscach niestacjonarnych, np. na statkach, należy najpierw skonsultować się w tej kwestii z wyspecjalizowanym elektrykiem.
25. Urządzenie można wykorzystywać wyłącznie do podgrzewania wody. Nie podgrzewać mleka ani innych cieczy, ponieważ może to spowodować uszkodzenia urządzenia.
26. Upewnić się, że pokrywa urządzenia jest mocno zamknięta.
27. Nigdy nie włączać urządzenia, jeśli nie ma wlanej wody lub poziom wody jest za niski do uniknięcia uszkodzeń elementu grzewczego.
28. Nie wlewać do zbiornika więcej niż 2,5 l wody.
29. Nie przesuwac urządzenia, dopóki pracuje, aby uniknąć oparzeń z powodu pryskającej wody.
30. W trakcie użytkowania i po zakończeniu nigdy nie dotykać gorących części urządzenia, takich jak wylot wody – niebezpieczeństwo oparzeń!

31. Nigdy nie sprawdzać temperatury wody bezpośrednio na wylocie częściami ciała – niebezpieczeństwo oparzeń!
32. Aby uniknąć uszkodzeń, urządzenia nie wolno używać z akcesoriami innych producentów lub marek.
33. Po użyciu oraz przed przystąpieniem do czyszczenia wypinać wtyczkę sieciową z gniazdka i odczekać, aż urządzenie ostygnie. W żadnym wypadku nie pozostawiać bez nadzoru urządzenia z wtyczką sieciową wpiętą do gniazdka.
34. Urządzenie, wtyczka i przewód zasilający wymagają systematycznych kontroli pod kątem zużycia lub uszkodzeń. Jeśli kabel zasilający lub inne części są uszkodzone, urządzenie należy przesać do naszego działu obsługi klienta w celu sprawdzenia i naprawy. Nieprawidłowo przeprowadzone naprawy mogą spowodować poważne zagrożenie dla użytkownika i skutkują wykluczeniem roszczeń z tytułu gwarancji.
35. Jeśli kabel przyłączeniowy tego urządzenia jest uszkodzony, musi zostać wymieniony przez producenta, obsługę klienta lub osobę o podobnych kwalifikacjach, aby uniknąć zagrożeń.

**Przestroga!**

Urządzenie w trakcie pracy i bezpośrednio po wyłączeniu jest mocno rozgrzane!

Gorąca woda może spowodować oparzenia!



W żadnym wypadku nie otwierać obudowy urządzenia.

Stwarza to ryzyko porażenia prądem.

Producent nie przejmuje odpowiedzialności za nieodpowiednie bądź wadliwe użytkowanie lub po przeprowadzonych naprawach przez nieautoryzowane zakłady bądź niekompetentne osoby.

WYŚWIETLACZ I PANEL OBSŁUGI

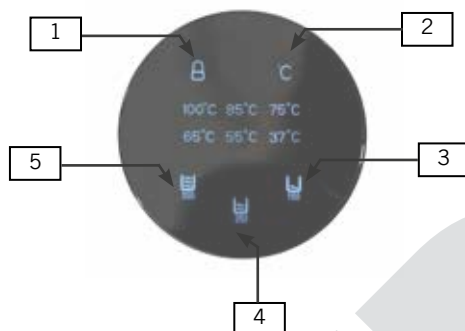

1	Przycisk	Do odblokowywania panelu obsługi
2	Przycisk °C	Do wyboru temperatury: 100°C, 85°C, 75°C, 65°C, 55°C i 37°C oraz temperatury (bez podgrzewania wody)
3	Przycisk 150 ml	Do przygotowywania 150 ml wody
4	Przycisk 250 ml	Do przygotowywania 250 ml wody
5	Przycisk 350 ml	Do przygotowania 350 ml wody oraz do rozpoczęcia procesu płukania (przepuszczenie przez cały zbiornik na wodę)

PRZED PIERWSZYM UŻYCIEM



PRZESTROGA: Urządzenie w trakcie eksploatacji osiąga bardzo wysokie temperatury! Wrząca woda może spowodować oparzenia. Dlatego należy ostrożnie postępować z urządzeniem.

1. Usunąć wszystkie materiały opakowaniowe i, jeśli to konieczne, blokady transportowe i naklejki (nie tabliczkę znamionową lub numer seryjny!). Materiał z opakowania nie może dostać się w ręce dzieci – niebezpieczeństwo uduszenia! Materiały z opakowania powinny zostać zutilizowane zgodnie z lokalnymi przepisami. Wskazówka: Zachować oryginalny karton, aby nieużywane urządzenie bezpiecznie przechowywać lub przy wysyłce bezpiecznie przechować.

DE

EN



FR

NL

IT

ES

PL

2. Proszę sprawdzić, czy urządzenie nie jest uszkodzone. W razie dostrzeżenia jakichkolwiek uszkodzeń proszę nie włączać urządzenia do eksploatacji, lecz zwrócić się do naszego serwisu klienta.
3. Wszystkie części należy wyczyścić wilgotną ściereczką, stosując się do opisu w rozdziale „Czyszczenie i pielęgnacja”.
4. Sprawdzić, czy urządzenie jest ustawione stabilnie oraz czy zamknięcie odpływu resztek wody na dole urządzenia jest prawidłowo zamocowane.
5. Wsunąć podstawkę ociekową w uchwyt na urządzeniu.
6. Napełnić zbiornik na wodę do oznaczenia „Maks.” (ok. 2,5 litra), założyć pokrywkę na zbiornik na wodę i umieścić zbiornik na wodę ponownie w obudowie, przystawiając go na górze i wsuwając w wyznaczoną prowadnicę.
7. Ustawić dostatecznie duże puste naczynie pod wylot wody.
8. Włożyć wtyczkę do gniazdka.
9. Wszystkie symbole zaświeca się na krótko, a następnie przycisk  będzie świecił ciągle.
10. Przytrzymać przycisk wciśnięty przez  ok. 3 sekundy, aby włączyć urządzenie.
11. Naciskać przyciski „°C”, aż na wyświetlaczu będzie migać 100°C, jeśli to wskazanie nie pojawiło się już na wyświetlaczu.
12. Przytrzymać przycisk 350 ml wciśnięty przez ok. 3 sekundy. Rozpocznie się proces płukania.
13. Woda się rozgrzewa i gromadzi pod wylotem wody w urządzeniu. Aby zatrzymać na krótko wylot wody (np. w celu opróżnienia naczynia), należy ponownie nacisnąć przyciski dla 350 ml.
14. Urządzenie jest już gotowe do pracy.

OBSŁUGA





PRZESTROGA: Urządzenie w trakcie eksploatacji osiąga bardzo wysokie temperatury! Wrząca woda może spowodować oparzenia. Dlatego należy ostrożnie postępować z urządzeniem.



Wodę w zbiorniku należy ze względów higienicznych wymieniać codziennie, ponieważ ta woda nie jest podgrzana i mogą ewentualnie powstawać zarodki. Podczas rozgrzewania z niskich temperatury woda nie zagotowuje się. Dlatego podczas przygotowywania żywności dla dzieci itd. należy wlać do zbiornika wodę już zagotowaną i schłodzoną.

1. Przygotować urządzenie zgodnie z opisem w rozdziale „Przed pierwszym zastosowaniem”.
2. Upewnić się, że podstawka ociekowa jest zamocowana.
3. Zdjąć pokrywkę ze zbiornika na wodę.
4. Dolać dostateczną ilość świeżej wody do zbiornika. Można wlać maksymalnie 2,5 litra wody. Wodę można wlać przy pomocy naczynia lub zdjąć i napełnić zbiornik na wodę.
5. Napełniać zbiornik na wodę do oznaczenia „Maks.” (ok. 2,5 litra) i umieścić zbiornik na wodę ponownie w obudowie.
6. Położyć pokrywkę na zbiorniku na wodę.
7. Ustawić wybrane naczynie pod wylot wody na podstawkę ociekową.
8. Przytrzymać przycisk  wciśnięty przez ok. 3 sekundy, aby włączyć urządzenie.
9. Przez naciskanie przycisku „°C” należy wybrać żądaną temperaturę wody. Dopóki podgrzana woda przepływa, ta temperatura jest wyświetlana ciągle, w innym przypadku wskazanie tylko miga.
10. Następnie nacisnąć dwa razy po kolei przycisk dla żądanej ilości wody. Do wyboru jest 150 ml, 250 ml lub 350 ml wody.
11. Wybrana ilość wody wypływa teraz w żądanej temperaturze z wylotu wody. Wskazówka: Długie naciśnięcie przycisku 350 ml umożliwia napełnienie całego zbiornika wody.
12. W razie potrzeby powtórzyć proces.
13. Aby przerwać rozpoczęty proces, należy nacisnąć ponownie przycisk wybranej ilości wody. Urządzenie zatrzyma podgrzewanie oraz wyłączy pompę, jednak jeszcze ścieknie niewielka ilość wody. Aby następnie podgrzać taką samą ilość wody jak wcześniej, należy nacisnąć przycisk ilości wody dwukrotnie lub w razie potrzeby zmienić wybraną temperaturę.

14. Na wypływającą z urządzenia ilość wody mogą wpływać ciągle zmieniające się warunki otoczenia i dlatego może być ona nieco niższa lub wyższa.
15. Jeśli przez ok. 30 sekund nie zostaną wprowadzone żadne dane, urządzenie ze względów bezpieczeństwa wróci do trybu czuwania. Należy ponownie nacisnąć przycisk , aby kontynuować wprowadzanie.
16. Wskazówka: jeśli urządzenie jest w trybie czuwania, ustawiona wcześniej temperatura zostaje zachowana do momentu odłączenia urządzenia od sieci elektrycznej.
17. Kiedy zbiornik na wodę będzie pusty, urządzenie wstrzyma przygotowanie i przycisk  będzie krótko migał. Urządzenie wraca do trybu czuwania. Dolać świeżej wody i uruchomić proces ponownie.
18. Po zakończeniu przygotowywania wody należy wyciągnąć wtyczkę urządzenia z gniazdka.

OCHRONA PRZED PRZEGRZANIEM

Ten dozownik gorącej wody ma ochronę przed przegrzaniem. W przypadku nieprawidłowości działania lub przegrzania urządzenia zostaje ono wyłączone.

1. Wypiąć wtyczkę sieciową z gniazdka.
2. Wyjąć w tym celu zbiornik na wodę.
3. Na spodzie urządzenia wyjąć mały klucz z uchwytu.
4. Tym kluczem nacisnąć przycisk resetowania, znajdujący się na tylnej ścianie obudowy (patrz ilustracja), aż słyszalne będzie lekkie kliknięcie.
5. W ten sposób można ewentualnie użyć innego spiczastego przedmiotu, np. wykałaczki, jednak ze względów bezpieczeństwa elektrycznego nie mogą być to przedmioty z metalu.
6. Zalecamy włożenie klucza ponownie do uchwytu na dolnej stronie urządzenia, aby się nie zgubił.
7. Następnie ponownie włożyć zbiornik na wodę.

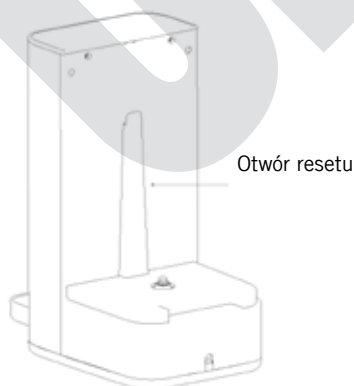

USUWANIE RESZTEK WODY

1. Nagromadzone w urządzeniu resztki wody trzeba regularnie usuwać.
2. W tym celu należy wyjąć wtyczkę z gniazdka.
3. Następnie wyjąć i opróżnić zbiornik na wodę.
4. Na dolnej stronie urządzenia znajduje się zamknięcie na resztki wody.
5. Przytrzymać obudowę, np. nad zlewem.
6. Obrócić ostrożnie urządzenie i zdjąć osłonę zamknięcia.
7. Odczekać, aż nagromadzone resztki wody spłyną.
8. Pamiętać o dobrym przechowywaniu zamknięcia w trakcie opróżniania, ponieważ bez niego woda nie wypływa z wylotu wody, lecz z odpływu resztek wody.
9. Następnie zamknąć odpływ resztek wody osłoną i upewnić się, **że jest ona prawidłowo zamocowana, aby uniknąć przypadkowego wypływu wody.**

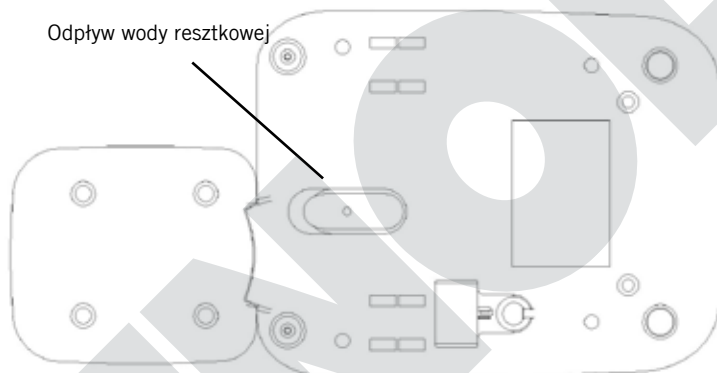

USUWANIE KAMIENIA



PRZESTROGA: Urządzenie w trakcie eksploatacji osiąga bardzo wysokie temperatury! Wrząca woda z roztworem odkamieniającym może spowodować oparzenia. Dlatego należy ostrożnie postępować z urządzeniem.

Funkcja przypomnienia o odkamienianiu

1. Aby zachować żywotność i wydajność urządzenia, należy je regularnie odkamieniać w zależności od twardości wody. W tym celu urządzenie posiada funkcję przypomnienia, która pojawia się zawsze po 12 godzinach pracy przy temperaturze wody powyżej 85°C. Po naciśnięciu przycisku 

wyjścia z trybu gotowości przyciski 150 ml i 250 ml zaczną migać, przypominając o konieczności odkamieniania. Po sześciu sekundach to przypomnienie zniknie i będzie można normalnie obsługiwać urządzenie. Wskazanie to gaśnie jednak na stałe dopiero po przeprowadzeniu odkamieniania.

Odkamienianie

- Należy używać dostępnego w sprzedaży odkamieniacza do czajników i postępować zgodnie z instrukcjami producenta oraz odpowiednio napełnić zbiornik na wodę.
- Umieść wystarczająco duży pojemnik pod wylotem wody lub umieść urządzenie w stabilnej pozycji na krawędzi zlewu.
- Upewnij się, że urządzenie nie znajduje się w trybie gotowości. Naciśnij jednocześnie przyciski 150 ml i 250 ml, a rozpocznie się proces odkamieniania i oba przyciski  zaczną migać.
- Po zakończeniu procesu odkamieniania oba przyciski zgasną, a przycisk zaświeci się.
- Zakończ proces odkamieniania, napełniając całkowicie zbiornik na wodę świeżą wodą do oznaczenia „Max.” i pozwalając, aby woda całkowicie wypłynęła.
- Następnie przepłucz zbiornik czystą wodą.
- Uwaga: Jeśli chcesz przerwać proces odkamieniania, naciśnij krótko przycisk 150 ml lub 250 ml. Urządzenie natychmiast się zatrzyma.

CZYSZCZENIE I PIEŁĘGNACJA



Przed przystąpieniem do czyszczenia poczekać, aż urządzenie całkowicie ostygnie. Przed przystąpieniem do czyszczenia należy wyciąć wtyczkę sieciową z gniazdka!

- Zabrania się zanurzania urządzenia z wszystkimi częściami w wodzie lub jakiegokolwiek innej cieczy, jak również czyszczenia ich w zmywarce do naczyń.
- Obudowę i zbiornik na wodę należy przetrzeć wilgotną ściereczką, ewentualnie z dodatkiem niewielkiej ilości płynu do mycia naczyń. Odradza się stosowania ostrych środków szorujących, wełny stalowej, przedmiotów metalowych, ostrych detergentów lub środków dezynfekujących, ponieważ mogą one spowodować uszkodzenia.
- Zanim będzie można ponownie skorzystać z urządzenia, musi być ono całkowicie suche.
- Jeśli urządzenie nie będzie używane przez dłuższy czas, zalecamy przechowywanie go w niezabezpieczonym i niezapylnym miejscu. Wskazówka: przechowywać w oryginalnym opakowaniu.

WARUNKI GWARANCJI

Udzielamy na nasze produkty 24 miesięcznej gwarancji od daty zakupu (warunkiem jest zachowanie faktury zakupu lub paragonu) na szkody, które przy użytkowaniu zgodnym z przeznaczeniem wskazują na wadę fabryczną. W czasie trwania gwarancji usuniemy wady materiałowe bądź fabryczne zgodnie z naszym osądem poprzez naprawę lub wymianę. Gwarancja udzielana jest na produkty sprzedawane na terenie Niemiec i Austrii. W innych krajach proszę zwrócić się do właściwego Importera. Urządzenia, w których wymagane jest usunięcie wady, proszę przesać razem z kopią faktury zakupu, na której musi być widoczna data zakupu, z załączonym opisem wady, w oryginalnym pudełku, dobrze zapakowane na adres serwisu. Możesz wydrukować dokument zwrotny na naszej stronie internetowej <https://unold.de/pages/rucksendungen>. (tylko dla wpisów z Niemiec i Austrii). Gwarancja nie obejmuje szkód wynikających ze zużycia, użytkowania niezgodnie z przeznaczeniem i nieprzestrzegania wskazówek dotyczących konserwacji i pielęgnacji. Roszczenie gwarancji wygasa, jeżeli naprawa bądź otwarcie przedmiotu będą przeprowadzone przez stronę trzecią. Ewentualne roszczenia użytkownika końcowego wobec sprzedawcy/dealera nie są ograniczone tą gwarancją.

UTYLIZACJA / OCHRONA ŚRODOWISKA

Nasze urządzenia wyprodukowane zostały na wysokim poziomie do długiego użytkowania. Regularna konserwacja i fachowe naprawy poprzez nasz serwis mogą wydłużyć pracę urządzenia. W razie kiedy urządzenie jest uszkodzone i nie nadaje się do naprawy, proszę przestrzegać zaleceń. Ten produkt nie może być zutylizowany razem z normalnymi odpadami domowymi.

Zużyty sprzęt elektryczny i elektroniczny (WEEE) oraz baterie i akumulatory muszą być utylizowane oddzielnie od odpadów domowych. Zużyty sprzęt można rozpoznać po symbolu przekreślonego kosza na śmieci (symbol WEEE). Muszą Państwo dostarczyć ten produkt do zbiorczego punktu recyklingowego dla urządzeń elektrycznych i elektronicznych. Poprzez oddzielne zbieranie i recykling odpadów pomagają Państwo chronić naturalne zasoby i sprawiają, że ten produkt będzie zutylizowany w sposób bezpieczny dla zdrowia i środowiska naturalnego.

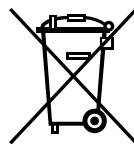

Aus dem Hause

UNOLD®

Impressum:

Bedienungsanleitung Modell 18610/18615

Stand: Dezember2023/nr

Copyright ©

UNOLD AG

Mannheimer Straße 4

68766 Hockenheim

Telefon +49 (0)6205/94 18-0

Telefax +49 (0)6205/94 18-12

E-Mail info@unold.de

Internet www.unold.de