

# exQUISIT

**Einbau-Gefrierschrank**  
**Built-in freezer**  
**EGS101-080E**

Gebrauchsanweisung

## **Einleitung**

Vor Inbetriebnahme des Gerätes unbedingt die Gebrauchsanweisung aufmerksam durchlesen. Die Gebrauchsanweisung enthält wichtige Sicherheitshinweise für den Betrieb und den Unterhalt des Gerätes. Korrektes Bedienen trägt wesentlich zur effizienten Energienutzung bei und minimiert den Energieverbrauch im Betrieb.

Eine unsachgemäße Verwendung des Gerätes kann gefährlich sein, insbesondere für Kinder.

Die Gebrauchsanweisung zum späteren Nachschlagen aufbewahren und an eventuelle Nachbesitzer weitergeben.

Der Hersteller arbeitet ständig an der Weiterentwicklung aller Typen und Modelle. Deshalb behalten wir uns Änderungen in Form, Ausstattung und Technik vor.

## **CE-Konformität**

Dieses Gerät entspricht zum Zeitpunkt seiner Markteinführung den Anforderungen, die in den Richtlinien des Rates zur Angleichung der Rechtsvorschriften der Mitgliedsstaaten über die elektromagnetische Verträglichkeit RL 2014/30/EU und über die Verwendung elektrischer Betriebsmittel innerhalb bestimmter Spannungsgrenzen RL 2014/35/EU festgelegt sind.

Dieses Gerät ist mit dem CE-Zeichen gekennzeichnet und verfügt über eine Konformitätserklärung zur Einsichtnahme durch die zuständigen Marktüberwachungsbehörden.

## Gerät kennenlernen

Lieferumfang

- 1x Gerät
- 1x Gebrauchsanweisung
- 1x Einbauanleitung
- 1x Servicekarte

\*) Im Textverlauf wird der Begriff Gerät für Gefrierschrank verwendet.

## Gefrierraum

- 4x Gefrierschublade

## Bezeichnung

- 1) Temperaturregler
- 2) Gefrierschubladen

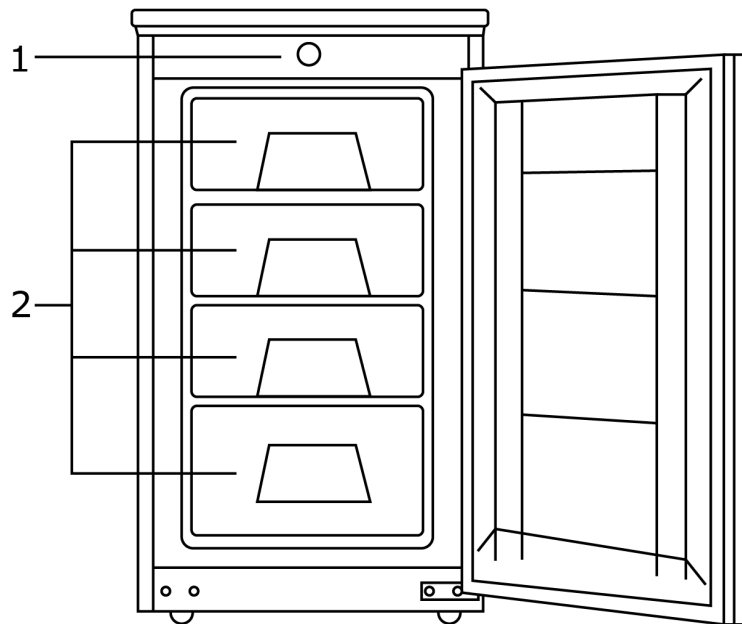

## Temperaturregler

OFF = AUS

Stufe 1 - 7 = Gefrierstufen

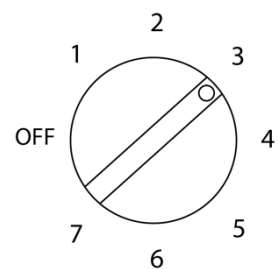

## Inhaltsverzeichnis

1	Zu Ihrer Sicherheit.....	6
1.1	Bestimmungsgemäße Verwendung .....	6
1.2	Fehlgebrauch .....	7
1.3	Sicherheit zu bestimmten Personengruppen .....	7
1.4	Restgefahren .....	8
1.5	Gefahren durch Kältemittel .....	8
2	Aufstellen und Anschließen .....	9
2.1	Türanschlag wechseln .....	9
2.2	Gerät aufstellen .....	10
2.3	Nivellieren .....	11
3	Inbetriebnahme .....	12
3.1	Gerät ein-/ausschalten .....	12
3.2	Lebensmittel richtig lagern .....	13
3.3	Übersicht Lagerempfehlungen Gefrierraum .....	15
3.4	Energie sparen.....	16
4	Wartung und Pflege.....	16
4.1	Gerät reinigen.....	17
4.2	Gerätetürdichtung reinigen / wechseln .....	17
4.3	Abtauen .....	18
4.4	Gerät außer Betrieb nehmen.....	18
5	Betriebsgeräusche / Fehler beheben .....	19
6	Ersatzteile / Kundenservice .....	20
7	Garantiebedingungen .....	21
8	Entsorgung .....	22
9	For your safety .....	25
9.1	Intended use .....	25
9.2	Misuse .....	26
9.3	Safety to certain groups of people .....	26
9.4	Residual risks .....	27
9.5	Hazards due to refrigerants .....	27
10	Set up and connect .....	28
10.1	Change door hinge.....	28
10.2	Set up unit.....	29
10.3	Levelling.....	30
11	Commissioning .....	31
11.1	Switching the unit on/off.....	31
11.2	Store food correctly.....	32
11.3	Overview storage recommendations freezer .....	34
11.4	Save energy.....	35
12	Maintenance and care.....	35

12.1	Clean unit .....	36
12.2	Clean / change appliance door seal .....	36
12.3	Defrosting.....	37
12.4	Taking the unit out of operation.....	37
13	Operating noises / troubleshooting .....	38
14	Spare parts / Customer service.....	39
15	Warranty conditions .....	40
16	Disposal.....	41

## 1 Zu Ihrer Sicherheit

---

Für eine sichere und sachgerechte Anwendung die Gebrauchsanweisung und weitere produktbegleitende Unterlagen sorgfältig lesen und für spätere Verwendung aufbewahren. Alle Sicherheitshinweise in dieser Gebrauchsanweisung sind mit einem Warnsymbol versehen. Sie weisen frühzeitig auf mögliche Gefahren hin. Diese Informationen unbedingt lesen und befolgen.

### Erklärung der Sicherheitshinweise

#### **GEFAHR**

Bezeichnet eine gefährliche Situation, welche bei Nichtbeachtung zum Tod oder zu schwerwiegenden Verletzungen führt!

#### **WARNUNG**

Bezeichnet eine gefährliche Situation, welche bei Nichtbeachtung zum Tod oder zu schwerwiegenden Verletzungen führen kann!

#### **VORSICHT**

Bezeichnet eine gefährliche Situation, welche bei Nichtbeachtung zu leichten oder mäßigen Verletzungen führen kann!

#### **ACHTUNG**

Bezeichnet eine Situation, welche bei Nichtbeachtung zu Sachschäden führt.

 **STROMSCHLAGGEFAHR!**

 **VERBRÜHUNGSGEFAHR!**

 **BRANDGEFAHR!**



- Informationen und Hinweise, die zu beachten sind.
- Markiert eine Aufzählung
- ✓ Markiert Prüfungsschritte der Reihe nach
- 1. Markiert Arbeitsschritte der Reihe nach
- Beschreibt die Reaktion des Gerätes auf den Arbeitsschritt

### 1.1 Bestimmungsgemäße Verwendung

Gerät ist für die Verwendung im privaten Gebrauch/Haushalt bestimmt. Es eignet sich zum Gefrieren von Lebensmitteln.

- Gerät nicht für andere Zwecke als zum Gefrieren von Lebensmitteln benutzen. Der Hersteller übernimmt keine Haftung für eventuelle Schäden.
- Umbauten oder Veränderungen am Gerät sind aus Sicherheitsgründen nicht zulässig.
- Geräte mit einem mechanischen Temperaturregler sind für die Nutzung bis zu einer Höhe von maximal 2000 Metern über den Meeresspiegel bestimmt.
- Jedwede Verwendung, die außerhalb dieser Anwendungsbereiche liegt, ist nicht bestimmungsgemäß und gilt somit als Fehlgebrauch.

## 1.2 Fehlgebrauch

Folgende Tätigkeiten gelten als Fehlgebrauch und sind somit untersagt:

- Keine Medikamente, Blutplasma, Laborpräparate oder ähnlichen der Medizinprodukterichtlinie 2007/47/EG zu Grunde liegenden Stoffe und Produkte im Kühlschrank lagern und kühlen.
- Keine explosiven Stoffe oder Sprühdosen mit brennbaren Treibmitteln, wie z.B. Butan, Propan, Pentan usw. im Gerät lagern.
- Keine kohlenensäurehaltigen, schäumenden Getränke im Gefrierfach lagern.
- Keine Flaschen im Gefrierfach lagern, es sein denn es ist vom Hersteller zugelassen.
- Keine Lebensmittel in die Gefrierfächer pressen.
- Keine elektrischen Geräte innerhalb des Lebensmittel-Lagerraumes betreiben, die nicht vom Hersteller freigegeben sind.
- Für die gewerbliche Nutzung ist das Gerät nicht geeignet.
- Gerät nicht im Freien aufstellen.
- Gerät nicht mit Mehrfachsteckdosen am Stromnetz anschließen.
- Netzkabel nicht auf Spannung verlegen.
- Netzkabel nicht knicken.
- Gerät so aufstellen, dass der Netzstecker zugänglich ist.
- Den Netzstecker nicht am Netzkabel aus der Steckdose ziehen.

## 1.3 Sicherheit zu bestimmten Personengruppen

Das Gerät dürfen Kinder ab 8 Jahren sowie Personen, deren physische, sensorische oder mentale Fähigkeiten beeinträchtigt sind, oder die einen Mangel an Erfahrung und/oder Wissen vorweisen, bedienen. Jedoch muss man sie dabei beaufsichtigen oder bezüglich des sicheren Gebrauchs des Geräts unterweisen und sie müssen die möglichen Gefahren verstehen.

- Reinigung und Wartung des Geräts dürfen Kinder nur unter Beaufsichtigung eines Erwachsenen durchführen.
- Kinder beaufsichtigen, um sicherzustellen, dass sie nicht mit dem Gerät spielen.

### **GEFAHR**

#### **STRANGULATIONSGEFAHR DURCH NETZKABEL!**

Kinder unter 8 Jahren vom Netzkabel des Geräts fernhalten.

### **GEFAHR**

#### **ERSTICKUNGSGEFAHR DURCH VERPACKUNGSMATERIALIEN!**

Kinder von den Verpackungsmaterialien fernhalten.

### **GEFAHR**

#### **ERSTICKUNGSGEFAHR DURCH ALTGERÄT!**

Spielende Kinder können sich im Gerät einsperren oder in andere lebensgefährliche Situationen geraten.

- ✓ Vorhandene Schnapp- und Riegelschlösser entfernen oder zerstören.
- ✓ Kinder nicht mit dem Gerät spielen lassen.
- ✓ Kinder in der Nähe des Altgeräts immer beaufsichtigen.

## 1.4 Restgefahren

### **GEFAHR**

#### **STROMSCHLAGGEFAHR!**

- Den Netzstecker am Netzkabel beim Einstecken und Herausziehen nie mit feuchten oder nassen Händen anfassen.
- Das Gerät nur nach Angaben der Gebrauchsanweisung montieren und anschließen.
- Im Notfall sofort den Netzstecker aus der Steckdose ziehen.
- Vor jedem Reinigungs- oder Wartungseingriff den Netzstecker aus der Steckdose ziehen.
- Ein beschädigtes Netzkabel unverzüglich durch unseren Kundendienst ersetzen lassen.
- Sind Netzkabel oder Netzstecker beschädigt, Gerät nicht mehr benutzen.
- Außer den in dieser Gebrauchsanweisung beschriebenen Reinigungs- und Wartungsarbeiten keine Eingriffe am Gerät vornehmen.

### **WARNUNG**

#### **BRANDGEFAHR!**

- Bei unzureichender Luftzirkulation kann sich ein Wärmestau bilden, wodurch ein Brand entstehen kann.
- Vorgeschriebene Abstände für die Geräterückwand, -seite und -oberkante unbedingt einhalten (s. Kapitel Gerät aufstellen).
- Kompressor und Verflüssiger (modellabhängig) frei von Staub und Gegenständen halten.

## 1.5 Gefahren durch Kältemittel

### **WARNUNG**

#### **GESUNDHEITSGEFAHR!**

Ist der Kältekreislauf beschädigt, tritt das Kältemittel Isobutan R600a aus. Das Kältemittel ist bei Kontakt mit den Augen und beim Einatmen gesundheitsschädlich.

### **WARNUNG**

#### **ENTZÜNDLICHES GAS!**

#### **EXPLOSIONS- UND BRANDGEFAHR!**

- Im Kältemittel-Kreislauf des Gerätes befindet sich das Kältemittel Isobutan (R600a), ein Naturgas mit hoher Umweltverträglichkeit, das brennbar ist.
- Eingriffe in das Kältesystem sind nur autorisierten Fachkräften erlaubt.
- Kältekreislauf nicht beschädigen, z.B. durch Aufstechen der Kältemittelkanäle mit scharfen Gegenständen, Abknicken von Rohrleitungen.
- Beim Transportieren, Aufstellen, Warten und Entsorgen des Gerätes keine Teile des Kältekreislaufes beschädigen.
- Damit im Falle eines Lecks im Kältemittel-Kreislauf kein zündfähiges Gas-Luft-Gemisch entstehen kann, muss der Aufstellraum laut Norm EN 378 eine Mindestgröße von 1 m<sup>3</sup> je 8 g Kältemittel haben. Die Menge an Kältemittel im Gerät steht auf dem Typenschild.

#### **Vorgehen bei beschädigtem Kältekreislauf:**

- Offenes Feuer und Zündquellen unbedingt vermeiden.
- Den Raum, in dem das Gerät steht, gut durchlüften.
- Den Kundendienst kontaktieren.



## 2 Aufstellen und Anschließen

Vor dem Aufstellen und Anschließen des Geräts sicherstellen, dass

- das Gerät vom Stromnetz getrennt ist (s. Kapitel Restgefahren) und
- die Aufstellbedingungen erfüllt sind (s. Kapitel Gerät aufstellen).

### Gerät auspacken

Die Verpackung muss unbeschädigt sein. Das Gerät auf Transportschäden überprüfen. Ein beschädigtes Gerät auf keinen Fall anschließen. Im Schadensfall an den Lieferanten wenden.

## VORSICHT

### VERLETZUNGSGEFAHR UND SACHSCHADEN!

- Transport immer mit einer zweiten Person durchführen.
- Verpackungsmaterial nicht mit einem scharfen Gegenstand, z.B. Teppichmesser durchtrennen.

### Transportschutz entfernen

Das Gerät sowie Teile der Innenausstattung sind für den Transport geschützt.

- ✓ Alle Klebestreifen auf der rechten und linken Seite der Gerätetür sowie die Styroporteile vom Verflüssiger an der Geräterückseite (modellabhängig) entfernen.
- ✓ Alle Klebebänder und Verpackungsteile aus dem Innenraum des Gerätes entfernen.
- ✓ Kleberückstände mit Laugenwasser entfernen.

Auf dem Gerät können sich Sticker mit Warnhinweise befinden. Diese unbedingt beachten und nicht vom Gerät entfernen.

### 2.1 Türanschlag wechseln

Das Gerät bietet die Möglichkeit den Türanschlag von links nach oder umgekehrt zu versetzen.

## ACHTUNG

### SACHSCHADEN!

Gerät bei Türmontage nicht mehr als 45° kippen, um das Kühlsystem nicht zu beschädigen.

Für den Türanschlagwechsel benötigte Werkzeuge:

BEZEICHNUNG	WERKZEUG
Kreuzschlitz-Schraubendreher	
Schraubendreher, flach	
Sechskantschlüssel	

## Türanschlag wechseln

### SCHRITTFOLGE

Arbeitsschritte für den Türanschlagwechsel:

1. Die Schrauben vom Abdeckblech lösen.
2. Die Gerätetür festhalten, das Abdeckblech abnehmen.
3. Vorsichtig die Tür aus dem unteren Scharnier herausheben und zur Seite stellen.
4. Den Stift von der Gerätetür oben herausschrauben und auf der anderen Seite (nach dem Entfernen der Abdeckkappe) einschrauben; die Abdeckkappe auf der anderen Seite anbringen.
5. Das untere Scharnier abschrauben.
6. Den Stift von der Gerätetür unten herausschrauben und auf der anderen Seite einschrauben.
7. Die Abdeckkappen unten links entfernen, das Scharnier um 180° drehen und an der gegenüberliegenden Seite in die dafür vorgesehenen Schraublöcher wieder einschrauben.
8. Die Abdeckkappen unten auf der anderen Seite anbringen.
9. Die Gerätetür auf der linken Seite in das Scharnier einsetzen und schließen.
10. Das Abdeckblech auf den oberen Stift setzen, ausrichten und festschrauben.

## 2.2 Gerät aufstellen

Das Gerät

- Entsprechend den vorgeschriebenen Mindestabständen aufstellen.
- in einem gut belüfteten und trockenen Raum aufstellen, dessen Umgebungstemperatur der Klimaklasse entspricht, für die das Gerät ausgelegt ist.

## ACHTUNG

### SACHSCHADEN!

Das Gerät nach dem Transport für 12 Stunden stehen lassen, damit sich das Kältemittel im Kompressor sammeln kann. Das Nichtbeachten könnte den Kompressor beschädigen und damit zum Ausfall des Gerätes führen. Der Garantieanspruch erlischt in diesem Fall.

Die Klimaklasse ist auf dem Typenschild (im Innenraum oder auf der Rückseite des Gerätes) und dem Produktdatenblatt ersichtlich. Die Umgebungstemperatur wirkt sich auf den Stromverbrauch und die einwandfreie Funktion des Gerätes aus.

KLIMAKLASSE	TEMPERATURBEREICH
(SN) erweiterte gemäßigte Zone	+10 °C bis +32 °C
(N) gemäßigte Zone	+16 °C bis +32 °C
(ST) subtropische Zone	+16 °C bis +38 °C
(T) tropische Zone	+16 °C bis +43 °C

### Mindestabstände für Be- und Entlüftung

Die Luftzirkulation an der Geräterückwand, -seite und -oberkante beeinflusst den Energieverbrauch und die Gefrierleistung (je nach Modell). Unbedingt die Mindestabstände für die Belüftung des Gerätes einhalten, die in der nachfolgenden Zeichnung aufgeführt sind. Bei Nichteinhalten der Mindestabstände kann die gestaute Luft nicht ableiten und der Kompressor ist durchgehend in Betrieb, was die Lebensdauer des Gerätes verkürzt.

## Mindestabstände für Be- und Entlüftung

Die Luftzirkulation an der Geräterückwand beeinflusst den Energieverbrauch und die Gefrierleistung.

Der Einbauschrank muss über eine Zwangsbe- und -entlüftung verfügen (s. Abbildung).

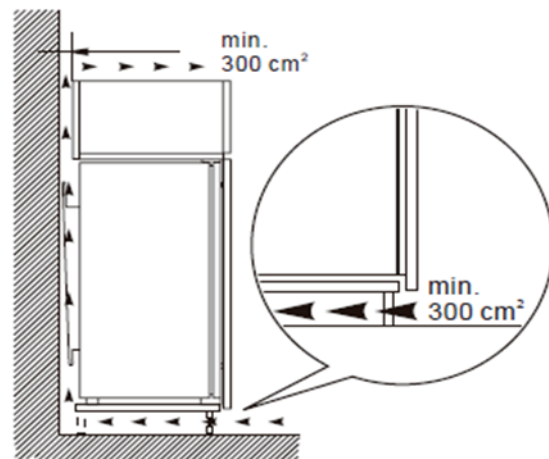

	Nischenmaße	Gerätemaße
<b>Höhe</b>	873-876	871
<b>Breite</b>	560	540
<b>Tiefe</b>	560	540

## 2.3 Nivellieren

Bei geringfügig unebener Auflagefläche das Gerät mit den vorderen Füßen ausgleichen.

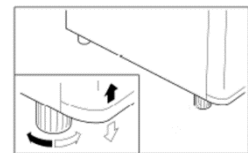

### 3 Inbetriebnahme

Das Gerät sowie die Teile der Innenausstattung vor Inbetriebnahme gründlich reinigen (s. Kapitel Wartung und Pflege).

- Die Temperaturstufe je nach Umgebungstemperatur (Aufstellort), bei Änderung der Bestückung oder bei häufigem Öffnen der Gerätetür anpassen.
- Bei sehr hohen sommerlichen Temperaturen den Temperaturregler auf eine höhere Stufe stellen, um die gewünschte Gefriertemperatur zu halten.
- Für den optimalen Energieverbrauch die Schubladen, im Gerät so belassen wie abgebildet (s. Kapitel Lebensmittel richtig lagern).

#### 3.1 Gerät ein-/ausschalten

1. Das Gerät am Strom anschließen.
2. Zum Einschalten des Gerätes den Temperaturregler von "OFF" nach rechts auf die gewünschte Gefrierstufe drehen. Der Temperaturregler befindet sich oben mittig an der Front des Gerätes.
3. Zum Ausschalten des Gerätes den Temperaturregler auf „OFF“ drehen.

## ACHTUNG

### SACHSCHADEN!

Das Gerät nicht unmittelbar nach einem Stromunterbruch einschalten.

#### Temperatur einstellen

Empfohlene Temperatureinstellung	
Umgebungstemperatur	Gefrierraum
Warm 32°C – 38°C	
	Einstellung 5
Normal 25°C – 32°C	
	Einstellung 4
Kalt 16°C – 25°C	
	Einstellung 3

Die Temperatur hängt von bestimmten Faktoren ab, wie z.B. Aufstellungsort, Umgebungstemperatur, Häufigkeit des Türöffnens (Öffnens des Gerätedeckels) oder Bestückung des Gerätes.

1. Die Innentemperatur des Gerätes mit dem Temperaturregler einstellen.
2. Bei Erstbetrieb den Temperaturregler auf die höchste Stufe (MAX) stellen.  
→ Nach ca. 6 Stunden hat das Gerät seine normale Betriebstemperatur erreicht und ist einsatzfähig.
3. Den Temperaturregler auf eine mittlere Stufe zurückstellen.

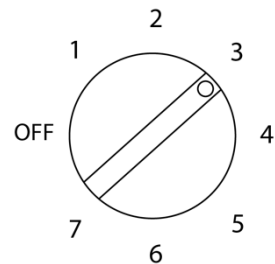

### 3.2 Lebensmittel richtig lagern

Der Gefrierraum eignet sich für die Langzeitlagerung von Tiefkühlware und zum Einfrieren von frischen Lebensmitteln.

## **WARNUNG**

### **GESUNDHEITSGEFAHR!**

Ist das Gerät abgeschaltet oder ist der Strom ausgefallen, sind die Lebensmittel nicht ausreichend gekühlt. Eingelagerte Lebensmittel können an- oder auftauen und verderben. Bei Verzehr der an- oder aufgetauten Lebensmittel besteht die Gefahr einer Lebensmittelvergiftung.

- Nach einem Stromausfall prüfen, ob die eingelagerten Lebensmittel noch genießbar sind.
- Eingefrorene Lebensmittel, die nach einem Stromausfall erkennbar angetaut sind, entsorgen.
- Keine Lebensmittel einfrieren, die schon einmal an- oder aufgetaut sind.

## **VORSICHT**

### **VERLETZUNGSGEFAHR!**

Das Berühren von Gefriergut, Eis und Metallteilen im Inneren des Gefriertraumes kann bei sehr empfindlicher Haut verbrennungsähnliche Symptome hervorrufen.

Tiefkühlgut nicht mit feuchten oder nassen Händen entnehmen; die Hände könnten daran festfrieren.

#### **Bei der Lagerung im Gefrierraum folgendes beachten:**

- Bei einem Stromausfall die Gerätetür geschlossen lassen. Die Lebensmittel bleiben mehrere Stunden gefroren (s. Produktdatenblatt „Lagerzeit bei Störung“).
- Nur einwandfreie Lebensmittel verwenden.
- Kühlkette von Tiefkühlprodukten nicht unterbrechen.
- Den Zeitraum zwischen dem Kauf und dem Einlegen des Gefrierguts in das Gerät so gering wie möglich halten.
- Kontamination von Lebensmitteln mit rohem Fleisch und rohem Fisch vermeiden. Fleischsaft darf nicht mit anderen Lebensmitteln in Berührung kommen.
- Nicht zu große Mengen auf einmal einfrieren. Die Qualität der Lebensmittel wird am besten erhalten, wenn sie schnell bis zum Kern durchgefroren sind. Die maximale Menge an Lebensmitteln, die Sie innerhalb von 24 Stunden einfrieren können, ist auf dem Typenschild und im Produktdatenblatt angegeben.
- Das Gefriergut immer in direktem Kontakt mit dem Schubladenboden lagern. Einen Zwischenraum zwischen den einzelnen Gefriergütern lassen, damit die kalte Luft zirkulieren kann.
- Hochprozentige, alkoholhaltige Getränke nur dicht verschlossen und stehend lagern. Die Hinweise des Getränkeherstellers berücksichtigen.
- Kinder im Alter von 3 bis 8 Jahren dürfen das Gerät be- und entladen.





- Sind Gerätetüren längere Zeit offen, führt dies zu einer erheblichen Temperaturerhöhung in den Fächern des Gerätes. Eingelagerte Lebensmittel können dadurch schneller verderben.
- Gefrierschubladen sind aus Sicherheitsgründen mit einer Stoppeinrichtung versehen. Sie können sie jedoch ganz entnehmen, indem Sie sie hochziehen und dann herausnehmen. Das Einsetzen erfolgt in umgekehrter Reihenfolge.

Zum Einfrieren nicht geeignet sind u.a.

- ganze Eier in Schale,
- Blattsalate,
- Radieschen,
- Sauerrahm,
- Mayonnaise.

### Beschreibung Gefrierfächer nach \*-Fach

FÄCHER-TYP	ZIEL-LAGERTEMPERATUR	GEEIGNET ZUM...
„Null-Sterne-Fach“	- 6 °C ~ + 0 °C	Aufbewahren von frischem Fleisch und frischem Fisch über einen Zeitraum von einem bis maximal drei Tagen sowie zum Lagern oder Herstellen von Eiswürfeln. Nicht geeignet zum Einfrieren von frischen Lebensmitteln.
	≤ - 6 °C	Aufbewahren von Tiefkühlprodukten über einen Zeitraum von maximal einem Monat. Nicht geeignet zum Einfrieren von frischen Lebensmitteln.
	≤ - 12 °C	Aufbewahren von Tiefkühlprodukten über einen Zeitraum von maximal zwei Monaten sowie zum Lagern oder Herstellen von Eiscreme und Eiswürfeln. Nicht geeignet zum Einfrieren von frischen Lebensmitteln.
	≤ - 18 °C	Aufbewahren von Tiefkühlprodukten über einen Zeitraum von maximal drei Monaten. Nicht geeignet zum Einfrieren von frischen Lebensmitteln.
	≤ - 18 °C	Aufbewahren von Tiefkühlprodukten und zum Einfrieren von frischen Lebensmitteln über einen längeren Zeitraum.

### 3.3 Übersicht Lagerempfehlungen Gefrierraum

#### GEFRIERRAUM

- ❶ Eis, gefrorene Früchte sowie gefrorene Backwaren, in der oberen Schublade platzieren. In dieser Schublade ist die Temperatur am höchsten (wärmsten).
- ❷ Gefrorenes Gemüse in der mittleren Schublade platzieren.
- ❸ Frische sowie gefrorene Lebensmittel (z.B. Fleisch oder Fisch) in der unteren Schublade platzieren. Der Gefrierprozess dauert höchstens 24 Stunden währenddessen keine neuen Lebensmittel hineinlegen.

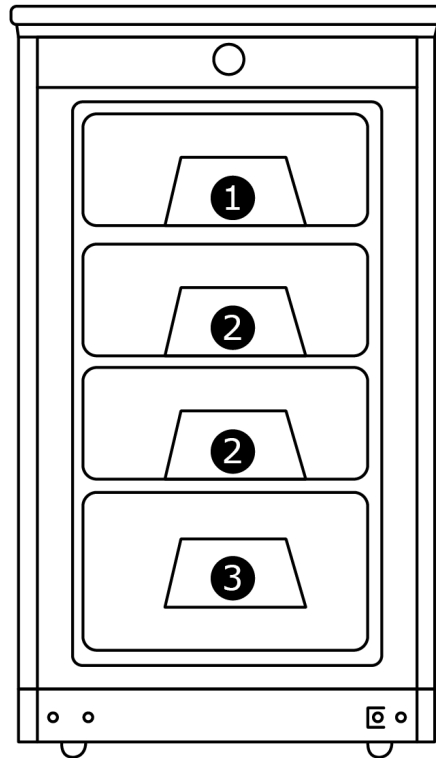

- Vor dem Einfrieren frischer Lebensmittel den Temperaturregler mit einer Vorlaufzeit von ca. 2-3 Stunden auf die höchste Stufe stellen.
- Gefriervermögen der maximalen Menge an Lebensmitteln innerhalb von 24 Stunden ist auf dem Typenschild (im Innenraum oder auf der Rückseite des Gerätes) und dem Produktdatenblatt ersichtlich.

#### Eiswürfel herstellen

Eiswürfelschale (nicht im Lieferumfang enthalten) zu drei Vierteln mit Wasser füllen und waagrecht auf den Boden des Gefrierabteils stellen. Festgefrorene Eiswürfelschale nur mit einem stumpfen Gegenstand lösen (z.B. Löffelstiel). Fertige Eiswürfel lösen sich leichter, wenn die Eiswürfelschale für kurze Zeit unter fließendes Wasser gehalten wird.

### 3.4 Energie sparen

- Das Gerät nicht in der Nähe von Herden, Heizkörpern oder anderen Wärmequellen aufstellen. Bei hoher Umgebungstemperatur läuft der Kompressor häufiger und länger und führt zu erhöhtem Energieverbrauch.
- Auf ausreichende Be- und Entlüftung am Gerätesockel, an den Geräteseiten und an der Geräterückseite achten. Lüftungsöffnungen niemals abdecken. Die Abstandsmaße beachten (s. Kapitel Aufstellen und Anschließen).
- Die Anordnung der Schubladen, Regale und Ablagen, wie sie auf der Abbildung «Gerät kennenlernen» zu ersehen ist, bietet die effizienteste Energienutzung und ist daher möglichst beizubehalten.
- Für einen größeren Stauraum (z.B. bei großem Gefriergut) die mittleren Schubladen entfernen. Die oberen und unteren Schubladen bei Bedarf als letzte herausnehmen.
- Ein gleichmäßig gefülltes Tiefkühlabteil trägt zur optimalen Energienutzung bei. Leere oder halbleere Abteile vermeiden.
- Keine warmen Speisen in den Gefrierschrank stellen. Speisen erst abkühlen lassen.
- Die Temperatur nicht kälter als notwendig einstellen. Das trägt zu einer optimalen Energienutzung bei.
- Die Türdichtungen des Gerätes müssen vollkommen intakt sein, damit die Türen richtig schließen und sich der Energieverbrauch nicht unnötig erhöht.
- Gerät nur öffnen, wenn es erforderlich ist und dann nur so kurz wie möglich. Der Energieverbrauch und die Temperatur im Gerät können ansteigen, wenn die Gerätetür häufig oder lange geöffnet bzw. nicht korrekt verschlossen ist.

## 4 Wartung und Pflege

---

Aus hygienischen Gründen das Gerät außen und innen, einschließlich Türdichtung und Innenausstattung, regelmäßig reinigen.

Vor allen wartungs- und Pflegetätigkeiten sicherstellen, dass das Gerät vom Stromnetz getrennt ist (s. Sicherheitskapitel » Stromschlag).



### **VORSICHT**

#### **VERLETZUNGSGEFAHR!**

- Keine elektrischen Heizgeräte, offene Flammen, Messer o.ä. zum Abtauen benutzen.
- Das Gerät nie mit Dampfreinigungsgeräten reinigen. Feuchtigkeit könnte in elektrische Bauteile gelangen.
- Steht der Temperaturregler auf „OFF“, ist die Kühlung ausgeschaltet, der Stromkreislauf bleibt hingegen aufrechterhalten.

### **ACHTUNG**

#### **SACHSCHADEN!**

- Keine scheuernden, aggressiven Reinigungsmittel benutzen.
- Keine kratzenden Schwämme verwenden.
- Ätherische Öle und organische Lösungsmittel, z.B. Saft von Zitronen- oder Apfelsinenschalen, Buttersäure oder Reinigungsmittel, die Essigsäure enthalten, können Kunststoffteile angreifen. Solche Substanzen nicht mit den Geräteteilen in Kontakt bringen.



#### 4.1 Gerät reinigen

1. Gefriergut herausnehmen. Alles abgedeckt an einem kühlen Ort lagern.
2. Gefrierschubladen zum Reinigen etwas nach oben anheben und herausziehen, bis sie sich nach oben oder unten abschnellen und herausnehmen lassen.
3. Gerät einschließlich Türdichtung und Innenausstattung mit einem Lappen und lauwarmem Wasser unter Zugabe von etwas handelsüblichem Geschirrspülmittel reinigen.
4. Mit klarem Wasser nachwischen und trockenreiben.
5. Die gereinigten Schubladen einsetzen.
6. Verflüssiger (Kondensator) an der Rückseite regelmäßig säubern. Den angesammelten Staub mit dem Staubsauger entfernen.
7. Sicherstellen, dass der Innenraum des Gerätes vollkommen trocken ist.
8. Gerät am Stromnetz anschließen und einschalten.

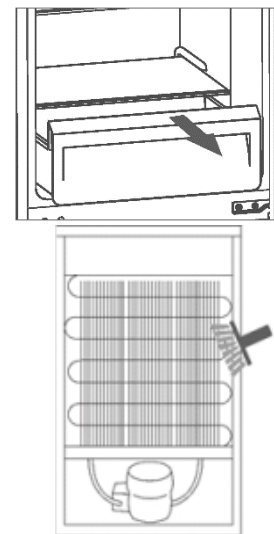

#### 4.2 Gerätetürdichtung reinigen / wechseln

##### Luftdichtheit der Dichtungen von Tür oder Deckel prüfen

1. Ein ausreichend langen Papierstreifen von 50 mm Breite und 0,08 mm -Dicke an verschiedenen Stellen des Gerätes einklemmen.
- Lässt sich das Papier mit einem leichten Widerstand durchziehen, ist die Gerätetürdichtung dicht. (Die Prüfung der Dicke des verwendeten Papiers wird nach ISO 534 durchgeführt)

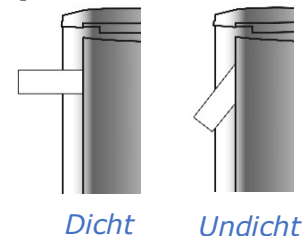

##### Gerätetürdichtung auswechseln

1. Lebensmittel aus dem Geräte nehmen.
2. Gerätetürdichtung aus dem Gerät herausziehen.
3. Gerätetür wie üblich reinigen.
4. Neue Gerätetürdichtung in die Spalten einsetzen.
5. Gerätetürdichtung zuerst in die Ecken einstecken und mit dem Daumen nach drücken / streichen.
6. Falls die Gerätetürdichtung nicht überall gleichmäßig anliegt: vorsichtig mit einem Haartrockner die entsprechenden Stellen anwärmen und mit den Fingern etwas herausziehen.



- Gerätetürdichtung regelmäßig auf Verschmutzungen und Beschädigungen kontrollieren.
- Gerätetürdichtung mit kaltem Wasser reinigen.
- Fett und Öl macht die Gerätetürdichtung porös und spröde. Wenn Fett oder Öl an Türdichtungen gelangt ist: Gerätetürdichtungen sofort mit einem Lappen und lauwarmem Wasser unter Zugabe von etwas handelsüblichem Geschirrspülmittel reinigen.

### **4.3 Abtauen**

#### **Manuelles Abtauen im Gefrierraum**

Im Gefrierraum kann sich nach längerem Gebrauch eine Reif- bzw. Eisschicht bilden. Erreicht diese Eisschicht eine Dicke von 6 – 8 mm, den Gefrierraum abtauen und reinigen. Eine zu starke Reif- bzw. Eisschicht erhöht den Energieverbrauch. Vor dem Abtauen den Temperaturregler auf die höchste Einstellung stellen; das Gefriergut speichert die Kälte für einige Zeit.

1. Netzstecker ziehen.
2. Gerät leeren und die Waren in einem kühlen Raum lagern.
3. Zum schnelleren Abtauen ein Gefäß mit warmem Wasser in den Innenraum des Gerätes stellen.
4. Keine mechanischen Gegenstände zum Entfernen der Eisschicht verwenden.
5. Zuerst die groben Eisstücke und anschließend die kleinen Eisstücke aus dem Gerät entfernen.
6. Gefrierraum einschließlich Innenausstattung mit einem Lappen und lauwarmem Wasser unter Zugabe von etwas handelsüblichem Geschirrspülmittel reinigen.
7. Mit klarem Wasser nachwischen und trockenreiben.
8. Gerät nach der Reinigung wieder am Stromnetz anschließen und einschalten.

#### **4.4 Gerät außer Betrieb nehmen**

Zum Abschalten des Gerätes den Netzstecker ziehen oder Sicherung abschalten bzw. herausdrehen.

- ✓ Lebensmittel entnehmen.
- ✓ Netzstecker ziehen oder Sicherung abschalten bzw. herausdrehen.
- ✓ Gerät abtauen und gründlich reinigen (s. Kapitel Wartung und Pflege).
- ✓ Gerätetür geöffnet lassen, um Geruchs- und Schimmelbildung zu vermeiden.

## 5 Betriebsgeräusche / Fehler beheben

Reparaturen an elektrischen Geräten ausschließlich vom Kundendienst ausführen lassen (s. Kapitel Ersatzteile / Kundenservice). Eine falsch bzw. nicht fachgerecht durchgeführte Reparatur kann Gefahren für den Benutzer herbeiführen.

Bei einer nicht fachgerecht durchgeführten Reparatur erlischt der Garantieanspruch.

### Betriebsgeräusche

GERÄUSCHE	GERÄUSCHART	URSACHE / BEHEBUNG
Normale Geräusche	Murmeln	Wird vom Kompressor verursacht, wenn er in Betrieb ist.
	Flüssigkeitsgeräusch	Entsteht durch die Zirkulation des Kältemittels im Aggregat.
	Klickgeräusche	Der Temperaturregler schaltet den Kompressor ein oder aus.
	Vibrieren des Verflüssigers (nur bei sichtbarem Verflüssiger an der Geräterückseite)	Prüfen, ob der Verflüssiger an der Geräterückseite locker ist. Verflüssiger befestigen.

### Fehler beheben

STÖRUNG	MÖGLICHE URSACHEN	MASSNAHMEN
Kühlgruppe läuft zu häufig an und zu lange.	Gerätetür wird zu oft geöffnet.	Nicht unnötig die Gerätetür öffnen.
	Luftzirkulation um das Gerät ist behindert.	Die Umgebung des Gerätes freilassen.
Gerät gefriert nicht richtig.	Gerät ist ausgeschaltet oder wird nicht mit Strom versorgt.	Stromversorgung und Sicherungen überprüfen. Prüfen, ob der Netzstecker richtig in der Steckdose steckt. Prüfen, ob Spannung an der Steckdose anliegt.
	Temperaturregler steht auf "OFF".	Temperaturregler-Einstellungen prüfen.
	Umgebungstemperatur ist zu niedrig.	(s. Kapitel Gerät aufstellen)
	Tür nicht fest verschlossen oder Türdichtung liegt nicht voll auf.	(s. Kapitel Gerätetürdichtung reinigen / wechseln).
Seitenwand ist sehr warm (nur für Modelle mit eingeschäumtem Verflüssiger).	Der Verflüssiger gibt warme Luft an die Umgebung ab. Bei zu hoher Umgebungstemperatur kann ein Wärmestau entstehen. Sobald die Umgebungstemperatur gesunken ist, kühlt das Gerät wieder normal. Unbedingt die Abstände einhalten (s. Kapitel Gerät aufstellen).	Keine Maßnahme notwendig.

## 6 Ersatzteile / Kundenservice

---

Folgende Ersatzteile sind beim Kundendienst erhältlich (Abhängig vom Gerät):

- (1) Thermostate, Temperatursensoren, Leiterplatten und Lichtquellen;
- (2) Türgriffe, Türscharniere, Einlegeböden und Einschübe

Die Ersatzteile sind 7 Jahre nach dem Inverkehrbringen des letzten Exemplars eines Modells erhältlich.

Türdichtungen sind 10 Jahre nach dem Inverkehrbringen des letzten Exemplars eines Modells erhältlich.

Um auf die Produktdatenbank zu gelangen, für:

- Reparaturaufträge
- Datenblatt
- Gebrauchsanweisung

den Service QR-Code aus der beigefügten Servicekarte oder vom Typenschild am Gerät scannen.



Servicekarte

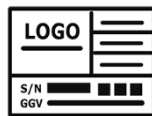

Typenschild

Mehr Informationen zum Service, siehe beigefügte Servicekarte

Kundendienstadresse:

EGS GmbH

Dieselstraße 1

33397 Rietberg / DEUTSCHLAND



- Der Besuch des Kundendiensttechnikers im Falle einer Fehlbedienung oder einer der beschriebenen Störungen ist auch während der Garantiezeit nicht kostenlos.

## 7 Garantiebedingungen

---

Als Käufer eines Exquisit Gerätes stehen Ihnen die gesetzlichen Gewährleistungen aus dem Kaufvertrag mit Ihrem Händler zu. Zusätzlich räumen wir Ihnen eine Garantie zu den folgenden Bedingungen ein:

### **Leistungsdauer**

Die Garantie läuft 24 Monate ab Kaufdatum (Kaufbeleg ist vorzulegen). Während der ersten 6 Monate beseitigt der Kundendienst Mängel am Gerät unentgeltlich.

Voraussetzung ist, dass das Gerät ohne besonderen Aufwand für Reparaturen zugänglich ist. In den weiteren 18 Monaten ist der Käufer verpflichtet nachzuweisen, dass der Mangel bereits bei Lieferung bestand.

Bei gewerblicher Nutzung (z.B. in Hotels, Kantinen) oder bei Gemeinschaftsnutzung durch mehrere Haushalte, beträgt die Garantie 12 Monate ab Kaufdatum (Kaufbeleg ist vorzulegen). Während der ersten 6 Monate beseitigt der Kundendienst Mängel am Gerät unentgeltlich. Voraussetzung ist, dass das Gerät ohne besonderen Aufwand für Reparaturen zugänglich ist. In den weiteren 6 Monaten ist der Käufer verpflichtet nachzuweisen, dass der Mangel bereits bei Lieferung bestand.

Durch die Inanspruchnahme der Garantie verlängert sich die Garantie weder für das Gerät noch für die neu eingebauten Teile.

### **Umfang der Mängelbeseitigung**

Innerhalb der genannten Fristen beseitigen wir alle Mängel am Gerät, die nachweisbar auf mangelhafte Ausführung oder Materialfehler zurückzuführen sind. Ausgewechselte Teile gehen in unser Eigentum über.

### **Ausgeschlossen sind:**

Normale Abnutzung, vorsätzliche oder fahrlässige Beschädigung, Schäden, die durch Nichtbeachtung der Gebrauchsanweisung, unsachgemäße Aufstellung, bzw. Installation oder durch Anschluss an falsche Netzspannung entstehen, Schäden aufgrund von chemischer bzw. elektrothermischer Einwirkung oder durch sonstige anormale Umweltbedingungen, Glas-, Lack- oder Emaille Schäden und evtl. Farbunterschiede sowie defekte Glühlampen.

Ebenso sind Mängel am Gerät ausgeschlossen, die aufgrund von Transportschäden zurückzuführen sind. Wir erbringen auch dann keine Leistungen, wenn – ohne unsere besondere, schriftliche Genehmigung – von nicht ermächtigten Personen am Exquisit Gerät Arbeiten vorgenommen oder Teile fremder Herkunft verwendet wurden. Diese Einschränkung gilt nicht für mangelfreie, durch eine qualifizierte Fachkraft mit unseren Originalteilen, durchgeführte Arbeiten zur Anpassung des Gerätes an die technischen Schutzvorschriften eines anderen EU-Landes.

### **Geltungsbereich**

Unsere Garantie gilt für Geräte, die in der Bundesrepublik Deutschland oder Österreich erworben wurden und in Betrieb sind.

Bei Reklamationen defekter Geräte müssen Absender- und Empfänger Anschrift in der Bundesrepublik Deutschland oder Österreich sein.

Für Geräte, die in anderen europäischen Ländern erworben und betrieben werden, gelten die Garantiebedingungen des Verkäufers.

### **Für Reparaturaufträge außerhalb der Garantiezeit gilt:**

- Wird ein Gerät repariert, sind die Reparaturrechnungen sofort fällig und ohne Abzug zu bezahlen.
- Wird ein Gerät überprüft bzw. eine angefangene Reparatur nicht zu Ende geführt, werden Anfahrts- und Arbeitspauschalen berechnet.
- Beratung durch unser Kundenberatungszentrum ist unentgeltlich (s. Kapitel „Kundendienst“).

GGV Handelsgesellschaft mbH & Co. KG, August-Thyssen-Str. 8, D-41564 Kaarst-Holzbüttgen

## 8 Entsorgung

---

### Verpackung entsorgen



Die Verpackung sortenrein entsorgen. Pappe und Karton zum Altpapier und Folien in die Wertstoffsammlung geben.

### Altgerät entsorgen (DE)



Altgeräte dürfen nicht in den Hausmüll  
Das Symbol der durchgestrichenen Abfalltonne auf Rädern auf dem Produkt oder seiner Verpackung bedeutet, dass das Gerät nicht im Hausmüll entsorgt werden darf, sondern eine separate Entsorgung erfordert. Sie können das Altgerät kostenfrei bei einer geeigneten kommunalen Sammelstelle für Elektro- und Elektronikaltgeräte, z.B. einem Wertstoffhof, abgeben.

Die Adressen erhalten Sie von Ihrer Stadt- bzw. Kommunalverwaltung.

Alternativ können Sie kleine Elektroaltgeräte mit einer Kantenlänge bis zu 25 cm bei Händlern mit einer Verkaufsfläche für Elektro- und Elektronikgeräte von mind. 400 m<sup>2</sup> oder Lebensmittelhändlern mit einer Gesamtverkaufsfläche von mind. 800 m<sup>2</sup>, die zumindest mehrmals im Jahr Elektro- und Elektronikgeräte anbieten, unentgeltlich zurückgeben.

Größere Altgeräte können beim Neukauf eines Geräts der gleichen Geräteart, das im Wesentlichen die gleichen Funktionen wie das neue Gerät erfüllt, bei einem entsprechenden Händler kostenfrei zurückgegeben werden. Bezüglich der Modalitäten der Rückgabe eines Altgeräts im Fall der Auslieferung des neuen Geräts, wenden Sie sich bitte an Ihren Händler.

Bitte Entnehmen Sie – sofern möglich – vor der Entsorgung des Produkts sämtliche Batterien und Akkus sowie alle Lampen, die zerstörungsfrei entnommen werden können.

Wir weisen darauf hin, dass Sie für die Löschung personenbezogener Daten auf dem zu entsorgenden Gerät selbst verantwortlich sind.

Kinder können Gefahren, die im Umgang mit Haushaltsgeräten liegen, oft nicht erkennen. Für die notwendige Aufsicht sorgen und Kinder nicht mit dem Gerät spielen lassen.

### Altgeräte entsorgen (AT)



Das Symbol der durchgestrichenen Abfalltonne auf Rädern auf dem Produkt oder seiner Verpackung bedeutet, dass das Gerät nicht im Hausmüll entsorgt werden darf, sondern eine separate Entsorgung erfordert. Sie können das Altgerät kostenfrei bei einer geeigneten kommunalen Sammelstelle für Elektro- und Elektronikaltgeräte, z.B. einem Wertstoffhof, abgeben. Die Adressen erhalten Sie von Ihrer Stadt- bzw.

Kommunalverwaltung. Alternativ können Sie Elektroaltgeräte beim Kauf eines neuen Geräts der gleichen Art und mit derselben Funktion bei einem stationären Händler unentgeltlich zurückgeben. Bezüglich der Modalitäten der Rückgabe eines Altgeräts im Fall der Auslieferung des neuen Geräts, wenden Sie sich bitte an Ihren Händler.

Bitte Entnehmen Sie – sofern möglich – vor der Entsorgung des Produkts sämtliche Batterien und Akkus sowie alle Lampen, die zerstörungsfrei entnommen werden können.

Wir weisen darauf hin, dass Sie für die Löschung personenbezogener Daten auf dem zu entsorgenden Gerät selbst verantwortlich sind.

Das Gerät kann Stoffe enthalten, die bei falscher Entsorgung Umwelt und menschliche Gesundheit gefährden können. Das Materialrecycling hilft, Abfall zu reduzieren und Ressourcen zu schonen. Durch die getrennte Sammlung von Altgeräten und deren Recycling tragen Sie zur Vermeidung negativer Auswirkungen auf die Umwelt und die menschliche Gesundheit bei.

## **Introduction**

It is essential to read the operating instructions carefully before using the appliance. The operating instructions contain important safety instructions for the operation and maintenance of the appliance. Correct operation contributes significantly to efficient energy use and minimises energy consumption during operation.

Improper use of the appliance can be dangerous, especially for children.

Keep the instruction manual for future reference and pass it on to any subsequent owners.

The manufacturer is constantly working on the further development of all types and models. Therefore, we reserve the right to make changes in form, equipment and technology.

## **CE conformity**

At the time of its market launch, this device complies with the requirements laid down in the Council Directives on the approximation of the laws of the Member States relating to electromagnetic compatibility RL 2014/30/EU and on the use of electrical equipment within certain voltage limits RL 2014/35/EU.

This appliance is marked with the CE mark and has a declaration of conformity for inspection by the relevant market surveillance authorities.

## Get to know the unit

Scope of delivery

- 1x device
- 1x Instructions for use
- 1x installation instructions
- 1x service card

\*) In the course of the text, the term appliance is used for freezer.

## Freezer room

- 4x freezer drawer

## Designation

- 1) Temperature controller
- 2) Freezer drawers

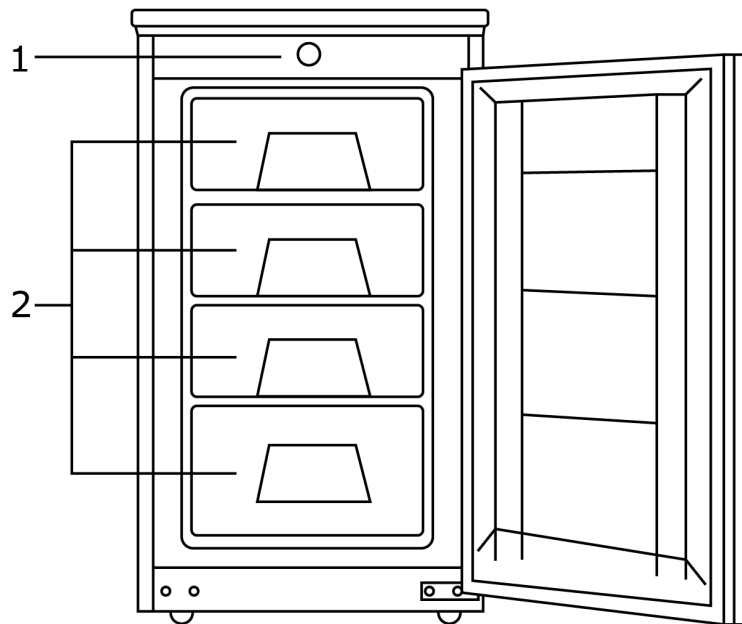

## Temperature controller

OFF = OFF

Level 1 - 7 = freezing levels

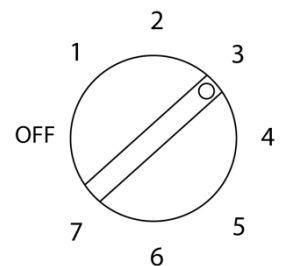



## 9 For your safety

For safe and proper use, read the instructions for use and other documents accompanying the product carefully and keep them for later use. All safety instructions in these instructions for use are marked with a warning symbol. They indicate possible dangers at an early stage. It is essential to read and follow this information.

### Explanation of the safety instructions

#### **DANGER**

Indicates a hazardous situation which, if not avoided, will result in death or serious injury!

#### **WARNING**

Indicates a hazardous situation which, if not avoided, may result in death or serious injury!

#### **CAUTION**

Indicates a hazardous situation which, if not avoided, may result in minor or moderate injury!

#### **ATTENTION**

Indicates a situation which, if not avoided, will result in property damage.

 **RISK OF ELECTRIC SHOCK!**

 **DANGER OF SCALDING!**

 **FIRE HAZARD!**



- Information and notes to be observed.
- Marks an enumeration
- ✓ Marks examination steps in sequence
- 1. Marks work steps in sequence
- Describes the reaction of the unit to the work step

### 9.1 Intended use

Appliance is intended for private/household use. It is suitable for freezing food.

- Do not use the appliance for purposes other than freezing food. The manufacturer accepts no liability for any damage.
- Modifications or alterations to the unit are not permitted for safety reasons.
- Units with a mechanical temperature controller are intended for use up to a maximum altitude of 2000 metres above sea level.
- Any use outside these areas of application is not in accordance with the intended use and is therefore considered misuse.

## 9.2 Misuse

The following activities are considered misuse and are therefore prohibited:

- Do not store or refrigerate medicines, blood plasma, laboratory preparations or similar substances and products covered by the Medical Devices Directive 2007/47/EC.
- Do not store explosive substances or spray cans with flammable propellants, such as butane, propane, pentane, etc. in the unit.
- Do not store carbonated, foaming drinks in the freezer compartment.
- Do not store bottles in the freezer unless approved by the manufacturer.
- Do not press food into the freezer compartments.
- Do not operate any electrical appliances inside the food storage room that have not been approved by the manufacturer.
- The unit is not suitable for commercial use.
- Do not set up the unit outdoors.
- Do not connect the unit to the mains with multiple sockets.
- Do not lay the mains cable on voltage.
- Do not bend the mains cable.
- Set up the unit so that the mains plug is accessible.
- Do not pull the mains plug out of the socket by the mains cable.

## 9.3 Safety to certain groups of people

The appliance may be used by children aged from 8 years and above and persons with reduced physical, sensory or mental capabilities or lack of experience and knowledge. However, they must be supervised or instructed in the safe use of the appliance and must understand the possible dangers.

- Cleaning and maintenance of the appliance may only be carried out by children under adult supervision.
- Supervise children to ensure that they do not play with the appliance.

### **DANGER**

#### **DANGER OF STRANGULATION DUE TO MAINS CABLE!**

Keep children under 8 years of age away from the mains cable of the appliance.

### **DANGER**

#### **DANGER OF SUFFOCATION DUE TO PACKAGING MATERIALS!**

Keep children away from the packaging materials.

### **DANGER**

#### **DANGER OF SUFFOCATION FROM OLD EQUIPMENT!**

Playing children can get trapped in the unit or get into other life-threatening situations.

- ✓ Remove or destroy existing snap and bolt locks.
- ✓ Do not let children play with the appliance.
- ✓ Always supervise children near the old appliance.

## 9.4 Residual risks

### **DANGER**

#### **RISK OF ELECTRIC SHOCK!**

- Never touch the mains plug on the mains cable with wet or damp hands when plugging it in or unplugging it.
- Only install and connect the unit according to the instructions for use.
- In an emergency, immediately pull the mains plug out of the socket.
- Always unplug the appliance from the mains before cleaning or maintenance.
- Have a damaged mains cable replaced immediately by our customer service.
- If the mains cable or mains plug is damaged, do not use the appliance.
- Do not interfere with the appliance except for the cleaning and maintenance operations described in this manual.

### **WARNING**

#### **FIRE HAZARD!**

- If there is insufficient air circulation, heat can build up and cause a fire.
- It is imperative that the prescribed clearances for the rear wall, side and upper edge of the unit are observed (see chapter Gerät aufstellen).
- Keep compressor and condenser (depending on model) free of dust and objects.

## 9.5 Hazards due to refrigerants

### **WARNING**

#### **HEALTH HAZARD!**

If the refrigeration circuit is damaged, the refrigerant isobutane R600a will leak out. The refrigerant is harmful to health if it comes into contact with the eyes or is inhaled.

### **WARNING**

#### **FLAMMABLE GAS!**

#### **EXPLOSION AND FIRE HAZARD!**

- The refrigerant circuit of the unit contains the refrigerant isobutane (R600a), a natural gas with high environmental compatibility that is flammable.
- Only authorised specialists are allowed to intervene in the refrigeration system.
- Do not damage the refrigerant circuit, e.g. by piercing the refrigerant ducts with sharp objects, kinking pipes.
- Do not damage any parts of the refrigeration circuit when transporting, setting up, maintaining or disposing of the unit.
- To prevent the formation of an ignitable gas-air mixture in the event of a leak in the refrigerant circuit, the installation room must have a minimum size of 1 m<sup>3</sup> per 8 g of refrigerant according to standard EN 378. The amount of refrigerant in the unit is indicated on the type plate.

#### **Procedure in the event of a damaged refrigeration circuit:**

- Avoid open fire and sources of ignition at all costs.
- Ventilate the room in which the appliance is located.
- Contact the customer service.

## 10 Set up and connect

---

Before setting up and connecting the unit, make sure that

- the unit is disconnected from the mains (see chapter Restgefahren) and
- the installation conditions are fulfilled (see chapter Gerät aufstellen).

### Unpack the unit

The packaging must be undamaged. Check the unit for transport damage. Do not connect a damaged unit under any circumstances. In case of damage, contact the supplier.



## CAUTION

### RISK OF INJURY AND PROPERTY DAMAGE!

- Always transport with a second person.
- Do not cut through the packaging material with a sharp object, e.g. a carpet knife.

### Remove transport protection

The unit and parts of the interior are protected for transport.

- ✓ Remove all adhesive strips on the right and left side of the unit door and the polystyrene parts from the condenser at the rear of the unit (depending on the model).
- ✓ Remove all adhesive tape and packaging from inside the unit.
- ✓ Remove adhesive residues with lye water.

There may be stickers with warnings on the unit. It is essential that you observe these and do not remove them from the appliance.

### 10.1 Change door hinge



The appliance offers the option of moving the door hinge from left to right or vice versa.

## ATTENTION

### PROPERTY DAMAGE!

Do not tilt the unit more than 45° when installing the door, so as not to damage the cooling system.

Tools required for changing the door hinge:

DESIGNATION	TOOL
Phillips screwdriver	
Screwdriver, flat	
Hexagon spanner	

## Change door hinge

### STEP SEQUENCE

Steps for changing the door hinge:

1. Loosen the screws from the cover plate.
2. Hold the appliance door, remove the cover plate.
3. Carefully lift the door out of the lower hinge and set it aside.
4. Unscrew the pin from the top of the appliance door and screw it in on the other side (after removing the cover cap); fit the cover cap on the other side.
5. Unscrew the lower hinge.
6. Unscrew the pin from the bottom of the appliance door and screw it in on the other side.
7. Remove the cover caps at the bottom left, turn the hinge 180° and screw it back into the screw holes provided on the opposite side.
8. Fit the cover caps on the bottom of the other side.
9. Insert the appliance door on the left-hand side into the hinge and close it.
10. Place the cover plate on the upper pin, align and screw tight.

### 10.2 Set up unit

The device

- Set up according to the prescribed minimum distances.
- place in a well-ventilated and dry room with an ambient temperature corresponding to the climate class for which the appliance is designed.

## ATTENTION

### SURFACE!

Leave the unit for 12 hours after transport to allow the refrigerant to collect in the compressor. Failure to do so could damage the compressor and cause the unit to fail. In this case, the warranty will be invalidated.

The climate class can be found on the type plate (inside or on the back of the appliance) and on the product data sheet. The ambient temperature affects the power consumption and the proper functioning of the appliance.

CLASS	TEMPERATURE RANGE
(SN) extended temperate zone	+10 °C to +32 °C
(N) temperate zone	+16 °C to +32 °C
(ST) subtropical zone	+16 °C to +38 °C
(T) tropical zone	+16 °C to +43 °C

### Minimum distances for aeration and ventilation

The air circulation at the back, side and top of the appliance influences the energy consumption and the freezing performance (depending on the model). It is essential to observe the minimum distances for ventilation of the appliance, which are shown in the drawing below. If the minimum clearances are not observed, the accumulated air cannot escape and the compressor is in continuous operation, which shortens the life of the appliance.

Set up and connect

### Minimum distances for aeration and ventilation

The air circulation on the rear wall of the appliance influences the energy consumption and the freezing performance. The built-in cupboard must have forced ventilation and exhaust (see illustration). (see illustration).

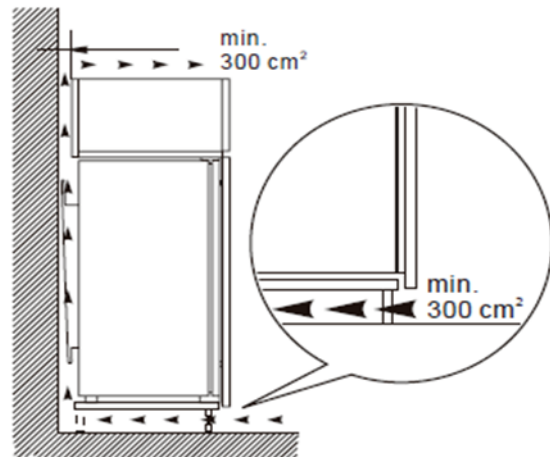

	Niche dimensions	Unit dimensions
<b>Height</b>	873-876	871
<b>Wide</b>	560	540
<b>Depth</b>	560	540

### 10.3 Levelling

If the surface is slightly uneven, level the unit with the front feet.

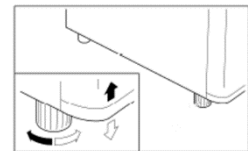

## 11 Commissioning

Thoroughly clean the appliance and the parts of the interior before putting it into operation (see chapter *Wartung und Pflege*).

- Adjust the temperature level depending on the ambient temperature (installation site), when changing the equipment or when opening the appliance door frequently.
- In very high summer temperatures, set the temperature control to a higher setting to maintain the desired freezing temperature.
- For optimum energy consumption, leave the drawers in the appliance as shown (see chapter *Lebensmittel richtig lagern*).

### 11.1 Switching the unit on/off

1. Connect the unit to the power supply.
2. To switch on the appliance, turn the temperature control knob from "OFF" to the right to the desired freezing level. The temperature control knob is located at the top centre of the front of the appliance.
3. To switch off the appliance, turn the temperature control knob to "OFF".

## ATTENTION

### SURFACE!

Do not switch on the unit immediately after a power interruption.

### Set temperature

Recommended temperature setting	
Ambient temperature	Freezer room
Warm 32°C – 38°C	
	Setting 5
Normal 25°C – 32°C	
	Setting 4
Cold 16°C – 25°C	
	Setting 3

The temperature depends on certain factors, such as installation location, ambient temperature, frequency of door opening (opening of the appliance lid) or loading of the appliance.

1. Set the internal temperature of the appliance with the temperature control knob.
2. For initial operation, set the temperature control to the highest level (MAX).  
→ After approx. 6 hours, the unit has reached its normal operating temperature and is ready for use.
3. Turn the temperature control knob back to a medium setting.

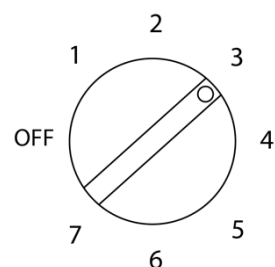

## 11.2 Store food correctly

The freezer room is suitable for long-term storage of frozen goods and for freezing fresh food.

### **WARNING**

#### **HEALTH HAZARD!**

If the appliance is switched off or the power has failed, the food is not sufficiently cooled. Stored food may thaw or defrost and spoil. There is a risk of food poisoning if the defrosted or thawed food is eaten.

- After a power failure, check whether the stored food is still edible.
- Discard frozen food that is visibly thawed after a power failure.
- Do not freeze food that has already been defrosted or thawed.

### **CAUTION**

#### **RISK OF INJURY!**

Touching frozen food, ice and metal parts inside the freezer compartment can cause burn-like symptoms on very sensitive skin.

Do not remove frozen food with wet or damp hands; your hands could freeze on it.

#### **Observe the following when storing in the freezer:**

- In the event of a power failure, keep the appliance door closed. The food will remain frozen for several hours (see product data sheet "Storage time in the event of a malfunction").
- Only use food that is in perfect condition.
- Do not interrupt the cold chain of frozen products.
- Keep the time between purchase and placing the frozen food in the appliance as short as possible.
- Avoid contamination of food with raw meat and raw fish. Meat juice must not come into contact with other food.
- Do not freeze too large quantities at once. The quality of the food is best preserved if it is quickly frozen through to the core. The maximum amount of food you can freeze within 24 hours is indicated on the type plate and in the product data sheet.
- Always store the frozen food in direct contact with the drawer bottom. Leave a space between each item to allow the cold air to circulate.
- Store high-proof drinks containing alcohol only tightly closed and upright. Follow the instructions of the beverage manufacturer.
- Children aged 3 to 8 years are allowed to load and unload the unit.







- If appliance doors are open for a long time, this leads to a considerable increase in temperature in the compartments of the appliance. Stored food can spoil more quickly as a result.
- Freezer drawers are equipped with a stop device for safety reasons. However, you can remove them completely by pulling them up and then out. Insertion is done in reverse order.

The following, among others, are not suitable for freezing

- Whole eggs in shell,
- Leaf salads,
- Radish,
- Sour cream,
- Mayonnaise.

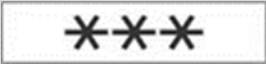

**Description Freezer compartments by \* compartment**

<b>FAN TYPE</b>	<b>TARGET STORAGE TEMPERATURE</b>	<b>SUITABLE FOR...</b>
"Zero-star subject"	- 6 °C ~ + 0 °C	Storing fresh meat and fresh fish for a period of one to a maximum of three days and for storing or making ice cubes. Not suitable for freezing fresh food.
	≤ - 6 °C	Store frozen products for a maximum period of one month. Not suitable for freezing fresh food.
	≤ - 12 °C	For storing frozen products for a maximum period of two months and for storing or making ice cream and ice cubes. Not suitable for freezing fresh food.
	≤ - 18 °C	Store frozen products for a maximum period of three months. Not suitable for freezing fresh food.
	≤ - 18 °C	To store frozen products and to freeze fresh food for a longer period of time.

### 11.3 Overview storage recommendations freezer

#### **FREEZER ROOM**

- ❶ Place ice cream, frozen fruit and frozen baked goods in the top drawer. The temperature is highest (warmest) in this drawer.
- ❷ Place frozen vegetables in the middle drawer.
- ❸ Place fresh and frozen food (e.g. meat or fish) in the bottom drawer. The freezing process lasts a maximum of 24 hours during which time no new food should be placed in the drawer.

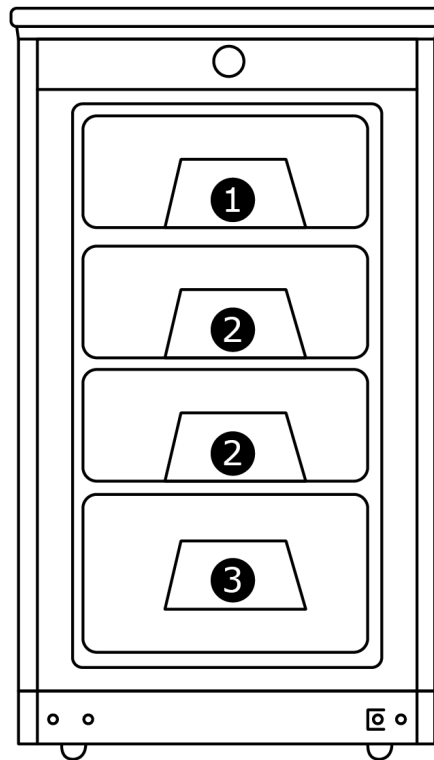

- Before freezing fresh food, set the temperature control to the highest setting with a lead time of approx. 2-3 hours.
- Freezing capacity of the maximum amount of food within 24 hours can be seen on the type plate (inside or on the back of the appliance) and the product data sheet.

#### **Make ice cubes**

Fill the ice cube tray (not included) three-quarters full with water and place it horizontally on the bottom of the freezer compartment. Only loosen the frozen ice cube tray with a blunt object (e.g. spoon handle). Ready-made ice cubes come off more easily if the ice cube tray is held under running water for a short time.

### 11.4 Save energy

- Do not place the appliance near cookers, radiators or other heat sources. If the ambient temperature is high, the compressor will run more often and longer, resulting in increased energy consumption.
- Ensure sufficient ventilation at the base, sides and rear of the unit. Never cover the ventilation openings. Observe the distance dimensions (see chapter Aufstellen und Anschließen).
- The arrangement of drawers, shelves and racks as shown in the "Getting to know the appliance" illustration offers the most efficient use of energy and should therefore be retained as far as possible.
- For a larger storage space (e.g. for large frozen food), remove the middle drawers. If necessary, remove the top and bottom drawers last.
- An evenly filled freezer compartment contributes to optimal energy use. Avoid empty or half-empty compartments.
- Do not put warm food in the freezer. Allow food to cool down first.
- Do not set the temperature colder than necessary. This contributes to optimal energy use.
- The door seals of the appliance must be completely intact so that the doors close properly and energy consumption does not increase unnecessarily.
- Open the appliance only when necessary and then only as briefly as possible. Energy consumption and the temperature in the appliance may increase if the appliance door is opened frequently or for a long time or is not closed properly.

## 12 Maintenance and care

---

For hygienic reasons, clean the outside and inside of the appliance regularly, including the door seal and interior fittings.

Before carrying out any maintenance or servicing work, make sure that the appliance is disconnected from the mains (see safety chapter " Electric shock).



### CAUTION

#### RISK OF INJURY!

- Do not use electric heaters, naked flames, knives or similar to defrost.
- Never clean the appliance with steam cleaning equipment. Moisture could get into electrical components.
- If the temperature controller is set to "OFF", cooling is switched off, but the power circuit is maintained.

### ATTENTION

#### SURFACE!

- Do not use abrasive, aggressive cleaning agents.
- Do not use scratching sponges.
- Essential oils and organic solvents, e.g. juice of lemon or orange peel, butyric acid or cleaning agents containing acetic acid, may attack plastic parts. Do not bring such substances into contact with the appliance parts.

## 12.1 Clean unit

1. Take out the frozen food. Store everything covered in a cool place.
2. To clean the freezer drawers, lift them up slightly and pull them out until they can be swung up or down and removed.
3. Clean the appliance, including the door seal and interior fittings, with a cloth and lukewarm water, adding a little commercial washing-up liquid.
4. Wipe with clean water and rub dry.
5. Insert the cleaned drawers.
6. Clean the condenser (condenser) at the back regularly. Remove the accumulated dust with the Hoover.
7. Make sure that the interior of the appliance is completely dry.
8. Connect the unit to the mains and switch it on.

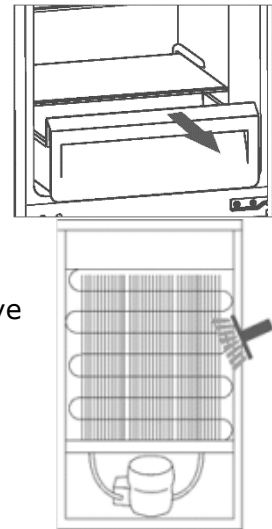

## 12.2 Clean / change appliance door seal

### Check the air-tightness of the seals of the door or lid

1. Clamp a sufficiently long strip of paper 50 mm wide and 0.08 mm thick at various points on the unit.
- If the paper can be pulled through with a slight resistance, the appliance door seal is tight. (The test of the thickness of the paper used is carried out according to ISO 534).

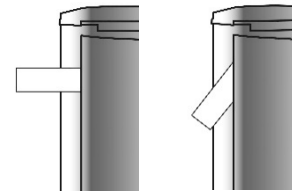

*Dens*

*Leaking*

### Replace appliance door seal

1. Remove food from the appliance.
2. Pull the appliance door seal out of the appliance.
3. Clean the appliance door as usual.
4. Insert new appliance door seal in the gaps.
5. Insert the appliance door seal into the corners first and press / stroke with your thumb.
6. If the appliance door seal does not fit evenly all over: carefully heat the corresponding areas with a hair dryer and pull it out a little with your fingers.



- Check the appliance door seal regularly for dirt and damage.
- Clean the appliance door seal with cold water.
- Grease and oil make the appliance door seal porous and brittle. If grease or oil gets on door seals: Clean appliance door seals immediately with a cloth and lukewarm water, adding some commercial dishwashing detergent.

## 12.3 Defrosting

### Manual defrosting in the freezer compartment

A layer of frost or ice can form in the freezer compartment after prolonged use. If this ice layer reaches a thickness of 6 - 8 mm, defrost and clean the freezer compartment. An excessively thick layer of frost or ice increases energy consumption. Before defrosting, set the temperature control to the highest setting; the frozen food stores the cold for some time.

1. Pull out the mains plug.
2. Empty the unit and store the goods in a cool room.
3. To speed up defrosting, place a container of warm water inside the appliance.
4. Do not use any mechanical objects to remove the ice layer.
5. First remove the coarse pieces of ice and then the small pieces of ice from the appliance.
6. Clean the freezer compartment including the interior with a cloth and lukewarm water, adding a little commercial dishwashing detergent.
7. Wipe with clean water and rub dry.
8. After cleaning, reconnect the appliance to the mains and switch it on.

### 12.4 Taking the unit out of operation

To switch off the appliance, pull out the mains plug or switch off or unscrew the fuse.

- ✓ Remove food.
- ✓ Pull out the mains plug or switch off or unscrew the fuse.
- ✓ Defrost the appliance and clean it thoroughly (see chapter *Wartung und Pflege*).
- ✓ Leave the appliance door open to avoid odours and mould.

## 13 Operating noises / troubleshooting

Repairs to electrical appliances must only be carried out by the customer service (see chapter Ersatzteile / Kundenservice). Incorrect or improperly carried out repairs can be dangerous for the user.

If the repair has not been carried out properly, the warranty will be invalidated.

### Operating noise

NOISE	NOISE	CAUSE / REMEDY
Normal noises	Marbles	Caused by the compressor when it is in operation.
	Liquid noise	Arises from the circulation of the refrigerant in the unit.
	Clicking sounds	The temperature controller switches the compressor on or off.
	Vibration of the condenser (only with visible condenser at the rear of the unit)	Check if the condenser at the back of the unit is loose. Fasten the condenser.

### Troubleshoot

DISTURBANCE	POSSIBLE CAUSES	MEASURES
Cooling group starts too often and for too long.	The appliance door is opened too often.	Do not open the appliance door unnecessarily.
	Air circulation around the unit is obstructed.	Leave the area around the unit free.
Unit does not freeze properly.	Unit is switched off or is not supplied with power.	Check the power supply and fuses. Check that the mains plug is correctly inserted in the socket. Check whether there is voltage at the socket.
	Temperature controller is set to "OFF".	Check the temperature controller settings.
	Ambient temperature is too low.	(see chapter Gerät aufstellen)
	Door not closed tightly or door seal is not fully open.	(see chapter Gerätetürdichtung reinigen / wechseln).
Side wall is very warm (only for models with foamed-in condenser).	The condenser releases warm air into the environment. If the ambient temperature is too high, heat can build up. As soon as the ambient temperature has dropped, the unit cools normally again. It is essential to observe the distances (see chapter Gerät aufstellen).	No action necessary.

## 14 Spare parts / Customer service

---

The following spare parts are available from Customer Service (depending on the machine):

- (1) Thermostats, temperature sensors, printed circuit boards and light sources;
- (2) Door handles, door hinges, shelves and drawers

The spare parts are available 7 years after the last copy of a model has been placed on the market.

Door seals are available 10 years after the last copy of a model has been placed on the market.

To access the product database for:

- Repair orders
- Data sheet
- Instructions for use

scan the service QR code from the enclosed service card or from the type plate on the unit.



Service card

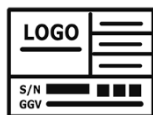

Nameplate

More information about the service, see attached service card

Customer service address:

EGS GmbH

Diesel Road 1

33397 Rietberg / GERMANY



- The visit of the service technician in case of incorrect operation or one of the described malfunctions is not free of charge even during the warranty period.

## 15 Warranty conditions

---

As the purchaser of an Exquisit appliance, you are entitled to the statutory warranty from the purchase contract with your dealer. In addition, we grant you a warranty under the following conditions:

### **Duration of benefits**

The guarantee runs for 24 months from the date of purchase (proof of purchase must be presented). During the first 6 months, the customer service will repair defects in the unit free of charge. The prerequisite is that the unit is accessible for repairs without special effort. In the further 18 months, the purchaser is obliged to prove that the defect already existed at the time of delivery.

In the case of commercial use (e.g. in hotels, canteens) or shared use by several households, the guarantee is 12 months from the date of purchase (proof of purchase must be presented). During the first 6 months, the customer service will repair any defects in the appliance free of charge. The condition is that the appliance is accessible for repairs without special effort. In the further 6 months, the purchaser is obliged to prove that the defect already existed at the time of delivery.

Making a claim under the guarantee does not extend the guarantee for either the appliance or the newly installed parts.

### **Scope of the rectification of defects**

Within the aforementioned periods, we shall remedy all defects in the unit that are demonstrably due to defective workmanship or material defects. Replaced parts become our property.

### **Excluded are:**

Normal wear and tear, deliberate or negligent damage, damage caused by non-observance of the operating instructions, improper set-up or installation or by connection to the wrong mains voltage, damage due to chemical or electrothermal effects or due to other abnormal environmental conditions, glass, paint or enamel damage and possible colour differences as well as defective light bulbs.

Defects to the appliance which are due to transport damage are also excluded. We will also not provide any services if - without our special written approval - work has been carried out on the Exquisit device by unauthorised persons or if parts of foreign origin have been used. This restriction does not apply to defect-free work carried out by a qualified specialist using our original parts to adapt the appliance to the technical protection regulations of another EU country.

### **Scope**

Our guarantee applies to appliances purchased and in operation in the Federal Republic of Germany or Austria.

In the case of complaints about defective devices, the sender and recipient addresses must be in the Federal Republic of Germany or Austria.

For units purchased and operated in other European countries, the warranty conditions of the seller apply.

### **The following applies to repair orders outside the warranty period:**

- If a unit is repaired, the repair invoices are due immediately and payable without deduction.
- If a unit is checked or a repair that has been started is not completed, travel and labour charges will be invoiced.
- Advice from our Customer Advisory Centre is free of charge (see chapter "Customer Service").

GGV Handelsgesellschaft mbH & Co. KG, August-Thyssen-Str. 8, D-41564 Kaarst-Holzbüttgen



## 16 Disposal

---

### Dispose of packaging



Dispose of the packaging according to type. Put cardboard and carton in the waste paper collection and foil in the recyclables collection.

### Dispose of old appliance (EN)



Old appliances must not be disposed of with household waste. The symbol of the crossed-out wheeled bin on the product or its packaging means that the appliance must not be disposed of with household waste but requires separate disposal. You can take the old appliance free of charge to a suitable municipal collection point for waste electrical and electronic equipment, e.g. a recycling centre.

You can obtain the addresses from your city or local government.

Alternatively, you can return small WEEE with an edge length of up to 25 cm free of charge to retailers with a sales area for electrical and electronic equipment of at least 400 m<sup>2</sup> or food retailers with a total sales area of at least 800 m<sup>2</sup> who offer electrical and electronic equipment at least several times a year.

Larger old appliances can be returned free of charge to an appropriate retailer when purchasing a new appliance of the same type that performs substantially the same functions as the new appliance. For the modalities of returning an old appliance in case of delivery of the new appliance, please contact your dealer.

Please remove - if possible - all batteries and accumulators as well as all lamps that can be removed without destroying them before disposing of the product.

We would like to point out that you are responsible for deleting personal data on the device to be disposed of.

Children are often unable to recognise the dangers inherent in handling household appliances. Provide the necessary supervision and do not let children play with the appliance.

### Dispose of old appliances (AT)



The symbol of the crossed-out wheeled bin on the product or its packaging means that the appliance must not be disposed of with household waste but requires separate disposal. You can take the old appliance free of charge to a suitable municipal collection point for waste electrical and electronic equipment, e.g. a recycling centre. You can obtain the addresses from your city or municipal administration. Alternatively, you can return WEEE free of charge when buying a new appliance of the same type and with the same function from a stationary retailer. Please contact your dealer regarding the modalities of returning an old appliance in case of delivery of the new appliance.

Please remove - if possible - all batteries and accumulators as well as all lamps that can be removed without destroying them before disposing of the product.

We would like to point out that you are responsible for deleting personal data on the device to be disposed of.

The appliance may contain substances that can endanger the environment and human health if disposed of incorrectly. Material recycling helps to reduce waste and conserve resources. By collecting old appliances separately and recycling them, you help prevent negative impacts on the environment and human health.





# exQUISIT

GGV HANDELSGES. MBH & CO. KG  
AUGUST-THYSSEN-STR. 8  
D-41564 KAARST  
GERMANY

EGS101-080E\_BDA\_DE-EN\_E1-1-2023-05.DOCX

[www.exquisit.de](http://www.exquisit.de)