

PHILIPS

AMBILIGHT tv

MLED950 Series

Benutzerhandbuch

65MLED950
75MLED950

Register your product and get support at
www.philips.com/TVsupport

Inhalt

1 Startbildschirm – Übersicht	4	8 TV-Guide	32
		8.1 Was Sie benötigen	32
		8.2 Verwenden des TV-Guide	32
2 Support	5	9 Videos, Fotos und Musik	33
2.1 Identifizieren und Registrieren des Fernsehers	5	9.1 Über eine USB-Verbindung	33
2.2 Fernseherhilfe und Bedienungsanleitung	5	9.2 Von einem Computer oder NAS	33
2.3 Fernseherdiagnose und Selbstdiagnose	5	9.3 Fotos	33
2.4 Service-CenterReparatur	6	9.4 Videos	34
		9.5 Musik	34
3 Kurzanleitung	7	10 Öffnen des TV-Einstellungsmenüs	36
3.1 Fernbedienung	7	10.1 Kurzmenü und häufige Einstellungen	36
3.2 Koppeln der Fernbedienung mit dem Fernseher	8	10.2 Alle Einstellungen	36
3.3 IR-Sensor	9	10.3 Energiespareinstellungen	59
3.4 Batterien und Pflege	9	11 Seh- und Hörhilfen	60
3.5 Simple Setup-App für Set-Top-Box	9	11.1 Einstellungen zu Seh- und Hörhilfen	60
3.6 Joystick – Lokale Steuerung	10	11.2 Weitere Zugriffseinstellungen	60
4 Konfigurieren	11	12 Spielleiste	62
4.1 Sicherheitshinweise lesen	11	13 Smart TV und Apps	64
4.2 Aufstellungsort	11	13.1 Einrichten von Smart TV	64
4.3 Einschalten des Fernsehers	11	13.2 App-Store	64
		14 Netflix	65
5 Anschlüsse	13	15 Amazon Prime Video	66
5.1 Connectivity Guide	13	16 YouTube	67
5.2 Antenne	13	17 Alexa	68
5.3 Satellit	13	17.1 Informationen zu Alexa	68
5.4 Videogerät	13	17.2 Alexa verwenden	68
5.5 Audiogerät	13	17.3 Sprachbefehle für Alexa	68
5.6 Mobiles Gerät	14	18 Google Assistant	70
5.7 Anderes Gerät	15	19 Software	71
5.8 Bluetooth®	16	19.1 Software aktualisieren	71
5.9 Computer	17	19.2 Softwareversion	71
		19.3 Automatisches Software-Update	71
		19.4 Software-Aktualisierungsverlauf anzeigen	72
6 Wechseln der Quelle	19		
6.1 Quellenliste	19		
6.2 Umbenennen eines Geräts	19		
7 Kanäle	20		
7.1 Informationen zu Sendern und zum Wechseln von Sendern	20		
7.2 Installieren von Sendern	20		
7.3 Senderliste	27		
7.4 Bevorzugte Sender	29		
7.5 Text/Videotext	30		
7.6 Streamingsender	31		



20 Umweltschutz	73
20.1 Europäisches Energie-Label	73
20.2 EPREL-Registrierungsnummer	73
20.3 Nutzungsende	73
21 Technische Daten	74
21.1 Strom	74
21.2 Empfang	74
21.3 Bildauflösung	74
21.4 Unterstützte Eingangsauflösung	74
21.5 Ton	74
21.6 Multimedia	75
21.7 Anschlüsse	75
22 Fehlerbehebung	76
22.1 Tipps	76
22.2 Einschalten	76
22.3 Fernbedienung	76
22.4 Kanäle	77
22.5 Satellit	77
22.6 Bild	78
22.7 Ton	79
22.8 HDMI – UHD	79
22.9 USB	79
22.10 WiFi und Internet	80
22.11 Falsche Menüsprache	80
23 Sicherheit und Sorgfalt	81
23.1 Sicherheit	81
23.2 Bildschirmpflege	82
24 Nutzungsbedingungen	84
25 Copyright	86
25.1 HDMI	86
25.2 HEVC Advance	86
25.3 Works with Apple AirPlay und Works with Apple Home	86
25.4 DTS Play-Fi	86
25.5 DTS:X	86
25.6 Dolby Vision und Dolby Atmos	86
25.7 WiFi Alliance	87
25.8 Andere Marken	87
26 Open Source	88
26.1 Open-Source-Software	88
26.2 Open-Source-Lizenz	88
27 Haftungsausschluss bezüglich Diensten und Software von Drittanbietern	92

1. Startbildschirm – Übersicht

Um von allen Vorteilen, die Ihr Smart TV bietet, profitieren zu können, ist eine Verbindung des Fernsehers mit dem Internet erforderlich. Drücken Sie auf Ihrer Fernbedienung  (Home), um den Startbildschirm aufzurufen. Wie auf Ihrem Smartphone oder Tablet ist der Startbildschirm die Steuerzentrale des Fernsehers. Über den Startbildschirm können Sie entscheiden, was Sie sehen möchten, indem Sie Unterhaltungsmöglichkeiten in Apps durchsuchen.

Der Startbildschirm ist in Reihen angeordnet, damit Sie großartige Inhalte aus Ihren Lieblings-Apps entdecken können. Apps können ihre Empfehlung (falls verfügbar) nach eigener Wahl als eigene Zeile im Startbildschirm einblenden.

Highlights auf Ihrem Startbildschirm

Mit mehreren Registerkarten wie **Home**, **Programme**, **Apps** und  **Suche** können Sie Filme und Sendungen über Ihre Dienste und beliebten Apps entdecken. Die Registerkarte **Programme** ist eine Sammlung kostenloser Online-Inhalte aus Nachrichten, Fernsehen und Filmen, Lifestyle, Unterhaltung, Sport, Musik sowie Kinder- und Comedy-Programmen. Die Registerkarte **Apps** ist eine App-Sammlung, über die Sie jederzeit Filme online ausleihen, Zeitungen lesen, Videos und Musik wiedergeben, online einkaufen oder Online-Fernsehprogramme ansehen können. Mit der Registerkarte  **Suche** können Sie auch ein Eingabefeld für die Suche öffnen.

Bevorzugte Apps

Ihre Lieblings-Apps finden Sie in der ersten Zeile. Diese Zeile enthält die Anzahl der vorinstallierten Apps. Die Reihenfolge dieser Apps richtet sich nach Geschäftsvereinbarungen mit Diensteanbietern. In dieser Zeile finden Sie außerdem Apps wie **TV schauen**, **Internet Browser**, **Medien** usw.

YouTube und Netflix

Diese Zeile enthält Ihre empfohlenen Videos, Abonnements oder beliebte YouTube- und Netflix-Videos.

Aufrufen der Einstellungen über die Startseite

Sie können das Menü **Alle Einstellungen** über das

Symbol in der oberen rechten Ecke aufrufen. Das Menü **Häufige Einstellungen** sowie das **Kurzmenü** mit allgemeinen Einstellungen finden Sie auch im Philips TV-Menü, das Sie direkt über die Fernbedienung aufrufen können.

TV-Guide

Wählen Sie **TV-Guide** aus, um den TV-Guide Ihrer installierten Fernsehsender zu öffnen.

Quellen

Wählen Sie  **SOURCES** aus, um die verfügbaren Quellen dieses Fernsehers anzuzeigen und zu ändern.

Hinweis:

- Wenn Ihr installiertes Land Deutschland oder Frankreich ist, wird auf dem Startbildschirm eine zusätzliche Registerkarte **Öffentlicher Wert** angezeigt, auf der Sie die **Vorgestellten Apps** auflisten können.
- Wenn Ihr installiertes Land Großbritannien ist, wird auf dem Startbildschirm eine zusätzliche Registerkarte **TV-Guide** angezeigt, über die Sie auf den TV-Guide Ihrer installierten TV-Kanäle verlinken können.

2. Support

2.1. Identifizieren und Registrieren des Fernsehers

Identifizieren des Fernsehers – TV-Modellnummer und Seriennummer

Sie werden eventuell nach der Modell-/Seriennummer Ihres Geräts gefragt. Diese Nummern finden Sie auf dem Verpackungsetikett oder auf dem Typenschild an der Unter- oder Rückseite des Fernsehers.

Registrieren des Fernsehers

Registrieren Sie jetzt Ihren Fernseher, und genießen Sie eine Vielzahl von Vorteilen, einschließlich eines umfassenden Produktsupports (inklusive Downloads), exklusiven Zugriffs auf Informationen zu Produktneuheiten, Sonderangeboten und Rabatten, der Chance auf attraktive Preise und sogar der Teilnahme an speziellen Umfragen zu neuen Veröffentlichungen.

Besuchen Sie www.philips.com/TVsupport

2.2. Fernseherhilfe und Bedienungsanleitung

☰ Kurzmenü > Hilfe

Sie können die Hilfefunktion zur Diagnose und für weitere Informationen zu Ihrem Fernseher verwenden.

- **TV-Informationen:** Zeigen Sie den Modellnamen, die Seriennummer, die Softwareversion und die Betriebsstunden Ihres Fernsehgeräts an.
- **Anleitung:** Hier werden Erläuterungen angezeigt, wie Sie Sender installieren oder sortieren*, wie Sie die Software aktualisieren, externe Geräte anschließen oder die Smart Funktion Ihres TVs nutzen können.
- **Fernseherdiagnose:** Mit der Fernseherdiagnose können Sie den Zustand Ihres Fernsehers überprüfen.
- **Selbstdiagnose:** Sie können prüfen, ob Bild, Ton, Netzwerk und andere Einstellungen einwandfrei funktionieren.
- **Software aktualisieren:** Suchen Sie nach verfügbaren Software-Updates.
- **Bedienungsanleitung:** Lesen Sie die Bedienungsanleitung, um TV-Informationen zu erhalten.
- **Fehlerbehebung:** Finden Sie Antworten auf häufig gestellte Fragen.
- **Werksvoreinstellungen:** Setzen Sie alle

Einstellungen auf die Werksvoreinstellungen zurück.

- **Fernsehergerät erneut einrichten:** Führen Sie eine vollständige Neuinstallation des Fernsehers durch.
- **Informationen zum Kontakt:** Zeigen die Telefonnummer oder Internetadresse für Ihr Land oder Ihre Region.

* Das Sortieren von Sendern ist nur in bestimmten Ländern möglich.

** Die Einstellung von Ambilight ist nur für Modelle vorgesehen, die die Ambilight-Funktion unterstützen.

2.3. Fernseherdiagnose und Selbstdiagnose

Fernseherdiagnose

Sie können den Fernseherdiagnose-Test durchführen, um den Zustand Ihres Fernsehers zu überprüfen. Am Ende der Diagnose bereinigt der Fernseher den Cache-Speicher und schließt alle nicht verwendeten Apps, damit Ihr Fernseher weiterhin reibungslos funktioniert.

So führen Sie den Fernseherdiagnose-Test durch:

- 1 - Wählen Sie ☰ **Kurzmenü** > **Hilfe** > **Fernseherdiagnose** aus und drücken Sie **OK**.
- 2 - Wählen Sie **Start**. Es wird eine Reihe von Diagnosetests ausgeführt.
- 3 - Wenn der Test abgeschlossen ist, können Sie den Status der folgenden Funktionen anzeigen.
 - Fernbedienung
 - Strom
 - Bild
 - Ton
 - Externe Geräte anschließen
 - Netzwerk
 - TV-Tuner
 - Cache-Speicher löschen
 - Apps
- 4 - Wählen Sie **OK**, um die Ergebnisseite zu schließen und zum Assistenten für die **Fernseherdiagnose** zurückzukehren.
- 5 - Drücken Sie **← Zurück**, um die **Fernseherdiagnose** zu verlassen. Wählen Sie **Selbstdiagnose**, um eine andere Diagnoseprüfung durchzuführen. Wählen Sie **Ergebnisse anzeigen**, um die Ergebnisseite erneut anzuzeigen.

Selbstdiagnose

Die Selbstdiagnose kann Ihnen bei der Fehlerbehebung Ihres Fernsehers helfen, indem sie die Konfigurationen des Fernsehers überprüft.

So führen Sie die Selbstdiagnose durch:

- 1 - Wählen Sie ☰ **Kurzmenü** > **Hilfe** >

Selbstdiagnose aus und drücken Sie **OK**.

2 - Wählen Sie die folgenden Aspekte aus, um die Konfigurationen zu prüfen.

- **Fernseher überprüfen:** Prüfen Sie, ob Bild, Ton und andere Einstellungen ordnungsgemäß funktionieren.
- **Netzwerk überprüfen:** Prüfen Sie die Netzwerkverbindung.
- **Fernbedienung überprüfen:** Führen Sie den Test durch, um zu prüfen, ob die im Lieferumfang enthaltene Fernbedienung funktioniert.
- **Signalstörungsverlauf anzeigen:** Die Liste der Sendernummern wird angezeigt, die bei schwacher Signalstärke automatisch gespeichert wurden.

2.4. Service-Center-Reparatur

Support und Reparaturen erhalten Sie unter der Hotline des Service-Centers in Ihrem Land. Unsere Servicetechniker kümmern sich um eine Reparatur, falls erforderlich.

Die Telefonnummer finden Sie in der gedruckten Dokumentation, die Sie gemeinsam mit dem Fernseher erhalten haben.

Besuchen Sie alternativ unsere Website unter www.philips.com/TVsupport, und wählen Sie bei Bedarf Ihr Land aus.

TV-Modellnummer und Seriennummer

Sie werden eventuell nach der Modell-/Seriennummer Ihres Geräts gefragt. Diese Nummern finden Sie auf dem Verpackungsetikett oder auf dem Typenschild an der Unter- oder Rückseite des Fernsehers.

⚠ Warnung

Versuchen Sie nicht, den Fernseher selbst zu reparieren. Dies kann zu schweren Verletzungen, irreparablen Schäden an Ihrem Fernseher oder dem Verfall Ihrer Garantie führen.

3. Kurzanleitung

3.1. Fernbedienung

Die Tasten im Überblick

Oben

Die Funktion „Ausgeblendete Tasten“

Ausgeblendete Tasten werden eingeblendet, um weitere Steuerungsfunktionen zu ermöglichen, wenn Sie die 123-Taste drücken. In der Mitte der Fernbedienung befindet sich die 123-Taste, mit der der Modus für ausgeblendete Tasten ein- und ausgeschaltet werden kann. Wenn der Modus für ausgeblendete Tasten aktiviert ist, werden die Zifferntasten 0 bis 9 und die Tasten zur Steuerung der Medienwiedergabe mit Hintergrundbeleuchtung angezeigt und die Funktionen aktiviert. Wenn der Modus für ausgeblendete Tasten durch erneutes Drücken der 123-Taste oder automatisch ausgeschaltet wird, funktioniert die Fernbedienung mit normalen Tasten.

⚠ Warnung

Erstickungsgefahr! Diese TV-Fernbedienung enthält kleine Teile und ist nicht für Kinder unter 5 Jahren geeignet.



- 1 – (Standby-Taste/Ein-/Ausschalter)
Zum Einschalten des Fernsehers oder Umschalten in den Standby-Modus.
- 2. VOICE-Mikrofon
- 3 – AMBILIGHT
Zum Auswählen eines Ambilight-Stils.
* Ambilight-Einstellungen gelten nur für Modelle mit Ambilight-Funktion.

- 4 – (SOURCES) /PAIR
• Öffnen oder Schließen des Menüs „Quellen“.
• Koppeln der Fernbedienung mit dem Fernseher.

- 5 – (Kurzmenü/MENÜ)
Öffnen des Kurzmenüs mit typischen TV-Funktionen.

- 6 – Alexa
Gedrückt halten, um mit Alexa zu sprechen, eine Alexa-Antwort zu unterbrechen oder einen Alarm zu beenden. Wenn Alexa auf Ihre Äußerung reagiert oder Medien abspielt, drücken Sie die Taste erneut, um die Wiedergabe anzuhalten oder zu reduzieren.

Mitte



- 1 - TV-Guide
Zum Öffnen oder Schließen des TV-Guides.
- 2 - OK-Taste
Bestätigen einer Auswahl oder Einstellung. Öffnen der Senderliste beim Fernsehen.
- 3 - Pfeil-/Navigationstaste
Navigieren nach oben, unten, rechts und links.
- 4 - OPTIONS
Öffnen bzw. Schließen des Menüs „Optionen“.
- 5 - (Zurück)
Zurück zum zuvor ausgewählten Sender.
Zurück zum vorherigen Menü.
Zurück zur vorherigen App/Internetseite.
- 6 - Lautstärke/ (Stummschalten)
Zum Einstellen der Lautstärke nach unten oder oben bewegen. Drücken Sie die Mitte der Taste, um den Ton aus- oder einzuschalten.
- 7 - 123-Taste
Zum Ein- oder Ausschalten der ausgeblendeten Funktionstasten sowie zum Umschalten zwischen verschiedenen Tastenfunktionen.

8 - INFO

Öffnen oder Schließen der Programminformationen.

9 - Zifferntasten (ausgeblendete Tasten, verfügbar nach Drücken der 123-Taste)

Zum direkten Auswählen eines Senders.

10 - SUBTITLE

Öffnen der Untertitel. Langes Drücken zum Öffnen oder Schließen von Text/Videotext.

11 - TV/EXIT

Zum Zurückschalten auf „Fernsehen“ oder zum Beenden interaktiven Fernseh Anwendung. Dies funktioniert jedoch möglicherweise bei einigen Anwendungen nicht. Das Verhalten hängt von TV-Apps von Drittanbietern ab.

Diese Taste wird zur Zifferntaste 0, wenn die 123-Taste gedrückt wird.

12 - 🏠 Home

Öffnen des Startmenüs.

13 - ☰ (Sender)

Zum Wechseln auf den nächsten oder vorherigen Sender in der Senderliste nach unten oder oben bewegen. Öffnen der nächsten oder vorherigen Seite im Text/Videotext. Drücken Sie die Mitte der Taste, um die Senderliste zu öffnen.

Drücken Sie diese Taste, um eine Meldung aufzurufen, die Sie daran erinnert, das Menü **Energiespareinstellungen** aufzurufen und drücken Sie lange, um das Menü **Energiespareinstellungen** direkt aufzurufen. Sobald das Menü **Energiespareinstellungen** durch mehrmaliges langes Drücken der Taste ausgelöst wird, wird die Meldung nicht mehr angezeigt.

5 - Wiedergabe (ausgeblendete Tasten, verfügbar nach Drücken der 123-Taste)

- Wiedergabe ▶ zum Starten der Wiedergabe
- Pause || zum Unterbrechen der Wiedergabe
- Rücklauf ◀ zum Aktivieren des Rücklaufs
- Schnellvorlauf ▶▶ zum Aktivieren des Schnellvorlaufs

6 - prime video

Starten der Amazon Prime Video App.

7 - Channels

Zum Starten der Titan Channels-App.

8 - Schnelltasten

Drücken Sie die Schnelltaste, um Apps oder das Streaming von Medien direkt zu starten. Die Schnelltasten selbst sind je nach Region oder Land unterschiedlich belegt.

Unten



1 - ■ ■ ■ ■ Farbtasten

Direktwahl von Optionen. Drücken Sie die blaue Taste ■, um die Hilfe zu öffnen.

2 - NETFLIX

• Wenn Sie ein Netflix-Abonnement besitzen, können Sie Netflix auf diesem Fernseher genießen. Der Fernseher muss mit dem Internet verbunden sein.

• Drücken Sie zum Öffnen von Netflix **NETFLIX**, um die Netflix-App zu öffnen. Sie können Netflix sofort über einen Fernseher im Standby-Betrieb öffnen. www.netflix.com

3 - Disney+

Zum Starten der Disney+-App.

4 - 🌿 Öko/Grüne Taste

3.2. Koppeln der Fernbedienung mit dem Fernseher

Diese Fernbedienung überträgt Befehle über Bluetooth® und IR (Infrarot) an den Fernseher.

- Sie können die meisten Bedienungsschritte dieser Fernbedienung per IR (Infrarot) durchführen.
- Zur Nutzung der Alexa-Sprachsteuerung müssen Sie den Fernseher mit der Fernbedienung koppeln.

Während der Erstinstallation des Fernsehers wurden Sie dazu aufgefordert, die Taste **PAIR** gedrückt zu halten. Durch diesen Vorgang wurde die Kopplung durchgeführt.

Hinweis:

1 - Sobald die Fernbedienung in den Kopplungsmodus wechselt, beginnt die LED-Anzeige um das Mikrofon auf der Vorderseite der Fernbedienung zu blinken.

2 - Die Fernbedienung muss für eine erfolgreiche Kopplung in die Nähe des Fernsehers (innerhalb eines Abstands von 1 m) gehalten werden.

3 - Wenn der Fernseher die Alexa-Sprachsteuerung nach dem Drücken von **Alexa** nicht öffnet, wurde die Kopplung nicht ordnungsgemäß durchgeführt.

4 - Sie sollten warten, bis der Fernseher vollständig hochgefahren ist und alle Abläufe im Hintergrund vor

dem Wechseln in den Kopplungsmodus geladen sind, denn sonst wird die Meldung mit weiteren Informationen zu spät angezeigt, was sich negativ auf den Kopplungsprozess auswirkt.

Kopplung oder erneute Kopplung

Wenn die Zuweisung der Fernbedienung unterbrochen wurde, können Sie den Fernseher erneut der Fernbedienung zuweisen.

Zur Kopplung können Sie einfach die Taste **SOURCES (PAIR)** gedrückt halten (etwa 3 Sekunden).

Öffnen Sie andernfalls **🏠 (Home) > Einstellungen > Kabellos und Netzwerk > Fernbedienung > Fernbedienung koppeln** und befolgen Sie die Anweisungen auf dem Bildschirm.

Wenn die Kopplung erfolgreich war, wird eine Meldung angezeigt.

Fernbedienungssoftware

🏠 (Home) > Einstellungen > Kabellos & Netzwerk > Fernbedienung > Informationen zur Fernbedienung

Sobald die Fernbedienung gekoppelt wurde, können Sie die aktuelle Version der Fernbedienungssoftware überprüfen.

🏠 (Home) > Einstellungen > Kabellos & Netzwerk > Fernbedienung > Software der Fernbedienung aktualisieren

Suchen Sie nach Updates für die Fernbedienungssoftware.

3.3. IR-Sensor

Der Fernseher kann Befehle von einer Fernbedienung empfangen, die Infrarot (IR) zur Übertragung verwendet. Achten Sie bei der Verwendung einer derartigen Fernbedienung darauf, dass die Fernbedienung stets auf den Infrarotsensor an der Vorderseite des Fernsehers gerichtet ist.



⚠️ Warnung

Stellen Sie nichts vor den Infrarotsensor des Fernsehers. Objekte könnten das IR-Signal

blockieren.

3.4. Batterien und Pflege

Ersetzen der Batterien

Ausführliche Informationen zu den Batterien der Fernbedienung finden Sie in der **Kurzanleitung**, die Ihrem Produktpaket beiliegt.

Wenn der Fernseher nicht auf einen Tastendruck auf der Fernbedienung reagiert, sind möglicherweise die Batterien leer.

Um die Batterien auszutauschen, öffnen Sie das Batteriefach an der Rückseite der Fernbedienung.

1 - Schieben Sie die Batterieabdeckung in die durch den Pfeil angegebene Richtung.

2 - Ersetzen Sie die alten Batterien durch neue. Vergewissern Sie sich, dass die Polungen + und - der Batterien richtig ausgerichtet sind.

3 - Setzen Sie die Batterieabdeckung wieder auf, und schieben Sie sie zurück, bis sie hörbar einrastet.

- Entnehmen Sie die Batterien, wenn Sie die Fernbedienung über einen längeren Zeitraum nicht verwenden.
- Entsorgen Sie alte Batterien sicher entsprechend der für das Nutzungsende geltenden Anweisungen.
- Überprüfen Sie regelmäßig den Zustand der Batterien der Fernbedienung, um Korrosion der Kontakte zu vermeiden.

Weitere Informationen finden Sie unter **Hilfe > Bedienungsanleitung > Nutzungsende**.

Pflege

Die Fernbedienung wurde mit einer kratzfesten Beschichtung behandelt.

Reinigen Sie die Fernbedienung mit einem weichen, feuchten Tuch. Verwenden Sie dabei keine Substanzen wie Alkohol, Chemikalien oder Haushaltsreiniger.

Setzen Sie die Fernbedienung niemals Wasser oder Flüssigkeiten aus.

3.5. Simple Setup-App für Set-Top-Box

Mit der Simple Setup-App kann der Benutzer seine Set-Top-Box über die Fernbedienung des Fernsehers steuern (über IR-Steuerung zur Set-Top-Box).

Einrichtung über App für angeschlossene Set-Top-Box

- 1 - Schließen Sie eine Set-Top-Box über HDMI an den Fernseher an.
- 2 - Starten Sie die Simple Setup-App auf dem Fernseher
- 3 - Um eine neue Set-Top-Box einzurichten, wählen Sie die Marke und das Modell der Set-Top-Box aus.

Die Simple Setup-App auf dem Fernseher sendet die IR-Code-Datenbank der Set-Top-Box über Bluetooth® an die Fernbedienung des Fernsehers.

Steuerung der Set-Top-Box über die Fernbedienung des Fernsehers

- 1 - Wenn der Benutzer eine Fernsehquelle ansieht, befindet sich die Fernbedienung im TV-Modus und sendet die IR-Codes des Fernsehers.
- 2 - Wenn die Simple Setup-App auf dem Fernseher ausgeführt wird, erkennt sie, wenn der Benutzer für die Set-Top-Box zum HDMI-Eingang wechselt, und löst die Fernbedienung des Fernsehers aus, um während des Tastendrucks die IR-Codes der Set-Top-Box zu senden.



- 1 - Drücken Sie bei eingeschaltetem Fernseher die Joystick-Taste auf der Unterseite des Fernsehers, um das Basismenü aufzurufen.
- 2 - Drücken Sie nach links oder rechts, um Lautstärke, Sender oder Quellen auszuwählen. Wählen Sie Demo, um einen Demo-Film zu starten.

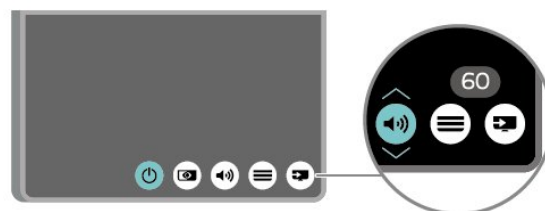

- 3 - Drücken Sie nach oben oder unten, um die Lautstärke einzustellen oder zum nächsten oder vorangehenden Sender zu schalten. Wenn Sie nach oben oder unten drücken, können Sie durch die Liste der Quellen navigieren, darunter die Tuner-Auswahl. Das Menü wird automatisch ausgeblendet.

3.6. Joystick – Lokale Steuerung

Tasten am Fernseher

Wenn Sie Ihre Fernbedienung verloren haben oder die Batterien leer sind, können Sie dennoch einige grundlegende Funktionen des Fernsehers nutzen.

So öffnen Sie das Grundmenü...

4. Konfigurieren

4.1. Sicherheitshinweise lesen

Lesen Sie die Sicherheitshinweise, bevor Sie den Fernseher verwenden.

Weitere Informationen finden Sie unter [Hilfe > Bedienungsanleitung > Sicherheit und Sorgfalt](#).

4.2. Aufstellungsort

Tipps zum Aufstellen

- Stellen Sie den Fernseher so auf, dass kein direktes Licht auf den Bildschirm fällt.
- Der Raum sollte nur geringem Lichteinfall ausgesetzt sein, um den Ambilight-Effekt optimal zu nutzen.
- Der ideale Abstand zum Fernseher beträgt das Zwei- bis Fünffache der Bildschirmhöhe. Im Sitzen sollten Ihre Augen auf derselben Höhe sein wie die Mitte des Bildschirms.
- Empfohlener Abstand zur Wand:

A. Wenn Sie den Fernseher an der Wand montieren, bringen Sie diesen 7 bis 10 cm von der Wand entfernt an.

B. Wenn der Fernseher mit einem Standfuß ausgestattet ist, positionieren Sie den Fernseher 10 bis 20 cm von der Wand entfernt, je nach Größe des Standfußes.

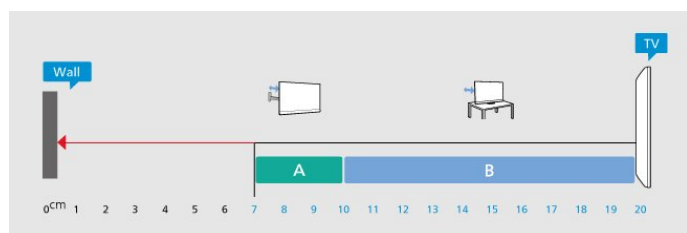

Hinweis:

Halten Sie den Fernseher von stauberzeugenden Quellen wie Öfen fern. Wir empfehlen, Staub regelmäßig zu entfernen, um zu vermeiden, dass dieser in den Fernseher eindringt.

Standfuß

Die Montageanweisungen für den Standfuß finden Sie in der mitgelieferten Kurzanleitung. Falls diese Anleitung abhandengekommen ist, können Sie sie unter www.philips.com/TVsupport herunterladen.

Geben Sie zum Herunterladen der **Schnellstartanleitung** die Modellnummer des Fernsehers in das Suchfeld ein.

Wandmontage

Ihr Fernseher kann mit der Wandhalterung (separat erhältlich) verwendet werden.

Die Größe der Wandhalterung kann je nach Abdeckung auf der Rückseite variieren. In der **Kurzanleitung**, die Ihrem Produktpaket beiliegt, erfahren Sie, welche Größe Sie für Ihren Fernseher benötigen.

Bestellen Sie eine Wandhalterung in den folgenden Abmessungen.

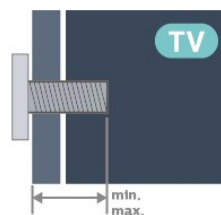

- 65MLED950
400x200, M6 (min.: 12 mm, max.: 14 mm)
- 75MLED950
400x400, M6 (min.: 12 mm, max.: 14 mm)

Vorsicht

Die Wandmontage des Fernsehers erfordert Fachkenntnisse und sollte nur von qualifiziertem Personal durchgeführt werden. Bei der Wandmontage des Fernsehers sollten die dem Gewicht des Geräts entsprechenden Sicherheitsstandards beachtet werden. Lesen Sie zudem die Sicherheitshinweise, bevor Sie den Fernseher aufstellen.

TP Vision Europe B.V. übernimmt keine Haftung für eine unsachgemäße Montage oder aus der Montage resultierende Unfälle oder Verletzungen.

4.3. Einschalten des Fernsehers

Netzkabel anschließen

- Schließen Sie das Netzkabel an den Anschluss **POWER** auf der Rückseite des Fernsehers an.
- Stellen Sie sicher, dass das Netzkabel fest in den Anschluss gesteckt ist.
- Achten Sie darauf, dass der Netzstecker in der Steckdose jederzeit zugänglich ist.
- Um das Stromkabel vom Netzanschluss zu trennen, ziehen Sie niemals am Kabel, sondern immer am Stecker.

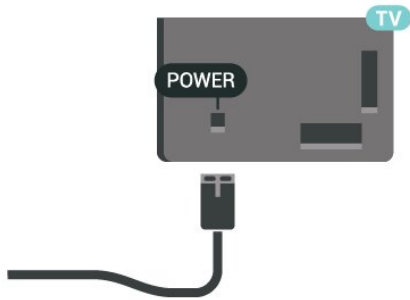

Dieser Fernseher verbraucht im Standby-Betrieb sehr wenig Strom. Ziehen Sie dennoch den Netzstecker ab, wenn Sie den Fernseher über einen längeren Zeitraum nicht verwenden, um Strom zu sparen.

Einschalten oder Standby

Bevor Sie den Fernseher einschalten, sollten Sie sicherstellen, dass Sie das Netzkabel mit dem Anschluss **POWER** auf der Rückseite des Fernsehers verbunden haben.

Einschalten

Drücken Sie die kleine Joystick-Taste auf der Unterseite des Fernsehers.



Umschalten in den Standby-Modus

Drücken Sie zum Umschalten in den Standby-Modus  auf der Fernbedienung. Sie können dazu auch die kleine Joystick-Taste auf der Unterseite des Fernsehers drücken.

Im Standby-Modus ist der Fernseher weiterhin an die Stromversorgung angeschlossen, verbraucht jedoch nur sehr wenig Energie.

Um den Fernseher vollständig auszuschalten, ziehen Sie den Netzstecker heraus.

Ziehen Sie dazu niemals am Kabel, sondern immer am Stecker. Stellen Sie sicher, dass der Zugang zum Netzstecker, Netzkabel und zur Steckdose jederzeit frei ist.

5. Anschlüsse

5.1. Connectivity Guide

Verwenden Sie zum Verbinden eines Geräts mit dem Fernseher immer die hochwertigste Verbindung. Verwenden Sie außerdem qualitativ hochwertige Kabel, um eine gute Bild- und Tonübertragung sicherzustellen.

Wenn Sie ein Gerät anschließen, erkennt das Fernsehgerät dessen Typ und gibt jedem Gerät einen korrekten Typnamen. Sie können den Typnamen bei Bedarf ändern. Wenn eine richtige Typenbezeichnung für ein Gerät festgelegt wird, wechselt der Fernseher automatisch zu den idealen Fernsehereinstellungen, wenn Sie im Quellenmenü dieses Gerät auswählen.

5.2. Antenne

Stecken Sie den Antennenstecker fest in die **Antennenbuchse** auf der Rückseite des Fernsehers.

Sie können Ihre eigene Antenne anschließen oder eine Verbindung zu einem Antennensignal von einem Antennenverteilersystem herstellen. Verwenden Sie ein HF-Koaxialkabel (75 Ohm) mit IEC-Stecker.

Verwenden Sie diese Antennenverbindung für DVB-T- und DVB-C-Eingangssignale.

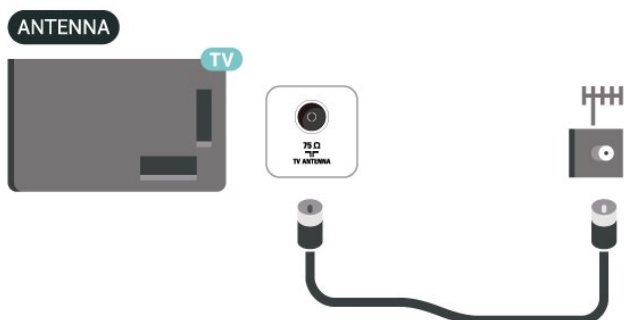

5.3. Satellit

Verbinden Sie den Anschluss für die Satellitenantenne (Typ F) mit dem Satellitenanschluss **SAT** auf der Rückseite des Fernsehers.



5.4. Videogerät

HDMI

Ein HDMI-Anschluss bietet die beste Bild- und Tonqualität.

Verwenden Sie ein Ultra High Speed-zertifiziertes HDMI-Kabel für optimale Signalqualitätsübertragung, und verwenden Sie kein HDMI-Kabel, das länger als 5 Meter ist. Schließen Sie Geräte mit HDR-Unterstützung an einen beliebigen HDMI-Anschluss an.

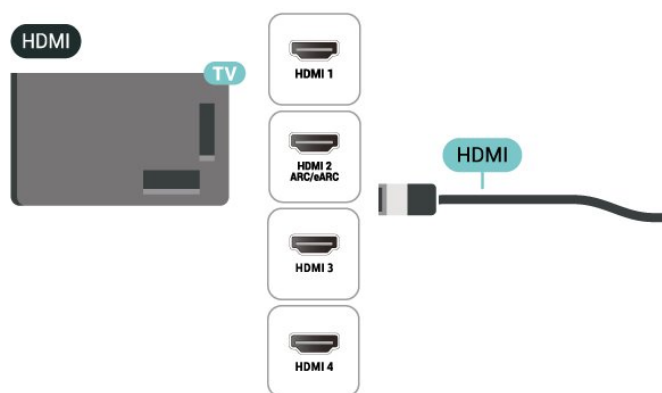

Kopierschutz

HDMI-Anschlüsse unterstützen HDCP (High-Bandwidth Digital Content Protection). HDCP ist ein Kopierschutzsignal, das verhindert, dass Inhalte von einer DVD oder Blu-ray Disc kopiert werden. Es wird auch DRM (Digital Rights Management) genannt.

5.5. Audiogerät

HDMI ARC/eARC

Nur der HDMI 2-Anschluss des Fernsehers verfügt über HDMI ARC (Audio Return Channel).

Wenn das Gerät, in der Regel ein Home Entertainment-System (HES), ebenfalls über einen HDMI ARC-Anschluss verfügt, schließen Sie es an einen HDMI-Anschluss an diesem Fernseher an. Durch die HDMI ARC-Verbindung benötigen Sie kein separates Audiokabel zur Übertragung des Tons an das HES. Über HDMI ARC werden sowohl Video- als auch Audiosignale übertragen.

HDMI eARC (Enhanced Audio Return Channel) ist eine Weiterentwicklung gegenüber dem bisherigen ARC. Es unterstützt die neuesten hochbitratigen Audioformate bis zu 192 kHz, 24-Bit, und unkomprimiertes 5.1 und 7.1 ebenso wie 32-Kanal unkomprimiertes Audio.

Hinweis: HDMI eARC ist nur auf HDMI 2 verfügbar. Verwenden Sie für eARC ein Ultra-High-Speed-HDMI-Kabel. Es ist immer nur ein eARC-Gerät auf einmal verfügbar.



Digitaler Audio-Ausgang – Optisch

Audioausgang – Optisch ist eine hochwertige Tonverbindung.

Diese optische Verbindung kann 5.1-Audiokanäle übertragen. Wenn Ihr Gerät, in der Regel ein Home Entertainment-System (HES), nicht über einen HDMI ARC-Anschluss verfügt, können Sie dieses Kabel an den optischen Audioeingang am HES anschließen. Die Verbindung "Audioausgang – Optisch" sendet den Ton vom Fernseher an das HES.

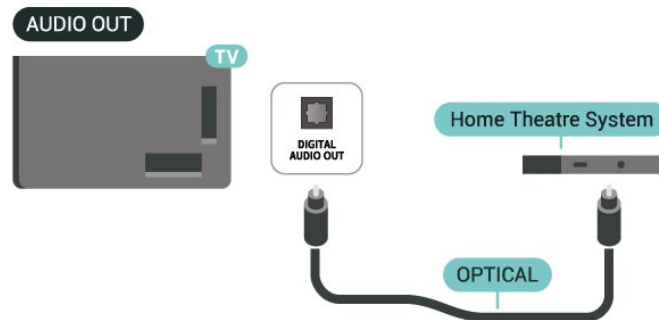

Kopfhörer

Sie können Kopfhörer an der Seite des Fernsehers am Anschluss  anschließen. Dies ist ein Anschluss für einen 3,5 mm Miniklinkenstecker. Sie können die Lautstärke der Kopfhörer getrennt einstellen.



5.6. Mobiles Gerät

Wiedergeben von Inhalten auf dem Fernseher

So übertragen Sie Streaming-Inhalte auf Ihren Fernseher:

- 1 - Stellen Sie sicher, dass Ihr Mobilgerät und Ihr Fernseher mit demselben Wi-Fi-Netzwerk verbunden sind.
- 2 - Starten Sie eine Casting-fähige App auf Ihrem Mobilgerät und tippen Sie auf das Cast-Symbol .
- 3 - Wählen Sie PHILIPS_TV_(Modellname) Ihres Fernsehers aus, um mit dem Casting zu beginnen.

Philips Smart TV-App

Die Philips Smart TV-App auf Ihrem Smartphone oder Tablet ist ab sofort Ihre Fernhelferin. Mit der App können Sie wie mit einer Fernbedienung zwischen Sendern wechseln und die Lautstärke anpassen.

Laden Sie die Philips Smart TV-App noch heute von der App-Plattform Ihres Vertrauens herunter.

Die Philips Smart TV-App ist kostenlos für iOS und Android verfügbar.

Alternativ können Sie zu **Home** > **Einstellungen** > **Kabellos und Netzwerk** > **Kabelgebunden oder WiFi** > **QR-Code der Remote App** gehen und auf **OK** drücken. Es erscheint ein QR-Code auf dem Fernsehbildschirm. Scannen Sie den QR-Code mit Ihrem Mobilgerät, und befolgen Sie die Anweisungen zum Herunterladen und Installieren der Philips Smart TV-App. Wenn Sie die App verwenden, müssen Ihr Mobilgerät und Ihr Philips Fernseher mit demselben WLAN-Netzwerk verbunden sein.

Get Connected



www.philips.to/smartTV

The Philips Smart TV app lets you switch channels and adjust the volume - just like a remote control.

5.7. Anderes Gerät

CAM mit Smart Card – CI+

Informationen zu CI+

Dieser Fernseher ist kompatibel mit CI+ Conditional Access-Modulen (CAM).

Mit CI+ können Sie Premium-HD-Programme ansehen, wie Filme oder Sport, die von digitalen Fernsehsendern in Ihrer Region angeboten werden. Diese Programme werden von den Fernsehsendern verschlüsselt und können mit einem erworbenen CI+-Modul entschlüsselt werden.

Wenn Sie Premium-Programme eines digitalen Fernsehanbieters abonnieren, erhalten Sie von diesem ein CI+-Modul (Conditional Access Module, CAM) sowie eine zugehörige Smart Card. Diese Programme verfügen über einen strengen Kopierschutz.

Wenden Sie sich an einen digitalen Fernsehbetreiber, um weitere Informationen zu den Bedingungen zu erhalten.



Smart Card

Wenn die Premium-Programme eines digitalen Fernsehanbieters abonnieren, erhalten Sie von diesem ein CI+-Modul (Conditional Access Module, CAM) sowie eine zugehörige Smart Card.

Stecken Sie die Smart Card in das CA-Modul. Berücksichtigen Sie dabei an die Anweisungen des Betreibers.

Einbau des CAM in den Fernseher...

1. Achten Sie beim Einstecken des CA-Moduls auf die richtige Ausrichtung. Eine falsche Ausrichtung kann das CA-Modul und den Fernseher beschädigen.
2. Stecken Sie das CA-Modul mit der Vorderseite zu Ihnen gerichtet in den Anschluss **COMMON INTERFACE** auf der Rückseite des Fernsehers.
3. Drücken Sie das CA-Modul so weit wie möglich hinein. Lassen Sie es dauerhaft in dem Steckplatz.

Wenn Sie den Fernseher einschalten, kann es möglicherweise etwas dauern, bis das CA-Modul aktiviert wird. Wenn ein CAM eingesetzt und das Abonnement bezahlt wurde, (wobei sich die Verbindungsmethoden unterscheiden können), können Sie die von der CAM Smart Card unterstützten verschlüsselten Sender ansehen.

Das CAM und die Smart Card sind ausschließlich für Ihren Fernseher vorgesehen. Wenn Sie das CAM entfernen, können Sie die vom CAM unterstützten verschlüsselten Sender nicht mehr ansehen.

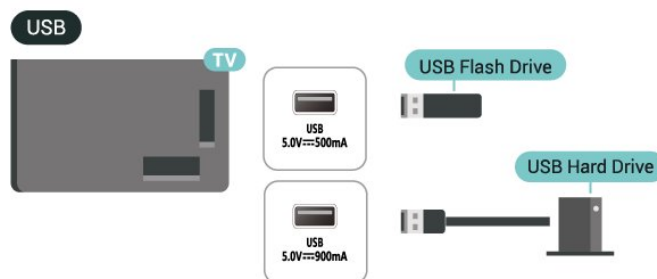
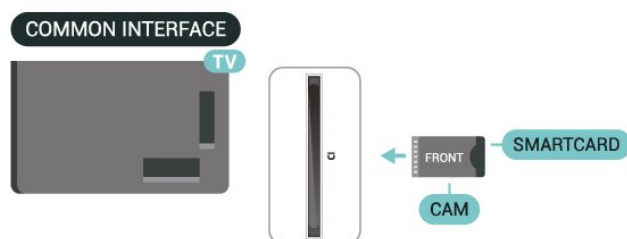

Weitere Informationen zum Anzeigen oder Wiedergeben von Inhalten über ein USB-Flashlaufwerk finden Sie unter [Hilfe > Bedienungsanleitung > Fotos, Videos und Musik](#).

Festlegen der Kennwörter und PIN-Codes

Bei einigen CAMs müssen Sie einen PIN-Code eingeben, um dessen Sender anzusehen. Wenn Sie den PIN-Code für das CAM einrichten, empfehlen wir die Verwendung des gleichen Codes, den Sie zum Entsperren des Fernsehers verwenden.

So legen Sie den PIN-Code für das CAM fest...

1. Drücken Sie **SOURCES**.
2. Wählen Sie den Sendertyp, für den Sie das CAM verwenden.
3. Drücken Sie **OPTIONS** und wählen Sie **Common Interface** aus.
4. Wählen Sie den Fernsehbetreiber des CAM. Die folgenden Bildschirme stammen vom Fernsehbetreiber. Befolgen Sie die Anweisungen auf dem Bildschirm, um die PIN-Code-Einstellung aufzurufen.

USB-Speichergerät

Sie können Fotos ansehen oder Ihre Musik und Videos von einem angeschlossenen USB-Flash-Laufwerk abspielen. Stecken Sie einen USB-Stick in einen der USB-Anschlüsse am Fernseher, während der Fernseher eingeschaltet ist.

Der Fernseher erkennt das Flashlaufwerk und öffnet eine Liste mit dessen Inhalten.

Wenn die Inhaltsliste nicht automatisch angezeigt wird, drücken Sie **SOURCES** und wählen Sie **USB** aus.

5.8. Bluetooth®

Was Sie benötigen

Sie können ein kabelloses Gerät über Bluetooth® mit diesem Fernseher verbinden – einen kabellosen Lautsprecher oder Kopfhörer.

Um den Fernseherton über einen kabellosen Lautsprecher wiederzugeben, müssen Sie diesen mit dem Fernseher koppeln. Der Fernseher kann den Ton nur auf einem Lautsprecher gleichzeitig wiedergeben.

Achtung – Audio-Video-Synchronisierung

Viele Bluetooth®-Lautsprechersysteme haben eine sogenannte hohe "Latenz". Hohe Latenz bedeutet, dass der Ton dem Video hinterher hängt, wodurch die "Lippensynchronisation" asynchron ist. Bevor Sie ein kabelloses Bluetooth®-Lautsprechersystem erwerben, informieren Sie sich über die neuesten Modelle, und suchen Sie ein Gerät mit geringer Latenz. Lassen Sie sich von Ihrem Händler beraten.

Koppeln eines Geräts

Stellen Sie den kabellosen Lautsprecher in einem Abstand von max. 5 m zum Fernseher auf. Genaue Informationen zum Koppeln und zur Wireless-Reichweite finden Sie in der Bedienungsanleitung des Geräts. Stellen Sie sicher, dass auf dem Fernseher die Bluetooth®-Einstellung aktiviert ist.

Wenn ein kabelloser Lautsprecher gekoppelt ist, können Sie ihn zur Wiedergabe des Fernsehertons auswählen. Wenn ein Gerät gekoppelt ist, müssen Sie es erst wieder koppeln, wenn Sie das Gerät entfernen.

So koppeln Sie ein Bluetooth®-Gerät mit dem Fernseher:

- 1 - Schalten Sie das Bluetooth®-Gerät ein, und stellen Sie es in Reichweite des Fernsehers auf.
- 2 - Wählen Sie **🏠 (Home) > Einstellungen > Kabellos und Netzwerke** aus und drücken Sie **➤** (rechts), um das Menü zu öffnen.
- 3 - Wählen Sie **Bluetooth > Bluetooth-Gerät suchen** aus, und drücken Sie **OK**.
- 4 - Wählen Sie **Suchen** aus, und drücken Sie die Taste **OK**. Befolgen Sie die Anweisungen auf dem Bildschirm. Sie koppeln das Gerät mit dem Fernseher, und der Fernseher speichert die Verbindung. Möglicherweise müssen Sie ein gekoppeltes Gerät zunächst entkoppeln, falls bereits die Höchstzahl gekoppelter Geräte erreicht wurde.
- 5 - Wählen Sie die Art des Geräts aus, und drücken Sie die Taste **OK**.
- 6 - Drücken Sie gegebenenfalls mehrmals **◀** (links), um das Menü zu schließen.

Auswählen eines Geräts

So wählen Sie ein kabelloses Gerät aus:

- 1 - Wählen Sie **🏠 (Home) > Einstellungen > Kabellos und Netzwerke** aus und drücken Sie **OK**.
- 2 - Wählen Sie **Bluetooth > Bluetooth-Geräte** aus und drücken Sie auf **OK**.
- 3 - Wählen Sie in der Liste das kabellose Gerät aus, und drücken Sie **OK**.
- 4 - Drücken Sie gegebenenfalls mehrmals **◀** (links), um das Menü zu schließen.

Gerät entfernen

Sie können ein kabelloses Bluetooth®-Gerät verbinden oder trennen. Sie können ein kabelloses Bluetooth®-Gerät auch entfernen. Wenn Sie ein Bluetooth®-Gerät entfernen, wird das Gerät entkoppelt.

So entfernen oder trennen Sie ein kabelloses Gerät:

- 1 - Wählen Sie **🏠 (Home) > Einstellungen > Kabellos und Netzwerke** aus und drücken Sie **OK**.
- 2 - Wählen Sie **Bluetooth > Bluetooth-Gerät entfernen** aus, und drücken Sie **OK**.
- 3 - Wählen Sie in der Liste das kabellose Gerät aus, und drücken Sie **OK**.
- 4 - Wählen Sie **Trennen oder Kopplung aufheben** aus, und drücken Sie **OK**.
- 5 - Wählen Sie **OK** aus, und drücken Sie zur Bestätigung **OK**.
- 6 - Drücken Sie gegebenenfalls mehrmals **◀** (links), um das Menü zu schließen.

Philips Easy-Pair

Philips Easy-Pair ist eine schnelle Kopplungsmethode, die speziell für Philips Bluetooth®-Kopfhörer entwickelt wurde. Sie können die Kopplung Ihrer Philips Kopfhörer mit Philips Fernseher per Knopfdruck sofort starten.

So koppeln Sie Philips Easy-Pair-Kopfhörer mit dem Fernseher:

- 1 - Versetzen Sie die Philips Easy-Pair-Kopfhörer in den Pairing-Modus und platzieren Sie sie in einem Abstand von 5 m zum Fernseher.
- 2 - Halten Sie die **■ Blau** ca. 3 Sekunden lang gedrückt, um Ihre Philips Easy-Pair-Kopfhörer mit Ihrem Fernseher zu koppeln.
- 3 - Nachdem die Kopplung gestartet wurde, sucht der Fernseher einige Sekunden lang nach Philips Easy-Pair-Kopfhörern.
- 4 - Nach Abschluss der Kopplung werden Sie auf dem Bildschirm über den Batteriestatus Ihres Kopfhörers informiert.

Hinweis: Nur Philips Easy-Pair-Kopfhörer unterstützen die Easy-Pair-Funktion. Folgende Philips Bluetooth®-Kopfhörer unterstützen die Philips Easy-Pair-Funktion:

TAA6709
TAA6219
TAH8506
TAH4209
TAT2149
TAK4206
TAH6509
TAH5209
TAT2139
TAT3509

Wenn die Easy-Pair-Funktion für Ihre Bluetooth®-Kopfhörer nicht verfügbar ist, gehen Sie zu **🏠 (Home) > Einstellungen > Kabellos und Netzwerke > Bluetooth**, um Ihre Kopfhörer manuell mit dem Fernseher zu koppeln.

5.9. Computer

Sie können Ihren Computer über ein für Ultra-High-Speed zertifiziertes HDMI-Kabel an den Fernseher anschließen und diesen als PC-Monitor verwenden.

* Hinweis für Benutzer von Nvidia-Grafikkarten: Wenn Sie Ihren Computer über ein HDMI-Kabel an den Fernseher anschließen, gibt die Nvidia-Karte möglicherweise automatisch Videos mit variabler

Aktualisierungsrate (VRR) an den Fernseher aus, wenn HDMI Ultra HD auf **Automatisch** oder **Optimal (Automatischer Spielmodus 144 Hz Pro)** eingestellt ist. Stellen Sie immer sicher, dass Sie die VRR-Funktion in der Grafikkarte ausschalten, bevor Sie HDMI Ultra HD am Fernseher auf **Optimal** oder **Standard** ändern. Die Auswahl der TV-Option **Optimal** oder **Standard** deaktiviert die VRR-Unterstützung im Fernseher.

* Hinweis für Nutzer von AMD-Grafikkarten:



Wenn Ihr Computer über HDMI an den Fernseher angeschlossen ist, stellen Sie sicher, dass die folgenden Einstellungen der verwendeten Grafikkarte festgelegt sind, um die ordnungsgemäße Leistung zu gewährleisten.

– Wenn die Grafikkarte für die Videoausgabe 4096 x 2160p oder 3840 x 2160p und RGB-Pixelformat verwendet, legen Sie für die Computer-Grafikkarte RGB 4:4:4 Pixelformat Studio (begrenzt RGB) fest.

– Wenn die Grafikkarte für die Videoausgabe 2560 x 1440p 120Hz und RGB-Pixelformat verwendet, legen Sie für die Computer-Grafikkarte RGB 4:4:4 Pixelformat PC-Standard (volles RGB) fest.

6. Wechseln der Quelle

6.1. Quellenliste

- Um das Quellenmenü zu öffnen, drücken Sie  SOURCES.
 - Um zu einem angeschlossenen Gerät zu wechseln, wählen Sie das Gerät mit den Pfeil-/Navigationstasten aus und drücken Sie OK.
 - Um die technischen Informationen des angeschlossenen und derzeit genutzten Geräts anzuzeigen, drücken Sie auf OPTIONS und wählen Sie Geräteinformationen aus.
 - Um das Menü „Quellen“ zu schließen, ohne zu einem Gerät zu wechseln, drücken Sie erneut  SOURCES.
-

6.2. Umbenennen eines Geräts

 (Home) > Einstellungen > Allgemeine Einstellungen > Eingabequellen bearbeiten > Source

- 1 - Wählen Sie eines der Gerätesymbole aus, der Name der Voreinstellung erscheint im Eingabefeld. Wählen Sie aus.
- 2 - Wählen Sie **Umbenennen**, um die Bildschirmtastatur zu öffnen.
- 3 - Verwenden Sie die Navigationstasten, um Buchstaben auszuwählen.
- 4 - Drücken Sie nach der Eingabe **Schließen**.

7. Kanäle

7.1. Informationen zu Sendern und zum Wechseln von Sendern

So sehen Sie Fernsehsender an

- Drücken Sie TV/EXIT. Der Fernseher schaltet automatisch auf den Fernsehsender, den Sie zuletzt gesehen haben.
- Drücken Sie **🏠 (Home)** > TV > Sender und anschließend OK.
- Drücken Sie **≡ +** oder **≡ -**, um den Sender zu wechseln.
- Wenn Sie die Sendernummer kennen, geben Sie die Zahl mit den Zifferntasten ein. Drücken Sie nach der Eingabe OK, um Sender zu wechseln.
- Wenn Sie zurück zum zuvor wiedergegebenen Sender wechseln möchten, drücken Sie **← Back**.

So wechseln Sie zu einem Sender in der Senderliste

- Drücken Sie beim Fernsehen die Taste OK, um die Senderliste zu öffnen.
- Die Senderliste kann mehrere Seiten lang sein. Um zur nächsten oder vorherigen Seite zu wechseln, drücken Sie **≡ +** oder **≡ -**.
- Um die Senderliste zu schließen, ohne den Sender zu wechseln, drücken Sie **← Zurück** oder TV/EXIT.

Sendersymbole

Nach einer automatischen Senderaktualisierung in der Senderliste werden neu gefundene Sender mit einem **★ (Stern)** gekennzeichnet. Wenn Sie einen Sender sperren, wird dieser mit einem **🔒 (Schloss)** markiert.

Radiosender

Wenn digitale Sendungen verfügbar sind, werden während der Installation auch digitale Radiosender installiert. Sie können wie bei Fernsehprogrammen zwischen Radiosendern wechseln.

Dieser Fernseher kann den digitalen Fernsehstandard DVB empfangen. Möglicherweise funktioniert der Fernseher nicht bei allen digitalen Fernseh Anbietern, wenn die Standardanforderungen nicht komplett eingehalten werden.

7.2. Installieren von Sendern

Antenne und Kabel

Manuelle Sendersuche und Sendereinstellungen

Sendersuche

Sender aktualisieren

🏠 (Home) > Einstellungen > Sender > Antennen-/Kabelinstallation* > Nach Sendern suchen

- 1 - Wenn Sie nur neue digitale Sender hinzufügen möchten, wählen Sie **Digitale Sender aktualisieren** aus.
- 2 - Drücken Sie **OK**, um nach Sendern zu suchen. Dies kann einige Minuten in Anspruch nehmen.

Schnelle Neuinstallation

🏠 (Home) > Einstellungen > Sender > Antennen-/Kabelinstallation* > Nach Sendern suchen

- 1 - Wenn die Ländereinstellung „UK“ (Vereinigtes Königreich) ist, wählen Sie **Schnelle Neuinstallation** oder **Neuinstallation des Kanals** aus, um alle Sender erneut mit den Standardeinstellungen zu installieren.
- 2 - Drücken Sie **OK**, um nach Sendern zu suchen. Dies kann einige Minuten in Anspruch nehmen.

Erweiterte Neuinstallation des Kanals

🏠 (Home) > Einstellungen > Sender > Antennen-/Kabelinstallation* > Nach Sendern suchen

- 1 - Wenn die Ländereinstellung „UK“ (Vereinigtes Königreich) ist, wählen Sie **Erweiterte Neuinstallation des Kanals** oder **Einrichtung der Freely-Anwendung** aus, um eine vollständige Neuinstallation durchzuführen. Sie werden dabei durch die einzelnen Schritte geführt.
- 2 - Drücken Sie **OK**, um nach Sendern zu suchen. Dies kann einige Minuten in Anspruch nehmen.

* Hinweis: Wenn die Ländereinstellung „UK“ (Vereinigtes Königreich) ist, steht nur **Anbringen der Antenne** zur Auswahl.

Sendereinstellungen

🏠 (Home) > Einstellungen > Sender > Antennen-/Kabelinstallation > Nach Sendern suchen > Erweiterte Neuinstallation des Kanals

- 1 - Wählen Sie **Advanced channel reinstall** (Erweiterte Neuinstallation des Kanals), um Schritt für Schritt eine volle Neuinstallation durchzuführen.
- 2 - Wählen

Sie **Antenne (DVB-T)** oder **Kabel (DVB-C)**, und wählen Sie ein Element, das Sie neu installieren müssen.

3 - Wählen Sie **Digitale und analoge* Sender**, **Nur digitale Sender** oder **Nur analoge Sender** aus.

4 - Wählen Sie **Einstellungen** aus, und drücken Sie **OK**.

5 - Drücken Sie **↶ Zurücksetzen** zum Zurücksetzen, oder drücken Sie **↷ Fertig**, wenn Sie alle Einstellungen vorgenommen haben.

* Hinweis: In Ländern, in denen der analoge Empfang vollständig abgeschaltet wurde, ist die Unterstützung analoger Kanäle nicht verfügbar.

Frequenzsuche

Wählen Sie die Methode aus, die zur Sendersuche verwendet werden soll.

- **Schnellsuche**: Auswählen und die voreingestellten Einstellungen übernehmen, die von den meisten Kabelanbietern in Ihrem Land verwendet werden.
- **Vollständig**: Wenn mit dieser Methode keine Sender installiert werden oder Sender fehlen, können Sie eine **Vollständige** Suche durchführen. Diese Methode nimmt mehr Zeit für die Suche und Installation der Sender in Anspruch.

- **Erweitert**: Wenn Sie eine bestimmte Netzwerkfrequenz zur Sendersuche erhalten haben, wählen Sie **Erweitert** aus.

Frequenz-Intervallgröße

Der Fernseher sucht in Schritten von je **8 MHz** nach Sendern.

Wenn dadurch keine Sender installiert werden oder Sender fehlen, können Sie die Suche in kleineren Schritten von je **1 MHz** durchführen. Die Suche in 1-MHz-Schritten nimmt mehr Zeit für die Suche und Installation der Sender in Anspruch.

Netzwerk-Frequenzmodus

Wenn Sie bei der **Frequenzsuche** die **Schnellsuchfunktion** verwenden möchten, wählen Sie **Automatisch** aus. Der Fernseher verwendet eine der voreingestellten Netzwerkfrequenzen (oder den Homing Channel, HC), die von den meisten Kabelanbietern in Ihrem Land verwendet werden. Wenn Sie eine bestimmte Netzwerkfrequenz zur Sendersuche erhalten haben, wählen Sie **Manuell** aus.

Netzwerkfrequenz

Wenn für den **Netzwerk-Frequenzmodus** die Option **Manuell** eingestellt ist, können Sie die von Ihrem Kabelnetzbetreiber bereitgestellte Netzwerkfrequenz hier eingeben. Verwenden Sie zur Eingabe die Zifferntasten.

Netzwerk-ID

Geben Sie die Netzwerk-ID ein, die von Ihrem

Kabelanbieter bereitgestellt wird.

Modus für Symbolrate

Wenn Ihnen Ihr Kabelanbieter keine bestimmte **Symbolrate** zum Installieren der Fernsehsender mitgeteilt hat, übernehmen Sie den bereits eingestellten **Symbolratenmodus Automatisch**. Wenn Sie eine bestimmte Symbolrate erhalten haben, wählen Sie **Manuell** aus.

Symbolrate

Wenn für den **Symbolratenmodus** die Option **Manuell** eingestellt ist, können Sie die Symbolrate mithilfe der Zifferntasten eingeben.

Ohne Beschränkung/verschlüsselt

Wenn Sie über ein Abonnement und ein CAM (Conditional Access Module) für kostenpflichtige Fernsehdienste verfügen, wählen Sie **Ohne Beschränkung + verschlüsselt** aus. Wenn Sie kein Abonnement für kostenpflichtige Fernsehsender oder -Dienste abgeschlossen haben, können Sie **Nur freie Sender** auswählen.

Automatische Suche nach Sendern

🏠 (Home) > **Einstellungen** > **Programme** > **Antennen-/Kabelinstallation** > **Autom. Senderaktualisierung**

Wenn Sie digitale Sender empfangen, können Sie den Fernseher so einstellen, dass die Liste automatisch mit neuen Sendern aktualisiert wird.

Sie können die Senderaktualisierung jedoch auch manuell starten.

Automatische Senderaktualisierung

Täglich um 6 Uhr morgens aktualisiert der Fernseher die Sender und speichert neu hinzugekommene Sender. Neue Sender werden in der Senderliste "Alle" und in der Senderliste "Neu" gespeichert. Leere Sender werden gelöscht.

Wenn neue Sender gefunden oder vorhandene Sender aktualisiert oder entfernt werden, wird beim Einschalten des Fernsehers eine Nachricht eingeblendet. Der Fernseher muss sich im Standby-Modus befinden, um Sender automatisch zu aktualisieren.

Senderaktualisierungsnachricht

🏠 (Home) > **Einstellungen** > **Programme** > **Antennen-/Kabelinstallation** > **Senderaktualisierungsnachricht**

Wenn neue Sender gefunden oder vorhandene Sender aktualisiert oder entfernt werden, wird beim Einschalten des Fernsehers eine Nachricht eingeblendet. Wenn diese Nachricht nicht nach jeder

Senderaktualisierung angezeigt werden soll, können Sie sie deaktivieren.

Digital: Empfangstest

🏠 (Home) > Einstellungen > Programme > Antennen-/Kabelinstallation > Digital: Empfangstest

Für diesen Sender wird die digitale Frequenz angezeigt. Wenn der Empfang schlecht ist, können Sie Ihre Antenne umstellen. Um die Signalqualität dieser Frequenz erneut zu prüfen, wählen Sie **Suchen**, und drücken Sie **OK**.

Um eine bestimmte digitale Frequenz manuell einzugeben, verwenden Sie die Zifferntasten der Fernbedienung. Wählen Sie als Alternative die Frequenz aus, positionieren Sie die Pfeile mit **◀** und **▶** auf einer Nummer, und ändern Sie sie mit **▲** und **▼**. Wählen Sie **Search (Suchen)** aus, und drücken Sie **OK**, um die Frequenz zu überprüfen.

Analog: Manuelle Installation

🏠 (Home) > Einstellungen > Programme > Antennen-/Kabelinstallation > Analog: Manuelle Installation

Analoge Fernsehsender können nacheinander manuell eingestellt werden.

• System

Um das Fernsehsystem einzurichten, wählen Sie **System** aus.

• Sender suchen

Um einen Sender zu suchen, wählen Sie **Sender suchen** aus, und drücken Sie **OK**. Sie können selbst eine Frequenz eingeben, um einen Sender zu suchen, oder Sie lassen den Fernseher nach einem Sender suchen. Drücken Sie **OK**, wählen Sie **Suchen** und drücken Sie **OK**, um automatisch nach einem Sender zu suchen. Der gefundene Kanal wird auf dem Bildschirm angezeigt. Wenn der Empfang schlecht ist, drücken Sie erneut **Suchen**. Wenn Sie den Sender speichern möchten, wählen Sie **Fertig** aus, und drücken Sie **OK**.

• Feinabstimmung

Um eine Feinabstimmung für einen Sender durchzuführen, wählen Sie **Fine tune (Feinabstimmung)** aus, und drücken Sie **OK**. Sie können die Feinabstimmung eines Senders mit den Tasten **▲** oder **▼**.
Wenn Sie einen Sender speichern möchten, wählen Sie **Fertig** aus, und drücken Sie **OK**.

• Speichern

Sie können den Sender unter der derzeitigen Sendernummer oder unter einer neuen Sendernummer speichern.

Wählen Sie **Speichern** aus, und drücken Sie **OK**. Die neue Sendernummer wird kurz angezeigt.

Sie können diese Schritte wiederholen, bis alle verfügbaren analogen Fernsehsender eingestellt sind.

Satellit

Suchen nach einem Satelliten und Satelliteneinstellungen

🏠 (Home) > Einstellungen > Kanäle > Satelliteninstallation > Nach Satellit suchen

Neuinstallation aller Sender

🏠 (Home) > Einstellungen > Programme > Satelliteninstallation > Nach Satellit suchen > Sender erneut installieren

- Wählen Sie die gewünschte Installation aus.
- Satellitenanbieter können Senderpakete anbieten, in denen Sender ohne Beschränkung (Free-to-Air) gebündelt werden und die eine auf ein bestimmtes Land zugeschnittene Zusammenstellung enthalten. Einige Satelliten bieten abonnierbare Pakete an, die kostenpflichtige Sender enthalten.

Verbindungstyp

Wählen Sie die Anzahl der Satelliten aus, die Sie installieren möchten. Der Fernseher stellt automatisch den geeigneten Verbindungstypen ein.

- **Bis zu vier Satelliten** – Sie können auf diesem Fernseher bis zu vier Satelliten (4 LNBS) installieren. Wählen Sie die genaue Anzahl der zu installierenden Satelliten bei Beginn der Installation aus. Dies beschleunigt die Installation.
- **Unicable** – Sie können ein Unicable-System verwenden, um die Parabolantenne mit dem Fernseher zu verbinden. Sie können zu Beginn der Installation Unicable für 1 oder für 2 Satelliten auswählen.

LNB-Einstellungen

In einigen Ländern können Sie für Transponder zur Zielsuche und die einzelnen LNBS spezielle Experteneinstellungen vornehmen. Verwenden oder ändern Sie diese Einstellungen nur, wenn die normale Einrichtung fehlschlägt. Wenn Sie über keine standardmäßige Satelliten-Ausrüstung verfügen, können Sie diese Einstellungen verwenden, um die Standardeinstellungen zu ändern. Manche Anbieter geben Ihnen möglicherweise einige Transponder- oder LNB-Werte, die Sie hier eintragen können.

- **Universal oder Circular**: Der allgemeine LNB-Typ. In

der Regel können Sie diesen Typ für Ihren LNB auswählen.

- Niedrige LO-Frequenz/Hohe LO-Frequenz: Die lokalen Oszillatorfrequenzen sind auf die Standardwerte gesetzt. Passen Sie diese nur an, wenn dies für besondere Geräte erforderlich ist.
- 22 kHz Ton: Der Ton ist standardmäßig auf "Automatisch" eingestellt.
- LNB-Leistung: Diese Option ist standardmäßig auf "Automatisch" eingestellt.

Automatische Suche nach Sendern

🏠 (Home) > Einstellungen > Programme > Satelliteninstallation > Autom. Senderaktualisierung

Wenn Sie digitale Sender empfangen, können Sie den Fernseher so einstellen, dass die Liste automatisch mit neuen Sendern aktualisiert wird.

Sie können die Senderaktualisierung jedoch auch manuell starten.

Automatische Senderaktualisierung

Täglich um 6 Uhr morgens aktualisiert der Fernseher die Sender und speichert neu hinzugekommene Sender. Neue Sender werden in der Senderliste "Alle" und in der Senderliste "Neu" gespeichert. Leere Sender werden gelöscht.

Wenn neue Sender gefunden oder vorhandene Sender aktualisiert oder entfernt werden, wird beim Einschalten des Fernsehers eine Nachricht eingeblendet. Der Fernseher muss sich im Standby-Modus befinden, um Sender automatisch zu aktualisieren.

* Nur verfügbar, wenn für Liste der Satellitensender die Option Nach einer vorgegebenen Senderliste ausgewählt wurde.

Senderaktualisierungsnachricht

🏠 (Home) > Einstellungen > Programme > Satelliteninstallation > Senderaktualisierungsnachricht

Wenn neue Sender gefunden oder vorhandene Sender aktualisiert oder entfernt werden, wird beim Einschalten des Fernsehers eine Nachricht eingeblendet. Wenn diese Nachricht nicht nach jeder Senderaktualisierung angezeigt werden soll, können Sie sie deaktivieren.

Option zur automatischen Aktualisierung

🏠 (Home) > Einstellungen > Programme > Satelliteninstallation > Option zur automatischen Aktualisierung

Heben Sie die Auswahl eines Satelliten auf, wenn Sie keine automatische Aktualisierung durchführen möchten.

* Nur verfügbar, wenn für Liste der Satellitensender die Option Nach einer vorgegebenen Senderliste ausgewählt wurde.

Manuelle Installation

🏠 (Home) > Einstellungen > Programme > Satelliteninstallation > Manuelle Installation

Installieren Sie manuell einen Satelliten.

- LNB: Wählen Sie den LBN aus, dem Sie neue Sender hinzufügen möchten.
- Polarisation: Wählen Sie die benötigte Polarisation aus.
- Modus für Symbolrate: Wählen Sie "Manuell" aus, um die Symbolrate einzugeben.
- Frequenz: Geben Sie die Frequenz für den Transponder ein.
- Suchen: Suchen Sie nach dem Transponder.

Satelliten-CAMs

Wenn Sie ein CAM – ein Conditional Access-Modul mit einer Smart Card – verwenden, um Satellitensender wiederzugeben, empfehlen wir, das CAM vor der Satelliteninstallation in den Fernseher einzusetzen.

Die meisten CAMs werden zur Entschlüsselung von Sendern verwendet.

CAMs (CI+ 1.3 mit Operator Profile) können alle Satellitensender automatisch auf dem Fernseher installieren. Das CAM schlägt Ihnen vor, seine(n) Satelliten und Sender zu installieren. Diese CAMs führen nicht nur die Installation und Entschlüsselung der Sender durch, sondern übernehmen zusätzlich regelmäßige Senderaktualisierungen.

Senderliste kopieren

Einführung

Die Optionen Senderliste kopieren und Satellitenliste kopieren sind für Händler und erfahrene Benutzer vorgesehen.

Mit der Funktion Senderliste kopieren/Satellitenliste

kopieren können Sie die auf einem Fernseher installierten Sender auf einen anderen Philips Fernseher derselben Serie übertragen. Mit dem Kopieren der Satellitenliste vermeiden Sie die aufwendige Sendersuche und erhalten eine vordefinierte Konfiguration der Senderliste.

Bedingungen

- Beide Fernseher sind aus derselben Serie.
- Beide Fernseher verfügen über denselben Hardware-Typ. Überprüfen Sie den Hardware-Typ auf dem Typenschild auf der Rückseite des Fernsehers.
- Die Softwareversionen beider Fernseher sind kompatibel.
- Verwenden Sie einen USB-Stick mit mindestens 1 GB Speicher.

Kopieren einer Senderliste, Überprüfen der Senderlistenversion

Kopieren einer Senderliste auf einen USB-Stick.

So kopieren Sie eine Senderliste...

- 1 - Schalten Sie den Fernseher ein. Auf diesem Fernseher sollten bereits Sender installiert sein.
- 2 - Stecken Sie einen USB-Stick in den USB-Anschluss ein.
- 3 - Wählen Sie **🏠 (Home) > Einstellungen > Sender > Senderliste kopieren oder Satellitenliste kopieren** aus und drücken Sie **OK**.
- 4 - Wählen Sie **Auf USB kopieren** aus und drücken Sie **OK**.
- 5 - Trennen Sie den USB-Stick vom Anschluss, wenn der Kopiervorgang abgeschlossen ist.

Jetzt können Sie die kopierte Senderliste auf einen anderen Philips Fernseher laden.

Überprüfen der Senderlistenversion

🏠 (Home) > Einstellungen > Sender > Senderliste kopieren oder Satellitenliste kopieren > Aktuelle Version

Hochladen einer Senderliste

Auf nicht installierte Fernseher

Das Verfahren zum Hochladen einer Senderliste hängt davon ab, ob Ihr Fernseher bereits installiert wurde oder nicht.

Auf einen Fernseher, der noch nicht installiert wurde

- 1 - Stellen Sie eine Verbindung zur Stromversorgung her, um die Installation zu starten, und wählen Sie Sprache und Land aus. Die Sendersuche können Sie überspringen. Beenden Sie die Installation.
- 2 - Schließen Sie den USB-Stick an, auf dem die

- Senderliste des anderen Fernsehers gespeichert ist.
- 3 - Um das Hochladen der Senderliste zu starten, wählen Sie **🏠 (Home) > Einstellungen > Sender > Senderliste kopieren oder Satellitenliste kopieren > Auf Fernseher kopieren** und drücken Sie **OK**. Geben Sie Ihren PIN-Code ein, falls erforderlich.
- 4 - Wenn die Senderliste vollständig auf den Fernseher übertragen wurde, wird eine entsprechende Nachricht eingeblendet. Trennen Sie den USB-Stick vom Anschluss.

Auf installierte Fernseher

Das Verfahren zum Hochladen einer Senderliste hängt davon ab, ob Ihr Fernseher bereits installiert wurde oder nicht.

Auf einen Fernseher, der bereits installiert ist

- 1 - Schließen Sie den USB-Stick an, auf dem die Senderliste des anderen Fernsehers gespeichert ist.
- 2 - Um das Hochladen der Senderliste zu starten, wählen Sie **🏠 (Home) > Einstellungen > Sender > Senderliste kopieren oder Satellitenliste kopieren > Auf Fernseher kopieren** und drücken Sie **OK**. Geben Sie Ihren PIN-Code ein, falls erforderlich.
- 3 - Wenn die Senderliste vollständig auf den Fernseher übertragen wurde, wird eine entsprechende Nachricht eingeblendet. Trennen Sie den USB-Stick vom Anschluss.

* Hinweis: Nach Abschluss des Klonvorgangs wird das Land der Quelle (USB) als Land des Fernsehers festgelegt.

Installation der Internetsender

Suchen und Aktualisieren der Internetsender

Suchen der Internetsender*

🏠 (Home) > Einstellungen > Sender > Installation der Internetsender > Nach Sendern suchen

- 1 - Wählen Sie **Nach Sendern suchen** aus und drücken Sie **OK**.
- 2 - Wählen Sie **Digitale Sender aktualisieren** aus, um nur neue digitale Sender hinzuzufügen. Wählen Sie **Schnelle Neuinstallation des Kanals** aus, um alle Kanäle mit den Standardeinstellungen neu zu installieren. Wählen Sie **Erweiterte Neuinstallation des Kanals** aus, um eine vollständige Neuinstallation des Senders durchzuführen. Sie werden dabei durch die einzelnen Schritte geführt.
- 3 - Drücken Sie **OK**, um nach Sendern zu suchen. Dies kann einige Minuten in Anspruch nehmen.

Autom. Senderaktualisierung für Internetsender

🏠 (Home) > Einstellungen > Sender > Installation der Internetsender > Autom. Senderaktualisierung

Schalten Sie den Umschalter auf „Ein“, damit der Fernseher die Internetsender automatisch aktualisiert.

Automatische Senderaktualisierung

Täglich um 6 Uhr morgens aktualisiert der Fernseher die Sender und speichert neu hinzugekommene Sender. Neue Sender werden in der Senderliste "Alle" und in der Senderliste "Neu" gespeichert. Leere Sender werden gelöscht.

Wenn neue Sender gefunden oder vorhandene Sender aktualisiert oder entfernt werden, wird beim Einschalten des Fernsehers eine Nachricht eingeblendet. Der Fernseher muss sich im Standby-Modus befinden, um Sender automatisch zu aktualisieren.

* Hinweis: Internetsender sind nur verfügbar, wenn die Ländereinstellung auf „UK“ (Vereinigtes Königreich) eingestellt ist.

Freely-App

Freely-App

Freely App* ist eine TV-App, die von Everyone TV für britische Nutzer bereitgestellt wird. Zuschauer im Vereinigten Königreich können sowohl Live-Fernseher als auch Inhalte auf Abruf kostenlos über den Fernseher streamen, ohne eine Antenne zu benötigen.

Sie benötigen eine Internetverbindung und akzeptieren die Nutzungsbedingungen von Philips, die Datenschutzrichtlinie und die Nutzungsbedingungen für Smart-TVs, um die Freely-App zu installieren. Sie können die App entweder über den App-Bildschirm oder über die Option **Nach Antenne suchen** im Menü **Einstellungen** installieren.

Wenn die Freely-App nicht heruntergeladen oder installiert werden kann, können Sie später versuchen, sie erneut herunterzuladen. Bleibt das Problem bestehen, wenden Sie sich an Everyone TV.

Sobald die Freely-App erfolgreich installiert wurde, wählen Sie **Antenne ansehen** als „Quelle“ aus, um die Funktionen zu nutzen.

Nach der Installation der Freely-App sind einige Funktionen betroffen.

- Die Senderauswahl, der **TV-Guide** und die Kanalinformationen werden durch die Benutzeroberfläche der App ersetzt.
- Das Umbenennen und Klonen von Antennensendern wird deaktiviert.

* Hinweis: Die Freely-App ist nur verfügbar, wenn die

Ländereinstellung auf „UK“ (Vereinigtes Königreich) eingestellt ist.

Betreiber-Apps

HD+ OpApp

HD+ OpApp

HD+ OpApp* ist eine von HD+ für deutsche Nutzer bereitgestellte App, mit der eine virtuelle Set-Top-Box auf dem Fernseher betrieben werden kann. Die App verfügt über die Anwendungen und Funktionen, für die bisher eine physische Set-Top-Box erforderlich war.

Sie benötigen eine Internetverbindung und müssen die Philips Nutzungsbedingungen, die Datenschutzrichtlinie und die Smart TV-Nutzungsbedingungen akzeptieren, um die HD+ OpApp zu installieren. Sie können die App entweder über den App-Bildschirm oder über die Option **Nach Satellit suchen** in den **Einstellungen** installieren.

Wenn die HD+ OpApp nicht heruntergeladen oder installiert werden kann, können Sie den Download später erneut versuchen. Wenn das Problem weiterhin besteht, wenden Sie sich an HD+.

Sobald die HD+ OpApp erfolgreich installiert wurde, können Sie den kostenlosen Nutzungszeitraum starten. Schalten Sie die Quelle nach der Installation auf **Wiedergabe über Satellit** um. Wenn Sie zuvor ein CAM-Modul für HD+ verwendet haben, können Sie dieses jetzt entfernen. Wenn CICAM in Ihrem Fernseher eingesetzt wurde, erfolgt dadurch keine Entzerrung des Signals, wenn Sie einen Satellitensender ansehen.

Nach der Installation der HD+ OpApp sind einige Funktionen betroffen.

- Die Favoritenliste ist nur für Antenne/Kabel verfügbar.
- Die Senderauswahl, der **TV-Guide** und die Senderinformationen werden durch die OpApp-Benutzeroberfläche ersetzt.
- Die Umbenennung und das Klonen von Satellitensendern wird deaktiviert.

* Hinweis: HD+ OpApp ist nur für HD+ Abonnenten verfügbar und für die Ländereinstellung Deutschland.

Senderoptionen

Öffnen der Optionen

Beim Fernsehen können Sie einige Optionen festlegen.

Je nach Art des wiedergegebenen Senders bzw. je

nach Fernsehereinstellungen stehen unterschiedliche Optionen zur Verfügung.

So öffnen Sie das Optionsmenü...

- 1 - Drücken Sie während der Senderwiedergabe **OPTIONS**.
- 2 - Drücken Sie zum Beenden erneut auf **OPTIONEN**.

Programminformationen

Wählen Sie **Programminformationen**, um Informationen über das Programm anzuzeigen, das Sie gerade ansehen.

So rufen Sie Informationen zum ausgewählten Programm auf...

- 1 - Schalten Sie den Sender ein.
- 2 - Drücken Sie **↔** auf **INFO** zum Öffnen bzw. Schließen der Programminformationen.
- 3 - Alternativ können Sie auf **OPTIONEN** drücken, **Programminformationen** auswählen und auf **OK** drücken, um die Programminformationen zu öffnen.
- 4 - Drücken Sie **← Zurück**, um die Programminformationen zu schließen.

Untertitel

Um Untertitel einzuschalten, drücken Sie **OPTIONS** und wählen Sie **Untertitel** aus.

Sie können die Untertitel **ein-** oder **ausschalten**. Als Alternative können Sie auch **Automat.** auswählen.

Automatisch

Wenn die Sprachinformationen Teil der digitalen Übertragung sind, und die übertragene Sendung nicht in Ihrer Sprache (die im Fernseher eingestellte Sprache) wiedergegeben wird, kann der Fernseher automatisch Untertitel in einer Ihrer bevorzugten Untertitelsprachen anzeigen. Eine dieser Untertitelsprachen muss ebenfalls Teil der Übertragung sein.

Sie können Ihre bevorzugten Untertitelsprachen unter **Subtitle language (Untertitelsprache)** auswählen.

Untertitelsprache

Wenn keine der bevorzugten Untertitelsprachen verfügbar sind, können Sie eine andere Untertitelsprache auswählen, sofern verfügbar. Wenn keine Untertitelsprachen verfügbar sind, steht diese Option nicht zur Auswahl zur Verfügung.

Audiosprache

Wenn keine der bevorzugten Audiosprachen verfügbar ist, können Sie eine andere Audiosprache auswählen, sofern verfügbar. Wenn keine Audiosprachen verfügbar sind, steht diese Option nicht zur Auswahl zur Verfügung.

Dual I-II

Wenn ein Audiosignal zwei Audiosprachen beinhaltet, jedoch mindestens eine dieser Sprachen keine Sprachenkennung aufweist, steht diese Funktion zur Verfügung.

Common Interface

Wenn im Voraus bezahlte Premium-Inhalte von einem CA-Modul zur Verfügung stehen, können Sie mit dieser Option die Anbietereinstellungen vornehmen.

Mono/Stereo

Sie können für den Ton eines analogen Senders Mono bzw. Stereo auswählen.

So wechseln Sie zu Mono oder Stereo...

Schalten Sie einen analogen Sender ein.

- 1 - Drücken Sie **OPTIONS**, wählen Sie **Mono/Stereo** aus und drücken Sie **➤** (rechts).
- 2 - Wählen Sie **Mono** oder **Stereo** aus, und drücken Sie **OK**.
- 3 - Drücken Sie gegebenenfalls mehrmals **◀** (links), um das Menü zu schließen.

Senderinformationen

Wählen Sie **Senderinformationen** aus, um die technischen Daten zum Sender anzuzeigen.

So rufen Sie Informationen zum ausgewählten Sender auf...

- 1 - Schalten Sie den Sender ein.
- 2 - Drücken Sie auf **OPTIONEN**, wählen Sie **Senderinformationen** aus und drücken Sie auf **OK**, um die Senderinformationen zu öffnen.
- 3 - Drücken Sie erneut **OPTIONS** oder **← Zurück**, um die Senderinformationen zu schließen.

HbbTV auf diesem Sender

Wenn Sie den Zugriff auf HbbTV-Seiten von bestimmten Sendern aus vermeiden möchten, können Sie die HbbTV-Seiten für diesen Sender blockieren.

- 1 - Schalten Sie zu dem Sender, für den Sie die HbbTV-Seiten blockieren möchten.
- 2 - Drücken Sie **OPTIONS** und wählen Sie **HbbTV auf diesem Sender** aus und drücken Sie **➤** (rechts).
- 3 - Wählen Sie **Aus**, und drücken Sie die Taste **OK**.
- 4 - Drücken Sie **◀** (nach links), um einen Schritt zurückzugehen, oder **← Zurück**, um das Menü zu schließen.

So blockieren Sie HbbTV vollständig auf dem Fernseher:

🏠 (Home) > Einstellungen
> Sender > HbbTV-
Einstellungen > HbbTV > Aus

Seh- und Hörhilfen

Nur verfügbar, wenn für Seh- und Hörhilfen die Option Ein ausgewählt wurde.

🏠 (Home) > Einstellungen > Seh- und Hörhilfen > Seh- und Hörhilfen > Ein.

Weitere Informationen finden Sie unter **Hilfe > Bedienungsanleitung > Universalzugriff-Einstellungen**.

HbbTV-Einstellungen – Hybrid Broadcast Broadband TV

🏠 (Home) > Einstellungen
> Sender > HbbTV-Einstellungen > HbbTV

Wenn ein Fernsehsender HbbTV-Dienste anbietet, müssen Sie HbbTV zuerst in den Fernseheinstellungen einschalten, um auf diese erweiterten Dienste wie Video-on-Demand- und Catch-up-TV-Dienste zuzugreifen.

🏠 (Home) > Einstellungen
> Sender > HbbTV-
Einstellungen > HbbTV-Nachverfolgung

Aktivieren bzw. deaktivieren Sie die Nachverfolgungsoptionen für das Nutzungsverhalten bei HbbTV. Durch das Ausschalten werden die HbbTV-Dienste angewiesen, Ihr Nutzungsverhalten nicht nachzuverfolgen.

🏠 (Home) > Einstellungen
> Sender > HbbTV-

Einstellungen > HbbTV-Cookies

Aktivieren bzw. deaktivieren Sie die Speicherung von Cookies von Drittanbietern, Website-Daten und Cache von HbbTV-Diensten.

🏠 (Home) > Einstellungen
> Sender > HbbTV-Einstellungen > HbbTV Geräte-
ID zurücksetzen

Sie können die eindeutige Kennung Ihres Fernsehers zurücksetzen. Eine neue Kennung wird erstellt.

🏠 (Home) > Einstellungen
> Sender > HbbTV-Einstellungen > Liste
genehmigter Apps löschen

Ermöglicht Ihnen, die Liste der HbbTV-Anwendungen zu löschen, die Sie für den Fernseher zugelassen haben.

CAM-Einstellungen

🏠 (Home) > Einstellungen
> Sender > CAM-Anbieterprofil

Wenn die Installation des CAM-Profiles abgeschlossen ist, wählen Sie diese Option, um die Popup-Meldung für das CAM-Anbieterprofil zu aktivieren oder zu deaktivieren.

🏠 (Home) > Einstellungen > Sender > CAM-
Profilname

Wenn das CAM-Anbieterprofil aktiviert ist, wählen Sie diese Option, um den Profilnamen der aktuell angeschlossenen CAM-Karte anzuzeigen.

🏠 (Home) > Einstellungen > Sender > CAM-
Schnittstelle

Wählen Sie **USB** aus, um USB-CAM zu aktivieren. PCMCIA-CAM wird dann deaktiviert. Wählen Sie **PCMCIA** aus, um PCMCIA-CAM zu aktivieren. USB-CAM wird dann deaktiviert.

7.3. Senderliste

Öffnen der Senderliste

So öffnen Sie die aktuelle Senderliste...

- 1 - Drücken Sie **TV/EXIT**, um auf „Fernseher“ umzuschalten.
- 2 - Drücken Sie **OK**, um die Senderliste zu öffnen, wenn der interaktive Service nicht verfügbar ist, oder drücken Sie **≡ Senderliste**, um die Senderliste zu öffnen.
- 3 - Drücken Sie **OPTIONS > Senderliste wählen**.
- 4 - Wählen Sie eine Senderliste aus, die Sie anschauen möchten.
- 5 - Drücken Sie **← Zurück**, um die Senderliste zu schließen.

Die in der Liste "Alle Sender" angezeigten Sender werden nach Genre aufgelistet*. Beispiel: Premium, Premium News, Premium Lokal, Kinder, Sport etc. Beim Premium-Genre handelt es sich um die Top-Sender mit einem Marktanteil von über 3 %.

* Hinweis: Die Funktion "nach Genre geordnet" gilt nur für Deutschland.

Optionen der Senderliste

Öffnen Sie das Optionen-Menü

So öffnen Sie das Optionsmenü einer Senderliste:

- Drücken Sie **TV/EXIT**, um auf „Fernseher“ umzuschalten.
- Drücken Sie **≡ Senderliste**, um die Senderliste zu öffnen.
- Drücken Sie **OPTIONS** und wählen Sie eine der Optionen aus.
- Drücken Sie **← Zurück**, um die Senderliste zu schließen.

Sender umbenennen

- 1 - Drücken Sie **TV/EXIT**, um auf „Fernseher“ umzuschalten.
- 2 - Drücken Sie **≡ Senderliste**, um die Senderliste zu öffnen.
- 3 - Wählen Sie den Sender aus, den Sie umbenennen möchten.
- 4 - Drücken Sie **OPTIONS > Sender umbenennen** und anschließend **OK**, um die Bildschirmtastatur zu öffnen.
- 5 - Verwenden Sie die Navigationstasten, um Buchstaben auszuwählen.
- 6 - Drücken Sie nach Abschluss der Bearbeitung die **Eingabetaste**

7 - Drücken Sie **← Zurück**, um die Senderliste zu schließen.

Auswählen der Senderfilter

- 1 - Drücken Sie **TV/EXIT**, um auf „Fernseher“ umzuschalten.
- 2 - Drücken Sie **≡ Senderliste**, um die Senderliste zu öffnen.
- 3 - Drücken Sie **OPTIONS > Digital/analog, Ohne Beschränkung/verschlüsselt**
- 4 - Wählen Sie eine Senderkombination aus der Senderliste aus.

Erstellen oder Bearbeiten der Favoriten-Senderliste

TV/EXIT > OK > OPTIONS > Favoritenliste erstellen

Wählen Sie einen Sender aus, und drücken Sie anschließend **OK**, um ihn zu einer Favoritenliste hinzuzufügen. Drücken Sie anschließend **■ Fertig**.

TV/EXIT > OK > OPTIONS > Favoriten bearbeiten

Wählen Sie einen Sender aus, und drücken Sie anschließend **OK**, um ihn einer Favoritenliste hinzuzufügen oder aus dieser zu entfernen. Drücken Sie anschließend **■ Fertig**.

Auswählen der Senderauswahl

TV/EXIT > OK > OPTIONS > Senderauswahl auswählen

Wählen Sie eine Reihe von Sendern in einer Kanalliste aus. Drücken Sie **OK**, um den Anfang des Bereichs zu markieren, und drücken Sie dann erneut **OK**, um die Bereichsauswahl zu beenden. Die ausgewählten Sender werden als Favoriten markiert.

Wählen einer Senderliste

TV/EXIT > OK > OPTIONS > Senderliste wählen

Wählen Sie eine Senderliste aus, die nach verschiedenen Sendertypen sortiert ist.

Suchen von Sendern

TV/EXIT > OK > OPTIONS > Sender suchen

Sie können in einer langen Senderliste nach einem Sender suchen. Die Suche liefert die passenden Sendernamen, wobei das Ergebnis alphabetisch angeordnet ist.

- 1 - Drücken Sie **TV/EXIT**, um auf „Fernseher“ umzuschalten.

- 2 - Drücken Sie **≡** **Senderliste**, um die Senderliste zu öffnen.
- 3 - Drücken Sie **OPTIONS > Sender suchen** und anschließend **OK**, um die Bildschirmtastatur zu öffnen.
- 4 - Verwenden Sie die Navigationstasten, um ein Zeichen auszuwählen, und drücken Sie anschließend die Taste **OK**.
- 5 - Drücken Sie nach der Eingabe die **Eingabetaste**
- 6 - Drücken Sie **← Zurück**, um die Senderliste zu schließen.

Sperrern und Entsperren von Sendern

TV/EXIT > OK > OPTIONS > Sender sperren, Sender entsperren

Um zu verhindern, dass Kinder einen bestimmten Sender sehen, können Sie diesen sperren. Um einen gesperrten Sender wiederzugeben, müssen Sie den vierstelligen PIN-Code für die Kindersicherung eingeben. Sie können keine Sendungen von angeschlossenen Geräten sperren.

Neben dem Senderlogo des gesperrten Senders wird das Symbol **🔒** dargestellt.

Favoritenliste entfernen

TV/EXIT > OK > OPTIONS > Favoritenliste löschen

Um eine bestehende Favoritenliste zu entfernen, wählen Sie **Ja** aus.

7.4. Bevorzugte Sender

Informationen zu bevorzugten Sendern

Sie können eine Favoriten-Senderliste erstellen, in der nur ihre bevorzugten Sender gespeichert werden. Wenn die Favoriten-Senderliste ausgewählt ist und Sie durch die Sender schalten, werden nur Ihre bevorzugten Sender angezeigt.

Erstellen einer Favoritenliste

- 1 - Drücken Sie während des Fernsehens auf **≡** **Senderliste**, um die Senderliste zu öffnen.
- 2 - Wählen Sie den Sender aus, und drücken Sie **➡ Als Favoriten markieren**, um ihn als Favoriten zu kennzeichnen.
- 3 - Der ausgewählte Sender wird mit einem **♥** gekennzeichnet.

- 4 - Zum Schließen drücken Sie **← Zurück**. Die Sender werden der Favoritenliste hinzugefügt.

Entfernen eines Senders aus der Favoritenliste

Um einen Sender aus der Favoritenliste zu entfernen, wählen Sie den Sender mit **♥** aus. Drücken Sie dann erneut **➡ Mark. als Favorit aufheben**, um die Markierung als Favorit aufzuheben.

Neuanordnen von Sendern

Sie können Sender in der Liste der Lieblingssender neu anordnen bzw. verschieben (nur für bestimmte Länder verfügbar).

- 1 - Drücken Sie beim Fernsehen **OK > OPTIONS > Senderliste wählen**.
- 2 - Wählen Sie **Bevorzugte Sender über Antenne**, **Bevorzugte Kabelsender** oder **Bevorzugte Satellitensender*** aus und drücken Sie **OPTIONS**.
- 3 - Wählen Sie **Sender neu anordnen** aus, wählen Sie den Sender aus, den Sie neu anordnen möchten, und drücken Sie **OK**.
- 4 - Drücken Sie die **Navigationstasten**, um den markierten Sender an eine andere Position zu verschieben, und drücken Sie dann **OK**.
- 5 - Wenn Sie fertig sind, drücken Sie **➡ Done**.

* Satellitensender können nur auf den Fernsehermodellen Series xxPxSxxxxer gesucht werden.

Favoritenliste im TV-Guide

Sie können den TV-Guide mit Ihrer Favoritenliste verbinden.

- 1 - Drücken Sie beim Fernsehen **OK > OPTIONS > Senderliste wählen**.
- 2 - Wählen Sie **Antenna favourite** (Lieblingssender über Antenne), **Cable Favourite** (Lieblingssender über Kabel) oder **Satellite favourite** (Lieblingssender über Satellit)* aus, und drücken Sie **OK**.
- 3 - Drücken Sie **TV-GUIDE**, um den TV-Guide zu öffnen.

Im TV-Guide sehen Sie die aktuellen und kommenden Fernsehsendungen Ihrer bevorzugten Sender. Neben Ihren bevorzugten Sendern werden die 3 am häufigsten genutzten Sender aus der Standardliste des Anbieters in Ihrer Vorschau angezeigt. Sie müssen diese Sender Ihrer Favoritenliste hinzufügen, um sie zu aktivieren (siehe Kapitel "TV-Guide").

Auf jeder Seite des TV-Guide wird in der

Favoritenliste ein "Wussten Sie schon?"-Fenster eingeblendet. Der "Wussten Sie schon?"-Sender bietet hilfreiche Tipps, wie Sie Ihren Fernseher optimal verwenden.

7.5. Text/Videotext

Untertitel vom Videotext

Wenn Sie zu einem analogen Sender wechseln, müssen Sie die Untertitel für jeden Sender manuell aktivieren.

- 1 - Drücken Sie auf **OPTIONEN**, während Sie TV-Sender wiedergeben, und wählen Sie **Videotext** aus, um Text/Videotext zu öffnen.
- 2 - Geben Sie die Seitennummer für die Untertitel ein, für gewöhnlich **888**.
- 3 - Drücken Sie **← (Zurück)**, um die Textseite zu schließen.

Wenn Sie bei der Wiedergabe dieses analogen Senders im Untertitelmenü **Ein** auswählen, werden die Untertitel, sofern verfügbar, angezeigt.

Um zu erkennen, ob ein Sender analog oder digital ist, wechseln Sie zum Sender und drücken Sie auf **☒ INFO**.

Videotextseiten

Wenn Ihre Fernbedienung über die Taste **TEXT** verfügt, können Sie auf **TEXT** drücken, um den Text/Videotext zu öffnen, während Sie fernsehen. Um den Videotext zu schließen, drücken Sie erneut auf die Taste **TEXT**.

Wenn Ihre Fernbedienung nicht über die Taste **TEXT** verfügt, drücken Sie auf **OPTIONEN**, während Sie fernsehen, und wählen Sie **Videotext** aus, um den Text/Videotext zu öffnen.

Auswählen einer Videotextseite

So wählen Sie eine Seite aus: . .

- 1 - Geben Sie die Seitennummer mit den Zifferntasten ein.
- 2 - Verwenden Sie die Pfeiltasten, um zu navigieren.
- 3 - Drücken Sie eine Farbtaste, um eine der farblich gekennzeichneten Optionen am unteren Bildschirmrand zu aktivieren.

Videotextunterseiten

Eine Videotextseite kann unter ihrer Seitennummer mehrere Unterseiten enthalten. Die Nummern der Unterseiten werden auf der Leiste neben der Hauptseitenzahl angezeigt.

Um eine Unterseite auszuwählen, drücken Sie **◀** oder **▶**.

T.O.P.- Videotextseiten

Manche Sendeanstalten bieten T.O.P.- Videotext. Um T.O.P.- Um Textseiten innerhalb des Videotexts zu öffnen, drücken Sie auf **OPTIONEN** und wählen Sie **T.O.P. Übersicht** aus.

* Der Videotext kann nur aufgerufen werden, wenn die Sender direkt am integrierten Tuner des Fernsehers installiert wurden und sich das Gerät im TV-Modus befindet. Wenn Sie eine Set-Top-Box verwenden, ist der Videotext nicht über den Fernseher verfügbar. In diesem Fall kann der Videotext der Set-Top-Box verwendet werden.

Videotextoptionen

Drücken Sie im Videotext **OPTIONS**, um Folgendes auszuwählen...

- **Seite anhalten/Seite anhalten aufheben**
Hält das automatische Wechseln der Unterseiten an.
- **Dualbild/Vollbildschirm**
Zeigt das Fernsehprogramm und den Videotext nebeneinander an.
- **T.O.P. Liste**
Öffnet den T.O.P.- Videotext.
- **Vergrößern/Normale Anzeige**
Vergrößert die Videotextseiten, um das Lesen zu erleichtern.
- **Aufdecken**
Blendet verborgene Informationen auf einer Seite ein.
- **Unterseiten durchlaufen**
Durchläuft evtl. verfügbare Unterseiten.
- **Sprache**
Wechselt zur entsprechenden Zeichengruppe, um den Videotext richtig anzuzeigen.
- **Videotext 2.5**
Aktiviert Videotext 2.5 für mehr Farben und bessere Grafiken.

Einrichten des Videotexts

Videotextsprache

Einige digitale Sender stellen Videotext in verschiedenen Sprachen bereit.

Einstellen der bevorzugten Videotextsprache

🏠 (Home) > Einstellungen > Region und Sprache > Sprache > Bevorzugte Videotextsprache, Alternative Videotextsprache

Videotext 2.5

Videotext 2.5 bietet, sofern verfügbar, mehr Farben und bessere Grafiken. Videotext 2.5 ist in der

Werksvoreinstellung aktiviert.
So schalten Sie Videotext 2.5 aus...

- 1 - Drücken Sie auf **TEXT** oder **OPTIONEN** und wählen Sie **Videotext** aus.
- 2 - Wenn Text/Videotext auf dem Bildschirm geöffnet ist, drücken Sie **OPTIONS**.
- 3 - Wählen Sie **Videotext 2.5 > Aus**, um Videotext 2.5 zu deaktivieren.

7.6. Streamingsender

Streamingsender sind kostenlose Fernsehsender, die durch Werbung unterstützt werden. Wenn Ihr Fernseher mit dem Internet verbunden ist und in Ihrer Region Streamingsender verfügbar sind, kann Ihr Fernseher Ihrem TV-Guide automatisch kostenlos Streamingprogramme hinzufügen. Sie können diese Kanäle jederzeit auf Knopfdruck zur Verfügung stellen.

Streamingkanäle anschauen

Ihr Fernseher muss mit einem Heimnetzwerk mit Internetanschluss verbunden sein. Sie müssen die Nutzungsbedingungen und die Datenschutzrichtlinie für Streamingsender akzeptieren.

So installieren Sie Streamingsender und können Sie ansehen:

- 1 - Drücken Sie die Taste **QUELLEN** auf der Fernbedienung, um das Quellenmenü zu öffnen.
- 2 - Wählen Sie **Streaming*** aus, um zur Quelle der Streamingsender zu wechseln.
- 3 - Befolgen Sie die Anweisungen auf dem Bildschirm, um die Nutzungsbedingungen und die Datenschutzrichtlinie zu akzeptieren.
- 4 - Der Fernseher installiert die in Ihrer Region verfügbaren Streamingkanäle. Warten Sie, bis die Installation abgeschlossen ist.
- 5 - Jetzt können Sie Streamingkanäle auf Ihrem Fernseher ansehen.

Zu den Streamingsendern gehören eine Senderliste, Sender-/Programminformationen, TV-Guide, Sender-/Programmsperre und Senderoptionen wie Antennen-, Kabel- und Satellitensender.

* Hinweis: Wenn die Ländereinstellung auf „UK“ (Vereinigtes Königreich) eingestellt ist, ist der Streamingsender nicht verfügbar.

Privatsphäreneinstellungen für Werbung ändern

Kostenlose Streaming-Kanäle werden durch Werbung unterstützt. Sie können die Datenschutzeinstellungen für Werbung ändern, um

relevante Werbung zu aktivieren oder zu deaktivieren.

Um die Nutzungsbedingungen der Streaming-Kanäle anzuzeigen oder die Privatsphäreneinstellungen für Werbung der Streaming-Kanäle zu ändern, gehen Sie zu **🏠 (Home) > Einstellungen > Allgemeine Einstellungen > Datenschutzeinstellungen** und wählen Sie die folgenden Einstellungen aus.

Center für Datenschutzeinstellungen: Die Privatsphäreneinstellungen Ihrer Wahl anzeigen und festlegen.

Werbe-ID: Die aktuelle Werbe-ID anzeigen, mit der Ihr Fernseher identifiziert wird, um für Sie relevante Werbung zu aktivieren. Klicken Sie auf **OK**, um die Werbe-ID auf eine neue Zufallszahl zurückzusetzen.

Eingeschränktes Werbe-Tracking: Wenn das eingeschränkte Werbe-Tracking aktiviert ist, ist die angezeigte Werbung möglicherweise weniger relevant für Sie. Dies hat keine Auswirkungen auf die Anzahl der angezeigten Werbung. Drücken Sie **OK**, um das eingeschränkte Werbe-Tracking zu aktivieren oder zu deaktivieren.

8. TV-Guide

8.1. Was Sie benötigen

Im TV Guide sehen Sie die aktuellen und kommenden Fernsehsendungen Ihrer Sender. Je nachdem, woher der TV-Guide seine Daten bezieht, werden analoge und digitale Sender oder nur digitale Sender angezeigt. Nicht alle Sender stellen Daten für den TV Guide bereit.

Der Fernseher kann TV-Guide-Daten von auf dem Fernseher installierten Sendern sammeln (z. B. von Sendern, die Sie über "Watch TV" (Fernsehen) ansehen). Der Fernseher kann keine TV-Guide-Daten von Sendern sammeln, die über einen digitalen Receiver empfangen werden.

8.2. Verwenden des TV-Guide

Öffnen des TV-Guide

Drücken Sie **TV-GUIDE**, um den TV-Guide zu öffnen.

Drücken Sie zum Schließen erneut **TV-GUIDE**.

Wenn Sie den TV-Guide das erste Mal öffnen, durchsucht der Fernseher alle Sender nach Programminformationen. Dies kann einige Minuten dauern. Die Daten des TV-Guide werden auf dem Fernseher gespeichert.

Einschalten einer Sendung

Schalten zu einer Sendung

- Vom TV-Guide aus können Sie zu einer derzeit ausgestrahlten Sendung schalten.
- Wählen Sie mithilfe der Pfeiltasten eine Sendung aus. Der Name der Sendung wird markiert.
- Navigieren Sie nach rechts, um die Sendungen anzuzeigen, die später an diesem Tag ausgestrahlt werden.
- Um zu einer anderen Sendung (einem anderen Sender) zu wechseln, wählen Sie die entsprechende Sendung aus, und drücken Sie **OK**.

Anzeigen von Informationen zur Sendung

Drücken Sie **INFO**, um die Details des ausgewählten Programms aufzurufen.

TV-Guide aktualisieren:

Sie können den TV-Guide aktualisieren, um die neuesten Programminformationen zu erhalten.

Drücken Sie **OPTIONS** und wählen Sie **TV Guide aktualisieren** aus, um den TV-Guide zu aktualisieren. Es kann einige Minuten dauern, bis die Aktualisierung abgeschlossen ist.

Ändern der Tagauswahl

Wenn die Daten des TV-Guide vom Sender bereitgestellt werden, können Sie **Sender +** drücken, um das Programm für einen der nächsten Tage anzuzeigen. Drücken Sie **Sender** , um zum Vortag zurückzukehren.

Alternativ: Drücken Sie **OPTIONS** und wählen Sie **Tag ändern** aus.

Nach Genre suchen

Sofern entsprechende Daten zur Verfügung stehen, können Sie das Fernsehprogramm nach Genre durchsuchen, wie Filme, Sport usw.

Um Programme nach Genre zu suchen, drücken Sie **OPTIONS** und wählen Sie **Nach Genre suchen** aus. Wählen Sie ein Genre aus und drücken Sie **OK**. Es wird eine Liste der gefundenen Sendungen angezeigt.

9. Videos, Fotos und Musik

9.1. Über eine USB-Verbindung

Sie können Ihre Fotos, Musik oder Videos von einem angeschlossenen USB-Stick oder einer USB-Festplatte wiedergeben.

Schließen Sie bei eingeschaltetem Fernseher einen USB-Stick oder eine USB-Festplatte an einen der USB-Anschlüsse an.

Drücken Sie **■** **SOURCES** und wählen Sie dann **USB** aus. Sie können Ihre Dateien in der Ordnerstruktur durchsuchen, die Sie auf der USB-Festplatte angelegt haben.

9.2. Von einem Computer oder NAS

Sie können Fotos, Musik und Videos von einem Computer oder einem NAS (Network Attached Storage) in Ihrem Heimnetzwerk wiedergeben.

Der Fernseher und der Computer bzw. das NAS müssen sich im selben Heimnetzwerk befinden. Auf Ihrem Computer oder NAS müssen Sie die Media Server Software installieren. Der Medienserver muss zur Freigabe Ihrer Dateien mit dem Fernseher konfiguriert sein. Auf dem Fernseher werden Ihre Dateien und Ordner genauso angezeigt, wie sie auf dem Medienserver gespeichert bzw. auf Ihrem Computer oder NAS strukturiert sind.

Der Fernseher unterstützt keine Untertitel bei Video-Streams von einem Computer oder NAS.

Wenn der Medienserver die Suche nach Dateien unterstützt, steht ein Suchfeld zur Verfügung.

So durchsuchen Sie Dateien auf Ihrem Computer und geben sie wieder...

- 1 - Drücken Sie **■** **QUELLEN**, wählen Sie **Netzwerk** aus, und drücken Sie **OK**.
- 2 - Sobald ein Gerät angeschlossen ist, wird das **Netzwerkgerät** durch den Namen des angeschlossenen Geräts ersetzt.
- 3 - Sie können Ihre Dateien durchsuchen und wiedergeben.
- 4 - Zum Stoppen der Wiedergabe von Videos, Fotos und Musik drücken Sie **EXIT**.

9.3. Fotos

Anzeigen von Fotos

- 1 - Drücken Sie **■** **QUELLEN**, wählen Sie **USB** aus, und drücken Sie **OK**.
- 2 - Wählen Sie **USB-Stick** und dann das gewünschte USB-Gerät aus.
- 3 - Wählen Sie eines der Fotos aus, und drücken Sie **OK**, um das ausgewählte Foto anzuzeigen.
 - Um Fotos wiederzugeben, wählen Sie in der Menüleiste **Fotos** aus. Wählen Sie dann die Miniaturansicht eines Fotos, und drücken Sie **OK**.
 - Zeigen Sie die Fotodateien mit dem Steuerungsmenü an:
 - Steuerungsleiste für die Wiedergabe **◀** (zum vorherigen Foto in einem Ordner springen), **▶** (zum nächsten Foto in einem Ordner springen), **▶** (Wiedergabe der Diashow starten), **||** (Wiedergabe unterbrechen).
 - Drücken Sie die Symbole auf dem Player:
 - Diashow starten
 - Bild drehen
 - Shuffeln: Spielen Sie Ihre Dateien in einer zufälligen Reihenfolge ab.
 - Wiederholen: Spielt alle Fotos in diesem Ordner einmal oder kontinuierlich ab.
 - Diashow: Geschwindigkeit
 - Stoppen der Musikwiedergabe im Hintergrund.

Fotooptionen

Drücken Sie beim Durchsuchen von Fotodateien **OPTIONS**, um weitere Optionen zu erhalten.

Diashow

Befinden sich mehrere Fotos im selben Ordner, wählen Sie diese Option aus, um eine Diashow aller Fotos in diesem Ordner zu starten.

Sortieren

Suchen Sie Ihre Fotos nach Datum, Zeitleiste oder Dateiname.

Liste/Miniaturbilder

Anzeigen der Fotos in Listen- oder Miniaturansichten.

Shuffle

Zeigen Sie Bilder in der richtigen Reihenfolge oder nach dem Zufallsprinzip an.

Wiederholen

Wiederholtes oder einmaliges Anzeigen der Bilder.

Musik stoppen

Hält die laufende Musikwiedergabe an.

Diashow: Geschwindigkeit

Legen Sie die Geschwindigkeit der Diashow fest.

Diashow: Übergang

Legen Sie den Übergang von einem Bild zum nächsten fest.

Info

Zeigen Sie Informationen zur Fotodatei an.

Drücken Sie beim Anzeigen der Fotodatei **OPTIONS**, um weitere Optionen zu erhalten.

Info

Zeigen Sie Informationen zur Fotodatei an.

9.4. Videos

Wiedergeben von Videos

So geben Sie ein Video auf dem Fernseher wieder:

Wählen Sie **Videos** und anschließend den Dateinamen aus. Drücken Sie dann **OK**.

- Um das Video zu unterbrechen, drücken Sie **OK**. Drücken Sie **OK** erneut, um die Wiedergabe fortzusetzen.
- - Um schnell vor- oder zurückzuspulen, drücken Sie **▶▶** bzw. **◀◀**. Drücken Sie die Tasten mehrmals, um die Geschwindigkeit auf das 2-, 4-, 8-, 16- oder 32-Fache zu erhöhen.
- Um zum nächsten Video in einem Ordner zu springen, drücken Sie **OK** zum Pausieren, wählen Sie **▶** auf dem Bildschirm aus, und drücken Sie **OK**.
- Drücken Sie **◀ Zurück**, um zum Ordner zurückzukehren.

Öffnen eines Videoordners

- 1 - Drücken Sie **☛ QUELLEN**, wählen Sie **USB** aus, und drücken Sie **OK**.
- 2 - Wählen Sie **USB-Stick** und dann das gewünschte USB-Gerät aus.
- 3 - Wählen Sie **Videos** und dann ein Video aus. Sie können **OK** drücken, um das ausgewählte Video wiederzugeben.

- Wählen Sie ein Video aus und drücken Sie **INFO**, um die Dateiinformationen anzuzeigen.
- Spielen Sie eine Videodatei über das Kontrollmenü ab:

Fortschrittsanzeige, Steuerleiste für die Wiedergabe **◀** (Zum vorherigen Video in einem Ordner springen), **▶** (Zum nächsten Video in einem Ordner springen), **▶** (Wiedergabe), **◀◀** (Rücklauf), **▶▶** (Schnellvorlauf), **||** (Wiedergabe unterbrechen).

- Drücken Sie die Symbole auf dem Player:
 - Wiedergabe/Alle wiedergeben
 - Untertitel: „Untertitel ein“, „Untertitel aus“ oder „Ein

während Stummschaltung“

- Untertitelsprache: Wählen Sie eine Untertitelsprache aus
- Wählen Sie den Zeichensatz aus, sofern externe Untertitel verfügbar sind.
- Audiosprache: Wählen Sie eine Audiosprache aus
- Shuffel: Spielen Sie Ihre Dateien in einer zufälligen Reihenfolge ab.
- Wiederholen: Spielt alle Videos in diesem Ordner einmal oder fortlaufend ab.

Videooptionen

Drücken Sie beim Durchsuchen von Videodateien **OPTIONS**, um weitere Optionen zu erhalten.

Alle wiedergeben

Gibt alle Dateien im Ordner wieder.

Liste/Miniaturbilder

Anzeigen der Videodateien in Listen- oder Miniaturansichten.

Shuffle aus, Shuffle ein

Wiedergabe von Videos der Reihe nach oder zufällig.

Wiederholen, Einmal abspielen

Wiederholtes oder einmaliges Wiedergeben von Videos.

Info

Zeigt Informationen zur Videodatei an.

Drücken Sie während der Videowiedergabe **OPTIONS**, um weitere Optionen zu erhalten.

Untertitel-Einstellungen

Einstellen von Schriftgröße des Untertitels, Untertitel-Farbe, Untertitel-Position und Zeitversatz bei Synchronisierung, falls die Optionen verfügbar sind.

Info

Zeigt Informationen zur Videodatei an.

9.5. Musik

Musik wiedergeben

Öffnen eines Musikordners

- 1 - Drücken Sie **☛ QUELLEN**, wählen Sie **USB** aus, und drücken Sie **OK**.
- 2 - Wählen Sie **USB-Stick** aus und drücken Sie **➤** (rechts), um das gewünschte USB-Gerät auszuwählen.
- 3 - Wählen Sie **Musik** und dann einen Musiktitel aus. Sie können **OK** drücken, um den ausgewählten

Musiktitel wiederzugeben.

- Wählen Sie einen Musiktitel aus und drücken Sie **INFO**, um Informationen zur Datei anzuzeigen.

- Spielen Sie eine Musikdatei über das Steuerungsmenü ab:

Fortschrittsleiste, Steuerungsleiste für die Wiedergabe, ◀ (Zur vorherigen Musikdatei in einem Ordner springen), ▶ (Zur nächsten Musik in einem Ordner springen), ▶ (Wiedergabe), ◀◀ (Rücklauf), ▶▶ (Schnellvorlauf), || (Wiedergabe unterbrechen).

- Drücken Sie die Symbole auf dem Player:

- Alle wiedergeben

- Shuffeln: Spielen Sie Ihre Dateien in einer zufälligen Reihenfolge ab.

- Wiederholen: Spielt alle Musikdateien in diesem Ordner einmal oder kontinuierlich ab.

Musikoptionen

Drücken Sie beim Durchsuchen von Musikdateien **OPTIONS**, um weitere Optionen zu erhalten.

Alle wiedergeben

Gibt alle Dateien im Ordner wieder.

Liste/Miniaturen

Zeigen Sie Musikdateien in der Listenansicht oder der Miniaturansicht an.

Shuffle aus, Shuffle ein

Wiedergabe von Musiktiteln der Reihe nach oder zufällig.

Wiederholen, Einmal abspielen

Wiederholte oder einmalige Wiedergabe von Musiktiteln.

10. Öffnen des TV-Einstellungsmenüs

10.1. Kurzmenü und häufige Einstellungen

Drücken Sie die Taste **Kurzmenü/MENU** auf der Fernbedienung, um das **Kurzmenü** zu finden. Drücken Sie dann den **◀** (Linkspfeil), um **Häufige Einstellungen** zu finden.

* Hinweis: Die Optionen im **Kurzmenü** und in **Häufige Einstellungen** können je nach Produktfunktionen oder Anwendungsfall variieren.

Kurzmenü:

- **Hilfe:** Diagnose und weitere Informationen über den Fernseher.
- **Alle Einstellungen:** Zeigt das Menü „Alle Einstellungen“ an.
- **Quellen:** Öffnet das Menü „Quellen“.
- **Aurora*:** Startet die **Aurora**-App.
- **Ambilight Suite*:** Startet die **Ambilight Suite**.
- **TV schauen:** Zurückschalten zur Wiedergabe des Fernsehprogramms.
- **TV-Guide:** Öffnet den TV-Guide.
- **Sender:** Öffnet die Senderliste.
- **Media:** Startet den Mediendatei-Player zum Abspielen von Dateien über USB oder das Netzwerk.
- **Energiespareinstellungen:** Öffnet das Menü „Energiespareinstellungen“.
- **Demo-Menü:** Verwalten von Demodateien.

Häufige Einstellungen:

- **KI Bildeinstellung*/Bildeinstellung:** Wählen Sie eine der vorgegebenen Bildeinstellungen für eine ideale Bildwiedergabe aus.
- **Bildformat:** Wählen Sie eines der vordefinierten Bildformate aus, das zum Bildschirmformat passt.
- **IntelliSound*/Toneinstellung:** Wählen Sie einen der voreingestellten Klangstile für ideale Klangeinstellungen.
- **EasyLink 2.0 :** Steuern und Anpassen der Einstellungen des EasyLink 2.0-kompatiblen HDMI-Soundsystems.
- **Audio-Ausgang:** Stellen Sie den Fernseher so ein, dass der Ton über den Fernseher oder das angeschlossene Audiosystem wiedergegeben wird.
- **Bluetooth®-Geräte*:** Einstellung für Bluetooth®-Geräte.
- **DTS Play-Fi*:** Startet die DTS Play-Fi-App.
- **Hörprofil*:** Personalisieren Sie den Klang Ihrer TV-Lautsprecher.
- **Ambilight-Stil*:** Wählen Sie einen der vordefinierten

Ambilight-Stile aus.

- **Sender installieren:** Aktualisieren oder komplette Neuinstallation der Sender.
- **Kabellos und Netzwerke:** Herstellen einer Verbindung zum Heimnetzwerk oder Anpassen der Netzwerkeinstellungen.
- **Bildschirm aus:** Wenn Sie auf Ihrem Fernseher nur Musik hören, können Sie den Fernsehbildschirm ausschalten.
- **Sleeptimer:** Stellen Sie den Fernseher so ein, dass er nach einer voreingestellten Zeit automatisch in den Standby-Modus wechselt.
- **Software aktualisieren:** Suchen nach verfügbaren Softwareupdates für den Fernseher.

Sie können **Personalisiert** drücken, um die Elemente aus der Liste der **häufigen Einstellungen** zu aktivieren oder zu deaktivieren.

Menü "Alle Einstellungen":

Drücken Sie die Taste **Home** auf der Fernbedienung, um zum Startbildschirm zurückzukehren. Sie können das Menü **Einstellungen** über das **Einstellungen-Symbol** in der oberen rechten Ecke des Startbildschirms aufrufen.

* **Ambilight**-bezogene Einstellungen, **KI Bildeinstellung**, **IntelliSound**, **Bluetooth®-Geräte**, **DTS Play-Fi** und **Hörprofil** gelten nur für Modelle, die diese Funktionen unterstützen.

10.2. Alle Einstellungen

Bildeinstellungen

Info zum Bildeinstellungsmenü

Das Bildeinstellungsmenü ermöglicht einen einfachen Zugriff auf vielfältige Bildeinstellungen – von allgemeinen bis hin zu erweiterten Einstellungen. Bei einigen Bildeinstellungen können die Werte über das Kontextmenü geändert werden, damit Sie alle Einstellungswerte anzeigen und eine Vorschau der anzuwendenden Effekte sehen können.

In der ersten Ebene des Bildeinstellungsmenü können Sie jeweils ein Element auswählen und auf **OK** drücken, um zu den Optionen der nächsten Ebene zu wechseln. Wenn ein Kontextmenü angezeigt wird, können Sie die Einstellungswerte durch Schieben oder Auswählen aktivieren und den Effekt in der Vorschau ansehen. Drücken Sie dann auf **OK**, um die Änderung zu bestätigen. Wenn es weitere Einstellungsoptionen auf derselben Ebene gibt, können Sie auf die Taste **▲** (nach oben)

oder ▼ (nach unten) drücken, um zu anderen Einstellungsoptionen zu blättern und die Einstellung fortzusetzen, ohne das Kontextmenü zu verlassen. Wenn alle Einstellungsänderungen vorgenommen wurden, drücken Sie auf ← Zurück, um die Einstellungsmenüs zu verlassen oder zu schließen.

KI Bildeinstellung

Auswählen einer Einstellung

Zur einfachen Anpassung des Bildes können Sie eine vordefinierte Bildeinstellung auswählen.

🏠 (Home) > Einstellungen > Bild > KI Bildeinstellung, drücken Sie OK, um zur nächsten verfügbaren Option zu wechseln.

Folgende Bildeinstellungen stehen zur Auswahl:

- **Persönlich** – Die Bildoptionen, die Sie beim ersten Öffnen ausgewählt haben
- **Kristallklar** – Ideal für die Wiedergabe bei Tageslicht.
- **Heimkino** – Ideal für das tägliche Filmerlebnis wie im Kino.
- **ÖKO** – Die energieeffizienteste Einstellung
- **Filmmaker Mode** – Ideal für die Wiedergabe von Filmen mit originalem Studioeffekt.
- **Spiel*** – Ideal für Spiele.
- **Monitor**** – Ideal für die Anzeige von Computeranwendungen. Das Originalvideo wird mit minimaler Verarbeitung angezeigt.
- **Calman** – Für Calman-Farbkalibrierung

* Die Bildeinstellung „Spiel“ ist nur in HDMI-Videoanwendungen und Streaming-Video-Apps verfügbar.

** Die Bildeinstellung „Monitor“ ist nur verfügbar, wenn HDMI-Quellvideo für PC-Anwendungen geeignet ist.

- Der Fernseher kann HDR-Programme von einem der HDMI-Anschlüsse, aus einer Rundfunkübertragung, einer Internetquelle (z. B. Netflix) oder von einem angeschlossenen USB-Speichergerät wiedergeben.
- Der Fernseher wechselt mit entsprechendem Anzeigen automatisch in den HDR-Modus. TB unterstützt folgende HDR-Formate: Hybrid Log Gamma, HDR10, HDR10+ und Dolby Vision sind jedoch abhängig von der Verfügbarkeit dieses HDR-Formats bei den Inhaltsanbietern.

Für HDR-Inhalte (Hybrid Log Gamma, HDR10 und HDR10+)

Die Einstellungen für HDR-Inhalte (Hybrid Log Gamma, HDR10 und HDR10+) lauten:

- HDR –Persönlich
- HDR Kristallklar

- HDR-Heimkino
- HDR ECO
- HDR Filmmaker Mode
- HDR Spiel
- HDR-Monitor
- HDRCalman

Für Dolby Vision HDR-Inhalte

Die Einstellungen für Dolby Vision HDR-Inhalte lauten:

- HDR –Persönlich
- HDR Kristallklar
- Dolby Vision Hell
- Dolby Vision Filmmaker
- Dolby Vision Game

Bildeinstellung wiederherstellen

Um die ursprüngliche Bildeinstellung wiederherzustellen, wechseln Sie zu 🏠 (Home) > Einstellungen > Bild und wählen Sie dann **Bildeinstellung wiederherstellen** aus.

Auto Film-Bildeinstellung

Bevorzugte Film-Bildeinstellung

🏠 (Home) > Einstellungen > Bild > Auto Film-Bildeinstellung > Bevorzugte Film-Bildeinstellung.

Sie können auswählen, welche **KI Bildeinstellung** automatisch aktiviert wird, wenn Filminhalte erkannt werden. Die bevorzugte Film-Bildeinstellung ist abhängig von der Verfügbarkeit von 🏠 (Home) > Einstellungen > Bild > KI Bildeinstellung.

* Hinweis: Damit Filminhalte automatisch erkannt werden und Ihre bevorzugte Bildeinstellung aktiviert wird, müssen Sie die **Auto Film-Bildeinstellung** über 🏠 (Home) > Einstellungen > Bild > Auto Film-Bildeinstellung > Auto Film-Bildeinstellung aktivieren.

Aktivieren/Deaktivieren der Auto Film-Bildeinstellung

🏠 (Home) > Einstellungen > Bild > Auto Film-Bildeinstellung > Auto Film-Bildeinstellung.

Aktivieren oder deaktivieren Sie diese Option, damit Filminhalte automatisch erkannt werden, und legen Sie Ihre Einstellungen unter 🏠 (Home) > Einstellungen > Bild > Auto Film-Bildeinstellung > Bevorzugte Film-Bildeinstellung fest.

Filmerkennungsmethode

🏠 (Home) > Einstellungen > Bild > Auto Film-Bildeinstellung > Filmerkennungsmethode.

Der Fernseher aktiviert automatisch Ihre bevorzugte KI Bildeinstellung, wenn Filminhalte erkannt werden. Sie können die Filmerkennungsmethode mithilfe der Option **Verwenden von KI** oder **Verwenden von Signalübertragungen von Inhalten** festlegen.

Ambient Intelligence

Optimierung der Lichtintensität

🏠 (Home) > Einstellungen > Bild > Ambient Intelligence > Optimierung der Lichtintensität.

Aktivieren Sie diese Option, um die Augen durch unterschiedliches Umgebungslicht weniger zu belasten.

Optimierung von dunklen Details

🏠 (Home) > Einstellungen > Bild > Ambient Intelligence > Optimierung dunkler Details.

Durch Einschalten dieser Funktion werden dunkle Details automatisch auf Basis der Umgebungslichtbedingungen verbessert.

Optimierung der Farbtemperatur

🏠 (Home) > Einstellungen > Bild > Ambient Intelligence > Optimierung der Farbtemperatur.

Durch Einschalten dieser Funktion wird die Farbtemperatur auf Basis der Umgebungslichtbedingungen optimiert.

Kontrasteinstellungen

Helligkeit

Optimierung des Umgebungslichts

🏠 (Home) > Einstellungen > Bild > Kontrast > Helligkeit > Optimierung des Umgebungslichts.

Aktivieren Sie diese Option, um die Augen durch unterschiedliches Umgebungslicht weniger zu belasten.

Kontrast des Hintergrunds

🏠 (Home) > Einstellungen > Bild > Kontrast > Helligkeit > Kontrast des Hintergrunds.

Passen Sie den Kontrast des Bilds an. Wenn Sie den Kontrastwert verringern, wird weniger Energie verbraucht.

Lokaler Kontrast

🏠 (Home) > Einstellungen > Bild > Kontrast > Helligkeit > Lokaler Kontrast

Wählen Sie **Minimum**, **Mittel** oder **Maximum** aus, um den Fernseher so einzustellen, dass er automatisch den Kontrast reduziert und so am wenigsten Energie verbraucht bzw. das beste Bilderlebnis liefert, oder wählen Sie **Aus**, um die Anpassung auszuschalten.

Video-Ebene

🏠 (Home) > Einstellungen > Bild > Kontrast > Helligkeit > Video-Ebene.

Passen Sie den Videokontrast an.

Dunkle Details

Optimierung dunkler Umgebungsdetails

🏠 (Home) > Einstellungen > Bild > Kontrast > Dunkle Details > Optimierung dunkler Umgebungsdetails.

Automatische Verbesserung dunkler Details auf Basis der Umgebungslichtbedingungen.

Gamma

🏠 (Home) > Einstellungen > Bild > Kontrast > Dunkle Details > Gamma.

Festlegen einer nicht-linearen Einstellung für die Bildhelligkeit und den Kontrast.

Hinweis: Für einige Modelle nicht verfügbar, wenn Optimierung dunkler Umgebungsdetails oder Optimierung dunkler Details auf Ein gestellt ist.

Schwarzwert

🏠 (Home) > Einstellungen > Bild > Kontrast > Dunkle Details > Schwarzwert.

Anpassen des Schwarzwertes des Bildes.

Hinweis: Die Einstellung eines Schwarzwertes, der weit vom Referenzwert (50) entfernt ist, kann zu einem geringeren Kontrast führen (dunkle Details verschwinden oder schwarzes Bild wird grau).

Kontrastverstärkung

🏠 (Home) > Einstellungen > Bild > Kontrast > Kontrastverstärkung > Kontrastoptimierer.

Der Kontrastoptimierer verbessert den Kontrast- und

Helligkeitseindruck, um einen HDR-Effekt für Standardquellen zu erzeugen. Wählen Sie **Aus**, um die Optimierung zu deaktivieren, oder wählen Sie **Basis**, um die Kontrastverstärkung durchzuführen. Alternativ können Sie **Adaptive KI** auswählen, um die Kontrastverstärkung basierend auf Videoinhalten automatisch anzupassen.

🏠 (Home) > Einstellungen > Bild > Kontrast > Kontrastverstärkung > Dynamikbereich.

Wenn der **Kontrastoptimierer** auf **Adaptive KI** eingestellt ist, können Sie die Art der automatischen Kontrastverstärkung auswählen, indem Sie **Subtil**, **Hoher Dynamikbereich** oder **Ausgewogen** auswählen.

HDR-Steuerung

HDR-Tonemapping

🏠 (Home) > Einstellungen > Bild > Kontrast > HDR-Steuerung > HDR-Tonemapping.

Festlegen der Methode, die für die Verarbeitung des HDR-Tonemappings verwendet wird. Mit **Aus** bzw. **Aus/HGiG** wird das interne Tonemapping des Fernsehers deaktiviert, oder es wird dem Gaming-Standard HGiG (HDR Gaming Interest Group) für das Abstimmen des Gaming-Geräts gefolgt. Sie können die Methode auf **Statisch** oder **Dynamisch** einstellen.

Hinweis: Verfügbar, wenn ein HDR10- oder HDR10+-Signal erkannt wird.

HDR-Effekteinstellungen

🏠 (Home) > Einstellungen > Bild > Kontrast > HDR-Steuerung > HDR10-Effekt HDR10+-Effekt/HLG-Effekt.

Wenn ein HDR10-/HDR10+/-/HLG-Signal erkannt wird und **HDR-Tonemapping** nicht auf **Aus** oder **Aus/HGiG** eingestellt ist, können Sie den HDR-Effektpegel für jede Art von HDR-Inhalten auf **Mehr Details**, **Ausgeglichen** oder **Mehr Helligkeit** einstellen.

Farbeinstellungen

🏠 (Home) > Einstellungen > Bild > Farbe.

Sättigung

🏠 (Home) > Einstellungen > Bild > Farbe > Sättigung.

Anpassen des Sättigungswertes für die Farben.

Hinweis: Nicht verfügbar, wenn die Bildeinstellung **Monitor** oder **HDR-Monitor** lautet.

Gamut-Optimierer

🏠 (Home) > Einstellungen > Bild > Farbe > Gamut-Optimierer.

Der Gamut-Optimierer ermöglicht es dem Fernseher, eine größere Farbpalette anzuzeigen. Wählen Sie **Aus** um die Optimierung zu deaktivieren, oder wählen Sie **Basic** aus, um eine größere Auswahl an dargestellten Farben zu erhalten. Alternativ können Sie **Adaptive KI** auswählen, um den Gamut basierend auf dem Videoinhalt automatisch festzulegen.

Anpassung des Farbgehalts

🏠 (Home) > Einstellungen > Bild > Farbe > Farbgehalt-Anpassung.

Wenn der **Gamut-Optimierer** auf **Adaptive KI** eingestellt ist, können Sie den Stil der Farbgehalt-Anpassung auswählen, indem Sie **Natürlich**, **Lebendig** oder **Ausgewogen** auswählen.

Anpassen der Farbtemperatur

🏠 (Home) > Einstellungen > Bild > Farbe > Farbtemperatur > Optimierung der Umgebungsfarbtemperatur.

Automatisches Optimieren der Farbtemperatur auf Basis der Umgebungslichtbedingungen.

🏠 (Home) > Einstellungen > Bild > Farbe > Farbtemperatur > Weißpunkt.

Wählen Sie **Warm**, **Normal**, **Kalt** oder **Personalisiert**, um die Farbtemperatur nach Ihren Wünschen einzustellen.

🏠 (Home) > Einstellungen > Bild > Farbe > Farbtemperatur > 2 Weißpunktanpassung oder 20 Weißpunktanpassung.

Passen Sie die Weißpunktanpassung auf Basis der ausgewählten Farbtemperatur des Bildes an.

Farbsteuerung

🏠 (Home) > Einstellungen > Bild > Farbe > Farbtemperatur > Farbsteuerung.

Anpassen oder Zurücksetzen des Standardwertes für **Hue**, **Sättigung** und **Intensität** für die Farben **Rot**, **Gelb**, **Grün**, **Cyan**, **Blau** bzw. **Magenta**. Wenn Sie alle Werte auf die Standardeinstellung zurücksetzen möchten, wählen Sie **Alles auf Standard zurücksetzen** aus.

Schärfe

Verbesserung

🏠 (Home) > Einstellungen > Bild > Schärfe > Verbesserung.

Anpassen der Bildschärfe.

Texturverbesserung

🏠 (Home) > Einstellungen > Bild > Schärfe > Texturverbesserung.

Aktivieren Sie diese Option, um eine hervorragende Schärfe bei Linien und Details im Bild zu erhalten.

Bildrauschen

Rauschunterdrückung

🏠 (Home) > Einstellungen > Bild > Bildrauschen > Rauschunterdrückung

Wählen Sie **Aus**, **Maximum**, **Mittel** oder **Minimum** aus, um den Wert für die Rauschunterdrückung bei Videoinhalten festzulegen. Rauschen zeigt sich meist als sich bewegende Punkte im angezeigten Bild.

Artefaktunterdrückung

🏠 (Home) > Einstellungen > Bild > Bildrauschen > Artefaktunterdrückung

Wählen Sie **Aus**, **Maximum**, **Mittel** oder **Minimum** aus, um die Glättung von Artefakten in digitalen Videoinhalten entsprechend einzustellen. Artefakte zeigen sich meist als Klötzchen oder gezackte Ränder in den angezeigten Bildern.

* Hinweis: Die Einstellungen zur **Artefaktunterdrückung** sind nicht verfügbar, wenn die Eingangsquelle eine 4K-Auflösung hat.

Bewegungseinstellungen

Bewegungseinstellungen

🏠 (Home) > Einstellungen > Bild > Bewegung > Bewegungseinstellungen.

Bewegungseinstellungen bieten optimierte Bewegungseinstellungsmodi für verschiedene Videoinhalte.

Wählen Sie eine der Bewegungseinstellungen aus, um Ihr Fernseherlebnis zu verändern. (**Aus**, **Pures Kino**, **Film**, **Standard**, **Gleichmäßig**, **Persönlich**)

Nicht bei folgenden Gegebenheiten verfügbar:

• 🏠 (Home) > Einstellungen

> Bild > Bildeinstellung/KI Bildeinstellung > Monitor/HDR-Monitor

• 🏠 (Home) > Einstellungen > Bild > Bildeinstellung/KI Bildeinstellung > Spiel/HDR Spiel/Dolby Vision Game

- Videoquelle hat eine variable Bildwiederholrate
- Die Bildrate der Videoquelle beträgt 120 Hz oder mehr

Spielbewegungseinstellungen

🏠 (Home) > Einstellungen > Bild > Bewegung > Spielbewegungseinstellungen.

Spielbewegungseinstellungen bieten optimierte Bewegungseinstellungsmodi für verschiedene Spielinhalte.

Wählen Sie eine der Spielbewegungseinstellungen aus, um Ihr Fernseherlebnis zu verändern. Verfügbare Optionen für die Spielbewegungseinstellungen sind **Aus**, **Gleichmäßig** und **Persönlich**.

Nur bei folgenden Gegebenheiten verfügbar:

- **Bildeinstellung/KI Bildeinstellung** ist **Spiel**, **HDR Spiel** oder **Dolby Vision Game**
- Videoquelle hat keine variable Bildwiederholrate
- Bildrate der Videoquelle beträgt nicht mehr als 60 Hz

Glatte Übergänge

🏠 (Home) > Einstellungen > Bild > Bewegung > Glatte Übergänge.

Minimieren von Ruckeln für gleichmäßigere Bildbewegungen.

Wählen Sie **0** bis **10** aus, um die Reduzierung von Bewegungsruckeln in Fernsehfilmen entsprechend einzustellen. Wählen Sie **0** aus, wenn im wiedergegebenen Bild Rauschen auftritt.

Hinweis: Nur verfügbar, wenn

Bewegungseinstellungen/
Spielbewegungseinstellungen auf **Persönlich** eingestellt sind.

Weichzeichnungsreduzierung

🏠 (Home) > Einstellungen > Bild > Bewegung > Weichzeichnungsreduzierung.

Reduzieren von Weichzeichnung für klare, scharfe Bildbewegungen.

Wählen Sie einen Wert zwischen **0** und **10** aus, um den Grad der Reduzierung von Bewegungsunschärfen einzustellen. Sichtbar in Filmen auf dem Fernseher. Wählen Sie **0** aus, wenn

im wiedergegebenen Bild Rauschen auftritt.

Hinweis: Nur verfügbar,
wenn

**Bewegungseinstellungen/
Spielbewegungseinstellungen auf Persönlich**
eingestellt sind.

Schnelleinstellungen für Bild

🏠 (Home) > Einstellungen > Bild > Schnelleinst.
für Bild

- Während der Erstinstallation haben Sie einige Bildeinstellungen in wenigen einfachen Schritten durchgeführt. Mit dem Menü **Schnelleinst. für Bild** können Sie diese Schritte wiederholen.
- Wählen Sie die gewünschte Bildeinstellung, und fahren Sie mit der nächsten Einstellung fort.
- Stellen Sie dazu sicher, dass der Fernseher zu einem Fernsehsender oder einer Sendung von einem angeschlossenen Gerät wechseln kann.

Bildschirmeinstellungen

Bildformat

🏠 (Home) > Einstellungen
> Bildschirm > Bildformat

Wenn das Bild nicht den gesamten Bildschirm ausfüllt, wenn schwarze Streifen oben oder unten oder an den Seiten angezeigt werden, können Sie das Bild so anpassen, dass der Bildschirm vollständig ausgefüllt wird.

So wählen Sie eine der Basiseinstellungen zum Ausfüllen des Bildschirms aus...

- **Breitbild:** Vergrößert das Bild automatisch auf das 16:9-Vollbildformat. Das Seitenverhältnis des Bildinhalts kann sich ändern.
- **Bildschirm ausfüllen** – vergrößert das Bild automatisch, um den Bildschirm auszufüllen. Die Bildverzerrung ist minimal, Untertitel bleiben sichtbar. Nicht für PC-Inhalte geeignet. Wenn das Bildformat sehr extrem ist, können trotzdem noch schwarze Balken angezeigt werden. Das Seitenverhältnis des Bildinhalts kann sich ändern.
- **Vollbild:** Stellt das Bildformat automatisch auf die Bildschirmgröße ein. Minimale Bildverzerrung. Balken bleiben eventuell sichtbar. Nicht für PC-Inhalte unterstützt.
- **Original:** Vergrößert das Bild automatisch, sodass es mit dem ursprünglichen Seitenverhältnis auf den Bildschirm passt. Kein Inhalt sichtbar verloren.

🏠 (Home) > Einstellungen
> Bildschirm > Bildformat > Erweitert

So formatieren Sie das Bild manuell...

- **Verschieben:** Wählen Sie die Pfeile aus, um das Bild zu verschieben. Sie können das Bild nur verschieben, wenn es vergrößert ist.
- **Zoom:** Wählen Sie die Pfeile aus, um das Bild zu vergrößern.
- **Ausdehnen:** Wählen Sie die Pfeile aus, um das Bild vertikal oder horizontal zu dehnen.
- **Rückgängig:** Wählen Sie diese Option aus, um zum anfänglichen Bildformat zurückzukehren.

Einige Einstellungen für das Bildformat sind unter bestimmten Bedingungen möglicherweise nicht verfügbar. Zum Beispiel im Video-Streaming, bei Android-Apps, im Spielmodus usw.

Automatische Pixelverschiebung

🏠 (Home) > Einstellungen > Bildschirm >
Automatische Pixelverschiebung

Einschalten, um die Pixelposition im Laufe der Zeit automatisch zu verschieben und so die Pixelbelastung zu reduzieren. Sie sollten diese Funktion unbedingt einschalten, um das Risiko des Einbrennens von Bildern zu verringern.

Toneinstellungen

IntelliSound

IntelliSound Engine

Die IntelliSound Engine umfasst verschiedene leistungsstarke Audioverarbeitungstechnologien, die den Audioinhalt automatisch analysieren und das gesamte Hörerlebnis inhaltspezifisch optimieren. Es stehen drei IntelliSound Engine-Modi zur Auswahl.

🏠 (Home) > Einstellungen > Ton > IntelliSound

Folgende IntelliSound Engine-Modi sind verfügbar:

- **Voreinstellung:** Toneinstellungen, die optimal auf spezifische Audioinhalte abgestimmt sind. Zur Auswahl stehen **Unterhaltung**, **Musik**, **Dialog** und **Original**.
- **Personalisiert:** Aktivieren Sie individuelle Einstellungsoptionen, um die Soundeffekte weiter an Ihre eigenen Anforderungen anzupassen. Über unterschiedliche Toneinstellungen können Sie auf verschiedene Elemente der Audibearbeitung zugreifen.
- **AI:** Erkennt automatisch den Inhaltstyp und passt die Toneinstellungen entsprechend an.

Voreingestellte Toneinstellungen

Auswählen einer voreingestellten Toneinstellung

Wenn für IntelliSound die Option **Voreinstellung** festgelegt ist, können Sie zu **🏠 (Home) > Einstellungen > Ton > Toneinstellung** wechseln, um eine voreingestellte Toneinstellung auszuwählen.

🏠 (Home) > Einstellungen > Ton > Toneinstellung

Folgende Toneinstellungen stehen zur Auswahl:

- **Unterhaltung:** Ideal für die Wiedergabe von Filmen.
- **Musik:** Ideal für die Wiedergabe von Musik.
- **Dialog:** Ideal für die Sprachwiedergabe.
- **Original:** Einstellung für allgemeine Fernsehnutzung.

Anpassen von Einstellungen

Einstellungen für den Unterhaltungsmodus

Wenn für IntelliSound die Option **Personalisiert** und für **Toneinstellung** die Option **Unterhaltung** festgelegt ist, können Sie zu **🏠 (Home) > Einstellungen > Ton > Einstellungen anpassen** wechseln, um detaillierte Einstellungen für die **Toneinstellung** „Unterhaltung“ festzulegen.

Dolby Atmos

🏠 (Home) > Einstellungen > Ton > Einstellungen anpassen > Dolby Atmos

Wählen Sie **Ein** oder **Automatisch** aus, um die Dolby Atmos-Funktion zu aktivieren.

Immersive Ebene

🏠 (Home) > Einstellungen > Ton > Einstellungen anpassen > Immersive Ebene

Stellen Sie die Stärke des immersiven Effekts ein. Dies ist nur verfügbar, wenn für **Dolby Atmos** die Option **Ein** oder **Automatisch** festgelegt ist.

Stimmverstärkung

🏠 (Home) > Einstellungen > Ton > Einstellungen anpassen > Stimmverstärkung

Passen Sie die Menge des Dialoginhalts an.

Bassverbesserung

🏠 (Home) > Einstellungen > Ton > Einstellungen anpassen > Bassverbesserung

Passen Sie die Bassverstärkung an.

Bass+

🏠 (Home) > Einstellungen > Ton > Einstellungen anpassen > Bass+

Aktivieren Sie diese Option für eine zusätzliche Bass-Erweiterung. Je nach Fernsehhermodell oder Toneinstellungen ist diese Option möglicherweise nicht verfügbar.

Equalizer

🏠 (Home) > Einstellungen > Ton > Einstellungen anpassen > Equalizer

Passen Sie die Equalizer-Einstellungen an.

Alles auf Standard zurücksetzen

🏠 (Home) > Einstellungen > Ton > Einstellungen anpassen > Alles auf Standard zurücksetzen.

Alle persönlichen Einstellungen werden auf die ursprünglichen Werksvoreinstellungen zurückgesetzt.

Toneinstellung „Musik“

Wenn für IntelliSound die Option **Personalisiert** und für **Toneinstellung** die Option **Musik** festgelegt ist, können Sie zu **🏠 (Home) > Einstellungen > Ton > Einstellungen anpassen** wechseln, um detaillierte Einstellungen für die **Toneinstellung Musik** festzulegen.

Musikmodus

🏠 (Home) > Einstellungen > Ton > Einstellungen anpassen > Musikmodus

Wählen Sie **Pur** aus, um den Originalinhalt anzuhören, oder **Räumlich**, um dem Inhalt einen Raumeffekt hinzuzufügen.

Räumlicher Effekt

🏠 (Home) > Einstellungen > Ton > Einstellungen anpassen > Räumlicher Effekt

„Passen Sie die Stärke des Raumeffekts an“ ist nur verfügbar, wenn für **Musikmodus** die Option **Räumlich** festgelegt ist.

Bassverbesserung

🏠 (Home) > Einstellungen > Ton > Einstellungen anpassen > Bassverbesserung

anpassen > Bassverbesserung

Passen Sie die Bassverstärkung an.

Bass+

🏠 (Home) > Einstellungen > Ton > Einstellungen anpassen > Bass+

Aktivieren Sie diese Option für eine zusätzliche Bass-Erweiterung. Je nach Fernsehermodell oder Toneinstellungen ist diese Option möglicherweise nicht verfügbar.

Equalizer

🏠 (Home) > Einstellungen > Ton > Einstellungen anpassen > Equalizer

Passen Sie die Equalizer-Einstellungen an.

Alles auf Standard zurücksetzen

🏠 (Home) > Einstellungen > Ton > Einstellungen anpassen > Alles auf Standard zurücksetzen.

Alle persönlichen Einstellungen werden auf die ursprünglichen Werksvoreinstellungen zurückgesetzt.

Toneinstellung „Dialog“

Wenn für IntelliSound die Option Personalisiert und für Toneinstellung die Option Dialog festgelegt ist, können Sie zu 🏠 (Home) > Einstellungen > Ton > Einstellungen anpassen wechseln, um detaillierte Einstellungen für die Toneinstellung Dialog festzulegen.

Stimmverstärkung

🏠 (Home) > Einstellungen > Ton > Einstellungen anpassen > Stimmverstärkung

Passen Sie die Menge des Dialoginhalts an.

Equalizer

🏠 (Home) > Einstellungen > Ton > Einstellungen anpassen > Equalizer

Passen Sie die Equalizer-Einstellungen an.

Alles auf Standard zurücksetzen

🏠 (Home) > Einstellungen > Ton > Einstellungen anpassen > Alles auf Standard zurücksetzen.

Alle persönlichen Einstellungen werden auf die ursprünglichen Werksvoreinstellungen zurückgesetzt.

Toneinstellung „Original“

Wenn für IntelliSound die Option Personalisiert und für Toneinstellung die Option Original festgelegt ist, können Sie zu 🏠 (Home) > Einstellungen > Ton > Einstellungen anpassen wechseln, um detaillierte Einstellungen für die Toneinstellung Original festzulegen.

Dolby Atmos

🏠 (Home) > Einstellungen > Ton > Einstellungen anpassen > Dolby Atmos

Wählen Sie Ein oder Automatisch aus, um die Dolby Atmos-Funktion zu aktivieren.

Immersive Ebene

🏠 (Home) > Einstellungen > Ton > Einstellungen anpassen > Immersive Ebene

Stellen Sie die Stärke des immersiven Effekts ein. Dies ist nur verfügbar, wenn für Dolby Atmos die Option Ein oder Automatisch festgelegt ist.

Stimmverstärkung

🏠 (Home) > Einstellungen > Ton > Einstellungen anpassen > Stimmverstärkung

Passen Sie die Menge des Dialoginhalts an.

Bassverbesserung

🏠 (Home) > Einstellungen > Ton > Einstellungen anpassen > Bassverbesserung

Passen Sie die Bassverstärkung an.

Bass+

🏠 (Home) > Einstellungen > Ton > Einstellungen anpassen > Bass+

Aktivieren Sie diese Option für eine zusätzliche Bass-Erweiterung. Je nach Fernsehermodell oder Toneinstellungen ist diese Option möglicherweise nicht verfügbar.

Equalizer

🏠 (Home) > Einstellungen > Ton > Einstellungen anpassen > Equalizer

Passen Sie die Equalizer-Einstellungen an.

Alles auf Standard zurücksetzen

🏠 (Home) > Einstellungen > Ton > Einstellungen anpassen > Alles auf Standard zurücksetzen.

Alle persönlichen Einstellungen werden auf die ursprünglichen Werksvoreinstellungen zurückgesetzt.

EasyLink 2.0

Steuern der Toneinstellungen des HDMI-Soundsystems über EasyLink 2.0

🏠 (Home) > Einstellungen > Ton > EasyLink 2.0 .

Sie können die einzelnen Toneinstellungen des HDMI-Soundsystems über Häufige Einstellungen oder Einstellungen > Ton > EasyLink 2.0 anpassen. Dies gilt nur für HDMI-Soundsysteme, die mit EasyLink 2.0 kompatibel sind. Die Einstellungsoptionen unterscheiden sich abhängig davon, was das Easylink 2.0 HDMI-Soundsystem unterstützt.

Einstellen des Basspegels

🏠 (Home) > Einstellungen > Ton > EasyLink 2.0 > Bässe.

Drücken Sie die Pfeil-/Navigationstasten, um den Basspegel einzustellen. Diese Option ist nur verfügbar, wenn für Toneinstellung nicht Personalisiert festgelegt ist.

Einstellen des Höhenpegels

🏠 (Home) > Einstellungen > Ton > EasyLink 2.0 > Treble.

Drücken Sie die Pfeil-/Navigationstasten, um den Höhenpegel einzustellen. Diese Option ist nur verfügbar, wenn für Toneinstellung nicht Personalisiert festgelegt ist.

Personalisierter Equalizer

🏠 (Home) > Einstellungen > Ton > EasyLink 2.0 > Personalisierter Equalizer.

Einstellbare Frequenzbänder, wenn für die Toneinstellung Benutzerdefiniert festgelegt ist. Drücken Sie die Pfeil-/Navigationstasten, um den Wert für den KI-Equalizer einzustellen. Die Einstellung ist nur verfügbar, wenn das angeschlossene Gerät für die Funktion mit dem Fernseher kompatibel ist.

Surround Sound

🏠 (Home) > Einstellungen > Ton > EasyLink 2.0 > Surround Sound/Surround-Modus

Wählen Sie einen Surround-Effekt aus den

Voreinstellungen* aus.

- Upmix – Um alle Lautsprecher optimal zu nutzen.
- Standard – Lautsprecherausgabe folgt den ursprünglichen Sendern.
- Surround AI – Optimaler Surround-Effekt durch KI-Analyse.

* Einige Easylink 2.0 HDMI-Soundsysteme unterstützen das Ein- und Ausschalten von virtuellem Surround lediglich im Surround-Modus.

DRC

🏠 (Home) > Einstellungen > Ton > EasyLink 2.0 > DRC.

Wählen Sie die bevorzugte Dynamic Range Control (DRC) aus.

- Auto – Der Dynamikbereich wird automatisch angepasst.
- Ein – Der Dynamikbereich wird optimiert.
- Aus – Die Einstellung des Dynamikbereichs wird deaktiviert.

Höhenlautsprecher

🏠 (Home) > Einstellungen > Ton > EasyLink 2.0 > Höhenlautsprecher.

Wählen Sie die bevorzugte Bewegung der Höhenlautsprecher aus. Die Einstellung ist nur verfügbar, wenn das angeschlossene Gerät für die Funktion mit dem Fernseher kompatibel ist.

- Auto – Dynamische Bewegung, folgt dem Inhalt.
- Ein – Immer erhöht.
- Aus – Flache Position.

Auswählen des Raumklangs

🏠 (Home) > Einstellungen > Ton > EasyLink 2.0 > Soundstage.

Wählen Sie ein Hörerlebnis aus. Die Einstellung ist nur verfügbar, wenn das angeschlossene Gerät für die Funktion mit dem Fernseher kompatibel ist.

- Auto – Dynamische Einstellung, folgt dem Inhalt.
- Ein – Intensiver Raumklang, empfehlenswert für Filme.
- Aus – Kristallklarer Raumklang, eignet sich zum Anhören von Musik oder Dialogen.

Subwoofer

🏠 (Home) > Einstellungen > Ton > EasyLink 2.0 > Subwoofer.

Stellen Sie den Subwooferpegel ein.

Dolby Atmos

🏠 (Home) > Einstellungen > Ton > EasyLink 2.0 > Dolby Atmos .

Stellen Sie die Lautstärke des Dolby Atmos-Höhenlautsprechers ein.

DTS TruVolume

🏠 (Home) > Einstellungen > Ton > EasyLink 2.0 > DTS TruVolume .

Wählen Sie eine gleichbleibende Lautstärke aus.

Nachtmodus

🏠 (Home) > Einstellungen > Ton > EasyLink 2.0 > Nachtmodus.

Wählen Sie eine angenehme, ruhige Hörlautstärke aus.

Automatische Lautstärke

🏠 (Home) > Einstellungen > Ton > EasyLink 2.0 > Automatische Lautstärke.

Steuern Sie die Lautstärke.

Anzeige

🏠 (Home) > Einstellungen > Ton > EasyLink 2.0 > Display.

Stellen Sie das Display so ein, dass es automatisch ausgeschaltet wird.

Alles auf Standard zurücksetzen

🏠 (Home) > Einstellungen > Ton > EasyLink 2.0 > Alles auf Standard zurücksetzen.

Setzen Sie alle EasyLink 2.0-Toneinstellungen auf die ursprünglichen Werksvoreinstellungen zurück.

DTS Play-Fi

DTS Play-Fi

🏠 (Home) > Einstellungen > Ton > DTS Play-Fi

Mit DTS Play-Fi auf Ihrem Philips TV können Sie kompatible Lautsprecher anschließen, um Audio kabellos in anderen Räumen Ihres Hauses zu streamen oder Musik von Ihrem Mobilgerät über die Wi-Fi Music-App auf dem Fernseher wiederzugeben.

Hinweis: Die Einstellungen für Multiroom-TV-Audio sind nicht verfügbar, wenn eine Verbindung zur DTS Play-Fi Kopfhörer-App besteht oder Musik über die

DTS Play-Fi-App wiedergegeben wird.

Um das Audio-Signal kabellos an Lautsprecher zu übertragen, benötigen Sie Folgendes:

- Philips Smart TV mit Unterstützung für DTS Play-Fi
- DTS Play-Fi-kompatible Lautsprecher
- Auf Ihrem Telefon oder Tablet installierte Wi-Fi Music-App

Einrichten zur Wiedergabe von TV-Audio auf Play-Fi-Multiroom-Lautsprechern

1 - Stellen Sie sicher, dass Philips Fernseher, Play-Fi-kompatible Lautsprecher und Mobilgeräte mit demselben Heimnetzwerk verbunden sind.

2 - Wenn Ihr Play-Fi-kompatibler Lautsprecher noch nicht mit dem Netzwerk verbunden ist:

- a. Laden Sie die Wi-Fi Music-App auf Ihre Mobilgeräte herunter.
- b. Wi-Fi Music-App > Einstellungen > Play-Fi-Gerät einrichten.
- c. Befolgen Sie die Anweisungen in der App, um Ihren Lautsprecher mit demselben Netzwerk wie Ihren Fernseher zu verbinden.

3 - Öffnen Sie auf Ihrem Philips Fernseher die vorinstallierte DTS Play-Fi-App und wählen Sie **DTS Play-Fi Audio > Lautsprecher anschließen** aus, um nach DTS Play-Fi-kompatiblen Geräten zu suchen.

4 - Wenn die DTS Play-Fi-Geräte erfolgreich mit Ihrem Fernseher verbunden sind, können Sie die Geräte aus der Geräteliste auswählen und die Lautstärke anpassen.

5 - Jetzt können Sie den Ton von Ihrem Fernseher auf mehrere DTS Play-Fi-Geräte streamen.

Schritte zur Wiedergabe von Musik von einem

Mobilgerät auf einen Fernseher über DTS Play-Fi

1 - Laden Sie die Wi-Fi Music-App auf Ihr Telefon oder Tablet.

2 - Starten Sie die Wi-Fi Music-App.

3 - Tippen Sie auf +, um nach Ihrem Philips TV zu suchen.

4 - Wählen Sie Ihren Philips TV aus und wählen Sie **Wiedergabe auf**.

5 - Wählen Sie Ihre Musik für die Wiedergabe auf dem Fernseher aus.

Raumkalibrierung

Raumkalibrierung

🏠 (Home) > Einstellungen > Ton > Raumkalibrierung.

Durch diese Kalibrierung kann der Fernseher die Akustik in Ihrem Raum bestimmen und eine optimierte Klangqualität der TV-Lautsprecher bieten,

um die Akustik optimal zu nutzen.

Sie müssen die Fernbedienung mit dem Fernseher koppeln, bevor Sie die Einrichtung vornehmen können. Stellen Sie sicher, dass als **Audio-Ausgang** des Fernsehers der **TV-Lautsprecher** festgelegt ist. Damit das Ergebnis noch präziser wird, sorgen Sie für eine ruhige Umgebung.

So starten Sie die Raumkalibrierung:

- 1 - Halten Sie Ihre Fernbedienung in Hörposition und richten Sie sie während des Abstimmvorgangs auf den Fernseher.
- 2 - Wählen Sie **Jetzt kalibrieren** oder **Erneut kalibrieren** aus, um die Kalibrierung zu starten.
- 3 - Ein Testton wird über die Fernbedienung wiedergegeben und gemessen. Halten Sie die Fernbedienung und richten Sie sie in Richtung Fernseher. Dies kann einige Sekunden dauern.
- 4 - Nachdem Sie die TV-Lautsprecher erfolgreich kalibriert haben, wählen Sie **Test**, um den Ton vor und nach der Kalibrierung der TV-Lautsprecher wiederzugeben. Wählen Sie **Übernehmen**, um die Einstellung zu akzeptieren, wählen Sie **Erneut versuchen**, um die Kalibrierung zu wiederholen, oder wählen Sie **Abbrechen**, um die Kalibrierung abzubrechen.

Wenn die Einrichtung der Raumkalibrierung erfolgreich war und angewendet wurde, können Sie zu **🏠 (Home) > Einstellungen > Ton > Raumkalibrierung** gehen und **Kalibrierung anwenden** Aus/Ein auswählen, um die kalibrierten Einstellungen zu deaktivieren/aktivieren.

Aufstellungsort

🏠 (Home) > Einstellungen > Ton > TV Aufstellungsort

Wählen Sie **Auf Standfuß** oder **An der Wand** aus, um die optimale Tonwiedergabe entsprechend der Aufstellungsart zu erhalten.

Erweiterte Toneinstellungen

Lautstärkeregelung

Automatische Lautstärke

🏠 (Home) > Einstellungen > Ton > Erweitert > Automatische Lautstärke

Wählen Sie **Ein**, um plötzliche Lautstärkeunterschiede automatisch auszugleichen. Für gewöhnlich, wenn Sie den Kanal wechseln. Wählen Sie den **Nachtmodus** für ein angenehmeres, ruhiges Hörerlebnis.

Programmlautstärke

🏠 (Home) > Einstellungen > Ton > Erweitert > Delta Lautstärke

Mit der Einstellung Delta Lautstärke können Sie den Tonpegelunterschied zwischen dem TV-Kanal und dem HDMI-Quelleneingang ausgleichen. Drücken Sie die **Pfeil-/Navigationstasten**, um den Delta-Wert für die Lautstärke der TV-Lautsprecher anzupassen.

* Hinweis: Die Programmlautstärke ist verfügbar, wenn die Eingangsquelle auf HDMI oder analoge Quellen und der Audioausgang auf **TV-Lautsprecher** oder **HDMI-Soundsystem** eingestellt sind.

Audioausgangseinstellungen

🏠 (Home) > Einstellungen > Ton > Erweitert > Audio-Ausgang

Stellen Sie den Fernseher so ein, dass der Ton über den Fernseher oder das angeschlossene Audiosystem wiedergegeben wird.

Wählen Sie aus, wo Sie den TV-Ton hören und wie Sie ihn steuern möchten.

- Bei Auswahl von **TV-Lautsprecher** sind die Lautsprecher am Fernseher immer eingeschaltet. Alle soundbezogenen Einstellungen gelten für diesen Modus.
- Bei Auswahl von **Kabelgebundener Kopfhörer** wird der Ton über Kopfhörer wiedergegeben.
- Bei Auswahl von **Optisch** werden die TV-Lautsprecher ausgeschaltet. Der Ton wird über das mit „Digital Audio Out – Optical“ verbundene Gerät wiedergegeben.
- Bei Auswahl von **TV-Lautsprecher + Kabelgebundener Kopfhörer** wird der Ton über die TV-Lautsprecher und Kopfhörer wiedergegeben.

Wählen Sie bei einem Audiogerät, das per HDMI CEC verbunden ist, **HDMI-Soundsystem**. Das Fernsehgerät schaltet die Fernsehlautsprecher aus, wenn das Gerät den Ton wiedergibt.

Um die Lautstärke der TV-Lautsprecher oder Kopfhörer anzupassen, drücken Sie **Lautstärke** und anschließend den Pfeil **➤** (nach rechts) oder **➤** (nach links), um die Ausgangsquelle auszuwählen, die Sie anpassen möchten. Drücken Sie **Lautstärke +** oder **-**, um die Lautstärke der ausgewählten Ausgabequelle einzustellen.

eARC

eARC-Einstellung

🏠 (Home) > Einstellungen > Ton > Erweitert > eARC

Stellen Sie den eARC-Modus auf **Automatisch** oder **Aus** ein. HDMI eARC (Enhanced Audio Return Channel) ist eine Weiterentwicklung gegenüber dem bisherigen ARC. Es unterstützt die neuesten hochbitratigen Audioformate bis zu 192 kHz, 24-Bit, und unkomprimiertes 5.1 und 7.1 ebenso wie 32-Kanal unkomprimiertes Audio.

HDMI eARC ist nur auf HDMI 2 verfügbar.

Digitalausgang-Einstellungen

Digitalausgang-Einstellungen sind für SPDIF-Ausgang (optisch) und HDMI ARC-Tonsignale verfügbar.

Digitales Ausgabeformat

🏠 (Home) > Einstellungen
> Ton > Erweitert > Digitales Ausgabeformat

Stellen Sie das Audioausgangssignal für den Fernseher so ein, dass es der Tonverarbeitung des angeschlossenen Home Entertainment-Systems entspricht.

- **Stereo (unkomprimiert):** Wenn Ihre Audio-Wiedergabegeräte die Verarbeitung von Mehrkanalton nicht unterstützen, wählen Sie für Ihre Audio-Wiedergabegeräte die einfache Stereoausgabe.
 - **Mehrkanal:** Wählen Sie aus, dass Ihre Audio-Wiedergabegeräte nur Mehrkanal-Audioinhalte (komprimiertes Mehrkanal-Tonsignal) oder Stereo-Audioinhalte ausgeben.
 - **Mehrkanal (Bypass):** Wählen Sie aus, dass der ursprüngliche Bitstream über HDMI ARC an das verbundene HDMI-Soundsystem gesendet werden soll.
- Vergewissern Sie sich, dass Ihre Audio-Wiedergabegeräte die Dolby Atmos-Funktion unterstützen.
- SPDIF-Ausgang (DIGITALER AUDIO-AUSGANG) wird deaktiviert, wenn Dolby Digital Plus-Inhalte gestreamt werden.

Digitale Ausgaberegulung

🏠 (Home) > Einstellungen
> Ton > Erweitert > Digitale Ausgaberegulung

Passen Sie den Lautstärkepegel des Geräts an. Es ist mit der digitalen Audioausgabe (SPDIF) oder HDMI verbunden.

- Wählen Sie **Mehr**, um die Lautstärke zu erhöhen.
- Wählen Sie **Weniger**, um die Lautstärke zu verringern.

Digitale Ausgangsverzögerung

🏠 (Home) > Einstellungen
> Ton > Erweitert > Digitale Ausgangsverzögerung

Bei einigen Heimkinosystemen müssen Sie möglicherweise die Audio-Sync-Verzögerung anpassen, um den Ton mit dem Video zu synchronisieren. Wählen Sie **Aus**, wenn auf Ihrem Heimkinosystem eine Tonverzögerung eingestellt ist.

Digitale Ausgangsverzögerung (nur verfügbar, wenn die digitale Ausgangsverzögerung "Ein" ist)

🏠 (Home) > Einstellungen
> Ton > Erweitert > Digitaler Ausgangsverzögerung

- Wenn es nicht möglich ist, eine Verzögerung am Home Entertainment-System einzustellen, können Sie am Fernseher die Tonsynchronisierung festlegen.
- Sie können einen Versatz einstellen, der die erforderliche Zeit, die das Home Entertainment-System zur Tonverarbeitung benötigt, kompensiert.
- Sie können den Wert von 0 bis 60 ms einstellen.

Hörprofil

Einstellungen für das Hörprofil

🏠 (Home) > Einstellungen > Ton > Hörprofil.

Personalisieren Sie den Sound für Ihre TV-Lautsprecher.

Die Einstellung „Hörprofil“ dient zum Erstellen eines persönlichen Hörprofils. Grundlage dafür ist ein Hörtest. Sie können Ihren bevorzugten Ton auswählen, damit Sie mehr hören und besseren Klang genießen und so das Fernseherlebnis verbessern können.

Wie kann ich mein Gehör testen und mein Audioprofil einrichten?

Starten Sie den Hörtest unter 🏠 (Home) > Einstellungen > Ton > Hörprofil > Einstellungen. Erstellen Sie Ihr eigenes Hörprofil mit einem kurzen Hörtest.

Vor dem Test müssen Sie Ihren aktuellen Audio-Ausgang auf TV-Lautsprecher umschalten, da die Einrichtung nur die TV-Lautsprecher betrifft. Der Hörtest funktioniert am besten, wenn er in ruhiger Umgebung durchgeführt wird. Stellen Sie sicher, dass Ihre Umgebung ruhig ist.

Wählen Sie **Start** aus und geben Sie einen Profilnamen ein, um den Test zu starten.

Während des Tests:

- Sie hören einen zunehmenden Piepton.
- Drücken Sie die Taste **OK**, wenn Sie den Piepton hören.

- Dann hören Sie einen abnehmenden Piepton.
- Drücken Sie die Taste OK, wenn Sie den Piepton nicht hören.
- Der Test wird 5 Mal für verschiedene Töne wiederholt.

Sobald der Test abgeschlossen ist, werden Ihre Hörtestergebnisse angezeigt. Wählen Sie dann **Speichern und beenden** aus, um das Profil zu speichern. Sie können das aktuelle Profil anwenden oder maximal 3 weitere Profile erstellen. Sie können bei Bedarf auch ein **Profil umbenennen** oder ein **Profil entfernen**.

Dolby Atmos für Kopfhörer

🏠 (Home) > Einstellungen > Ton > Dolby Atmos für Kopfhörer

Wenn Dolby Atmos-Inhalte verfügbar sind, schalten Sie „Dolby Atmos für Kopfhörer“ auf **Ein** oder **Aus**. Wählen Sie **Kabelgebundener Kopfhörer** unter **Audio-Ausgang** aus oder koppeln Sie ein Bluetooth®-Gerät, um das Dolby Atmos-Klangerlebnis über Ihre Kopfhörer zu genießen.

Ambilight

Ambilight-Stil

🏠 (Home) > Einstellungen > Ambilight > Ambilight-Stil

Sie können auswählen, wie Ambilight ausgeführt wird, oder **Aus** auswählen, um Ambilight auszuschalten.

Wählen Sie einen der Stile aus, der den Bilddynamiken auf dem Fernsehbildschirm folgt.

- **AI**: Wählen Sie „AI“ aus, um den Ambilight-Stil je nach Videoinhalten intelligent umzuschalten.
- **Standard**: Ideal für die tägliche TV-Wiedergabe.
- **Sport**: Ideal für Sportsendungen.
- **Kino**: Ideal für Film- und Home-Entertainment-Erlebnisse.
- **Spiele**: Ideal für Spiele.
- **Musik**: Musik hören und der Dynamik des Sounds folgen.
- **Feste Farben**: Wählen Sie eine statische Farbe Ihrer Wahl aus.

App folgen

Diese Funktion ist nur verfügbar, wenn Sie Ambilight mit der **Philips Smart TV**-App steuern.

Ambilight-Personalisierung

Ambilight-Personalisierung

🏠 (Home) > Einstellungen > Ambilight > Ambilight-Personalisierung/Ambilight-Personalisierung (aktuell ausgewählter Stil)

Passen Sie den aktuellen Stil an Ihre Vorlieben an.

- **Eco-Raumanpassung**: Aktivieren oder deaktivieren Sie die automatische Helligkeitsanpassung in Verbindung mit den Raumbedingungen.
- **Helligkeit**: Dient zum Einstellen der Ambilight-Helligkeit.
- **Sättigung**: Dient zum Einstellen des Ambilight-Sättigungsgrads.
- **Dynamisch**: Dient dazu, die Geschwindigkeit des dynamischen Ambilight-Effekts einzustellen.
- **Ambilight bei dunklen Inhalten**: Wählen Sie die minimale Helligkeit von Ambilight aus, wenn dunkle Inhalte angezeigt werden.
- **Ambilight plus**: Dient zum Auswählen der Art der Ambilight plus-Effekte. „Ambilight plus“ bietet eine ausgefeiltere und dynamischere Version mit höherer Auflösung. Spezielle Linsen erzeugen einen außergewöhnlichen zweidimensionalen Effekt im größeren Lichthof (Halo).

Bei **Ambilight plus** stehen Formen, Details und Bewegung im Mittelpunkt. Der Ambilight plus-Effekt entfaltet sich am besten, wenn **Hohe Auflösung** aktiviert ist.

Zur Auswahl stehen folgende Halo-Typen (Lichthofarten):

- **Klassisches Leuchten**: Erzeugt ein klassisches, glattes und gemütliches Ambilight-Erlebnis.
- **Feine Details**: Mehr Details sind im Ambilight-Halo sichtbar.
- **Hohe Auflösung**: Die integrierten Mini-Linsen werden voll ausgenutzt, um einen einzigartigen zweidimensionalen Effekt im Halo zu erzielen.

Personalisierte Einstellungen für „Feste Farben“ und Musikstil

Wenn 🏠 (Home) > Einstellungen > Ambilight > Ambilight-Stil auf **Feste Farben** eingestellt ist, können Sie den Stil anpassen:

- **Feste Farbauswahl**: Wählen Sie Ihre gewünschte statische Farbe aus der Farbpalette aus und passen Sie sie mithilfe der Farbreger an Ihre Vorlieben an.
- **Dynamische Effekte**: Fügen Sie der ausgewählten Farbe dynamische Effekte hinzu.

Wenn für 🏠 (Home) > Einstellungen > Ambilight > Ambilight-Stil die Einstellung **Musik** festgelegt ist, können Sie vordefinierte Ambilight-Musikprofile

unter **Auswahl des Musikstils** auswählen:

- **Hell**: Ideal für Musikvideos.
- **Disco**: Ideal für laute Retro-Musik.
- **Rhythmus**: Ideal für rhythmische Musik.

Alles auf Standard zurücksetzen

🏠 (Home) > Einstellungen > Ambilight > Ambilight-Personalisierung/ Ambilight-Personalisierung (derzeit ausgewählter Stil) > Alles auf Standard zurücksetzen

Setzen Sie alle Ambilight-Personalisierungseinstellungen auf die ursprünglichen Werksvoreinstellungen zurück.

Erweiterte Ambilight-Einstellungen

Wandfarbe hinter dem Fernseher

🏠 (Home) > Einstellungen > Ambilight > Erweitert > Wandfarbe hinter dem Fernseher

- Neutralisieren der Auswirkungen einer Farbwand auf die Ambilight-Farben
- Wählen Sie die Farbe der Wand hinter dem Fernseher aus, und das Gerät ändert die Ambilight-Farben so, dass sie wie beabsichtigt angezeigt werden.

Verblassen bis aus

🏠 (Home) > Einstellungen > Ambilight > Erweitert > Verblassen bis Aus

Legen Sie fest, ob Ambilight nach dem Ausschalten des Fernsehers sofort ausgeschaltet wird oder langsam verblasst. Durch das Verblassen haben Sie genug Zeit, die Beleuchtung in Ihrem Wohnzimmer einzuschalten.

Ambilight-Animation

🏠 (Home) > Einstellungen > Ambilight > Erweitert > Ambilight-Animation

Aktivieren oder deaktivieren Sie die Anzeige der Ambilight-Animation*, während der Fernseher gestartet wird.

* Hinweis: Gilt nicht, wenn für **Einschaltverhalten** die Einstellung **Letzte Quelle** festgelegt ist.

Autostart von Lounge Light

🏠 (Home) > Einstellungen > Ambilight > Erweitert > Autostart von Lounge Light

Aktivieren Sie Lounge Light automatisch, nachdem der Fernseher in den Standby-Modus versetzt wurde.

Ambilight Suite

Einführung

Ambilight Suite ist ein integriertes Kontrollzentrum, mit dem Sie Ambilight tagtäglich in vollem Funktionsumfang nutzen können. Drücken Sie die Taste **≡ Kurzmenü/MENU** auf der Fernbedienung, um das **Kurzmenü** zu suchen. Wählen Sie **Ambilight Suite** aus. Drücken Sie dann **OK**, um das Kontrollzentrum aufzurufen. Alternativ: Gehen Sie zu **🏠 (Home) > Einstellungen > Ambilight > Ambilight Suite** und drücken Sie **OK**, um Ambilight Suite zu starten.

Ambilight Suite kann für verschiedene Szenarien auf **Lounge**, **Sleep** oder **Sunrise** eingestellt werden. Jeder Stil verfügt über seine eigenen Schnelleinstellungselemente, mit denen Sie die Einstellungen Ihren Anforderungen entsprechend anpassen können.

Lounge

Lounge-Modus

Im Lounge-Modus Ihres Fernsehers können Sie Ambilight einschalten, wenn sich der Fernseher im Standby-Modus befindet. Auf diese Weise können Sie den Raum mit Ambilight beleuchten. Sie können ein Design aus den unteren Symbolen mit verschiedenen voreingestellten Ambilight-Farben auswählen oder Ihr eigenes Design personalisieren, um die Raumatmosphäre zu verbessern und zu entspannen.

Wählen Sie aus den unteren Symbolen eine der voreingestellten Farben aus. Drücken Sie auf **OK**, um die betreffende Farbe detailliert anzupassen.

Jetzt starten

Dient dazu, den Lounge-Modus sofort mit der ausgewählten Ambilight-Farbe zu starten.

Farbe

Diese Option ist nur bei Auswahl von „Personalisierte Farbe“ verfügbar. Sie können Ihre bevorzugte Lounge-Lichtfarbe aus der Farbpalette auswählen und über Farbgler Ihren Anforderungen entsprechend einstellen.

Dynamische Effekte

Aktiviert dynamische Effekte für die von Ihnen ausgewählte Ambilight-Farbe.

Helligkeit

Auswahl der Helligkeit für das Lounge Light.

Dauer

Legt die Dauer des Lounge-Modus (in Minuten) fest.

Als Standard einstellen

Legt die aktuell ausgewählte Ambilight-Farbe und die zugehörigen Einstellungen als Standardeinstellung für den Lounge-Modus fest.

Schlaf

Ruhemodus

Der Sleep-Modus simuliert den Sonnenuntergang und hilft Ihnen, sich vor dem Einschlafen zu entspannen. Am Ende der Simulation wechselt der Fernseher automatisch in den Standby-Modus. Sie können ein Thema mit Ambilight-Farben und Naturgeräuschen auswählen oder ein eigenes Thema für die Einschlafhilfe zusammenstellen.

Wählen Sie aus den unten stehenden Symbolen eines der voreingestellten Themen aus. Drücken Sie **OK**, um das ausgewählte Thema detailliert anzupassen.

Jetzt starten

Startet den Sleep-Modus sofort mit dem ausgewählten Thema.

Farbe

Ermöglicht es Ihnen, die Ambilight-Farbe des ausgewählten Themas anzupassen.

Dynamische Effekte

Aktiviert dynamische Effekte für die von Ihnen ausgewählte Ambilight-Farbe.

Helligkeit

Stellt die Starthelligkeit des Sleep-Modus ein.

Dauer

Legt die Dauer des Sleep-Modus (in Minuten) fest.

Als Standard einstellen

Legt das derzeit ausgewählte Thema und die zugehörigen Einstellungen als Standardeinstellung für den Sleep-Modus fest.

Sunrise

Sonnenaufgangs-Wecker

Der Sonnenaufgangs-Wecker nutzt Ambilight, Musik und Wetterdaten für ein neues Aufwacherlebnis.

- Der Fernseher wird zur ausgewählten Uhrzeit und am festgelegten Tag eingeschaltet.
- Beleuchtet Ambilight mit einblendbarem farbigem Bildschirm und Musik.
- Dann erfolgt ein langsamer Übergang zur Wettervorhersage mit passendem Hintergrund.

Wählen Sie aus den unten stehenden Symbolen das Symbol **Wecker hinzufügen** aus, um einen neuen Wecker einzustellen. Wählen Sie das Symbol **Einstellungen** aus, um die Alarmeinstellungen anzupassen. Wählen Sie einen bereits eingestellten Alarm aus, um die Einstellungsdetails zu überprüfen.

Alarm einstellen

Aktiviert oder deaktiviert den Alarm.

Zeit

Ermöglicht es Ihnen, die Weckzeit einzustellen.

Wiederholen

Ermöglicht es Ihnen, eine Wiederholung des Alarms festzulegen.

Hintergrundthema

Ermöglicht es Ihnen, die Wettervorhersage anzuzeigen oder Fotos aus den Fotokategorien auszuwählen.

Musik

Ermöglicht die Auswahl des Musiktitels, der beim Aufwachen abgespielt werden soll.

Einschalllautstärke



Ermöglicht die Einstellung der Musikk Lautstärke beim Aufwachen.

Vorschau

Zeigt eine Vorschau des Aufwacheffekts an.

Wenn sich der Fernseher im Standby-Modus befindet und die Weckzeit erreicht wird, geschieht Folgendes: Der Fernseher wird aktiviert. Der Weckbildschirm wird eingeblendet. Ambilight wird eingeschaltet. Die Musikwiedergabe beginnt und dann werden Wetterinformationen im Hintergrund angezeigt.

Um den Sonnenaufgangs-Wecker zu beenden, drücken Sie auf der Fernbedienung  Standby/Ein,  Zurück oder  (Home).

-  Standby/Ein: Der Sonnenaufgangs-Wecker wird beendet und der Fernseher wird in den Standby-Modus geschaltet.
-  Zurück : Der Sonnenaufgangs-Wecker wird beendet und der Fernseher wechselt zur zuletzt angesehenen TV-Quelle.
-  (Home): Der Sonnenaufgangs-Wecker wird beendet und der Launcher wird aufgerufen.
- Wenn der Sonnenaufgangs-Wecker nicht 30 Minuten nach dem Wecken durch eine andere Anwendung beendet wird, wechselt der Fernseher automatisch in den Standby-Modus.

Hinweis:

Damit der Sunrise-Alarm ordnungsgemäß funktioniert, muss die Netzwerkverbindung aufrechterhalten werden. Der Sonnenaufgangs-Wecker ist nicht verfügbar, wenn der Uhrenmodus des Fernsehers auf "Manuell" gestellt ist. Öffnen Sie das Einstellungsmenü, und ändern Sie den Uhrenmodus in "Automatisch". Wenn der "Standort" auf "Geschäft" eingestellt ist, funktioniert der Alarm nicht.

Aurora

Die Aurora App ist eine Anwendung, die das Ambiente des Wohnbereichs, in dem der Fernseher aufgestellt ist, mit Mustern und buntem Ambilight unterstreicht. "Aurora" verwendet Bilder, Animationen, Ton und Philips Ambilight, um Ihren Wohnraum zu optimieren und sich besser Ihrem neuen Lebensstil anzupassen.

So starten Sie die Aurora-App:

- 1 - Drücken Sie auf  Kurzmenü/MENU, um das Kurzmenü zu öffnen.
- 2 - Wählen Sie **Aurora** aus und drücken Sie zum

Öffnen **OK**.

Kategorien

Es gibt vier Themenkategorien: **Ambiente**, **Szenen**, **Galerie** und **Uhren**. Sie können weitere Designs herunterladen, wenn Ihr Fernseher mit dem Internet verbunden ist. Verwenden Sie die Navigationstasten, um im Menü horizontal/vertikal zu blättern. Drücken Sie bei einem Design auf **OK**, um die Wiedergabe zu starten. Drücken Sie bei **Alle wiedergeben** auf **OK**, um alle Elemente in dieser Kategorieliste abzuspielen, beginnend mit dem ersten Element. Drücken Sie  Zurück, um die Aurora App zu schließen.

Den Fernsehers in den Standby-Modus schalten

Sie können die Wiedergabedauer des Aurora-Designs einstellen. Der Fernseher wechselt in den Standby-Modus, wenn das Zeitlimit erreicht ist.

So schalten Sie den Fernseher in den Standby-Modus:

- 1 - Wenn die Aurora-App aktiviert ist, drücken Sie auf **OPTIONEN**.
- 2 - Wählen Sie **1 Stunde**, **2 Stunden** oder **4 Stunden** für den Zeitraum aus, nach dem der Fernseher in den Standby-Modus wechselt.
- 3 - Zwei Minuten vor Ablauf des Timers wird auf dem Fernseher ein Dialogfeld angezeigt, in dem Sie wählen können, ob Sie sofort in den Standby-Modus wechseln möchten oder den Wechsel für 1 oder 2 Stunden verschieben möchten. Der für den Countdown oder den Aufschub eingestellte Timer darf die maximal zulässige Zeit von 4 Stunden nicht überschreiten.

Kabellos und Netzwerke

Heimnetzwerk

Damit Sie alle Funktionen Ihres Philips Smart TV genießen können, muss Ihr Fernseher mit dem Internet verbunden sein.

Verbinden Sie den Fernseher mit einem Heimnetzwerk mit einer Hochgeschwindigkeits-Internetverbindung. Sie können Ihren Fernseher drahtlos oder kabelgebunden mit Ihrem Netzwerkrouter verbinden.

Mit Netzwerk verbinden

Kabellose Verbindung

Was Sie benötigen

Zum drahtlosen Verbinden des Fernsehers mit dem Internet benötigen Sie einen WLAN-Router mit einer Hochgeschwindigkeitsverbindung (Breitband) zum Internet.



Herstellen der Verbindung – Kabellos

🏠 (Home) > Einstellungen > Kabellos und Netzwerke > Kabelgebunden oder WiFi > Mit Netzwerk verbinden > Kabellos (Wi-Fi)

- 1 - Wählen Sie in der Liste der gefundenen Netzwerke Ihr kabelloses Netzwerk aus. Wenn Ihr Netzwerk nicht in der Liste angezeigt wird, weil der Netzwerkname ausgeblendet ist (Sie haben die SSID-Übertragung des Routers deaktiviert), wählen Sie Neues Netzwerk hinzufügen aus, um den Netzwerknamen manuell einzugeben.
- 2 - Geben Sie Ihren Verschlüsselungsschlüssel ein. Wenn Sie den Verschlüsselungscode für dieses Netzwerk bereits eingegeben haben, können Sie durch Auswahl von OK die Verbindung direkt herstellen.
- 3 - Sobald die Verbindung hergestellt wurde, wird eine Nachricht angezeigt.

Ein-/Ausschalten von WiFi

🏠 (Home) > Einstellungen > Kabellos & Netzwerke > Kabelgebunden oder WiFi > WiFi ein/aus

Kabelgebundene Verbindung

Was Sie benötigen

Zum Verbinden des Fernsehers mit dem Internet benötigen Sie einen Netzwerkrouter mit einer Hochgeschwindigkeitsverbindung (Breitband) zum Internet.

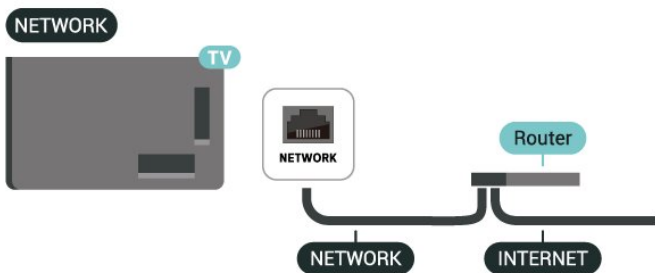

Herstellen der Verbindung

🏠 (Home) > Einstellungen > Kabellos & Netzwerke > Kabelgebunden oder WiFi > Mit Netzwerk verbinden > Kabelgebunden

- 1 - Verbinden Sie den Router über ein Netzwerkkabel (Ethernet-Kabel**) mit dem Fernseher.
- 2 - Prüfen Sie, ob der Router tatsächlich eingeschaltet ist.
- 3 - Der Fernseher sucht kontinuierlich nach der Netzwerkverbindung.
- 4 - Sobald die Verbindung hergestellt wurde, wird eine Nachricht angezeigt.

Wenn keine Verbindung hergestellt werden kann, überprüfen Sie die DHCP-Einstellung des Routers. DHCP sollte aktiviert sein.

**Verwenden Sie ein abgeschirmtes FTP-Cat. 5E-Ethernetkabel, um den EMC-Anforderungen zu entsprechen.

Einstellungen für kabellose und Netzwerkverbindungen

Überprüfen des Netzwerks

🏠 (Home) > Einstellungen > Kabellos und Netzwerke > Kabelgebunden oder WiFi > Netzwerk überprüfen

Überprüfen Sie den Status der Netzwerkverbindung.

Netzwerkeinstellungen anzeigen

🏠 (Home) > Einstellungen > Kabellos & Netzwerke > Kabelgebunden oder WiFi > Netzwerkeinstellungen anzeigen

Sie können alle aktuellen Netzwerkeinstellungen hier anzeigen. Die IP- und MAC-Adresse, die Signalstärke, die Geschwindigkeit, die Verschlüsselungsmethode usw.

Netzwerkconfiguration

🏠 (Home) > Einstellungen > Kabellos und Netzwerke > Kabelgebunden oder WiFi > Netzwerkconfiguration

Wenn Sie ein erfahrener Benutzer sind und das Netzwerk mit einer statischen IP-Adresse einrichten möchten, können Sie am Fernseher die Option Statische IP aktivieren.

Statische IP-Konfiguration

🏠 (Home) > Einstellungen > Kabellos & Netzwerke > Kabelgebunden oder

WiFi > Statische IP-Konfiguration

- 1 - Wählen Sie **Static IP configuration (Statische IP-Konfiguration)**, und konfigurieren Sie die Verbindung.
- 2 - Sie können die Werte für **IP-Adresse**, **Netzmaske**, **Gateway**, **DNS 1** oder **DNS 2** einstellen.

Einschalten mit LAN

🏠 (Home) > **Einstellungen > Kabellos und Netzwerke > Kabelgebunden oder WiFi > Einschalten mit LAN**

Sie können diesen Fernseher von Ihrem Smartphone oder Tablet aus einschalten, wenn er sich im Standby-Modus befindet. Die Einstellung **Einschalten mit LAN** muss aktiviert sein.

Mit Heimgeräten einschalten

🏠 (Home) > **Einstellungen > Kabellos und Netzwerke > Kabelgebunden oder WiFi > Mit Heimgeräten einschalten**

Erlauben Sie Ihren Heimgeräten, den Fernseher aus dem Standby-Modus einzuschalten. Dies kann sich auf den Energieverbrauch des Fernsehers im Standby-Modus auswirken.

Digital Media Renderer – DMR

🏠 (Home) > **Einstellungen > Kabellos und Netzwerke > Kabelgebunden oder WiFi > Digital Media Renderer - DMR**

Wenn Ihre Mediendateien nicht auf Ihrem Fernseher wiedergegeben werden, stellen Sie sicher, dass der Digital Media Renderer eingeschaltet ist. Bei Lieferung ist DMR eingeschaltet.

Einschalten der WiFi-Verbindung

🏠 (Home) > **Einstellungen > Kabellos & Netzwerke > Kabelgebunden oder WiFi > WiFi ein/aus**

Sie können die WiFi-Verbindung auf Ihrem Fernseher ein- bzw. ausschalten.

Fernsehernamen im Netzwerk

🏠 (Home) > **Einstellungen > Kabellos & Netzwerke > Kabelgebunden oder WiFi > Fernsehernamen im Netzwerk**

Wenn sich mehr als ein Fernseher in Ihrem Heimnetzwerk befindet, können Sie diesem Fernseher einen eindeutigen Namen geben.

Nutzungsbedingungen

🏠 (Home) > **Einstellungen > Allgemeine Einstellungen > Nutzungsbedingungen**

Sie können die Inhalte der Nutzungsbedingungen anzeigen, die Sie sehen, wenn Sie Ihren Fernseher zum ersten Mal mit dem Internet verbinden.

Privatsphäreneinstellungen

🏠 (Home) > **Einstellungen > Allgemeine Einstellungen > Privatsphäreneinstellungen**

Sie können den Inhalt der Privatsphäreneinstellungen anzeigen, die Sie sehen, wenn Sie Ihren Fernseher zum ersten Mal mit dem Internet verbinden.

Netflix-Einstellungen

🏠 (Home) > **Einstellungen > Kabellos & Netzwerke > Kabelgebunden oder WiFi > Netflix-Einstellungen**

In den **Netflix-Einstellungen** können Sie die ESN-Nummer anzeigen oder das Netflix-Gerät deaktivieren.

Internetspeicher löschen

🏠 (Home) > **Einstellungen > Kabellos & Netzwerke > Kabelgebunden oder WiFi > Internetspeicher löschen**

Mit der Funktion "Internetspeicher löschen" löschen Sie die Philips Serverregistrierung sowie alle Einstellungen zur Altersfreigabe, die Anmeldedaten der Videoshop-App, alle Favoriten in der Philips App-Galerie, Internet-Lesezeichen sowie den Verlauf. Durch interaktive MHEG-Anwendungen können auch sogenannte "Cookies" auf Ihrem Fernseher hinterlegt werden, die ebenfalls gelöscht werden.

TV-Steuerung mit Matter

Verbinden Sie Ihren Fernseher mit dem Matter Smart Home-Netzwerk

🏠 (Home) > **Einstellungen > Kabellos und Netzwerke > Kabelgebunden oder WiFi > TV-Steuerung mit Matter**

Matter ist die Grundlage für vernetzte Geräte und ein Protokoll zum Verbinden kompatibler Geräte und Systeme. Sie können Ihren Fernseher zu einem Matter Smart-Home-Netzwerk hinzufügen, indem Sie den QR-Code scannen oder den Einrichtungscode eingeben.

Verbindung mit Control4®

Schalten Sie auf Aktivieren, um eine Verbindung mit Control4® herzustellen

🏠 (Home) > Einstellungen > Kabellos und Netzwerke > Kabelgebunden oder WiFi > Verbindung mit Control4

Control4® ist der Anbieter von personalisierten Automatisierungs- und Steuerungslösungen, mit denen Sie mehrere Geräte in Ihrem Zuhause steuern können. Um Ihren Philips Smart TV mit Control4® zu verbinden, stellen Sie sicher, dass Ihre Control4®-Umgebung und -Geräte richtig eingestellt sind.

Allgemeine Einstellungen

Verbindungseinstellungen

Einstellungen der USB-Tastatur

🏠 (Home) > Einstellungen > Allgemeine Einstellungen > Einstellungen der USB-Tastatur

Um die USB-Tastatur zu installieren, schalten Sie den Fernseher ein, und schließen Sie die USB-Tastatur an einen der USB-Anschlüsse des Fernsehers an. Wenn der Fernseher die Tastatur zum ersten Mal erkennt, können Sie das Tastaturlayout auswählen und dieses testen.

Mauseinstellungen

🏠 (Home) > Einstellungen > Allgemeine Einstellungen > Mauseinstellungen

Anpassen der Bewegungsgeschwindigkeit der USB-Maus

Stromversorgung und Energie

Einstellen des Einschaltverhaltens

🏠 (Home) > Einstellungen > Allgemeine Einstellungen > Stromversorgung und Energie > Einschaltverhalten

Stellen Sie den Fernseher so ein, dass beim Einschalten der Startbildschirm oder die Letzte Quelle angezeigt wird.

Ausschalten des Bildschirms, um Energie zu sparen

🏠 (Home) > Einstellungen > Allgemeine Einstellungen > Stromversorgung und Energie > Bildschirm aus

Wenn Sie **Bildschirm aus** auswählen, wird der Fernschirmschirm ausgeschaltet. Um den Fernseher wieder einzuschalten, drücken Sie eine beliebige Taste auf der Fernbedienung (außer **AMBILIGHT**, **Lautstärke +** oder **-**, **Wiedergabe** **▶**, **Pause** **||** und **123-Taste**).

Einstellen des Fernsehers, sodass er nach einer bestimmten Zeit automatisch in den Standby-Modus schaltet

🏠 (Home) > Einstellungen > Allgemeine Einstellungen > Stromversorgung und Energie > Sleep-timer

Stellen Sie den Fernseher so ein, dass er nach einer voreingestellten Zeit automatisch in den Standby-Modus wechselt. Sie können die Zeit in 10- oder 30-Minuten-Schritten auf bis zu 180 Minuten einstellen. Wenn Sie ihn auf **Aus** einstellen, ist der Sleep-Timer ausgeschaltet. Sie können den Fernseher jederzeit früher ausschalten oder die Zeit während des Countdowns zurücksetzen.

Einstellen des Ausschalt-Timers

🏠 (Home) > Einstellungen > Allgemeine Einstellungen > Stromversorgung und Energie > Ausschalt-Timer

Stellen Sie den Ausschalt-Timer ein, schaltet sich der Fernseher automatisch aus, um Energie zu sparen. Der Einstellwert **Aus** deaktiviert die automatische Abschaltung.

- Der Fernseher schaltet sich aus, wenn ein Fernsehsignal empfangen wird, Sie aber innerhalb von vier Stunden keine Taste auf der Fernbedienung drücken.
- Der Fernseher schaltet sich aus, wenn kein Fernsehsignal empfangen wird und innerhalb von 10 Minuten keine Taste auf der Fernbedienung gedrückt wird.
- Wenn Sie den Fernseher als Monitor nutzen oder zum Fernsehen einen Digitalreceiver verwenden (eine Set-Top-Box, STB) und die Fernbedienung des Fernsehers nicht zum Einsatz kommt, deaktivieren Sie das automatische Ausschalten, indem Sie den Wert auf **Aus** setzen.

Stellen Sie diesen Timer ein, damit sich der Fernseher automatisch ausschaltet, wenn er kein Signal hat

🏠 (Home) > Einstellungen > Allgemeine Einstellungen > Stromversorgung und Energie > Timer – Kein Signal

Ihr Fernseher schaltet sich automatisch aus, wenn nach 15/20 Minuten kein Signal verfügbar ist.

HDMI CEC-Verbindung – EasyLink

Verbinden Sie Ihre Geräte, die mit HDMI CEC kompatibel sind, mit Ihrem TV. Sie können Sie diese Geräte über die Fernbedienung des Fernsehers steuern. Dazu muss EasyLink CEC-HDMI auf dem Fernseher und den angeschlossenen Geräten aktiviert werden.



Einschalten von EasyLink

🏠 (Home) > Einstellungen > Allgemeine Einstellungen > EasyLink > Ein

Bedienen von HDMI CEC-kompatiblen Geräten mit der Fernbedienung des Fernsehers

🏠 (Home) > Einstellungen > Allgemeine Einstellungen > EasyLink-Fernbedienung > Ein

Hinweis:

- EasyLink funktioniert unter Umständen nicht mit Geräten anderer Hersteller.
- Die HDMI-CEC-Funktionalität wird bei verschiedenen Marken unterschiedlich benannt. Einige Beispiele sind: Anynet, Aquos Link, Bravia Theatre Sync, Kuro Link, Simplink und Viera Link. Nicht alle Marken sind vollständig mit EasyLink kompatibel. Als Beispiel genannte HDMI-CEC-Marken sind Eigentum der jeweiligen Inhaber.

Apple AirPlay und HomeKit

Streaming von Inhalten über AirPlay

Sie können Mediendateien von Apple-Geräten über AirPlay auf Ihren Fernseher streamen. Gehen Sie zu 🏠 Einstellungen > Allgemeine Einstellungen > Apple AirPlay und HomeKit, um die Seite AirPlay- und HomeKit-Einstellungen aufzurufen. Stellen Sie sicher, dass AirPlay aktiviert ist. Ihr Apple-Gerät muss mit dem gleichen WLAN-Heimnetzwerk wie Ihr Fernseher verbunden sein, um Inhalte zu streamen.

Fügen Sie Ihren Fernseher zu Apple HomeKit hinzu

So fügen Sie Ihren Fernseher zu HomeKit hinzu und steuern Ihren Fernseher über Apple-Geräte:

- 1 - Wechseln Sie zu 🏠 (Home) > Einstellungen > Allgemeine Einstellungen > Apple AirPlay und HomeKit, um die Seite AirPlay- und HomeKit-Einstellungen aufzurufen.
- 2 - Wählen Sie im Bereich HomeKit die Option Einrichten aus, um einen QR-Code auf Ihrem Fernseher zu generieren.
- 3 - Öffnen Sie auf Ihrem Apple-Gerät die Home App, tippen Sie auf Hinzuf. + und scannen Sie dann den QR-Code auf dem Fernseher.
- 4 - Befolgen Sie die Anweisungen auf Ihrem Apple-Gerät, und schließen Sie Ihren Fernseher an das HomeKit an.

Bildschirmschoner-Einstellungen

🏠 (Home) > Einstellungen > Allgemeine Einstellungen > Einstellungen für den Bildschirmschoner > Bildschirmschoner

Wählen Sie Hintergrund, um den Bildschirmschoner zu aktivieren. Wählen Sie Aus, um den Bildschirmschoner zu deaktivieren.

🏠 (Home) > Einstellungen > Allgemeine Einstellungen > Einstellungen für den Bildschirmschoner > Startzeitpunkt

Stellen Sie die Dauer (in Minuten) des Ruhezustands des Fernsehers ein, bevor Sie den Bildschirmschoner aktivieren.

🏠 (Home) > Einstellungen > Allgemeine Einstellungen > Einstellungen für den Bildschirmschoner > Vorschau

Drücken Sie OK, um eine Vorschau des Bildschirmschoners zu erhalten.

Standort – Zuhause oder Geschäft

🏠 (Home) > Einstellungen > Allgemeine Einstellungen > Standort

- Auswählen des Fernseherstandorts
- Wenn Sie Geschäft auswählen, wechselt die Bildeinstellung wieder zu Kristallklar, und Sie können die Geschäftseinstellungen anpassen.
- Der Modus "Geschäft" eignet sich für geschäftsinterne Werbeaktionen.

Konfiguration Geschäft

🏠 (Home) > Einstellungen > Allgemeine Einstellungen > Konfiguration "Geschäftsmodus"

Wenn der Fernseher auf **Geschäft** eingestellt ist, können Sie **Ausstattungs-Logos** anzeigen oder die **Verfügbarkeit spezifischer Demos** für die Nutzung in den **Geschäften** festlegen.

Anpassen der Bild- und Audioeinstellungen

🏠 (Home) > Einstellungen > Allgemeine Einstellungen > Konfiguration "Geschäftsmodus" > Bild- und Audioeinstellungen

Wählen Sie für die **Bild- und Audioeinstellungen** **Optimiert für den Gebrauch im Geschäft** oder **Personalisiert** aus.

Logos und Banner

🏠 (Home) > Einstellungen > Allgemeine Einstellungen > Konfiguration "Geschäftsmodus" > Logos und Banner

Stellen Sie den Fernseher so ein, dass **Ausstattungs-Logos** und **Promotion-Banner** angezeigt werden.

Demo Me Autostart und Ambilight-Demo-Autostart

🏠 (Home) > Einstellungen > Allgemeine Einstellungen > Konfiguration „Geschäftsmodus“ > Demo Me Autostart/Ambilight-Demo-Autostart

Schaltet „Demo Me Autostart“ oder „Ambilight-Demo-Autostart“ ein oder aus.

KI-Bilddemo – Autostart

🏠 (Home) > Einstellungen > Allgemeine Einstellungen > Konfiguration „Geschäftsmodus“ > KI-Bilddemo – Autostart

Schalten Sie **KI-Bilddemo – Autostart** ein oder aus.

Im Modus "KI-Bilddemo" können Sie sehen, wie die **KI-Bildverarbeitung** die **Bildqualität** in **Echtzeit** verbessert. Der **Demo-Modus** umfasst drei Schritte, die in einem **Wiederholungszyklus** angezeigt werden.

Erster Schritt: P5 AI Enhanced Effect-Video wird auf dem Bildschirm mit **Live-KI-Messungen** und **-Analysen** angezeigt.

Demonstration der Messung auf der linken Seite:

- Die kleine Fensteransicht zeigt eine Teilabtastung des **Live-Videos**.
- Halbmondförmige Messanzeigen geben den Status von **Schärfe**, **Rauschen**, **Bewegung**, **Videofarbe** und

Umgebungslicht an.

- **Kontrastmesser:** Histogramm des **Videostufenbeitrags**.

KI-Analyseergebnisse auf der rechten Seite:

Szenenklassifizierung:

Szenenklassifizierungskategorie für ausgegebene **Live-KI** (die **Farbfüllung** im **Kreis** zeigt **proportional** das **Konfidenzniveau** für jede **Kategorie** an).

Zweiter Schritt: **Geteilter Bildschirm** zur Anzeige des **visuellen Live-Effekts**.

Die **linke Bildschirmhälfte** zeigt den **Original-Videoinhalt** ohne **KI-Bildverbesserung**, die **rechte Bildschirmhälfte** zeigt das **Bild** mit **vollständig angewendeten KI-Bildeinstellungen**. So sehen Sie die **Unterschiede** zwischen den **Darstellungen** mit und ohne **KI-Bildverarbeitung**.

Dritter Schritt: **P5 AI Enhanced Effect Video** wird als **Vollbildschirm** angezeigt.

POS-Ton

🏠 (Home) > Einstellungen > Allgemeine Einstellungen > Konfiguration „Geschäftsmodus“ > POS-Ton

Schaltet „POS-Ton“ ein oder aus. Diese Funktion ist für **Händler** vorgesehen.

HDMI Ultra HD

Einstellen der **Signalqualität** für die einzelnen **HDMI-Anschlüsse**

🏠 (Home) > Einstellungen > Allgemeine Einstellungen > HDMI Ultra HD > HDMI (Anschluss) > Standard/Optimal/Optimal (Automatischer Spielmodus 144 Hz Pro) /Automatisch

Dieser Fernseher kann **Ultra HD-Signale** anzeigen. Einige **Geräte**, die über **HDMI** angeschlossen sind, erkennen einen Fernseher mit **Ultra HD** nicht und funktionieren möglicherweise nicht korrekt oder geben **verzerrte Bilder** oder **verzerrten Ton** aus.

Der Fernseher erkennt automatisch das angeschlossene **HDMI-Videogerät** und passt den Fernseher an die am besten passende **Konfiguration** an. Falls Sie immer noch mit einem **schwarzen Bildschirm** oder einem **verzerrten Bildschirm** oder **Ton** konfrontiert sind, können Sie die **HDMI Ultra HD-Einstellung** auf **Standard** für ältere Geräte einstellen.

Für alle **HDMI-Verbindungen** wird ein **Ultra High Speed-zertifiziertes HDMI-Kabel** dringend empfohlen. Um die **Einstellungen** zu ändern, wechseln Sie zuerst zur **HDMI-Quelle**. Wählen Sie **Automatisch**, um die automatische Anpassung der **Einstellungen** des Fernsehers an Ihr **HDMI-Gerät** zu

aktivieren. Wählen Sie **Optimal** aus, um ein HDMI-Signal höchster Qualität für 4K-Programme oder Filme zu aktivieren (z. B. Ultra HD 4K Set-Top-Box, 4K Blu-ray-Player oder Streaming-Box).

- Die Einstellung **Optimal** ermöglicht maximal bis zu Ultra HD (100 oder 120/144 Hz*) RGB 4:4:4- oder YCbCr 4:4:4/4:2:2/4:2:0-Signale.
- Die Einstellung **Standard** ermöglicht maximal bis zu Ultra HD (50 oder 60 Hz) YCbCr 4:2:0-Signale.

Maximal unterstützte Videoauflösung und Frequenz für HDMI-Ultra-HD-Optionen:

- Auflösung: 3840 x 2160
- Bildrate (Hz): 50 Hz, 59,94 Hz, 60 Hz, 100 Hz*, 120 Hz*, 144 Hz*
- Unterabtastung der Videodaten (Bittiefe)
 - 8 Bit: YCbCr 4:2:0, YCbCr 4:2:2*, YCbCr 4:4:4*, RGB 4:4:4*
 - 10 Bit: YCbCr 4:2:0*, YCbCr 4:2:2*, RGB 4:4:4*
 - 12 Bit: YCbCr 4:2:0*, YCbCr 4:2:2*

* Wird nur unterstützt, wenn **HDMI Ultra HD** auf **Optimal** oder **Optimal (Automatischer Spielmodus 144 Hz Pro)** eingestellt ist.

Wenn das Bild oder der Ton verzerrt sind, wählen Sie **Standard**.

- Stellen Sie **Optimal (Automatischer Spielmodus 144 Hz Pro)** ein, damit der Fernseher das Video mit variabler HDMI-Aktualisierungsrate unterstützt. Mit dieser Option kann der Fernseher auch automatisch die Bild-/Toneinstellung auf den Spielmodus einstellen, wenn er vom HDMI-Gerät, das an den Fernseher angeschlossen ist, entsprechend informiert wird.

* Bei Unterstützung der variablen HDMI-Aktualisierungsrate ändert der Fernseher seine Aktualisierungsrate in Echtzeit entsprechend dem Bildfrequenzsignal für eine Synchronisierung mit jedem Bild. Sie wird angewendet, um Verzögerung, Ruckeln und Frame Tearing zu reduzieren und so ein besseres Spielerlebnis zu ermöglichen.

Hinweis:

Um HDR10+- oder Dolby Vision-Inhalte von einer HDMI-Quelle wiederzugeben, müssen Sie den Player möglicherweise ausschalten und wieder einschalten, wenn der Player an einen Fernseher angeschlossen ist, der solche Inhalte zum ersten Mal wiedergibt. HDR10+- oder Dolby Vision-Inhalte werden nur unterstützt, wenn **HDMI Ultra HD** auf **Optimal** oder **Optimal (Automatischer Spielmodus 144 Hz Pro)** eingestellt ist.

Demos verwalten

🏠 (Home) > Apps > Demo > Demos verwalten

Wenn der Fernseher auf **Geschäft** eingestellt ist, können Sie die Demo-Videos in der App **Demo me** verwalten.

Wiedergabe eines Demovideos

🏠 (Home) > Apps > Demo > Demos verwalten > Wiedergabe

Wählen Sie eine Demovideo-Datei aus und geben Sie sie wieder.

Demodatei kopieren

🏠 (Home) > Apps > Demo > Demos verwalten > Auf USB kopieren

Kopieren Sie die Demodatei auf den USB-Stick.

Demodatei löschen

🏠 (Home) > Apps > Demo > Demos verwalten > Löschen

Löschen Sie die Demodatei von Ihrem Fernseher.

Konfiguration der Demos

🏠 (Home) > Apps > Demo > Demos verwalten > Konfiguration

Stellen Sie den Fernseher auf **Hauptfernseher** oder **Nebenfernseher** ein.

Herunterladen einer neuen Demodatei

🏠 (Home) > Apps > Demo > Demos verwalten > Jetzt herunterladen

Wenn die Konfiguration auf **Hauptfernseher** eingestellt ist, können Sie die neue Demo-Datei herunterladen.

Automatische Verzögerung

🏠 (Home) > Apps > Demo > Demos verwalten > Automatische Verzögerung

Stellen Sie die Dauer der automatischen Verzögerung auf zwischen **15 Sek.** und **5 Min.** ein.

Automatische Schleife

🏠 (Home) > Apps > Demo > Demos verwalten > Automatische Schleife

Wählen Sie eine Demovideo-Datei zur Wiedergabe in der automatischen Schleife aus.

TV-Einstellungen zurücksetzen und Fernseher erneut einrichten

Zurücksetzen aller Einstellungswerte auf die Werksvoreinstellungen des Fernsehers

🏠 (Home) > Einstellungen > Allgemeine Einstellungen > Werksvoreinstellungen

Erneutes Einstellen des Fernsehers und Zurücksetzen auf den Status beim ersten Einschalten

🏠 (Home) > Einstellungen > Allgemeine Einstellungen > Fernsehgerät erneut einrichten

Geben Sie den PIN-Code ein und wählen Sie Ja. Der Fernseher wird vollständig neu installiert. Alle Einstellungen werden zurückgesetzt und installierte Sender werden ersetzt. Die Installation kann einige Minuten dauern.

Sperreinstellungen

Code festlegen und Code ändern

🏠 (Home) > Einstellungen > Kindersicherung > Code festlegen, Code ändern

Legen Sie einen neuen Code fest oder ändern Sie den Code. Der Kindersicherungs-Code wird zum Sperren und Entsperren von Sendern und Sendungen verwendet.

Hinweis: Wenn Sie Ihren PIN-Code vergessen haben, können Sie den aktuellen Code durch Eingabe von **8888** umgehen und einen neuen Code eingeben.

Sperre für Programme

🏠 (Home) > Einstellungen > Kindersicherung > Berechtigung durch Eltern

Legen Sie ein Mindestalter für Programme mit Altersfreigabe fest.

App-Sperre

🏠 (Home) > Einstellungen > Kindersicherung > App-Sperre

Sie können für Kinder ungeeignete Apps sperren. Die App-Sperre fragt nach einem PIN-Code, wenn Sie eine App ab 18 Jahren starten möchten. Diese Sperre ist nur für Apps ab 18 Jahren in den Philips Apps gültig.

Einstellungen zu Region und Sprache

Sprache

🏠 (Home) > Einstellungen > Region und Sprache > Sprache

Ändern der Sprache des TV-Menüs und der

Meldungen

🏠 (Home) > Einstellungen > Region und Sprache > Sprache > Menüsprache

Einstellen der bevorzugten Audiosprache

🏠 (Home) > Einstellungen > Region und Sprache > Sprache > Bevorzugte Audiosprache, Alternative Audiosprache

Digitale Fernsehsender können neben der Originalsprache noch weitere Audiosprachen übertragen. Sie können eine bevorzugte und eine alternative Audiosprache auswählen. Wenn der Ton in einer dieser Sprachen zur Verfügung steht, wird diese automatisch vom Fernseher ausgewählt.

Einstellen der bevorzugten Untertitelsprache

🏠 (Home) > Einstellungen > Region und Sprache > Sprache > Bevorzugte Untertitelsprache, Alternative Untertitelsprache

Digitale Sender können für eine Sendung mehrere Untertitelsprachen anbieten. Sie können eine bevorzugte und eine alternative Untertitelsprache auswählen. Wenn Untertitel in einer dieser Sprachen zur Verfügung stehen, werden sie vom Fernseher angezeigt.

Einstellen der bevorzugten Videotextsprache

🏠 (Home) > Einstellungen > Region und Sprache > Sprache > Bevorzugte Videotextsprache, Alternative Videotextsprache

Einige digitale Sender stellen Videotext in verschiedenen Sprachen bereit.

Uhr

🏠 (Home) > Einstellungen > Region und Sprache > Uhr

Automatisches Korrigieren der Uhr

🏠 (Home) > Einstellungen > Region und Sprache > Uhr > Autom. Uhrmodus

- Die Standardeinstellung für die Uhr des Fernsehers ist **Automat.**. Die Zeitinformationen stammen von den übertragenen Weltzeitdaten (UTC).
- Wenn die Uhrzeit nicht korrekt angezeigt wird, können Sie für die Uhr des Fernsehers **Landesabhängig** einstellen.
- Wenn Sie **Landesabhängig** auswählen, können Sie die Zeit auf **Automatisch**, **Standardzeit** oder **Sommerzeit** einstellen.

Manuelles Korrigieren der Uhr

🏠 (Home) > Einstellungen > Region und Sprache > Uhr > Autom. Uhrmodus > Manuell

🏠 (Home) > Einstellungen > Region und Sprache > Uhr > Datum, Zeit

Wechseln Sie zum vorherigen Menü, und wählen Sie **Datum** und **Uhrzeit** aus, um den Wert einzustellen.

Hinweis:

- Wenn keine der automatischen Einstellungen die Uhrzeit richtig anzeigt, können Sie diese auch manuell einstellen.
- Die Einstellung für den automatischen Uhrmodus wird nach dem Aus- und Einschalten der Stromversorgung des Fernsehers auf "Automatisch" zurückgesetzt.

Einstellen der Zeitzone oder eines Zeitversatzes für Ihre Region

🏠 (Home) > Einstellungen > Region und Sprache > Uhr > Zeitzone

Wählen Sie eine der Zeitzonen aus.

10.3. Energiespareinstellungen

Einstellungen für Energiesparen

MENU > Energiespareinstellungen > Energiesparen



Drücken Sie die Taste **MENÜ** auf der Fernbedienung, um das **Kurzmenü** zu suchen. Wählen Sie **Energiespareinstellungen** aus, um die Optionen festzulegen. Wählen Sie und bestätigen Sie, um die Energiespareinstellungen auf den Fernseher zu übertragen. Dadurch werden Bildeinstellungen möglicherweise auf die ursprünglichen Einstellungen zurückgesetzt und die Helligkeit von Ambilight* wird verringert. Bitte beachten Sie, dass diese Einstellung das Fernseherlebnis beeinträchtigen kann. Das grüne Blattsymbol  wird angehängt, wenn die Energiespareinstellungen angewendet werden.

* Ambilight-Einstellungen gelten nur für Modelle mit Ambilight-Funktion.

Ausschalten des Bildschirms, um Energie zu sparen

MENU > Energiespareinstellungen > Bildschirm aus

Wenn Sie **Bildschirm aus** auswählen, wird der Fernseh Bildschirm ausgeschaltet. Um den Fernseher

wieder einzuschalten, drücken Sie eine beliebige Taste auf der Fernbedienung (außer **AMBILIGHT**, **Lautstärke +** oder **-**, **Wiedergabe** , **Pause**  und **123-Taste**).

Einstellen des Ausschalt-Timers

MENU > Energiespareinstellungen > Ausschalt-Timer

Stellen Sie den Ausschalt-Timer ein, schaltet sich der Fernseher automatisch aus, um Energie zu sparen. Der Einstellwert **Aus** deaktiviert die automatische Abschaltung.

- Der Fernseher schaltet sich aus, wenn ein Fernsehsignal empfangen wird, Sie aber innerhalb von vier Stunden keine Taste auf der Fernbedienung drücken.
- Der Fernseher schaltet sich aus, wenn kein Fernsehsignal empfangen wird und innerhalb von 10 Minuten keine Taste auf der Fernbedienung gedrückt wird.
- Wenn Sie den Fernseher als Monitor nutzen oder zum Fernsehen einen Digitalreceiver verwenden (eine Set-Top-Box, STB) und die Fernbedienung des Fernsehers nicht zum Einsatz kommt, deaktivieren Sie das automatische Ausschalten, indem Sie den Wert auf **Aus** setzen.

Stellen Sie diesen Timer ein, damit sich der Fernseher automatisch ausschaltet, wenn er kein Signal hat

MENU > Energiespareinstellungen > Timer – Kein Signal

Ihr Fernseher schaltet sich automatisch aus, wenn nach 15/20 Minuten kein Signal verfügbar ist.

11. Seh- und Hörhilfen

11.1. Einstellungen zu Seh- und Hörhilfen

🏠 (Home) > Einstellungen > Seh- und Hörhilfen

Wenn die Seh- und Hörhilfen aktiviert sind, eignet sich der Fernseher zur Verwendung durch Personen mit Seh- und Hörbeeinträchtigungen.

Einschalten der Seh- und Hörhilfen

🏠 (Home) > Einstellungen > Seh- und Hörhilfen > Seh- und Hörhilfen > Ein.

Seh- und Hörhilfen für hörbehinderte Menschen

🏠 (Home) > Einstellungen > Universalzugriff > Hörbehindert > Ein

- Einige digitale Fernsehsender senden ein besonderes Audiosignal und Untertitel für hörbehinderte und taube Menschen.
- Wenn Hörhilfen eingeschaltet sind, wechselt der Fernseher automatisch in den Modus mit angepasstem Audiosignal und Untertiteln, sofern verfügbar.

Seh- und Hörhilfen für Menschen mit Sehbeeinträchtigungen

🏠 (Home) > Einstellungen > Seh- und Hörhilfen > Audiobeschreibung > Audiobeschreibung > Ein > On

Digitale Fernsehsender können spezielle Audiokommentare übertragen, die das Geschehen auf dem Bildschirm beschreiben.

🏠 (Home) > Einstellungen > Seh- und Hörhilfen > Audiobeschreibung > Kombin. Lautst., Soundeffekte, Sprache

- Wählen Sie **Kombin. Lautst.**. Sie können die Lautstärke des normalen Audios mit dem Audiokommentar mischen. Drücken Sie die Pfeiltasten **➤** (Rechts) oder **➤** (Links), um den Wert anzupassen.
- Wenn Sie die **Soundeffekte** einschalten, erhalten Sie zusätzliche Soundeffekte im Audiokommentar, wie Stereo oder Ausklingen.
- Wählen Sie **Sprache**, um die bevorzugte Spracheinstellung **Beschreibend** oder **Untertitel** auszuwählen.

Dialogoptimierung

🏠 (Home) > Einstellungen > Seh- und Hörhilfen > Dialogoptimierung

Verbessert die Deutlichkeit von Dialogen und Kommentaren. Nur verfügbar, wenn die Toneinstellung **Clear dialogue** (Dialog löschen) auf Ein gesetzt ist und der Audio-Stream AC-4 ist.

Sprachsteuerung

🏠 (Home) > Einstellungen > Universalzugriff > Sprachsteuerung

Schalten Sie diese Option ein, um die Sprachsteuerung mithilfe der Text-to-Speech-Engine zu aktivieren. Die Funktion ist nur für bestimmte Sprachen verfügbar.

Festlegen der Sprechgeschwindigkeit oder der Sprachlautstärke

🏠 (Home) > Einstellungen > Universalzugriff > Sprechgeschwindigkeit/Sprachlautstärke

Wenn 🏠 (Home) > Einstellungen > Universalzugriff > Sprachsteuerung aktiviert ist, wählen Sie **Sprechgeschwindigkeit** oder **Sprachlautstärke** aus, um die Geschwindigkeit oder Lautstärke einzustellen, mit der der Text gesprochen wird.

Textvergrößerung

🏠 (Home) > Einstellungen > Seh- und Hörhilfen > Textvergrößerung

Aktivieren Sie diese Option, um Text auf dem Bildschirm zu vergrößern.

11.2. Weitere Zugriffseinstellungen

Tastatur- und Mauseinstellungen

🏠 (Home) > Einstellungen > Allgemeine Einstellungen > Einstellungen der USB-Tastatur

Um die USB-Tastatur zu installieren, schalten Sie den Fernseher ein, und schließen Sie die USB-Tastatur an einen der USB-Anschlüsse des Fernsehers an. Wenn der Fernseher die Tastatur zum ersten Mal erkennt, können Sie das Tastaturlayout auswählen und dieses testen.

🏠 (Home) > Einstellungen > Allgemeine

Einstellungen > Mauseinstellungen



Anpassen der Bewegungsgeschwindigkeit der USB-Maus

Einstellungen für kabelgebundene und kabellose Kopfhörer

Sie können Kopfhörer an der Seite des Fernsehers am Anschluss  anschließen. Dies ist ein Anschluss für einen 3,5 mm Miniklinkenstecker. Sie können die Lautstärke der Kopfhörer getrennt einstellen.

Um den Fernseherton über kabellose Bluetooth®-Kopfhörer wiederzugeben, müssen Sie das Gerät mit dem Fernseher koppeln.

So koppeln Sie ein Bluetooth®-Gerät mit dem Fernseher:

- 1 - Schalten Sie das Bluetooth®-Gerät ein, und stellen Sie es in Reichweite des Fernsehers auf.
- 2 - Wählen Sie  (Home) > **Einstellungen** > **Kabellos und Netzwerke** aus und drücken Sie  (rechts), um das Menü zu öffnen.
- 3 - Wählen Sie **Bluetooth** > **Bluetooth-Gerät suchen** aus, und drücken Sie **OK**.
- 4 - Wählen Sie **Suchen** aus, und drücken Sie die Taste **OK**. Befolgen Sie die Anweisungen auf dem Bildschirm. Sie koppeln das Gerät mit dem Fernseher, und der Fernseher speichert die Verbindung. Möglicherweise müssen Sie ein gekoppeltes Gerät zunächst entkoppeln, falls bereits die Höchstzahl gekoppelter Geräte erreicht wurde.
- 5 - Wählen Sie die Art des Geräts aus, und drücken Sie die Taste **OK**.
- 6 - Drücken Sie gegebenenfalls mehrmals  (links), um das Menü zu schließen.

Wählen Sie aus, wo Sie den TV-Ton hören und wie Sie ihn steuern möchten.

- Bei Auswahl von **TV-Lautsprecher** sind die Lautsprecher am Fernseher immer eingeschaltet. Alle soundbezogenen Einstellungen gelten für diesen Modus.
- Bei Auswahl von **Kabelgebundener Kopfhörer** wird der Ton über Kopfhörer wiedergegeben.
- Bei Auswahl von **TV-Lautsprecher + Kabelgebundener Kopfhörer** wird der Ton über die TV-Lautsprecher und Kopfhörer wiedergegeben.

Untertitel-Einstellungen

Um Untertitel einzuschalten, drücken Sie **OPTIONS** und wählen Sie **Untertitel** aus.

Sie können die Untertitel **ein-** oder **ausschalten**. Als Alternative können Sie auch **Automat.** auswählen.

Wenn die Sprachinformationen Teil der digitalen Übertragung sind, und die übertragene Sendung nicht in Ihrer Sprache (die im Fernseher eingestellte Sprache) wiedergegeben wird, kann der Fernseher

automatisch Untertitel in einer Ihrer bevorzugten Untertitelsprachen anzeigen.

Sie können Ihre bevorzugten Untertitelsprachen unter **Subtitle language (Untertitelsprache)** auswählen. Wenn keine der bevorzugten Untertitelsprachen verfügbar sind, können Sie eine andere Untertitelsprache auswählen, sofern verfügbar. Wenn keine Untertitelsprachen verfügbar sind, steht diese Option nicht zur Auswahl zur Verfügung.

12. Spielleiste

Die Spielleiste ist ein integriertes Kontrollzentrum für die Anzeige von Informationen und die Steuerung von Einstellungen während des Spielens. Über diese Leiste können Sie die Einstellungen für Bild, Ton und Ambilight* schnell ändern. Außerdem haben Sie Möglichkeit, bis zu 10 verschiedene Spielprofile für mehrere Spielarten nach Ihren Wünschen anzulegen. Sie ist für HDMI-Quellen anwendbar, solange für die **Bildeinstellung** die Option **Spiel/HDR Spiel/Dolby Vision Game** festgelegt ist.

Zum Aktivieren oder Deaktivieren nutzen Sie den Umschalter unter **HDMI (Anschlüsse) > Optionen > Spielleiste**. Alternativ können Sie auch **MENÜ** gedrückt halten, um die Gaming-Leiste zu aktivieren/deaktivieren, wenn ein Spielsignal erkannt und der Spielmodus aktiviert wurde.

* Ambilight-Einstellungen gelten nur für Modelle mit Ambilight-Funktion.

Aktivierung und Deaktivierung

Wenn der Fernseher automatisch in den Spielmodus wechselt (über die Spielerkennung), zeigt der Fernseher eine Meldung an, um den Benutzer darüber zu informieren, dass der Spielmodus aktiviert und die Spielleiste verfügbar ist. Um die Spielleiste zu aktivieren, drücken Sie **OK**. Um die Spielleiste zu deaktivieren, können Sie entweder **← Zurück** drücken oder sie wird nach 20 Sekunden ohne Interaktion automatisch beendet.

Spielinformationen

In der Spielleiste werden die wichtigsten Informationen für das Spiel angezeigt.

Bildrate: aktuelle Bildrate in FPS (frames per second), oben im Bildschirm zu sehen.

Profilname: Einstellungsprofil, das derzeit angewendet wird, oben in der Spielleiste zu sehen.

HDMI-Informationen: Aktuelle(r) HDMI-Anschluss, Geschwindigkeit/Modus und HDCP-Version, unter dem Profilnamen zu sehen.

Videoquellen-Informationen: unten in der Spielleiste zu sehen

- VRR-Typ: aktueller Typ des VRR
- Auflösung: Videoquellen-Auflösung
- Bittiefe und Pixelformat: Angaben zu den Daten der aktuell verwendeten Quelle
- SDR/HDR-Format: Der unterstützte HDR-Typ oder SDR der Quelle
- ALLM: gibt die Unterstützung von HDMI ALLM an
- Einstellung der Bewegung: aktuelle

Bewegungseinstellung

Spiel-Tools

Mit den Spiel-Tools* erhalten Sie Tools, die häufig genutzt werden und für ein besseres Gaming-Erlebnis sorgen. Navigieren Sie mit dem Cursor zur Leiste mit dem Profilnamen und drücken Sie **OK**, um die Spiel-Tools zu aktivieren bzw. zu deaktivieren. Platzieren Sie den Cursor auf dem Symbol für die Spiel-Tools und drücken Sie **OK**. Daraufhin leuchtet das grüne Licht des Symbols auf und das Tool wird aktiviert. Um das Tool zu deaktivieren, drücken Sie erneut **OK**. Navigieren Sie nach unten, und wählen Sie unter dem Symbol **•••** aus. Hier können Sie die Einstellungen für das Spiel-Tool ändern.

Fadenkreuz: Aktivieren bzw. deaktivieren Sie diese Option, um das Fadenkreuz anzuzeigen. Über die Einstellungen können Sie **Typ**, **Größe**, **Dicke** und **Farbe** des Fadenkreuzes ändern.

Schattenverstärker: Deaktivieren Sie diese Option in den **Bildeinstellungen**, wenn Sie den aktuellen **Schwarzwert** nutzen möchten. Um einen höheren Schwarzwert festzulegen, aktivieren Sie diese Option. In den Einstellungen können Sie den Typ ändern, damit Sie unterschiedliche Stufen des Verstärkers anwenden können.

Farbfilter: Wenn Sie diese Option aktivieren, können Sie die Bildschirmfarben anpassen. Mit **Einfarbig** können Sie eine der Farboptionen auswählen und festlegen oder mit **Farbe ausschließen** die Farbe ausschließen. Wenn der **Farbfilter** aktiviert ist, können Sie die Optionen **Farboptimierung** und **Farbsteuerung** in den Einstellungen unter **Bild > Farbe** nicht verwenden, weil immer nur eine dieser drei Optionen angewendet werden kann.

* Je nachdem, welches Fernsehgerätemodell Sie verwenden, stehen auf Ihrem Fernseher möglicherweise nicht alle Tools zur Verfügung.

Einstellungen für die Spielleiste

Wählen Sie links neben der Spielleiste das Symbol **⚙️** für die Einstellungen aus und drücken Sie **OK**, damit Sie die folgenden Einstellungen anpassen können:

Profil: Im Profil sind die Einstellungen für die Spielleiste gespeichert. Sie können wahlweise ein **Standard-Profil** verwenden oder eigene Profile anlegen. Die Einstellungen für die Spielleiste können Sie an die unterschiedlichen Spielearten anpassen. Wenn Sie die aktuellen Einstellungen für ein konkretes Spiel oder einen konkreten Spieltyp beibehalten möchten, können Sie die aktuellen Einstellungen unter **Einstellung für die Spielleiste > Profil > Profil hinzufügen** speichern und einen Namen für das Profil angeben. Zusätzlich zum

Standard-Profil können Sie bis zu acht personalisierte Profile anlegen. Wenn Sie das personalisierte Profil angelegt haben, können Sie mit der Links- oder Rechts-Taste zwischen den einzelnen Profilen auf der Leiste **Profilname** wechseln.

Bildratenanzeige: Legen Sie diese Option fest, um die Anzeige der Bildraten-Informationen zu aktivieren/deaktivieren und die Position zu bestimmen.

HDMI Ultra HD: Quicklink, über den Sie die Einstellung für HDMI Ultra HD anpassen können.

Bewegung: Quicklink, über den Sie die Einstellung für die Bewegung anpassen können.

HDR-Tonemapping: Quicklink, über den Sie die Einstellung für das HDR-Tonemapping anpassen können.

Alle Bildeinstellungen: Quicklink, über den Sie alle Bildeinstellung anpassen können.

Ambilight*-Stil: Quicklink, über den Sie die Ambilight-Einstellung anpassen können.

IntelliSound: Quicklink, über den Sie die IntelliSound-Einstellung anpassen können.

Toneinstellung: Quicklink, über den Sie die Toneinstellung anpassen können.

Profilwiederherstellung: Stellen Sie die Standardeinstellungen für das aktuelle Profil wieder her.

* Ambilight-Einstellungen gelten nur für Modelle mit Ambilight-Funktion.

13. Smart TV und Apps

jedoch nicht auf das Bildschirmformat zugeschnitten.
– Einige Plug-ins (z. B. zur Anzeige von Seiten oder Videos) sind auf dem Fernseher nicht verfügbar.
– Internet-Seiten werden seitenweise und als Vollbild angezeigt.

13.1. Einrichten von Smart TV

Wenn Sie Smart TV das erste Mal öffnen, werden Sie aufgefordert, Ihre Verbindung zu konfigurieren. Sie müssen zunächst den Allgemeinen Nutzungsbedingungen zustimmen, bevor Sie fortfahren können.

Der Smart TV-Startbildschirm ist Ihre Verbindung zum Internet. Sie können Filme im Internet ausleihen, Zeitungen lesen, Videos und Musik wiedergeben, einkaufen, Ihr soziales Netzwerk (Twitter usw.) öffnen oder Online-Fernsehprogramme wann immer Sie möchten ansehen.

TP Vision Europe B.V. trägt keine Verantwortung für den Inhalt und die Qualität der Informationen, die von den Dienst Anbietern bereitgestellt werden.

13.2. App-Store

Öffnen Sie auf dem Startbildschirm die Registerkarte **Apps**, um die Apps – eine Sammlung perfekt auf den Fernseher zugeschnittener Websites – zu durchsuchen.

Angeboten werden Apps für YouTube-Videos, eine überregionale Zeitung, ein Online-Fotoalbum, usw. Es gibt Apps zum Ausleihen von Videos in einem Online-Videoshop und Apps zum Wiedergeben von verpassten Programmen. Wenn Sie in den **Apps** nicht fündig werden, versuchen Sie es im World Wide Web und surfen Sie mit dem Fernseher im Internet.

Kategorien von Apps

Sie können die Apps in **Apps** nach verschiedenen Kategorien wie **Neu**, **Video**, **Unterhaltung**, **Nachrichten** oder **Lifestyle** sortieren.

Verfügbare Apps

In diesem Bereich präsentiert Philips empfohlene Apps für Sie. Sie können sie auswählen und installieren, um Ihr Smart TV-Erlebnis noch angenehmer zu gestalten.

Internet

Mit der Internet-App können Sie auf Ihrem Fernseher das World Wide Web öffnen. Prinzipiell können Sie auf dem Fernseher jede beliebige Internet-Website aufrufen, die meisten sind

14. Netflix

Wenn Sie ein Netflix-Abonnement besitzen, können Sie Netflix auf diesem Fernseher genießen. Der Fernseher muss mit dem Internet verbunden sein.

Drücken Sie zum Öffnen von Netflix **NETFLIX**, um die Netflix-App zu öffnen. Sie können Netflix sofort über einen Fernseher im Standby-Betrieb öffnen.

www.netflix.com

15. Amazon Prime Video

Mit einer Amazon Prime-Mitgliedschaft erhalten Sie Zugang zu Tausenden von beliebten Filmen und Fernsehsendungen, einschließlich exklusiver Prime Originals.

Drücken Sie die Taste , um die Amazon Prime Video-App zu öffnen. Zur Verwendung der App muss der Fernseher mit dem Internet verbunden sein. Weitere Informationen über Amazon Prime Video erhalten Sie unter www.primevideo.com.

16. YouTube

YouTube stellt eine weltweit vernetzte Plattform dar. Sehen Sie sich beliebte Videos an, die von YouTube-Benutzern auf der ganzen Welt hochgeladen wurden. Entdecken Sie in der YouTube-App brandaktuelle Themen aus Musik, Nachrichten und mehr.

Drücken Sie das App-Symbol, um die YouTube-App zu öffnen. Um die App nutzen zu können, muss Ihr Fernseher mit dem Internet verbunden sein. Weitere Informationen zu YouTube finden Sie unter www.youtube.com.

17. Alexa

17.1. Informationen zu Alexa

Ihr Fernseher unterstützt die Sprachsteuerung über Amazon Alexa*.

Informationen zu Alexa

Alexa ist ein cloudbasierter Sprachdienst, der auf Alexa Echo-Geräten von Amazon und Geräteherstellern verfügbar ist. Über Alexa können Sie bei Ihrem Fernseher das Programm wechseln, die Lautstärke ändern und vieles mehr.

Um Ihren Fernseher über Alexa zu steuern, benötigen Sie:

- ein Philips Smart TV mit Unterstützung für Alexa
- ein Amazon-Konto
- die Alexa-App* (für Telefon/Tablet)
- eine kabellose oder kabelgebundene Netzwerkverbindung

Amazon, Alexa und alle zugehörigen Logos sind Marken von Amazon.com, Inc. oder den Tochterunternehmen des Unternehmens. Amazon Alexa ist in ausgewählten Sprachen und Ländern verfügbar.

Die Verfügbarkeit der Dienste ist regionsabhängig. Die durch das Produkt installierte(n) oder zugängliche(n) Software/Dienste kann/können ohne vorherige Ankündigung teilweise oder vollständig geändert, eingestellt, entfernt, ausgesetzt oder beendet werden.

17.2. Alexa verwenden

Um Alexa zu verwenden, müssen Sie zunächst den Client-Service von Alexa auf Ihrem Philips Smart TV einrichten. Öffnen Sie zur Einrichtung die App "Amazon Alexa" auf dem Home-Bildschirm Ihres Fernsehers. Folgen Sie den Anweisungen und führen Sie die folgenden Schritte aus:

- Wählen Sie ein Amazon-Konto aus und melden Sie sich an.
- Verknüpfen Sie auf Ihrem Mobilgerät das Konto und entdecken Sie Ihre Geräte.
- Zum Anschließen der Einrichtung zum Fernseher zurückkehren.

Den Fernseher für Alexa einrichten

1 – Drücken Sie **Home** und öffnen Sie die App "Amazon Alexa".

2 – Die Alexa-App (auf dem mobilen Gerät oder als Webversion) muss bereit sein, um die Einrichtung zu starten.

3 – Folgen Sie den Anweisungen auf dem Bildschirm, um sich bei Ihrem Amazon-Konto anzumelden und die Datenschutzrichtlinie zu akzeptieren.

4 – Melden Sie sich auf Ihrem mobilen Gerät mit dem gleichen Amazon-Konto in der Amazon Alexa-App an.

5 – Am Ende des Einrichtungsbildschirms können Sie **Beenden** auswählen und mit der Verwendung von Alexa beginnen.

17.3. Sprachbefehle für Alexa

Sie können folgende Sprachbefehle probieren:

"Alexa, wie wird das Wetter heute?"

"Alexa, spiel ein Lied"

"Alexa, lies mein E-Book vor"

"Alexa, zeig meine To-Do-Liste an"

"Alexa, Timer auf 5 Minuten einstellen"

"Alexa, wie groß ist die Erde?"

"Alexa, wie sind die Nachrichten?"

"Alexa, was habe ich verpasst?"

Sie können Folgendes ausprobieren, wenn der Skill "Philips Smart TV" aktiviert ist***:

UNTERSTÜTZTE LÄNDER**

Vereinigtes Königreich, Irland, Frankreich, Deutschland, Österreich, Italien, Spanien, Portugal, Dänemark, Niederlande, Norwegen, Schweden, Finnland, Schweiz, Belgien, Luxemburg, Polen, Türkei.

UNTERSTÜTZTE SPRACHEN

Englisch (GB), Englisch (US), Französisch, Deutsch, Italienisch, Spanisch.

TV EIN-/AUSSCHALTEN

"Alexa, schalte den Fernseher im Wohnzimmer ein" (siehe Hinweis unten)

"Alexa, schalte den Fernseher aus"

Hinweis: Das Einschalten des Fernsehers funktioniert nur, wenn die Einstellungen zum Einschalten mit Alexa im Fernseher über die bevorzugten Einstellungen in der "Amazon Alexa" App auf der Startseite aktiviert ist.

SENDER WECHSELN

"Alexa, nächster Sender auf dem Fernseher"

"Alexa, wechsele den Sender auf 5 auf dem Fernseher"

LAUTSTÄRKE ÄNDERN

"Alexa, stell die Lautstärke auf 15 ein"

"Alexa, reduzier die Lautstärke."

"Alexa, erhöhe die Lautstärke"

TV STUMMSCHALTEN/STUMMSCHALTUNG AUFHEBEN

"Alexa, schalte den Wohnzimmer-Fernseher stumm."

"Alexa, heb die Stummschaltung auf"

EINGANGSQUELLE ÄNDERN

"Alexa, wechsele die Eingangsquelle des Wohnzimmer-Fernsehers zu Blu-ray"

"Alexa, wechsele die Eingangsquelle zu HDMI 1"

WIEDERGABE STEUERN

„Alexa, spiele auf dem Fernseher ab“

„Alexa, pausiere den Fernseher“

ANWENDUNGEN ODER VERKNÜPFUNGEN

STARTEN**

„Alexa, starte Prime Video auf dem Wohnzimmer-Fernseher“

„Alexa, gehe zu Einstellungen auf dem Fernseher in der Küche“

„Alexa, gehe zur Startseite auf dem Fernseher“

DURCH DAS MENÜ NAVIGIEREN**

„Alexa, gehe nach rechts“

„Alexa, gehe nach unten“

„Alexa, wähle diese Option aus“

VIDEOINHALTE DURCHSUCHEN**

„Alexa, zeig mir Neuigkeiten auf YouTube“

„Alexa, such nach Mr. Bean“

Hinweis:

** Die unterstützten Sprachbefehle sind für bestimmte Länder möglicherweise nicht verfügbar.

*** Skill ist nur in unterstützten Ländern und Sprachen verfügbar.

18. Google Assistant

Der Fernseher ist zur Verwendung mit Google Assistant geeignet. Mit Google Assistant können Sie Ihren Fernseher per Sprachbefehl steuern, z. B. die Lautstärke regeln, umschalten und vieles mehr.

Hinweis: Google Assistant ist nicht in allen Sprachen und Ländern verfügbar.

Zur Aktivierung von Google Assistant auf dem Fernseher benötigen Sie:

- ein Google Home-Gerät, z. B. Google Home Mini
- eine Verbindung vom Fernseher zum Internet
- ein Google-Konto
- die Google Home-App (für Telefon/Tablet)

TV-Steuerung mit Google Assistant einrichten

1 - Befolgen Sie die Anweisungen auf dem Bildschirm, um die Datenschutzrichtlinie zur Nutzung der Sprachsteuerung von Google Assistant auf diesem Fernseher zu akzeptieren.

2 - Wählen Sie einen Namen für den Fernseher aus, sodass ihn Google Assistant erkennen kann.

3 - Melden Sie sich bei Ihrem Google-Konto an.

Wenn Sie bereits ein Google-Konto besitzen, melden Sie sich an. Falls nicht, legen Sie ein neues Konto an und melden Sie sich an. Wählen Sie danach "Get Code" (Code abrufen) aus, um den Gerätecode des Fernsehers für die Registrierung Ihres Geräts zu erhalten.

4 - Suchen Sie im App Store (iOS und Android) auf Ihrem Telefon oder Tablet nach der App "Google Home". Laden Sie die Google Home-App herunter und öffnen Sie sie. Melden Sie sich mit demselben Google-Konto an, mit dem Sie den Fernseher registriert haben. Sie müssen die Einrichtung in der Google Home-App auf Ihrem Telefon/Tablet fortsetzen, um den Fernseher per Sprachbefehl steuern zu können.

5 - Wählen Sie in der Google Home App "Gerät einrichten" aus, wählen Sie dann "Funktioniert mit Google", und suchen Sie nach Philips Smart TV. Melden Sie sich an, um Ihr Google-Konto zu verknüpfen, und aktivieren Sie die Fernsehersteuerung in der Google Home-App.

6 - Sie können mit Google Assistant Ihren Fernseher durch Sprachbefehle einschalten. Dafür muss der Fernseher in einem speziellen Betriebsmodus bleiben, wenn sich dieser im Standby-Modus befindet. Dadurch kommt es im Standby-Modus möglicherweise zu einem höheren Energieverbrauch.

Sie können diesen Fernseher mit Ihrem Google Home-Gerät steuern. Hier einige Dinge zum Ausprobieren:

- Fernseher ausschalten
- Fernseher auf Sender 10 umschalten
- Fernsehsender zurückschalten
- Fernseher stummschalten

Hinweis: Wenn Sie sich bei Google Assistant abmelden, können Sie keine Sprachbefehle mehr zur Steuerung dieses Fernsehers verwenden. Sie müssen die Steuerung des Fernsehers mit Google Assistant erneut einrichten, wenn Sie das Feature ein weiteres Mal verwenden möchten.

Google Assistant ist in ausgewählten Sprachen und Ländern verfügbar. Englisch-UK, Deutsch-DE und Französisch-FR wurden von Anfang an unterstützt. Die Liste der unterstützten Sprachen/Länder soll auf Dauer erweitert werden. Die aktuelle Liste der unterstützten Sprachen und Länder erhalten Sie von unserem Kundendienst.

Die Verfügbarkeit der Dienste ist regionsabhängig. Die durch das Produkt installierte(n) oder zugängliche(n) Software/Dienste kann/können ohne vorherige Ankündigung teilweise oder vollständig geändert, eingestellt, entfernt, ausgesetzt oder beendet werden.

19. Software

19.1. Software aktualisieren

Nach Updates suchen

Aktualisieren über das Internet

🏠 (Home) > Einstellungen > Software aktualisieren > Nach Updates suchen > Internet (empfohlen)

Suchen Sie manuell nach einem Software-Update.

- Wenn der Fernseher mit dem Internet verbunden ist, erhalten Sie möglicherweise eine Nachricht mit der Aufforderung, die Fernsehersoftware zu aktualisieren. Sie benötigen eine Hochgeschwindigkeits-Internetverbindung (Breitband). Wenn Sie diese Meldung erhalten, empfehlen wir Ihnen, das Update durchzuführen.
- Während der Software-Aktualisierung ist kein Bild zu sehen, und der Fernseher schaltet sich aus und wieder ein. Dies kann mehrmals geschehen. Die Aktualisierung kann einige Minuten dauern.
- Warten Sie, bis das Bild wieder angezeigt wird. Drücken Sie während der Software-Aktualisierung nicht den Ein-/Ausschalter  am Fernseher oder auf der Fernbedienung.

Aktualisierung über USB

🏠 (Home) > Einstellungen > Software aktualisieren > Nach Updates suchen > USB

- Sie benötigen einen Computer mit einer Hochgeschwindigkeitsverbindung zum Internet und ein USB-Speichergerät zum Hochladen der Software auf den Fernseher.
 - Verwenden Sie ein USB-Speichergerät mit mindestens 750 MB freiem Speicherplatz. Stellen Sie sicher, dass der Schreibschutz deaktiviert ist.
- 1 - **Starten der Aktualisierung am Fernseher**
Wählen Sie **Software aktualisieren > Nach Updates suchen > USB**, und drücken Sie anschließend **OK**.
 - 2 - **Identifizieren des Fernsehers**
Setzen Sie den USB-Speicher in einen der USB-Anschlüsse des Fernsehers ein, wählen Sie **Starten**, und drücken Sie **OK**. Eine Identifizierungsdatei wird auf das USB-Speichergerät geschrieben.
 - 3 - **Laden Sie die TV-Software herunter**
 - Setzen Sie den USB-Speicher in Ihren Computer ein.
 - Suchen Sie auf dem Speichergerät nach der Datei **update.html**, und doppelklicken Sie darauf.
 - Klicken Sie dann auf **ID senden**.

- Wenn neue Software verfügbar ist, laden Sie die ZIP-Datei herunter.
- Entzippen Sie die Datei nach dem Herunterladen, und kopieren Sie die Datei **autorun.upg** auf das USB-Speichergerät.
- Diese Datei darf nicht in einem Ordner gespeichert werden.

4 - Aktualisieren der Software des Fernsehers

Setzen Sie den USB-Speicher erneut in den Fernseher ein. Die Aktualisierung beginnt automatisch.

Der Fernseher schaltet sich 10 Sekunden lang ab und dann wieder an. Bitte warten Sie.

Nicht: . . .

- Die Fernbedienung darf nicht verwendet werden.
- Trennen Sie das USB-Speichergerät nicht vom Fernseher.
- Drücken Sie  zweimal
- Drücken Sie den Ein-/Ausschalter am Fernseher. Der Fernseher schaltet sich 10 Sekunden lang ab und dann wieder an. Bitte warten Sie.

Die Fernsehersoftware wurde aktualisiert. Sie können den Fernseher wieder verwenden.

Um eine versehentliche Aktualisierung der Fernsehersoftware zu verhindern, löschen Sie die Datei "autorun.upg" vom USB-Speichergerät.

Lokale Aktualisierungen

🏠 (Home) > Einstellungen > Software aktualisieren > Nach Updates suchen > USB > Lokale Updates.

Nur für Händler und erfahrene Benutzer.

19.2. Softwareversion

🏠 (Home) > Einstellungen > Software aktualisieren > Informationen zur aktuellen Software

So zeigen Sie die aktuelle Version der Fernsehersoftware an:

19.3. Automatisches Software-Update

🏠 (Home) > Einstellungen > Software aktualisieren > Automatisches Software-Update

So aktivieren Sie das automatische Software-Update, um die Fernsehersoftware automatisch zu

aktualisieren: Lassen Sie den Fernseher im Standby-Betrieb.

Wenn die Einstellung aktiviert ist, wird die Aktualisierung heruntergeladen, wenn der Fernseher eingeschaltet ist, und 15 Minuten nachdem der Fernseher in den Standby-Modus übergegangen ist, installiert (solange kein Alarm vorprogrammiert ist). Wenn die Einstellung deaktiviert ist, wird "Jetzt aktualisieren"/"Später" auf dem Bildschirm angezeigt.

19.4. Software-Aktualisierungsverlauf anzeigen

🏠 (Home) > Einstellungen > Software aktualisieren > Software-Aktualisierungsverlauf anzeigen

Zeigt die Liste der Softwareversionen an, die erfolgreich auf dem Fernseher aktualisiert wurden.

20. Umweltschutz

20.1. Europäisches Energie-Label

Das Europäische Energie-Label informiert Sie über die Energieeffizienzklasse des Produkts. Je grüner die Energieeffizienzklasse des Produkts ist, desto weniger Energie verbraucht es.

Auf dem Label werden die Energieeffizienzklasse und der durchschnittliche Stromverbrauch des Produkts bei Gebrauch angegeben. Die Werte für den Stromverbrauch finden Sie ebenfalls auf der Philips Website für Ihr Land unter www.philips.com/TVsupport.

20.2. EPREL-Registrierungsnummer

EPREL-Registrierungsnummer

65MLED950: 2359480

75MLED950: 2368289

20.3. Nutzungsende

Entsorgung von Altgeräten und Akkus

Ihr Gerät wurde unter Verwendung hochwertiger Materialien und Komponenten entwickelt und hergestellt, die recycelt und wiederverwendet werden können.



Befindet sich dieses Symbol (durchgestrichene Abfalltonne auf Rädern) auf dem Gerät, bedeutet dies, dass für dieses Gerät die Europäische Richtlinie 2012/19/EU gilt.



Informieren Sie sich über die örtlichen Bestimmungen zur getrennten Sammlung elektrischer und elektronischer Geräte.

Beachten Sie die geltenden regionalen Bestimmungen, und entsorgen Sie Altgeräte nicht mit dem normalen Hausmüll. Die korrekte Entsorgung des nicht mehr benötigten Produkts hilft, negative Auswirkungen auf Umwelt und Gesundheit zu vermeiden.

Ihr Produkt enthält Batterien, die unter die Europäische Verordnung (EU) 2023/1542, fallen und die nicht mit dem normalen Hausmüll entsorgt werden können.



Informieren Sie sich über die getrennte Sammlung von Batterien in Ihrem Land. Die korrekte Entsorgung der Batterien hilft, negative Auswirkungen auf Umwelt und Gesundheit zu vermeiden.

21. Technische Daten

21.1. Strom

Produktdaten können ohne Vorankündigung geändert werden. Weitere Details zu den Produktdaten finden Sie unter www.philips.com/TVsupport.

Strom

- Netzstrom: 100 bis 240 V Wechselstrom
 - Umgebungstemperatur: 5 °C bis 35 °C
-

21.2. Empfang

- Antenneneingang: 75 Ohm koaxial (IEC75)
- Tuner-Band: Hyperband, S-Channel, UHF, VHF
- DVB: DVB-T/T2, DVB-C (Kabel) QAM
- Analoge Videowiedergabe: SECAM, PAL
- Digitale Videowiedergabe: MPEG2 SD/HD (ISO/IEC 13818-2), MPEG4 SD/HD (ISO/IEC 14496-10), HEVC*
- Digitale Audiowiedergabe (ISO/IEC 13818-3)
- Satellitenantenneneingang: 75 Ohm Typ F
- Eingangsfrequenzbereich: 950 bis 2150 MHz
- Eingangsspegel: 25 bis 65 dBm
- DVB-S/S2 QPSK, Symbolrate: 2 bis 45 M Symbole, SCPC und MCPC
- LNB: DiSEqC 1.0, 1 bis 4 LNBs unterstützt, Auswahl der Polarität 14/18 V, Bandauswahl 22 kHz, Toneburst-Modus, LNB-Spannung: max. 300 mA

* Nur für DVB-T2, DVB-S2

21.3. Bildauflösung

Bildschirmdiagonale:

- 105 cm (42")
- 108 cm (43")
- 121 cm (48")
- 126 cm (50")
- 139 cm (55")
- 164 cm (65")
- 189 cm (75")
- 194 cm (77")
- 215 cm (85")

Bildschirmauflösung

- 3840 x 2160

21.4. Unterstützte Eingangsauflösung

Unterstützte Computer-/Videoauflösung

Auflösung – Bildwiederholfrequenz

- 640 x 480 – 60 Hz
- 576p – 50Hz
- 720p – 50Hz, 60Hz
- 1.920 x 1.080p – 24 Hz, 25 Hz, 30 Hz, 50 Hz, 60 Hz, 100 Hz, 120 Hz, 144 Hz
- 2.560 x 1.440 – 60 Hz, 120 Hz, 144 Hz
- 3.840 x 2.160p – 24 Hz, 25 Hz, 30 Hz, 50 Hz, 60 Hz, 100 Hz, 120 Hz, 144 Hz

* Hinweis: 100 Hz wird nur unterstützt, wenn HDMI Ultra HD auf Optimal eingestellt ist. 120 Hz wird nur unterstützt, wenn HDMI Ultra HD auf Optimal oder Optimal (Automatischer Spielmodus 144 Hz Pro) eingestellt ist. 144 Hz wird nur unterstützt, wenn HDMI Ultra HD auf Optimal (Automatischer Spielmodus 144 Hz Pro) eingestellt ist.

Unterstützte Nur-Video-Auflösung

Auflösung – Bildwiederholfrequenz

- 480i – 60 Hz (wenn HDMI Ultra HD auf Standard eingestellt ist)
- 576i – 50 Hz (wenn HDMI Ultra HD auf Standard eingestellt ist)
- 1.080i – 50Hz, 60Hz
- Video mit variabler Aktualisierungsrate 1.080p, 1.440p, 2.160p und einer Bildrate von bis zu 48 bis 144 Hz, wenn HDMI Ultra HD auf Optimal (Automatischer Spielmodus 144 Hz Pro) eingestellt ist.

* Hinweis: Einige Auflösungen und Bildraten werden unter Umständen nicht von allen Eingabequellen unterstützt.

21.5. Ton

- Ausgangsleistung (RMS): 60 W
- IntelliSound
- Dolby MS12
- Dolby Atmos
- DTS Play-Fi
- DTS:X
- Surround-Virtualizer
- Dolby Dialogoptimierung
- Dolby Bass Verstärker
- Dolby-Lautstärkereglern/Nachtmodus
- Stimmverstärkung

- Equalizer
 - KI-Ton
 - Raumkalibrierung
 - Hörprofil
-

21.6. Multimedia

Anschlüsse

- USB 2.0/USB 3.0
- Ethernet-LAN RJ-45
- WiFi 802.11ac Dualband
- Bluetooth® 5.2

Unterstützte USB-Dateisysteme

- FAT, NTFS

Wiedergabeformate

- Video-Codec: AVI, MKV, HEVC, H.264/MPEG-4 AVC, MPEG1, MPEG2, MPEG4, VP9, HEVC (H.265), AV1
- Audio-Codec: MP3, WAV, AAC, FLAC
- Untertitel:
 - Format: SRT, SMI, SSA, SUB, ASS, TXT
 - Zeichensätze: Westeuropa, Türkisch, Mitteleuropa, Kyrillisch, Griechisch, UTF-8 (Unicode), Hebräisch, Arabisch, Baltikum
- Maximal unterstützte Datenrate:
 - MPEG-4 AVC (H.264) wird bis High Profile @ L5.1 unterstützt. 30Mbit/s
 - H.265 (HEVC) wird bis zur Leitung/Leitung 10 Profile bis zu Level 5.1 40 Mbit/s unterstützt.
- Bild-Codec: JPEG, GIF, PNG, BMP, HEIF

Wi-Fi-zertifiziert

Dieser Fernseher ist Wi-Fi-zertifiziert.

21.7. Anschlüsse

Seite des Fernsehers

- CI-Steckplatz: CI+/CAM
- USB 2 – USB 3.0
- HDMI 4-Eingang – Ultra HD Hohe Bildrate – HDR
- HDMI 3-Eingang – Ultra HD Hohe Bildrate – HDR
- HDMI 2-Eingang – ARC/eARC – Ultra HD Hohe Bildrate – HDR
- HDMI 1-Eingang – Ultra HD Hohe Bildrate – HDR

TV-Unterseite

- Satellitentuner
- Antenne (75 Ohm)
- Kopfhörer: 3,5 mm Stereo-Miniklinkenbuchse
- USB 1 – USB 2.0
- Digitaler Audioausgang – Optisch, Toslink
- Netzwerk-LAN: RJ45

22. Fehlerbehebung

22.1. Tipps

Wenn Sie unter Fehlerbehebung keine Lösung für Ihr TV-Problem finden, gehen Sie zu [Hilfe >](#)

Bedienungsanleitung, um Seite mit der höchsten Relevanz in der Bedienungsanleitung zu finden.

Wenn die Bedienungsanleitung Ihre Frage nicht beantwortet, können Sie die Support-Website von Philips aufrufen.

Um Probleme mit Ihrem Fernseher von Philips zu lösen, können Sie sich an unseren Online-Support wenden. Sie können Ihre Sprache auswählen und Ihre Produkt-/Modellnummer eingeben.

Besuchen Sie www.philips.com/TVsupport.

Auf der Support-Website finden Sie nicht nur Antworten auf häufig gestellte Fragen (FAQs), sondern auch die für Ihr Land relevante Telefonnummer, über die Sie uns kontaktieren können. In einigen Ländern können Sie sich mit Fragen direkt per Chat an einen unserer Partner wenden oder eine E-Mail schreiben.

Sie können neue Fernsehersoftware oder die Anleitung herunterladen und diese auf dem Computer lesen.

Fernseherhilfe auf Ihrem Tablet, Smartphone oder Computer

Um die Ausführung ausführlicher Anweisungen zu erleichtern, können Sie die Fernseherhilfe im PDF-Format herunterladen, um sie auf einem Smartphone, Tablet oder Computer zu lesen. Alternativ können Sie die entsprechende Hilfeseite auch auf Ihrem Computer ausdrucken.

Um die Hilfe (Bedienungsanleitung herunterladen), besuchen Sie www.philips.com/TVsupport

22.2. Einschalten

Der Fernseher lässt sich nicht einschalten.

- Trennen Sie das Stromkabel vom Netzanschluss. Warten Sie eine Minute, und schließen Sie das Stromkabel wieder an. Prüfen Sie, ob das Stromkabel sicher angeschlossen ist. Versuchen Sie, den Fernseher erneut einzuschalten.
- Schließen Sie den Fernseher an eine andere Steckdose an, und schalten Sie ihn ein.

- Trennen Sie alle angeschlossenen Geräte vom Fernseher, und schalten Sie ihn ein.
- Wenn die Standby-Anzeige des Fernsehers leuchtet, reagiert der Fernseher möglicherweise nicht auf die Fernbedienung.

Es ertönt ein Knackgeräusch beim Ein- oder Ausschalten.

Beim Einschalten des Fernsehers oder beim Schalten in den Standby-Modus hören Sie ein Knackgeräusch im Gehäuse. Die Knackgeräusche sind normal und entstehen, wenn sich der Fernseher beim Aufwärmen oder Abkühlen dehnt. Dies hat keinen Einfluss auf die Leistung des Geräts.

Nach der Anzeige des Philips Startbildschirms wechselt der Fernseher wieder in den Standby-Modus.

Wenn sich der Fernseher im Standby-Modus befindet, wird ein Philips Startbildschirm angezeigt, und der Fernseher kehrt anschließend in den Standby-Modus zurück. Das ist normal. Wenn der Fernseher von der Stromversorgung getrennt und dann wieder angeschlossen wird, wird beim nächsten Einschalten des Geräts der Startbildschirm angezeigt. Wenn Sie den Fernseher aus dem Standby-Modus einschalten möchten, drücken Sie  (Standby/Ein) auf der Fernbedienung des Fernsehers.

Die Standby-Anzeige blinkt dauerhaft.

Trennen Sie das Stromkabel vom Netzanschluss. Warten Sie fünf Minuten, bevor Sie das Netzkabel wieder anschließen. Tritt das Blinken erneut auf, wenden Sie sich an den Philips TV-Kundendienst (siehe [Hilfe > Kontaktinformationen](#)).

Der Fernseher schaltet sich selbst aus

Wenn sich der Fernseher plötzlich ausschaltet, ist möglicherweise die Einstellung **Ausschalttimer** eingeschaltet. Mit **Ausschalttimer** schaltet sich der Fernseher nach 4 Stunden aus, wenn keine Fernbedienungssignale empfangen werden. Um dieses automatische Ausschalten zu vermeiden, können Sie die Funktion deaktivieren. Wenn der Fernseher innerhalb von zehn Minuten kein Fernsehsignal und keinen Fernbedienungsbefehl empfängt, schaltet sich der Fernseher ebenfalls aus.

22.3. Fernbedienung

Der Fernseher reagiert nicht auf die Fernbedienung.

- Der Fernseher benötigt eine gewisse Aufwärmzeit. In dieser Zeit reagiert der Fernseher nicht auf die Fernbedienung oder die frontseitigen Bedienelemente. Das ist normal.

- Möglicherweise sind die Batterien der Fernbedienung leer. Ersetzen Sie die alten Batterien durch neue.

22.4. Kanäle

Während der Installation wurden keine digitalen Sender gefunden.

- Überprüfen Sie, ob der Fernseher an eine Antenne angeschlossen ist oder ein Signal eines Anbieters verwendet. Prüfen Sie die Kabelverbindungen.
- Überprüfen Sie, ob in dem Land, in dem Sie den Fernseher einrichten, digitale Sender verfügbar sind.
- Überprüfen Sie, ob Sie das richtige DVB-System (Digital Video Broadcast) ausgewählt haben. Wählen Sie DVB-T (terrestrisch) aus, wenn Sie eine eigene oder gemeinschaftliche Antenne verwenden, wählen Sie DVB-C (Kabel) aus, wenn Sie einen Kabeldienst verwenden.
- Führen Sie die Installation erneut durch, und überprüfen Sie, ob Sie das richtige Land und System ausgewählt haben.

Während der Installation wurden keine analogen Sender gefunden.

- Überprüfen Sie, ob der Fernseher mit einer Antenne verbunden wurde. Prüfen Sie die Kabelverbindungen.
- Überprüfen Sie, ob Sie das richtige DVB-System (Digital Video Broadcast) ausgewählt haben. Wählen Sie DVB-T (terrestrisch) aus, wenn Sie eine eigene oder gemeinschaftliche Antenne verwenden.
- Führen Sie die Installation erneut durch, und wählen Sie während der Installation **Digitale und analoge Sender** aus.

Einige Sender sind verschwunden, ich kann nicht alle zuvor installierten Sender finden.

- Überprüfen Sie, ob Sie die richtige **Senderliste** oder **Favoritenliste** ausgewählt haben, die Sie normalerweise verwenden.
 - Einige Sender wurden von der Sendeanstalt möglicherweise verschoben oder sogar gelöscht. Versuchen Sie, den fehlenden Sender in der normalen Senderliste zu finden. Wenn der Sender noch verfügbar ist, können Sie ihn wieder in die Favoritenliste aufnehmen.
 - Bei einer **Autom. Senderaktualisierung** kann ein Sender aus der Senderliste gelöscht werden. Diese automatischen Aktualisierungen erfolgen nachts, wenn sich der Fernseher im Standby-Modus befindet. Sender, die nicht mehr existieren, werden gelöscht, und neue Sender werden der Senderliste hinzugefügt. Ausnahmsweise kann ein Sender auch dann gelöscht werden, wenn der Fernseher diesen bei der Suche nicht finden konnte. Möglicherweise erfolgt nachts keine Programmübertragung.
- Um zu vermeiden, dass Sender während

der **Automatischen Senderaktualisierung** gelöscht werden, weil der Fernseher diese Sender nicht finden konnte, obwohl sie noch existieren, können Sie die **Automatische Senderaktualisierung** deaktivieren.

🏠 (Home) > **Einstellungen**
> **Sender** > **Antennen-/Kabelinstallation, Satelliteninstallation*** > **Autom. Senderaktualisierung**

* Satelliteninstallation gilt nur für Modelle mit Satellitenfunktion.

DVB-T2 HEVC-Sender

- Sehen Sie in den technischen Daten nach, um sicherzugehen, dass Ihr Fernseher DVB-T2 HEVC in Ihrem Land unterstützt, und installieren Sie den DVB-T-Sender erneut.

22.5. Satellit

Der Fernseher kann die gewünschten Satelliten nicht finden oder der Fernseher installiert den gleichen Satelliten zwei Mal

Überprüfen Sie, ob die richtige Anzahl an Satelliten zu Beginn der Installation in den Einstellungen ausgewählt wurde. Sie können den Fernseher so einrichten, dass er nach einem, zwei oder drei/vier Satelliten sucht.

Ein **Doppel-LNB** kann keinen zweiten Satelliten finden

- Wenn der Fernseher einen Satelliten findet, aber keinen zweiten Satelliten finden kann, drehen Sie die Parabolantenne um ein paar Grad. Richten Sie die Parabolantenne so aus, dass sie das stärkste Signal für den ersten Satelliten empfängt. Überprüfen Sie die Signalstärkeanzeige für den ersten Satelliten auf dem Bildschirm.
- Überprüfen Sie, ob in den Einstellungen "Zwei Satelliten" festgelegt ist.

Das Problem konnte durch die **Änderung der Installationseinstellungen** nicht behoben werden

Alle Einstellungen, Satelliten und Sender werden erst am Ende der Installation gespeichert, wenn Sie den Vorgang fertigstellen.

Alle **Satellitenprogramme** sind verschwunden

Wenn Sie ein Unicable-System verwenden, kann es sein, dass ein anderer Satelliten-Receiver dieselbe Benutzerbandnummer verwendet.

Einige **Satellitenprogramme** scheinen aus der **Senderliste** verschwunden zu sein

Wenn einige Satellitensender verschwunden oder in der Senderliste nicht vorhanden zu sein scheinen, hat der Satellitenanbieter die Transponderposition für

diese Sender möglicherweise geändert. Um die Senderliste wiederherzustellen, können Sie versuchen, das Senderpaket zu aktualisieren.

Ein Satellit kann nicht entfernt werden

Abonnementpakete gestatten das Entfernen eines Satelliten nicht. Um den Satelliten zu entfernen, müssen Sie erneut eine vollständige Installation durchführen und ein anderes Paket auswählen.

Der Empfang ist manchmal schlecht

- Überprüfen Sie, ob die Parabolantenne fest montiert ist. Starke Winde können an der Antenne rütteln.
- Schneefall und Regen können den Empfang beeinträchtigen.

22.6. Bild

Kein Bild/verzerrtes Bild.

- Überprüfen Sie, ob der Fernseher mit einer Antenne verbunden ist oder ein Signal eines Anbieters verwendet. Prüfen Sie die Kabelverbindungen.
- Überprüfen Sie, ob die richtige Quelle bzw. der richtige Eingang im Quellenmenü ausgewählt ist. Drücken Sie **Quellen** und wählen Sie die jeweilige Quelle bzw. den jeweiligen Eingang aus.
- Prüfen Sie, ob das externe Gerät bzw. die externe Quelle korrekt angeschlossen ist.
- Überprüfen Sie, ob der Empfang schlecht ist.
- Überprüfen Sie, ob das Bild auf einen Mindestwert gesetzt ist. Wählen Sie **Bildeinstellung** aus, wählen Sie dann eine Einstellung aus, und drücken Sie **OK**.
- Um zu überprüfen, ob der Fernseher defekt ist, versuchen Sie, einen Videoclip abzuspielen. Drücken Sie **Kurzmenü > Hilfe > Fernseherdiagnose > Fernseher überprüfen**. Wenn der Videoclip schwarz bleibt, wenden Sie sich an Philips. Warten Sie, bis der Clip zu Ende ist, und wählen Sie im Hilfe-Menü **Informationen zum Kontakt** aus. Wählen Sie die Telefonnummer für Ihr Land.

Ton, aber kein Bild.

- Wechseln Sie auf eine andere Videoquelle und wieder zurück zur aktuellen Quelle.
- Wählen Sie **Bildeinstellung** aus, wählen Sie dann eine Einstellung aus, und drücken Sie **OK**.
- Wiederherstellen der Bildeinstellung: Gehen Sie zurück zu **Bildeinstellung** und wählen Sie dann **Bildeinstellung wiederherstellen** aus.
- Setzen Sie alle Fernsehereinstellungen zurück, gehen Sie zu **(Home) > Einstellungen > Allgemeine Einstellungen > Fernsehgerät erneut einrichten**.
- Überprüfen Sie die Anschlüsse der Quelle bzw. der Eingabegeräte.

Schlechter Empfang

Wenn das Fernsehbild verzerrt ist oder unterschiedliche Qualität aufweist, ist möglicherweise das Empfangssignal schlecht. Ein schwaches digitales Signal wird als Bild wahrgenommen, das in quadratische Blöcke zerfällt und gelegentlich einfriert. Ein schlechtes digitales Signal wird viel früher verschwinden als ein schlechtes analoges Signal.

- Überprüfen Sie, ob das Antennenkabel ordnungsgemäß angeschlossen ist.
- Große Lautsprecher, nicht geerdete Audiogeräte, Neonlampen, hohe Gebäude und andere große Objekte können die Empfangsqualität bei Verwendung einer Antenne beeinträchtigen. Versuchen Sie, den Empfang zu verbessern, indem Sie die Antennenausrichtung ändern oder Geräte vom Fernseher entfernen. Schlechtes Wetter kann den Empfang verschlechtern.
- Überprüfen Sie, ob alle Anschlüsse zu und von Ihren Geräten ordnungsgemäß verbunden sind.
- Falls die Empfangsqualität nur bei einem Programm schlecht ist, nehmen Sie für dieses Programm eine Feinabstimmung vor per **Analog: Manuelle Installation**. (Nur für analoge Sender)

- Überprüfen Sie, ob das eingehende digitale Signal ausreichend stark ist. Drücken Sie bei der Wiedergabe eines digitalen Senders **OPTIONS**, wählen Sie **Status** aus und drücken Sie dann **OK**. Prüfen Sie die **Signalstärke** und **Signalqualität**.

Schlechtes Bild über ein Gerät.

- Stellen Sie sicher, dass das Gerät ordnungsgemäß angeschlossen ist. Stellen Sie sicher, dass die Video-Ausgangseinstellungen auf die höchstmögliche Auflösung eingestellt ist.
- Stellen Sie die Bildeinstellung wieder her, oder wechseln Sie auf eine andere Bildeinstellung.

Bildeinstellungen ändern sich nach einer Weile.

Stellen Sie sicher, dass unter **Standort** die Option **Zuhause** ausgewählt ist. In diesem Modus können Sie Einstellungen ändern und speichern.
(Home) > Einstellungen > Allgemeine Einstellungen > Standort

Ein Banner wird angezeigt

Wenn auf dem Bildschirm gelegentlich ein Werbebanner eingeblendet wird oder die **Bildeinstellung** beim Einschalten automatisch zu **Lebhaft** wechselt, ist für den Standort des Fernsehers **Geschäft** eingestellt. Stellen Sie den Standort für Ihren Fernseher auf **Home**, wenn Sie ihn zu Hause aufstellen..

(Home) > Einstellungen > Allgemeine Einstellungen > Standort

Bild passt nicht auf den Bildschirm/Falsche oder

instabile Bildgröße/Bildposition ist nicht korrekt

- Wenn die Bildgröße (das Seitenverhältnis) nicht zum Bildschirm passt und oben und unten oder links und rechts schwarze Balken angezeigt werden, drücken

Sie **🏠 (Home)** > **Einstellungen** > **Bild** > **Bildformat** > **Bildschirm ausfüllen**.

• Wenn sich die Bildgröße ständig ändert, drücken Sie **🏠 (Home)** > **Einstellungen** > **Bild** > **Bildformat** > **Vollbild**.

• Wenn das Bild nicht richtig auf dem Bildschirm positioniert ist, überprüfen Sie die Signalaufösung und den Ausgabebetyp des angeschlossenen Geräts und drücken Sie **🏠 (Home)** > **Einstellungen** > **Bild** > **Bildformat** > **Original**.

Das Computerbild ist nicht stabil.

Prüfen Sie, ob Ihr PC die unterstützte Auflösung und die Wiederholrate verwendet.

22.7. Ton

Kein Ton oder schlechte Tonqualität.

- Überprüfen Sie, ob die Toneinstellungen des Fernsehers richtig sind, drücken Sie die Taste **🔊** Lautstärke oder **🔇** Stummschaltung.
- Wenn Sie einen digitalen Receiver (Set-Top-Box) verwenden, überprüfen Sie, ob die Lautstärke an diesem Receiver auf Null oder stumm geschaltet ist.
- Überprüfen Sie, ob das Fernsehgerät – das Audiosignal – ordnungsgemäß mit dem Heimkinosystem verbunden ist, wenn Sie ein solches System für den Fernsehton verwenden. Überprüfen Sie, ob Sie das HDMI-Kabel an einen **HDMI ARC/eARC** Anschluss am Heimkinosystem angeschlossen haben.
- Stellen Sie sicher, dass der Audioausgang des Fernsehgeräts mit dem Audioeingang des Heimkinosystems verbunden ist. Der Ton sollte über die HTS-Lautsprecher (Heimkinosystem) zu hören sein.

Sound mit lauten Geräuschen

Wenn Sie ein Video von einem angeschlossenen USB-Stick oder Computer wiedergeben, ist die Soundwiedergabe von Ihrem Home Entertainment-System möglicherweise verzerrt. Diese Geräusche treten auf, wenn die Audio- oder Videodatei über DTS-Sound verfügt, das Home Entertainment-System aber nicht. Sie können diesen Fehler beheben, indem Sie das **Digitale Ausgabeformat** des Fernsehers auf **Stereo** einstellen.

Drücken Sie **🏠 (Home)** > **Einstellungen** > **Ton** > **Erweitert** > **Digitales Ausgabeformat**

22.8. HDMI – UHD

HDMI

- Bitte beachten Sie, dass es bei HDCP-Unterstützung zu Verzögerungen bei der Anzeige von Inhalten von HDMI-Geräten über den Fernseher kommen kann.
- Falls der Fernseher das HDMI-Gerät nicht erkennt und kein Bild angezeigt wird, schalten Sie erst auf ein anderes Gerät und anschließend wieder auf das ursprüngliche Gerät um.
- Dies ist ein Ultra HD-Fernseher. Einige ältere Geräte, die über HDMI angeschlossen sind, erkennen einen Fernseher mit Ultra HD nicht elektronisch und funktionieren möglicherweise nicht korrekt oder geben verzerrte Bilder bzw. einen verzerrten Ton aus. Zur Vermeidung von Fehlfunktionen solcher Geräte können Sie die Signalqualität so einstellen, dass das sie Gerät verarbeiten kann. Wenn das Gerät keine Ultra HD-Signale verwendet, können Sie „Ultra HD“ für diesen HDMI-Anschluss deaktivieren. Wenn Bild und Ton eines mit HDMI verbundenen Geräts verzerrt sind, überprüfen Sie, ob sich dieses Problem durch eine andere **HDMI Ultra HD**-Einstellung beheben lässt. Weitere Informationen finden Sie unter **Hilfe** > **Bedienungsanleitung** > **Allgemeine Einstellungen** > **HDMI Ultra HD**.
- Wenn Tonunterbrechungen auftreten, prüfen Sie, ob die Ausgabeeinstellungen des HDMI-Geräts korrekt sind.

HDMI EasyLink funktioniert nicht

- Prüfen Sie, ob Ihre HDMI-Geräte HDMI-CEC-kompatibel sind. Die EasyLink-Funktionen können nur mit HDMI-CEC-kompatiblen Geräten verwendet werden.

HDMI eARC funktioniert nicht richtig

- Stellen Sie sicher, dass das HDMI-Kabel an **HDMI 2** angeschlossen ist.
- Stellen Sie sicher, dass das **Ultra High-Speed-HDMI-Kabel** für die eARC-Verbindung verwendet wird.
- Es ist immer nur ein eARC-Gerät auf einmal verfügbar.

Es wird kein Lautstärkesymbol angezeigt.

- Wenn ein HDMI-CEC-Audiogerät angeschlossen ist und Sie die TV-Fernbedienung zum Einstellen der Lautstärke des Geräts verwenden, ist dieses Verhalten normal.

22.9. USB

Fotos, Videos und Musik von einem USB-Gerät werden nicht angezeigt.

- Prüfen Sie, ob das USB-Speichergerät (wie in der Bedienungsanleitung beschrieben) so eingestellt ist, dass es mit der Klasse der Massenspeicher kompatibel ist.
- Prüfen Sie, ob das USB-Speichergerät mit Ihrem Fernseher kompatibel ist.
- Prüfen Sie, ob die Audio- und Bilddateiformate vom Fernseher unterstützt werden. Weitere Informationen finden Sie unter **Hilfe > Bedienungsanleitung > Technische Daten > Multimedia**.

USB-Dateien werden abgehackt wiedergegeben.

- Die Übertragungsleistung des USB-Speichergeräts kann die Datenübertragungsrate zum Fernseher einschränken, was eine schlechte Wiedergabequalität zur Folge hat.

22.10. WiFi und Internet

WiFi-Netzwerk wurde nicht gefunden oder ist gestört

- Prüfen Sie, ob die Firewalls im Netzwerk Zugriff auf die kabellose Verbindung mit dem Fernseher erlauben.
- Wenn das kabellose Netzwerk nicht ordnungsgemäß funktioniert, testen Sie die kabelgebundene Netzwerkinstallation.

Das Internet funktioniert nicht

- Prüfen Sie, falls die Verbindung zum Router ordnungsgemäß funktioniert, die Verbindung des Routers mit dem Internet.

Der PC und die Internetverbindung sind langsam

- Informieren Sie sich in der Bedienungsanleitung des kabellosen Routers über die Reichweite in Innenräumen, die Übertragungsrate und über die anderen Faktoren zur Signalqualität.
- Sie benötigen für den Router eine Hochgeschwindigkeitsverbindung (Breitband) zum Internet.

DHCP

- Wenn keine Verbindung hergestellt werden kann, überprüfen Sie die DHCP-Einstellung (Dynamic Host Configuration Protocol) des Routers. DHCP sollte aktiviert sein.

22.11. Falsche Menüsprache

Wiederherstellen Ihrer Sprache

- 1 - Drücken Sie auf **Home** und wählen Sie **Einstellungen** über das Symbol in der oberen rechten Ecke.
- 2 - Drücken Sie neunmal **▼** (nach unten), und drücken Sie dann **OK**.
- 3 - Drücken Sie erneut **OK**, um **Sprache** zu wählen, wählen Sie den ersten Punkt **Menüsprache** aus, und drücken Sie **OK**.
- 4 - Wählen Sie Ihre Sprache aus, und drücken Sie **OK**.

23. Sicherheit und Sorgfalt

23.1. Sicherheit

Wichtig!

Lesen Sie alle Sicherheitsanweisungen gründlich durch, bevor Sie den Fernseher verwenden. Für Schäden, die durch Nichtbeachtung der Anweisungen verursacht wurden, haben Sie keinen Garantieanspruch.

Risiko von Stromschlägen und Brandgefahr

- Setzen Sie niemals das Fernsehgerät oder die Fernbedienung Regen oder Wasser aus. Stellen Sie niemals Flüssigkeitsbehälter wie Vasen in der Nähe des Fernsehgeräts oder der Fernbedienung auf. Wenn Flüssigkeiten auf oder in das Fernsehgerät verschüttet werden, trennen Sie das Fernsehgerät sofort von der Steckdose. Wenden Sie sich an den Philips TV-Kundendienst, um den Fernseher vor der Verwendung überprüfen zu lassen.
- Setzen Sie den Fernseher, die Fernbedienung und die Batterien niemals übermäßiger Hitze aus. Platzieren Sie sie nie in der Nähe von brennenden Kerzen, offenem Feuer oder anderen Wärmequellen. Dies schließt auch direkte Sonneneinstrahlung ein.
- Führen Sie keine Gegenstände in die Lüftungsschlitze oder andere Öffnungen des Fernsehers ein.
- Stellen Sie niemals schwere Objekte auf das Netzkabel.
- Stellen Sie sicher, dass der Netzstecker keinen mechanischen Belastungen ausgesetzt wird. Lockere Netzstecker können Funkenüberschlag oder Feuer verursachen. Stellen Sie sicher, dass keine Zuglast auf das Netzkabel ausgeübt wird, wenn der Bildschirm gedreht wird.
- Um den Fernseher von der Stromversorgung zu trennen, muss der Netzstecker aus der Steckdose gezogen werden. Ziehen Sie dazu niemals am Kabel, sondern immer am Stecker. Stellen Sie sicher, dass der Zugang zum Netzstecker, Netzkabel und zur Steckdose jederzeit frei ist.

Verletzungsgefahr oder Beschädigungsgefahr für den Fernseher

- Zum Heben und Tragen eines Fernsehers mit einem Gewicht von über 25 kg sind zwei Personen erforderlich.
- Wenn Sie den Fernseher auf einem Standfuß aufstellen möchten, verwenden Sie nur den mitgelieferten Standfuß, Befestigen Sie den Standfuß fest am Fernseher. Stellen Sie den Fernseher auf eine flache, ebene und stabile Oberfläche, die für das gesamte Gewicht des Fernsehers mit Standfuß geeignet ist.
- Stellen Sie bei einer Wandmontage sicher, dass die Wandhalterung für das Gewicht des Fernsehers geeignet ist. TP Vision übernimmt keine Haftung für unsachgemäße Wandmontage oder daraus resultierende Unfälle oder Verletzungen.
- Teile dieses Produkts sind aus Glas. Seien Sie vorsichtig, um Verletzungen oder Beschädigungen zu vermeiden.

Gefahr der Beschädigung des Fernsehers

Bevor Sie den Fernseher mit dem Stromnetz verbinden, sollten Sie sicherstellen, dass die Stromspannung dem auf der Rückseite des Geräts angegebenen Wert entspricht. Schließen Sie den Fernseher nicht an die Steckdose an, wenn die Spannung einen anderen Wert aufweist.

Stabilitätsgefahren

Dieses Produkt ist für Privatpersonen und den privaten Gebrauch zu Hause bestimmt, sofern nicht mit dem Hersteller schriftlich anders vereinbart. Die Nichtbeachtung dieser Empfehlung oder der Anweisungen im Benutzerhandbuch des Produkts und in der Begleitdokumentation des Produkts kann zu Schäden am Produkt sowie zur Erlöschung der Garantie führen.

Der Fernseher kann herunterfallen und schwere Verletzungen oder Todesfälle verursachen. Viele Verletzungen, insbesondere bei Kindern, können durch einfache Vorsichtsmaßnahmen wie die Folgenden verhindert werden:

- Stellen Sie JEDERZEIT sicher, dass das Fernsehgerät nicht über den Rand der tragenden Möbel hinausragt.
- Verwenden Sie IMMER die vom Hersteller empfohlenen Gehäuse, Standfüße oder Befestigungen.
- Verwenden Sie IMMER Möbel, die den Fernseher sicher stützen können.
- Weisen Sie Kinder IMMER auf die Gefahren des Kletterns auf Möbelstücke hin, um den Fernseher oder die dazugehörigen Fernbedienungen zu erreichen.

- Verlegen Sie mit dem Fernseher verbundene Netzkabel und Kabel IMMER so, dass nicht an ihnen gezogen oder nach ihnen gegriffen werden kann und keine Stolpergefahr besteht.
- Stellen Sie den Fernseher NIE an einem instabilen Ort auf.
- Stellen Sie den Fernseher NIE auf hohe Möbelstücke (z. B. einen Schrank oder ein Bücherregal), ohne sowohl das Möbelstück als auch den Fernseher durch geeignete Hilfsmittel zu sichern.
- Stellen Sie den Fernseher NIE auf ein Tuch oder andere Materialien, die sich zwischen dem Fernseher und den entsprechenden Möbeln befinden.
- Stellen Sie NIE Spielzeug oder Fernbedienungen, die Kinder zum Klettern verleiten können auf das Fernsehgerät oder das Möbelstück, auf dem sich der Fernseher befindet.

Wenn Sie den Fernseher aufbewahren oder verlagern wollen, sollten die oben beschriebenen Maßnahmen berücksichtigt werden.

Batteriegefahr

- Verschlucken Sie nicht den Akku. Verätzungsgefahr!
- Die Fernbedienung enthält gegebenenfalls eine Knopfzellenbatterie. Wenn die Knopfzelle verschluckt wird, kann sie in nur zwei Stunden zu schweren Verätzungen und zum Tod führen.
- Bewahren Sie neue und verwendete Batterien außerhalb der Reichweite von Kindern auf.
- Wenn sich das Batteriefach nicht sicher verschließen lässt, verwenden Sie das Produkt nicht mehr, und bewahren Sie es außerhalb der Reichweite von Kindern auf.
- Wenn Sie denken, dass Batterien verschluckt oder in Körperöffnungen gesteckt wurden, suchen Sie umgehend einen Arzt auf.
- Es besteht Explosions- oder Brandgefahr, wenn die Batterie durch einen falschen Batterietyp ersetzt wird.
- Der Austausch einer Batterie durch einen falschen Batterietyp, der eine Sicherung außer Kraft setzen kann (z. B. bei einigen Lithiumbatterien).
- Die Entsorgung einer Batterie in einem Feuer oder heißen Ofen oder mechanisches Zerstoßen oder Schneiden einer Batterie kann zu einer Explosion führen.
- Wenn Sie eine Batterie in einer Umgebung mit extrem hohen Temperaturen aufbewahren, kann dies zu einer Explosion oder dem Austritt von brennbaren Flüssigkeiten oder Gasen führen.
- Wenn eine Batterie einem extrem niedrigen Luftdruck ausgesetzt ist, kann dies zu einer Explosion oder einem Austritt von brennbaren Flüssigkeiten oder Gasen führen.

Risiko der Überhitzung

Platzieren Sie den Fernseher nie in einem geschlossenen Bereich. Der Fernseher benötigt einen Lüftungsabstand von mindestens 20 cm um das Gerät herum. Stellen Sie sicher, dass Vorhänge und andere Gegenstände die Lüftungsschlitze des Fernsehers nicht abdecken.

Gewitter

Trennen Sie den Fernseher vor Gewittern vom Netz- und Antennenanschluss. Berühren Sie den Fernseher, das Netzkabel oder das Antennenkabel während eines Gewitters nicht.

Gefahr von Hörschäden

Vermeiden Sie den Einsatz von Ohrhörern oder Kopfhörern bei hohen Lautstärken bzw. über einen längeren Zeitraum.

Niedrige Temperaturen

Wenn der Fernseher bei Temperaturen unter 5 °C transportiert wird, packen Sie den Fernseher aus, und warten Sie, bis er Zimmertemperatur erreicht hat, bevor Sie ihn mit dem Netzanschluss verbinden.

Luftfeuchtigkeit

In seltenen Fällen kann es je nach Temperatur und Luftfeuchtigkeit zu einer geringfügigen Kondensation an der Innenseite der Glasfront Ihres Fernsehers (bei einigen Modellen) kommen. Um dies zu vermeiden, setzen Sie den Fernseher weder direktem Sonnenlicht noch Hitze oder extremer Feuchtigkeit aus. Wenn es zu Kondensation kommt, verschwindet diese von selbst, während das Fernsehgerät einige Stunden lang läuft.

Die Kondensationsfeuchtigkeit schadet dem Fernsehgerät nicht und verursacht keine Fehlfunktion.

23.2. Bildschirmpflege

Reinigung

- Berühren Sie den Bildschirm nicht mit Gegenständen, drücken oder streifen Sie nicht mit Gegenständen über den Bildschirm.
- Trennen Sie vor dem Reinigen den Netzstecker des Fernsehers von der Steckdose.
- Reinigen Sie den Fernseher und den Rahmen vorsichtig mit einem weichen feuchten Tuch. Verwenden Sie keine Substanzen wie Alkohol, Chemikalien oder Haushaltsreiniger.
- Um Verformungen und Farbausbleichungen zu vermeiden, müssen Wassertropfen so rasch wie möglich abgewischt werden.
- Vermeiden Sie nach Möglichkeit die Wiedergabe von Standbildern. Standbilder sind Bilder, die über einen längeren Zeitraum auf dem Bildschirm verbleiben. Dazu gehören beispielsweise Bildschirmmenüs, schwarze Balken und Zeitanzeigen. Wenn Sie Standbilder wiedergeben möchten, verringern Sie den Kontrast und die Helligkeit des Bildschirms, um ihn vor Beschädigungen zu schützen.

24. Nutzungsbedingungen

2025 © TP Vision Europe B.V. Alle Rechte vorbehalten.

Dieses Produkt wurde von TP Vision Europe B.V. oder einem seiner Tochterunternehmen, in diesem Dokument zusammen als TP Vision bezeichnet, auf den Markt gebracht. TP Vision ist der Hersteller des Produkts. Der Garantiegeber in Bezug auf den Fernseher, dem diese Broschüre beilag, ist TP Vision. Philips und das Philips Emblem sind eingetragene Marken der Koninklijke Philips N.V.

Technische Daten können ohne vorherige Ankündigung geändert werden. Die Marken sind Eigentum von Koninklijke Philips N.V. oder der jeweiligen Eigentümer. TP Vision behält sich das Recht vor, Produkte jederzeit ohne die Verpflichtung zu ändern, frühere Lieferungen entsprechend nachzubessern.

Das dem Fernseher beiliegende schriftliche Material und die im Speicher des Fernsehers abgelegte bzw. die von der Philips Website unter www.philips.com/TVsupport heruntergeladene Bedienungsanleitung sind für den beabsichtigten Einsatz des Systems als korrekt anzusehen.

Die Informationen in dieser Anleitung werden für den bestimmungsgemäßen Gebrauch des Systems als angemessen erachtet. Wenn das Produkt oder seine einzelnen Module oder Funktionen für andere Zwecke verwendet werden als hier angegeben, ist eine Bestätigung für deren Richtigkeit und Eignung einzuholen. TP Vision gewährleistet, dass die Informationen an sich keine US-Patente verletzen. Alle anderen Gewährleistungen, gleich ob ausdrücklich oder konkludent, sind ausgeschlossen. TP Vision kann weder für Fehler im Inhalt dieses Dokuments noch für Probleme, die aus dem Inhalt dieses Dokuments resultieren, verantwortlich gemacht werden. Fehler, die Philips gemeldet werden, werden behoben und auf der Support-Website von Philips so bald wie möglich veröffentlicht.

Garantiebedingungen, Verletzungsgefahr, Beschädigungsgefahr für den Fernseher oder Erlöschen der Garantie!

Versuchen Sie keinesfalls, den Fernseher selbst zu reparieren. Verwenden Sie Fernseher und Zubehör ausschließlich wie vom Hersteller vorgesehen. Der Warnhinweis auf der Rückseite des Fernsehers weist auf das Risiko von elektrischen Schlägen hin. Öffnen Sie niemals das Gehäuse des Fernsehers. Wenden Sie

sich bei Service- oder Reparaturarbeiten stets an den Kundenservice von Philips. Die Telefonnummer finden Sie in der gedruckten Dokumentation, die Sie gemeinsam mit dem Fernseher erhalten haben. Besuchen Sie alternativ unsere Website unter www.philips.com/TVsupport, und wählen Sie bei Bedarf Ihr Land aus. Jeder Betrieb, der in dieser Anleitung ausdrücklich untersagt wird, und jegliche Einstellungen oder Montageverfahren, die in dieser Anleitung nicht empfohlen oder autorisiert werden, führen zum Erlöschen der Garantie.

Pixeligenschaften

Dieser Fernseher verfügt über eine hohe Anzahl von Farbpixeln. Obwohl der Prozentsatz der funktionsfähigen Pixel mindestens 99,999 % beträgt, können auf dem Bildschirm permanent dunkle oder helle Lichtpunkte (rot, grün oder blau) vorhanden sein. Hierbei handelt es sich um eine bauartbedingte Eigenschaft der Anzeige (innerhalb allgemeiner Industriestandards) und nicht um eine Fehlfunktion. Bitte beachten Sie daher, dass dies innerhalb und/oder außerhalb des Garantiezeitraums nicht repariert, umgetauscht oder erstattet wird.

Eigenschaften der Hintergrundbeleuchtung

Alle Philips Fernseher wurden vor der Auslieferung strengen Tests und Prüfungen unterzogen. Sie können sich darauf verlassen, dass die Qualität unserer Fernseher von größter Bedeutung ist, damit Ihnen beim Fernsehen kein Missvergnügen bereitet wird. Beachten Sie jedoch, dass Backlight-Bleeding ("Mura-Effekt") und/oder Unebenheiten der Hintergrundbeleuchtung, die nur bei dunklen Bildern oder in sehr dunklen und gedimmten Räumen zu beobachten sind, den Spezifikationen des Fernsehers entsprechen. Dieses Auftreten stellt keine Verschlechterung dar und ist nicht als Defekt des Fernsehers zu betrachten. Daher bedauern wir, dass solche Garantieansprüche, ein kostenloser Service, Ersatz oder eine Erstattung innerhalb und/oder außerhalb des Garantiezeitraums nicht akzeptiert werden können.

CE-Konformität

TP Vision Europe B.V. erklärt hiermit, dass dieser Fernseher den grundlegenden Anforderungen und sonstigen relevanten Bestimmungen der Richtlinien 2014/53/EU (RED), 2011/65/EU (RoHS) sowie der Ökodesignverordnung (ESPR, Ecodesign for Sustainable Products Regulation) 2024/1781 und der Verordnung 2019/2021/EU entspricht.

UKCA Compliance

TP Vision Europe B.V. erklärt hiermit, dass dieser Fernseher den grundlegenden Anforderungen und anderen relevanten Bestimmungen der Verordnung zu Funkanlagen 2017 und den Verordnungen bezüglich des Ökodesigns für energiebezogene Produkte und Energieinformation (Änderung) (EU Exit) 2019 und der Richtlinie zur Beschränkung der

Verwendung bestimmter gefährlicher Stoffe gemäß der Bestimmungen in Bezug auf elektrische und elektronische Geräte 2012 entspricht.

Konformität mit EMF

TP Vision produziert und vertreibt viele Endkundenprodukte, die, wie jedes elektronische Gerät im Allgemeinen, elektromagnetische Signale aussenden und empfangen können. Eines der grundsätzlichen Unternehmensprinzipien von TP Vision ist es, für unsere Produkte alle notwendigen Gesundheits- und Sicherheitsmaßnahmen zu ergreifen, um allen anwendbaren rechtlichen Anforderungen zu entsprechen und die zum Zeitpunkt der Herstellung des Produkts anwendbaren EMF-Normen in vollem Maße einzuhalten.

TP Vision verpflichtet sich, Produkte zu entwickeln, herzustellen und zu vertreiben, die keine gesundheitlichen Probleme hervorrufen. TP Vision kann wissenschaftlichen Studien zufolge bestätigen, dass ihre Produkte bei ordnungs- und zweckgemäßem Gebrauch sicher sind. TP Vision spielt eine aktive Rolle in der Entwicklung der internationalen EMF- und Sicherheitsstandards, sodass TP Vision auch weiterhin die neuesten Entwicklungen der Standardisierung so früh wie möglich in seine Produkte integrieren kann.

25. Copyright

25.1. HDMI

Die Begriffe HDMI, HDMI High Definition Multimedia Interface, HDMI-Handelsaufmachung und die HDMI-Logos sind Marken oder eingetragene Marken von HDMI Licensing Administrator, Inc.



25.2. HEVC Advance

Abgedeckt durch einen oder mehrere Ansprüche der HEVC-Patente, die unter patentlist.accessadvance.com aufgeführt sind. Zukunftssicher mit erweiterter HEVC-Dekodierung.



25.3. Works with Apple AirPlay und Works with Apple Home

Die Verwendung der Works with Apple-Abzeichen bedeutet, dass ein Zubehör speziell für die in den Abzeichen angegebenen Technologien entwickelt wurde und vom Entwickler zertifiziert wurde, um die Leistungsstandards von Apple zu erfüllen. Apple ist nicht verantwortlich für den Betrieb dieses Geräts oder die Einhaltung von Sicherheits- und behördlichen Standards.

Apple, AirPlay, Apple Home und HomeKit sind Marken von Apple Inc., eingetragen in den USA und anderen Ländern und Regionen. IOS ist eine Marke

oder eine eingetragene Marke von Cisco in den USA und anderen Ländern und wird unter Lizenz verwendet.

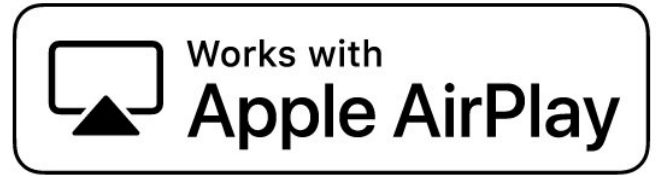

25.4. DTS Play-Fi

FÜR DTS-PATENTE SIEHE [HTTP://XPERI.COM/DTS-PATENTS/](http://XPERI.COM/DTS-PATENTS/). HERGESTELLT UNTER LIZENZ VON DTS, INC. UND SEINEN TOCHTERUNTERNEHMEN. DTS, DAS DTS-LOGO, DTS PLAY-FI, PLAY-FI SOWIE DIE DTS PLAY-FI- UND PLAY-FI-LOGOS SIND EINGETRAGENE MARKEN ODER MARKEN VON DTS, INC. UND SEINEN TOCHTERUNTERNEHMEN IN DEN USA UND/ODER ANDEREN LÄNDERN.



25.5. DTS:X

FÜR DTS-PATENTE SIEHE [HTTP://XPERI.COM/DTS-PATENTS/](http://XPERI.COM/DTS-PATENTS/). HERGESTELLT UNTER LIZENZ VON DTS, INC. UND SEINEN TOCHTERUNTERNEHMEN. DTS, DTS:X UND DAS DTS:X-LOGO SIND EINGETRAGENE MARKEN ODER MARKEN VON DTS, INC. UND SEINEN TOCHTERUNTERNEHMEN IN DEN USA UND/ODER ANDEREN LÄNDERN. © DTS, INC. UND SEINE TOCHTERUNTERNEHMEN. ALLE RECHTE VORBEHALTEN.



25.6. Dolby Vision und Dolby Atmos

Dolby, Dolby Vision, Dolby Atmos, Dolby Audio und das Doppel-D-Symbol sind Marken von Dolby Laboratories Licensing Corporation. Hergestellt unter der Lizenz von Dolby Laboratories. Vertrauliche unveröffentlichte Werke. Copyright © 2012– 2024 Dolby Laboratories. Alle Rechte vorbehalten.



25.7. WiFi Alliance

Das Wi-Fi CERTIFIED® Logo ist eine eingetragene Marke von Wi-Fi Alliance®.



25.8. Andere Marken

Alle anderen eingetragenen Marken und nicht eingetragenen Marken sind Eigentum der jeweiligen Inhaber.

26. Open Source

26.1. Open-Source-Software

Dieser Fernseher enthält Open-Source-Software. TP Vision Europe B.V. bietet hiermit auf Nachfrage die Lieferung einer vollständigen Kopie des entsprechenden Quellcodes an. Dies gilt für die in diesem Produkt verwendeten urheberrechtlich geschützten Open-Source-Softwarepakete, für die ein solches Angebot anhand der entsprechenden Lizenzen angefragt wurde.

Das Angebot ist bis drei Jahre nach Kauf des Produkts für jeden, der in dieser Form benachrichtigt wurde, gültig.

Schreiben Sie auf Englisch an folgende Adresse, um den Quellcode zu erhalten: . .

open.source@tpv-tech.com

26.2. Open-Source-Lizenz

Informationen zur Open-Source-Lizenz

README für den Quellcode der Teile von TP Vision Europe B.V. TV-Software, die unter Open-Source-Lizenzen steht.

Dies ist ein Dokument, das die Verbreitung des Quellcodes beschreibt, der auf der Website von TP Vision Europe B.V. verwendet wird. TV, die entweder unter der GNU General Public License (GPL) oder der GNU Lesser General Public License (LGPL) oder einer anderen Open-Source-Lizenz fallen. Anweisungen zum Erhalt von Kopien dieser Software finden Sie in der Bedienungsanleitung.

TP Vision Europe B.V. LEHNT DIE GEWÄHRUNG SÄMTLICHER AUSDRÜCKLICHER ODER STILLSCHWEIGENDER GARANTIEN JEGLICHER ART AB, AUCH GARANTIEN DER MARKTFÄHIGKEIT ODER DER EIGNUNG FÜR EINEN BESTIMMTEN ZWECK IN BEZUG AUF DIESE SOFTWARE. TP Vision Europe B.V. bietet keine Unterstützung für diese Software. Die vorangegangenen Informationen haben keinerlei Auswirkungen auf Ihre Garantien und rechtlichen Ansprüche bezüglich der von Ihnen erworbenen TP Vision Europe B.V.-Produkte. Dies gilt nur für den für Sie zugänglich gemachten Quellcode.

Open Source

apr (1.7.0)

The Apache Portable Runtime Library provides a predictable and consistent interface to underlying platform-specific implementations, with an API to which software developers may code and be assured of predictable if not identical behavior regardless of the platform on which their software is built, relieving them of the need to code special-case conditions to work around or take advantage of platform-specific deficiencies or features.

Source: <https://github.com/apache/apr>

bind (9.11.36)

BIND (Berkeley Internet Name Domain) is a complete, highly portable implementation of the Domain Name System (DNS) protocol.

Source: <https://github.com/isc-projects/bind9>

busybox (1.31.1)

BusyBox combines tiny versions of many common UNIX utilities into a single small executable. It provides replacements for most of the utilities you usually find in GNU fileutils, shellutils, etc. The utilities in BusyBox generally have fewer options than their full-featured GNU cousins; however, the options that are included provide the expected functionality and behave very much like their GNU counterparts. BusyBox provides a fairly complete environment for any small or embedded system.

Source: <https://www.busybox.net/downloads/>

binutils (2.31.510)

The GNU Binutils are a collection of binary tools. The main ones are:

ld - the GNU linker.

as - the GNU assembler.

Source: <https://www.gnu.org/software/binutils/>

bzip2 (1.0.6)

bzip2 is a free and open-source file compression program that uses the Burrows–Wheeler algorithm. It only compresses single files and is not a file archiver. It was developed by Julian Seward, and maintained by Mark Wielaard and Micah Snyder.

Source: <https://sourceware.org/bzip2/>

c-ares (1.10.1)

c-ares is a C library for asynchronous DNS requests (including name resolves)

Source: <https://c-ares.org/>

cario (1.16.0)

Cairo is a 2D graphics library with support for multiple

output devices. Currently supported output targets include the X Window System (via both Xlib and XCB), Quartz, Win32, image buffers, PostScript, PDF, and SVG file output. Experimental backends include OpenGL, BeOS, OS/2, and DirectFB.
source <https://www.cairographics.org/>

dbus (1.11.2)

D-Bus is a simple system for interprocess communication and coordination.

The "and coordination" part is important; D-Bus provides a bus daemon that does things like:

- notify applications when other apps exit
- start services on demand
- support single-instance applications

Source: <https://github.com/freedesktop/dbus>

e2fsprogs (1.43.3)

e2fsprogs (sometimes called the e2fs programs) is a set of utilities for maintaining the ext2, ext3 and ext4 file systems. Since those file systems are often the default for Linux distributions, it is commonly considered to be essential software

Source: <http://e2fsprogs.sourceforge.net/>

expat (2.2.9)

xml parser; Expat is an XML parser library written in C. It is a stream-oriented parser in which an application registers handlers for things the parser might find in the XML document (like start tags). An introductory article on using

This piece of software is made available under the terms and conditions of the Expat license, which can be found below.

Source: <http://expat.sourceforge.net/>

fuse (2.9.7)

JBoss Fuse is an open source ESB with capabilities based on Apache Camel, Apache CXF, Apache ActiveMQ, Apache Karaf and Fabric8 in a single integrated distribution.

Source <https://github.com/jboss-fuse/fuse>

gdb (8.2.1)

GDB, the GNU Project debugger, allows you to see what is going on 'inside' another program while it executes -- or what another program was doing at the moment it crashed.

Source: <https://www.sourceware.org/gdb/>

glibc (2.30.0)

Any Unix-like operating system needs a C library: the library which defines the "system calls" and other basic facilities such as open, malloc, printf, exit...The GNU C library is used as the C library in the GNU system and most systems with the Linux kernel
This piece of software is made available under the terms and conditions of the glibc license, which can be found below.

Source: <http://www.gnu.org/software/libc/>

gstreamer (1.18.3)

The GStreamer team is excited to announce a new major feature release of your favourite cross-platform multimedia framework!

Source: <https://gstreamer.freedesktop.org/>

libasound (1.1.8)

The Advanced Linux Sound Architecture (ALSA) provides audio and MIDI functionality to the Linux operating system. ALSA has the following significant features:

Efficient support for all types of audio interfaces, from consumer sound cards to professional multichannel audio interfaces.

Fully modularized sound drivers.

SMP and thread-safe design (PLEASE READ THIS).

User space library (alsa-lib) to simplify application programming and provide higher level functionality.

Support for the older Open Sound System (OSS) API, providing binary compatibility for most OSS programs.

Source: https://www.alsa-project.org/wiki/Main_Page

Libcurl (7.79.1)

HTTP client;libcurl is a free and easy-to-use client-side URL transfer library, supporting FTP, FTPS, HTTP, HTTPS, SCP, SFTP, TFTP, TELNET, DICT, LDAP, LDAPS, FILE, IMAP, SMTP, POP3 and RTSP. libcurl supports SSL certificates, HTTP POST, HTTP PUT, FTP uploading, HTTP form based upload, proxies, cookies, user+password authentication (Basic, Digest, NTLM, Negotiate, Kerberos4), file transfer resume, http proxy tunneling and more!

This piece of software is made available under the terms and conditions of the Libcurl license, which can be found below.

Source: <http://curl.haxx.se/>

libevent (1.4.13)

The libevent API provides a mechanism to execute a callback function when a specific event occurs on a file descriptor or after a timeout has been reached.

Furthermore, libevent also support callbacks due to signals or regular timeouts.

source: <https://libevent.org/>

libjpeg-turbo (2.1.1)

libjpeg-turbo is a JPEG image codec that uses SIMD instructions (MMX, SSE2, AVX2, Neon, AltiVec) to accelerate baseline JPEG compression and decompression on x86, x86-64, Arm, and PowerPC systems, as well as progressive JPEG compression on x86 and x86-64 systems. On such systems, libjpeg-turbo is generally 2-6x as fast as libjpeg, all else being equal. On other types of systems, libjpeg-turbo can still outperform libjpeg by a significant amount, by virtue of its highly-optimized Huffman coding routines. In many cases, the performance of libjpeg-turbo rivals that of proprietary high-speed JPEG codecs.

Source: <https://libjpeg-turbo.org/>

libjpeg (6b)

This library is used to perform JPEG decoding tasks. This piece of software is made available under the terms and conditions of the libjpeg license, which can be found below.

Source: <http://www.ijg.org/>

libpng (1.0.1)

libpng -THE reference library for reading, displaying, writing and examining png Image Network Graphics. This piece of software is made available under the terms and conditions of the libpng license, which can be found below.

Source: <http://sourceforge.net/projects/libpng/files/>

libffi (3.2.1)

Compilers for high level languages generate code that follows certain conventions. These conventions are necessary, in part, for separate compilation to work. One such convention is the "calling convention". The "calling convention" is a set of assumptions made by the compiler about where function arguments will be found on entry to a function. A "calling convention" also specifies where the return value for a function is found.

Source: <https://sourceware.org/libffi/>

libjansson (2.13.1)

Jansson is a C library for encoding, decoding and manipulating JSON data. Its main features and design principles are:

Simple and intuitive API and data model

Comprehensive documentation

No dependencies on other libraries

Full Unicode support (UTF-8)

Extensive test suite

Source: <https://github.com/akheron/jansson>

libmicrohttpd (0.9.73)

GNU libmicrohttpd is a small C library that is supposed to make it easy to run an HTTP server as part of another application. GNU Libmicrohttpd is free software and part of the GNU project

Source: <https://www.gnu.org/software/libmicrohttpd/>

libupnp (1.6.10)

The portable SDK for UPnP™ Devices (libupnp) provides developers with an API and open source code for building control points, devices, and bridges that are compliant with Version 1.0 of the Universal Plug and Play Device Architecture Specification and support several operating systems like Linux, *BSD, Solaris and others.

Source: <https://pupnp.sourceforge.io/>

libuuid (1.3.0)

This library is free software; you can redistribute it and/or

modify it under the terms of the Modified BSD License.

The complete text of the license is available at the Documentation/licenses/COPYING.BSD-3 file

Source: <https://sourceforge.net/projects/libuuid/>

Libxml2 (2.9.12)

The "libxml2" library is used in AstroTV as a support for the execution of NCL application. This library was developed for the GNOME software suite and is available under a "MIT" license.

Source: <http://www.xmlsoft.org>

linux_kernel (4.19)

The Linux kernel is a mostly free and open-source,[11] monolithic, modular, multitasking, Unix-like operating system kernel. It was originally authored in 1991 by Linus Torvalds for his i386-based PC, and it was soon adopted as the kernel for the GNU operating system, which was written to be a free (libre) replacement for UNIX.

Source: <https://www.kernel.org/>

mbed TLS (2.26.0)

Mbed TLS is a C library that implements cryptographic primitives, X.509 certificate manipulation and the SSL/TLS and DTLS protocols. Its small code footprint makes it suitable for embedded systems.

Source: <https://github.com/ARMmbed/mbedtls>

ncurses (6.1)

The ncurses (new curses) library is a free software emulation of curses in System V Release 4.0 (SVr4), and more. It uses terminfo format, supports pads and color and multiple highlights and forms characters and function-key mapping, and has all the other SVr4-curses enhancements over BSD curses. SVr4 curses is better known today as X/Open Curses.

Source: <http://www.gnu.org/software/ncurses/>

nghttp2 (1.6.3)

nghttp2 is an implementation of HTTP/2 and its header compression algorithm HPACK in C

Source: <https://nghttp2.org/>

NTFS-3G (7.8)

NTFS-3G is an open source cross-platform implementation of the Microsoft Windows NTFS file system with read-write support. NTFS-3G often uses the FUSE file system interface, so it can run unmodified on many different operating systems. It is runnable on Linux, FreeBSD, NetBSD, OpenSolaris, BeOS, QNX, WinCE, Nucleus, VxWorks, Haiku, MorphOS, and Mac OS X It is licensed under either the GNU General Public License or a proprietary license. It is a partial fork of ntfsprogs and is under active maintenance and development.

This piece of software is made available under the terms and conditions of the NTFS-3G Read/Write

Driver license, which can be found below.

Source: <http://www.tuxera.com>

openssl (1.1.1l)

OpenSSL is an open source implementation of the SSL and TLS protocols. The core library (written in the C programming language) implements the basic cryptographic functions and provides various utility functions. Wrappers allowing the use of the OpenSSL library in a variety of computer languages are available.

Source: <http://www.openssl.org/>

pcre (8.45)

The PCRE library is a set of functions that implement regular expression pattern matching using the same syntax and semantics as Perl 5. PCRE has its own native API, as well as a set of wrapper functions that correspond to the POSIX regular expression API. The PCRE library is free, even for building proprietary software.

<https://www.pcre.org/>

procps (ps, top) (3.3.15)

procps is the package that has a bunch of small useful utilities that give information about processes using the /proc filesystem.

The package includes the programs ps, top, vmstat, w, kill, free, slabtop, and skill.

Source: <http://procps.sourceforge.net/index.html>

SQLite3 (3.36.0)

SQLite is a in-process library that implements a self-contained, serverless, zero-configuration, transactional SQL database engine.

This piece of software is made available under the terms and conditions of the SQLite3 license, which can be found below.

Source: <http://www.sqlite.org/>

util-linux-ng (2.35.2)

Various system utilities.

Source: <http://userweb.kernel.org/~kzak/util-linux-ng/>

wpa_supplicant (2.9)

wpa_supplicant is a WPA Supplicant for Linux, BSD, Mac OS X, and Windows with support for WPA and WPA2 (IEEE 802.11i / RSN). It is suitable for both desktop/laptop computers and embedded systems. Supplicant is the IEEE 802.1X/WPA component that is used in the client stations. It implements key negotiation with a WPA Authenticator and it controls the roaming and IEEE 802.11

authentication/association of the wlan driver.

Source: https://w1.fi/wpa_supplicant/

zlib (1.2.8)

The 'zlib' compression library provides in-memory compression and decompression functions, including

integrity checks of the uncompressed data.

This piece of software is made available under the terms and conditions of the zlib license, which can be found below.

Source: <http://www.zlib.net/>

27.

Haftungsausschluss bezüglich Diensten und Software von Drittanbietern

Von Dritten angebotene Dienste und Softwareprodukte können ohne Ankündigung geändert, ausgesetzt oder beendet werden. TP Vision trägt in solchen Situationen keinerlei Verantwortung.

Index

A		DTS Play-Fi	45
Alexa	68	Dynamikbereich	38
Allgemeine Einstellungen	54	E	
Ambient Intelligence	38	EasyLink 2.0	44
Ambilight	48	Einschalten	12
Ambilight Suite	49	Einschalten mit LAN	52
Ambilight Suite, Lounge	49	Einschaltverhalten	54
Ambilight Suite, Sleep	50	Einstellung der Bildbewegung	40
Ambilight Suite, Sunrise	50	Einstellungen der USB-Tastatur	54
Ambilight-Personalisierung	48	Einstellungen zurücksetzen	57
Ambilight-Stil	48	Empfang	74
Anleitung	5	Energiespareinstellungen	59
Anpassung des Farbgehalts	39	Equalizer	43
Anschluss, Antenne	13	Erweiterte Ambilight-Einstellungen	49
Anschluss, HDMI	13	Erweiterte Toneinstellungen	46
Anschluss, Kopfhörer	14	Europäisches Umweltzeichen	73
Anschluss, Netzkabel	12	F	
App-Sperre	58	Farbsteuerung	39
Apple AirPlay und HomeKit	55	Farbtemperatur	39
Audiosprache	58	Fehlerbehebung	76
Aufstellungsort	46	Fernbedienung – Infrarotsensor	9
Aurora	51	Fernseher identifizieren	5
Ausschalt-Timer	54	Fernseher registrieren	5
Auto Film-Bildeinstellung	37	Fernseherdiagnose	5
Autom. Uhrmodus	58	Fernsehernamen im Netzwerk	52
Automatisches Software-Update	71	Fotos, Videos und Musik	33
B		Freely-App	25
Bassverbesserung	43	G	
Betreiber-Apps	25	Gamma	38
Bevorzugte Sender	29	Gamut-Optimierer	39
Bild ausgeschaltet	54	Geräte anschließen	13
Bild, Schärfe	40	Google Assistant	70
Bildbewegung	40	H	
Bildformat	41	Häufige Einstellungen	36
Bildkontrastmenü	38	Hörprofil	47
Bildrauschen,	40	HbbTV	27
Artefaktunterdrückung		HDMI – ARC/eARC	14
Bildrauschen, Rauschunterdrückung	40	HDMI – CEC	55
Bildschirmschoner-Einstellungen	55	HDMI Ultra HD	56
Bluetooth®	16	HDMI-Soundsystem	46
Bluetooth®, Gerät auswählen	17	HDR-Effekteinstellungen	39
Bluetooth®, Gerät entfernen	17	HDR-Tonemapping	39
Bluetooth®, Geräte	16	I	
Bluetooth®, Kopplung	16	Immersive Ebene	43
Breites Farbspektrum	39	Informationen zum Kontakt	5
C		Installieren von Sendern – Antenne	20
Casting	14	Installieren von Sendern – Kabel	20
CI-Karte	15	Installieren von Sendern – Satellit	22
D		IntelliSound Engine	41
Datum	58	Internetspeicher löschen	52
Dialogoptimierung	60	J	
Digital Media Renderer – DMR	52	Jugendschutz	58
Digitale Ausgaberegulierung	47	K	
Digitale Ausgangsverzögerung	47	Kanäle	20
Digitaler Audio-Ausgang – Optisch	14	KI Bildeinstellung	37
Digitaler Ausgangsversatz	47		
Digitales Ausgabeformat	47		
Dolby Atmos für Kopfhörer	48		

Kindersicherung	58	Sender, Sender umbenennen	28
Kindersicherung, Code ändern	58	Sender, Senderfilter	28
Kindersicherung, Code festlegen	58	Senderliste	28
Konfiguration Geschäft	56	Senderliste kopieren	23
Kontrast des Hintergrunds	38	Senderoptionen	25
Kontrastoptimierer	38	Service-Center	6
Kontrastverstärkung	38	Sicherheit und Sorgfalt	81
Kopfhörer	46	Simple Setup-App	10
Koppeln der Fernbedienung	8	Sleeptimer	54
Kurzmenü	36	Smart TV	64
		Software aktualisieren	71
L		Software aktualisieren – Internet	71
Lieblingssender, Bearbeiten	28	Software aktualisieren – Lokale	71
Lieblingssender, Erstellen	28	Aktualisierungen	
Lieblingssender, Senderbereich	28	Software aktualisieren – USB	71
Lokaler Kontrast	38	Software-Aktualisierungsverlauf	72
		anzeigen	
M		Softwareversion	71
Mauseinstellungen	54	Sommerzeit	58
Menü "Hilfe"	5	Speichern	64
Menü für Audio-Ausgang	46	Spilleiste	62
Menü für digitalen Ausgang	47	Standby-Modus	12
Menü für Netzwerkeinstellungen	52	Standort	55
Menü Ton	41	Statische IP	52
Menüsprachen	58	Stimmverstärkung	43
		Streamingsender	31
N		Stromversorgung und Energie	54
Netflix-Einstellungen	52	Support	5
Netzwerk – Kabellos	51		
Netzwerkeinstellungen	51	T	
Netzwerkeinstellungen anzeigen	52	Tasten am Fernseher	10
Nutzungsbedingungen	52	Text	30
Nutzungsende	73	Timer – Kein Signal	54
		Ton, Autom. Lautstärkenivellierung	46
O		Ton, Delta Lautstärke	46
Optimierung der	39	Toneinstellung, Einstellungen	43
Umgebungsfarbtemperatur		anpassen, Dialog	
Optimierung des Umgebungslichts	38	Toneinstellung, Einstellungen	42
Optimierung dunkler	38	anpassen, Musik	
Umgebungsdetails		Toneinstellung, Einstellungen	43
		anpassen, Original	
P		Toneinstellung, Einstellungen	42
Philips Easy-Pair	17	anpassen, Unterhaltung	
Philips Smart TV-App	15	TV-Guide	32
Privatsphäreneinstellungen	52	TV-Informationen	5
Probleme	76	TV-Lautsprecher	46
Programm entsperren	29	TV-Steuerung mit Matter	53
Q		U	
Quellenliste	19	Uhr	58
		Umbenennen oder Ersetzen eines	19
R		Gerätesymbols	
Reparieren	6	Universalzugriff, Sprachsteuerung	60
		Universalzugriff, Textvergrößerung	60
S		Untertitelsprache	58
Schnelleinstellungen für Bild	41		
Schwarzwert	38	V	
Seh- und Hörhilfen	60	Verbindung mit Control4®	54
Seh- und Hörhilfen,	60	Verbindung, Satellit	13
Audiobeschreibung		Video-Ebene	38
Seh- und Hörhilfen, Hörbehinderte	60	Videotext	30
Seh- und Hörhilfen, Kombi. Lautst.	60	Voreingestellte Toneinstellungen	42
Seh- und Hörhilfen, Soundeffekte	60		
Seh- und Hörhilfen, Sprache	60	W	
Selbstdiagnose	5	Weißpunktanpassung	39
Sender installieren – Internet	24	WiFi	52
Sender sperren	29		

Z

Zeit	58
Zeitzone	58
Zuhause oder Geschäft	55



All registered and unregistered trademarks are property of their respective owners.

Specifications are subject to change without notice.

Philips and the Philips' Shield Emblem are trademarks of Koninklijke Philips N.V. and are used under license from Koninklijke Philips N.V.

This product has been manufactured by and is sold under the responsibility of TP Vision Europe B.V., and TP Vision Europe B.V. is the warrantor in relation to this product.

2025© TP Vision Europe B.V. All rights reserved.

www.philips.com/welcome

PHILIPS

AMBILIGHT tv

Quick Start Guide

MLED950 Series



Tool needed for assembly

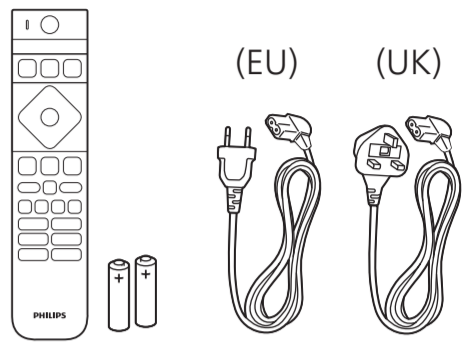
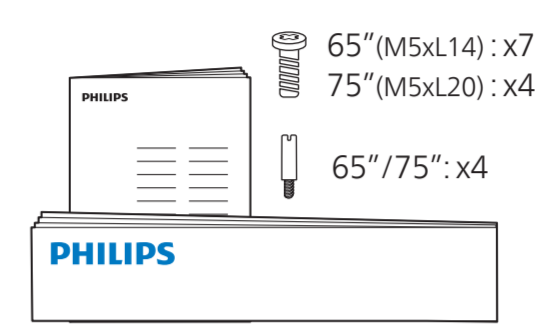
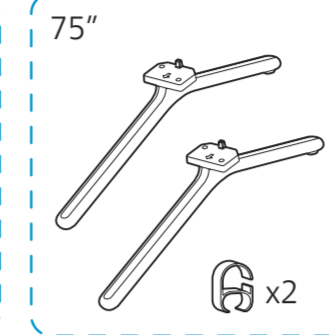
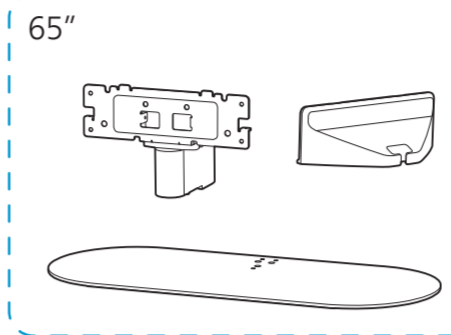
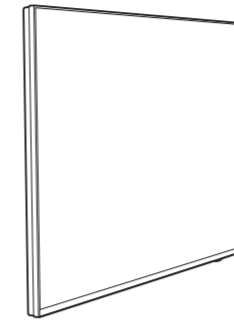

1 65"/75"

2

3

A 65"

65" (M5xL14) x3

A Desk Placement

B Wall Placement

65" (M5xL14) x4

Recommended Wall Distance

10-20 cm

75"

Recommended Wall Distance

10-20 cm

4

4 Get Connected

www.philips.to/smartTV

The Philips Smart TV app lets you switch channels and adjust the volume - just like a remote control.

5 Register and Support

www.philips.com/TVsupport

Register your TV, find out more, download the user manual and get support

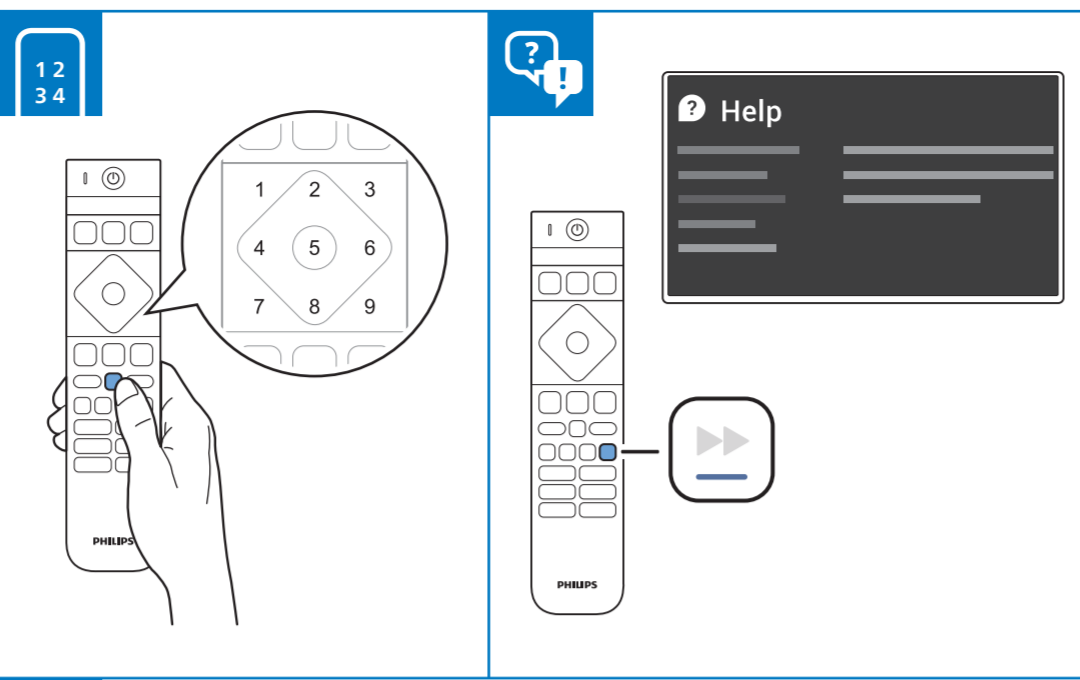
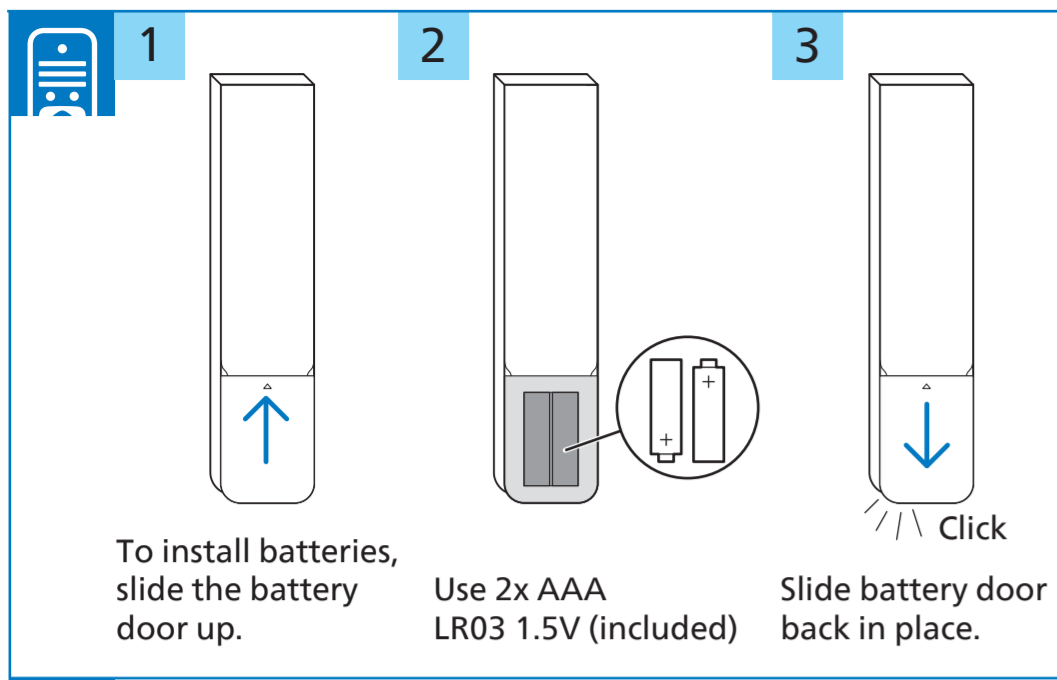

English Read the safety instructions.

Български Прочетете инструкциите за безопасност.

Čeština Přečtěte si bezpečnostní pokyny.

Hrvatski Pročitajte sigurnosne upute.

Dansk Læs sikkerhedsforskrifterne.

Deutsch Lesen Sie die Sicherheitshinweise.

Ελληνικά Διαβάστε τις οδηγίες ασφαλείας.

Eesti Lugege ohutusnõudeid.

Español Lea las instrucciones de seguridad.

Français Lisez les consignes de sécurité.

Italiano Leggere le istruzioni di sicurezza.

Казакша Қорғаныстық нұсқаулар.

Latviešu Izlasiet drošības norādījumus.

Lietuvių Perskaitykite saugos instrukcijas.

Magyar Olvassa el a biztonságai utasításokat.

Nederlands Lees de veiligheidsvoorschriften.

Norsk Les sikkerhetsforskriftene.

Polski Zapoznaj się z instrukcjami bezpieczeństwa.

Português Leia as instruções de segurança.

Română Citiți instrucțiunile de siguranță.

Русский Читайте инструкции по технике безопасности.

Srpski Pročitajte bezbednosna uputstva.

Slovenščina Preberite varnostna navodila.

Slovenský Prečítajte si bezpečnostné pokyny.

Suomi Lue turvaohjeet.

Svenska Läs säkerhetsinstruktionerna.

ภาษาไทย โปรดอ่านคำแนะนำด้านความปลอดภัย

Türkçe Güvenlik talimatlarını okuyun.

Українська Читайте інструкції з техніки безпеки.

العربية قراءة تعليمات السلامة.

עברית קראו את הוראות הבטיחות

FSC Logo H:12mm

FEUILLE Séparer les éléments avant de briser

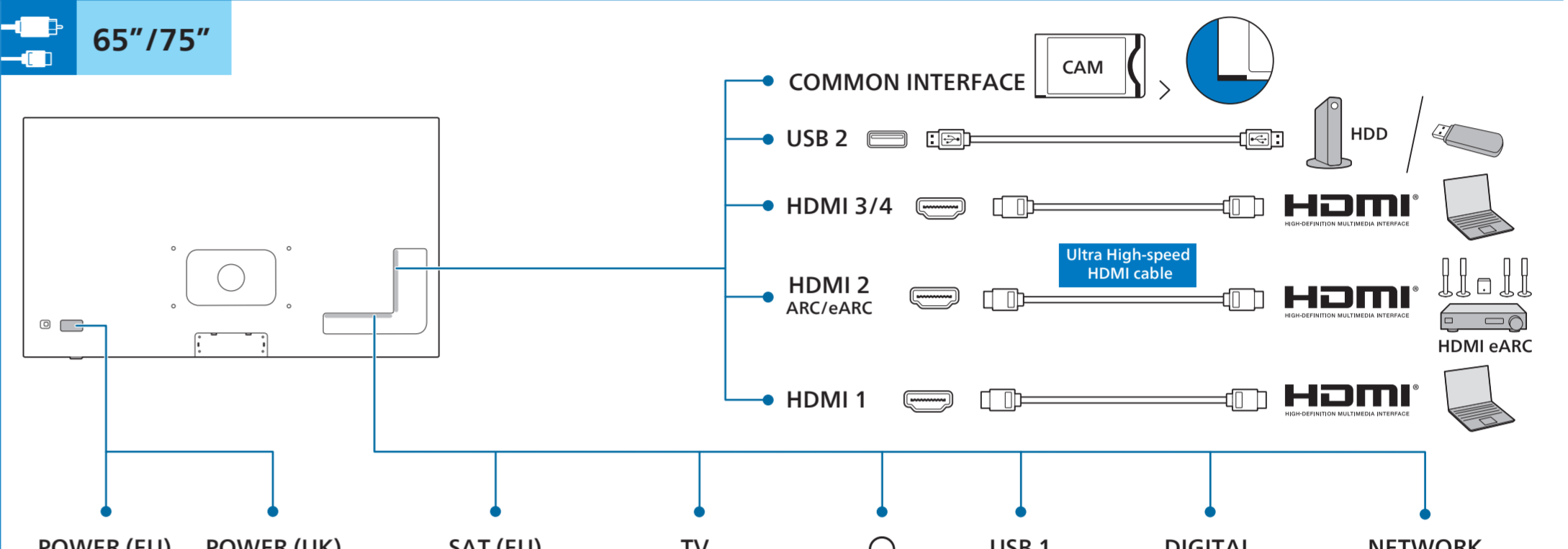
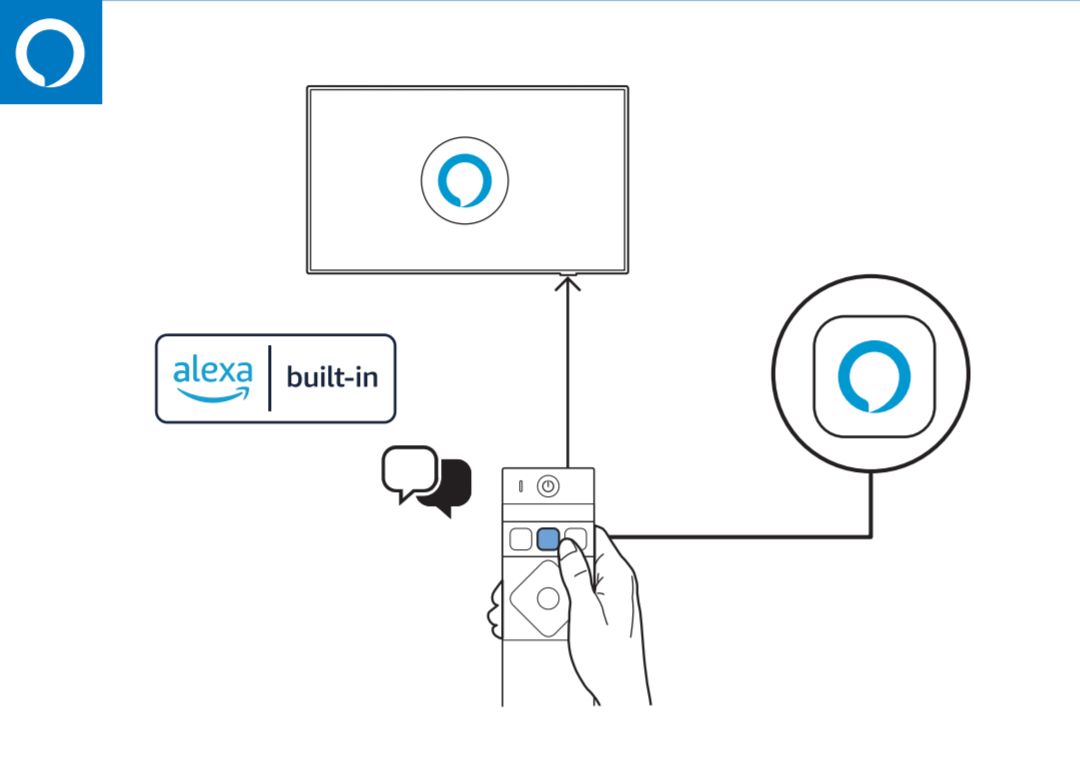
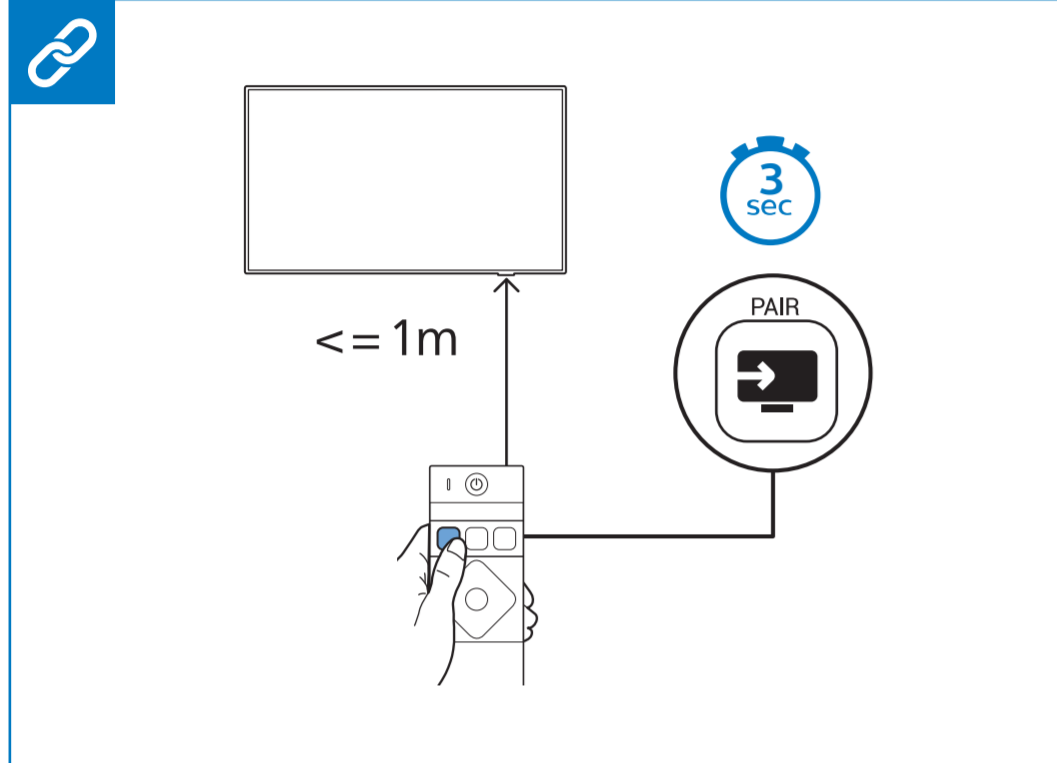

B

Diagonal (inch/cm)	X (mm)	Y (mm)	Screw Size	Screw Length (mm)
65" / 164	400	200	M6	12-14
75" / 189	400	400	M6	12-14

TV

